

PHILIPS

Soundbar

Seriya 5000

TAB5201



Korisnički priručnik

Registrirajte proizvod i potražite podršku na
www.philips.com/support

Sadržaj

1	Važna sigurnosna uputstva	3	5	Specifikacije proizvoda	19
	Sigurnost	3			
	Briga o proizvodu	4			
	Briga o okolišu	5	6	Rješavanje problema	20
	Izjava o usklađenosti	5			
	Pomoć i podrška	5	7	Zaštitni znakovi	21
2	Vaš soundbar	6			
	Sadržaj kutije	6			
	Soundbar	6			
	Priključci	7			
	Daljinski upravljač	8			
	Priprema daljinskog upravljača	9			
	Postavljanje	10			
	Montiranje na zid	10			
3	Povezivanje	11			
	Povezivanje na HDMI utičnicu	11			
	Povezivanje na optičku utičnicu	12			
	Povezivanje na priključak za Audio ulaz	12			
	Povezivanje na napajanje	13			
4	Korištenje soundbara	13			
	Preuzimanje aplikacije	13			
	Uključivanje i isključivanje	14			
	Odabir načina rada	14			
	Prilagođavanje jačine zvuka	14			
	Prilagođavanje nivoa basa/ visokih tonova	15			
	Odabir efekta equalizera (EQ)	15			
	Uključivanje/isključivanje prikaza LED lampica	15			
	DTS Virtual X	16			
	Automatsko niveliranje jačine zvuka	16			
	Reprodukcija s Bluetooth uređaja	16			
	Slušanje s eksternog uređaja	17			
	Reprodukcija zvuka putem USB-a	18			
	Vraćanje na fabričke postavke	18			

1 Važna sigurnosna uputstva

Prije korištenja proizvoda s razumijevanjem pročitajte sva uputstva. Ako uslijed nepridržavanja uputstava dođe do oštećenja, garancija ne vrijedi.

Sigurnost

Upoznajte se s ovim sigurnosnim simbolima

Marketinške informacije se nalaze na dnu ili pozadini proizvoda.

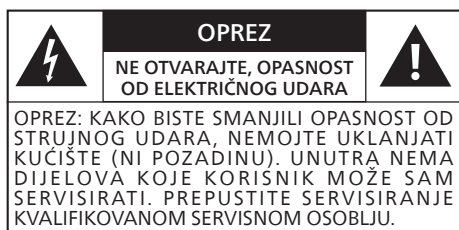

Ovo je aparat RAZREDA II s dvostrukom izolacijom i bez uzemljenja.



Naizmjenični napon



Simbol označava istosmjerni napon



Pratite uputstva navedena u korisničkom priručniku!



UPOZORENJE!

Upozorenje: Opasnost od strujnog udara!



Uzvičnik upozorava korisnika da se treba upoznati s važnim uputstvima za upravljanje.

Opasnost od strujnog udara ili požara!

- Prije nego što uspostavite ili promijenite veze, pobrinite se da svi uređaji budu isključeni iz električne utičnice.
- Nikada ne izlažite proizvod i dodatke kiši ni vodi. Nikada ne stavljajte posude s tekućinom, na primjer vaze, blizu proizvoda. Ako se po proizvodu prolje tekućina, odmah ga isključite iz električne utičnice. Prije daljeg korištenja se obratite Službi za zaštitu potrošača radi provjere proizvoda.
- Nikada ne stavljajte proizvod ni dodatke blizu otvorenog plamena ni drugih izvora toplote, uključujući direktnu sunčevu svjetlost.
- Nikada ne stavljajte predmete u ventilacijske proreze ni druge otvore na proizvodu.
- Ako se za odspajanje uređaja sa strujnog napajanja koristi utikač za napajanje ili utikač uređaja, on mora uvijek biti spreman za rad.
- Baterije (ugrađene baterije ili set baterija) se ne smiju izlagati prekomjernoj vrućini, poput sunčeve svjetlosti, vatre ili slično.
- Prije grmljavinskog nevremena isključite proizvod iz utičnice za napajanje.
- Kada iskopčavate kabl za napajanje, uvijek vucite glavu utikača, a nikad kabl.
- Koristite proizvod u tropskoj i/ili umjerenj klimi.

Opasnost od kratkog spoja ili požara!

- Za informacije o identifikaciji i snazi napajanja pogledajte tipsku pločicu na pozadini ili dnu proizvoda.
- Prije spajanja proizvoda na utičnicu, provjerite odgovara li napon struje vrijednosti navedenoj na pozadini ili dnu proizvoda. Nikada ne priključujte proizvod na utičnicu ako je napon drugačiji od navedenog.

Opasnost od ozljede ili oštećenja proizvoda!

- Ako se postavlja na zid, proizvod mora biti sigurno učvršćen na zid u skladu s uputstvima za postavljanje. Koristite samo isporučeni zidni nosač (ako je dostupan). Nepravilno postavljanje na zid može dovesti do nezgode, ozljede ili oštećenja. Ako imate bilo kakvih pitanja, obratite se Službi za zaštitu potrošača u svojoj zemlji.
- Nikada ne stavljajte proizvod ni bilo kakve predmete na kablove za napajanje ili drugu električnu opremu.
- Ako se proizvod prevozi na temperaturama nižim od 5°C, otpakirajte ga i pričekajte da se njegova temperatura izjednači sa sobnom prije nego što ga spojite na utičnicu.
- Dijelovi ovog proizvoda mogu biti napravljeni od stakla. Postupajte oprezno kako biste izbjegli ozljede i oštećenja.

Opasnost od pregrijavanja!

- Nikada ne postavljajte proizvod u skučen prostor. Obavezno ostavite prostor od najmanje 10 cm oko proizvoda radi ventilacije. Pazite da zavjese ili drugi predmeti nikada ne prekrivaju otvore za ventilaciju na uređaju.

UPOZORENJE o korištenju baterije

- **OPREZ:** U slučaju nepravilne zamjene baterije postoji opasnost od eksplozije. Zamijenite isključivo baterijama iste ili ekvivalentne vrste.
- Izvadite baterije ako su prazne ili ako se daljinski upravljač neće koristiti duže vrijeme.
- Baterije sadržavaju hemijske supstance i zato ih treba reciklirati ili odložiti u skladu s državnim i lokalnim smjernicama.
- Pravilno umetnite baterije prateći oznake + i - na uređaju.
- Ne miješajte stare i nove baterije.
- Ne miješajte alkalne, standardne (cink-ugljične) i punjive (Ni-Cd, Ni-MH itd.) baterije.
- Baterija (baterije ili set baterija) se ne smiju izlagati prekomjernoj vrućini, poput sunčeve svjetlosti, vatre ili slično.
- Ne odlažite bateriju u vatru ili vruću pećnicu, niti mehanički drobiti ili sjeći bateriju.
- Ne izlažite baterije ekstremno niskom zračnom pritisku.



Napomena

- Najlepnica s oznakom je zalijepljena na dno ili pozadinu opreme.

Briga o proizvodu

Za čišćenje proizvoda koristite samo krpu od mikrovlakana.

Briga o okolišu

Odlaganje starog proizvoda i baterije



Proizvod je proizveden od vrlo kvalitetnih materijala i komponenti, pogodnih za recikliranje i ponovno korištenje.



Ovaj simbol na proizvodu znači da je proizvod pokriven Evropskom direktivom 2012/19/EU.



Ovaj simbol znači da proizvod sadržava baterije pokrivene Evropskom direktivom 2013/56/EU koje se ne smiju zbrinjavati zajedno s običnim kućnim otpadom.

Upoznajte se s lokalnim sistemom odvojenog prikupljanja električnih i elektronskih proizvoda i baterija. Pridržavajte se lokalnih propisa i nikada nemojte zbrinjavati proizvod i baterije zajedno s običnim kućnim otpadom. Pravilno odlaganje starih proizvoda i baterija pomaže u sprečavanju negativnih posljedica za okoliš i ljudsko zdravlje.

Uklanjanje jednokratnih baterija

Da uklonite jednokratne baterije, pogledajte odjeljak o umetanju baterija.

Izjava o usklađenosti

Ovaj proizvod je u skladu sa zahtjevima Evropske zajednice za radio smetnje.

Ovim TP Vision Europe B.V. izjavljuje da je ovaj proizvod usklađen s osnovnim zahtjevima i drugim relevantnim odredbama RED direktive 2014/53/EU i Uredbe o radioopremi Ujedinjenog Kraljevstva SI 2017 br. 1206. Izjavu o usklađenosti možete pronaći na www.philips.com/support.

Pomoć i podrška

Za opsežnu podršku na mreži, posjetite www.philips.com/support da:

- preuzmete korisnički priručnik i kratki vodič,
- gledate video vodiče (dostupni samo za odabrane modele),
- pronađete odgovore na najčešća pitanja (FAQs)
- pošaljete pitanje e-poštom
- razgovarate s predstavnikom službe za podršku.

Pratite uputstva na web lokaciji da odaberete jezik, a zatim unesite broj modela proizvoda.

Također možete kontaktirati Službu za zaštitu potrošača u svojoj zemlji. Prije kontaktiranja pribilježite broj modela i serijski broj proizvoda. Ti podaci se nalaze na pozadini ili dnu proizvoda.

2 Vaš soundbar

Čestitamo na kupovini i dobro došli u Philips! Da u potpunosti iskoristite podršku koju nudi Philips, registrirajte soundbar na www.philips.com/support.

Sadržaj kutije

Provjerite i prepoznajte stavke u paketu:

- Soundbar x 1
- Daljinski upravljač (AAA baterije x 2) x 1
- Kabl za napajanje * x 1
- Set za montiranje na zid (2 nosača / 4 šarafa za nosače / 4 gumena prekrivača) x 1
- Brzi vodič za početak / Garancijska kartica / Sigurnosni list x 1
- Šablon za montiranje na zid x 1

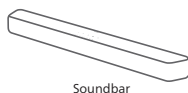

Soundbar



Set za montiranje na zid
(2 nosača / 4 šarafa za nosače /
4 gumena prekrivača)

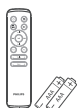

Daljinski upravljač
(AAA baterije x 2)



Kratki vodič
Garantni list / sigurnosni list



Šablon za
montiranje na zid

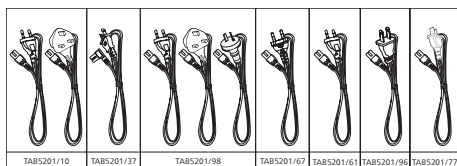

- Broj strujnih kablova i vrsta utikača se razlikuju u zavisnosti od regije.
- Slike, ilustracije i crteži prikazani u ovom korisničkom priručniku su samo za referencu. Stvarni izgled proizvoda se može razlikovati.

Soundbar

Ovaj odjeljak sadržava pregled soundbara.

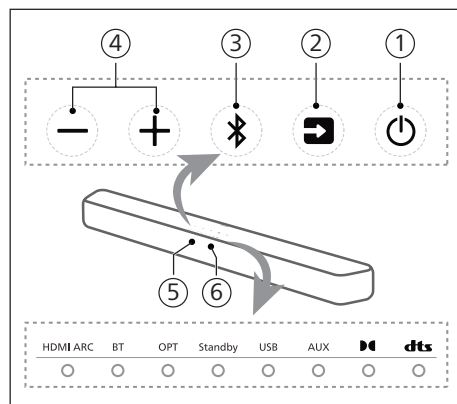



- 1 (Mirovanje je uključeno)**
 - Uključivanje soundbara ili postavljanje u stanje mirovanja.
 - Dugo pritisnete dugme 8 sekundi kada je uređaj uključen da omogućite ili onemogućite Automatsko mirovanje (Automatsko mirovanje od 15 minuta).
- 2 (Izvor) dugme**

Odaberite ulazni izvor za soundbar.
- 3 (Bluetooth) dugme**
 - Pritisnite da odaberete način rada Bluetooth.
 - Dugo pritisnete 3 sekunde da uđete u način uparivanja putem Bluetootha.
 - Dugo pritisnete 8 sekundi da prekinete vezu sa svim uređajima i očistite listu historije povezivanja putem BT-a, a zatim uđete u način rada uparivanja.
- 4 +/- Dugme (Jačina zvuka)**

Pojačavanje ili smanjivanje jačine zvuka.

5 Senzor daljinskog upravljača

6 LED lampica soundbara

Stanje LED lampice	Status	
HDMI ARC	Stalno svijetli bijelo	Način rada HDMI ARC
BT	Stalno svijetli plavo	Način rada Bluetooth (klasični)
	Stalno svijetli bijelo	Način rada Bluetooth (LE Audio)
OPT	Stalno svijetli bijelo	Optički način rada
Standby	Stalno svijetli crveno	Način rada mirovanja
USB	Stalno svijetli bijelo	Način rada USB
AUX	Stalno svijetli bijelo	Način rada AUX
	Stalno svijetli bijelo	Dolby Audio
	Stalno svijetli bijelo	DTS Audio

Priključci

Ovaj odjeljak sadržava pregled priključaka soundbara.

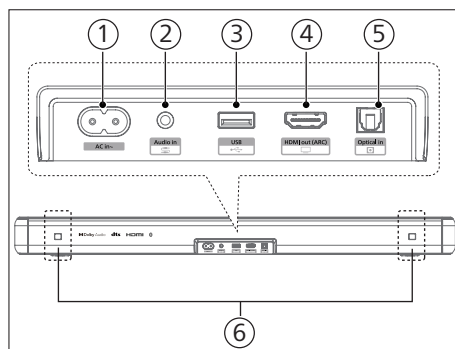

- 1 Naizmjenična struja~ utičnica**
Spajanje na izvor napajanja.
- 2 Utičnica za Audio in (Audio ulaz)**
Audio ulaz, na primjer, s MP3 plejera (utikač od 3,5 mm).
- 3 USB**
 - Povezivanje s USB uređajem za pohranu radi reprodukcije audio medija.
 - Nadogradite softver ovog proizvoda.
- 4 HDMI ARC priključak**
Priključak podržava funkciju ARC HDMI, povezivanje na HDMI (ARC) ulaz na TV-u.
- 5 Utičnica za Optical in (Optički ulaz)**
Povezivanje na optički audio izlaz na TV-u ili digitalnom uređaju.
- 6 Utor za zidni nosač**

Daljinski upravljač

Ovaj odjeljak sadržava pregled daljinskog upravljača.

- ① **⏻ (Standby-On) (Uključeno stanje mirovanja)**
 - Uključivanje soundbara ili postavljanje u stanje mirovanja.
 - Dugo pritisnite dugme 8 sekundi kada je uređaj uključen da omogućite ili onemogućite Automatsko mirovanje (Automatsko mirovanje od 15 minuta).
- ② **🔊 (IntelliSound)**

Odaberite Unaprijed postavljen / Prilagođen način rada.
- ③ **Vol + / Vol - / Jačina zvuka +/- (jačina zvuka soundbara)**

Pojačavanje/smanjivanje jačine zvuka soundbara.
- ④ **EQ**

Odabir efekta equalizera (EQ).
- ⑤ **Treble +/- (Visoki tonovi +/-)**

Prilagodavanje nivoa visokih tonova.
- ⑥ **Bass +/- (Jačina zvuka niskofrekvencijskog zvučnika)**

Prilagodavanje jačine zvuka niskofrekvencijskog zvučnika.
- ⑦ **📺 (Izvor)**

Pritisnite da odaberete ulazni izvor za soundbar.
- ⑧ **🔇 (Isključivanje zvuka)**

Isključivanje ili ponovno uključivanje zvuka.
- ⑨ **⏮ / ⏭ (Prethodna/Sljedeća)**

Preskakanje na prethodnu ili sljedeću numeru u načinu rada USB/BT.
- ⑩ **▶|| (Reproduciraj/Pauziraj)**

Pokretanje, pauziranje ili nastavljavanje reprodukcije u načinu rada USB/BT.

- ⑪ **AVL**

Uključivanje/isključivanje automatskog niveliranja jačine zvuka i noćni način rada.

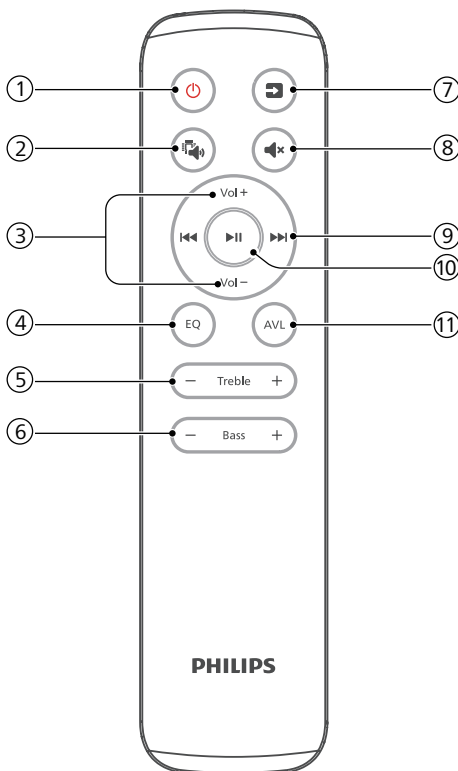

Priprema daljinskog upravljača

- Priloženi daljinski upravljač omogućava daljinsko upravljanje uređajem.
- Čak i ako se daljinskim upravljačem rukuje na prihvatljivoj udaljenosti od 6 m, rad daljinskog upravljača može biti onemogućen ako postoje bilo kakve prepreke između uređaja i daljinskog upravljača.
- Daljinski upravljač možda neće ispravno raditi ako njime rukujete u blizini drugih proizvoda koji stvaraju infracrvene zrake, ili ako se u blizini uređaja koriste drugi daljinski upravljači na infracrvene zrake. S druge strane, ti drugi proizvodi mogu neispravno raditi.

Zamjena baterija daljinskog upravljača

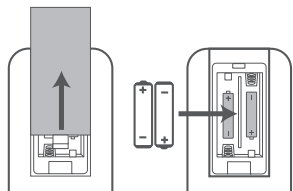

- 1 Pritisnite i povucite zadnji poklopac da otvorite pretinac za baterije na daljinskom upravljaču.
- 2 Umetnite dvije baterije veličine AAA (priložene). Vodite računa da krajevi baterije s oznakama (+) i (-) odgovaraju oznakama (+) i (-) u pretincu za baterije.
- 3 Zatvorite poklopac pretinca za baterije.

Mjere opreza u vezi s baterijama

- Obavezno umetnite baterije sa ispravnim pozitivnim „⊕” i negativnim „⊖” polaritetom.
- Koristite baterije iste vrste. Nikada ne koristite različite vrste baterija istovremeno.
- Mogu se koristiti punjive i jednokratne baterije. Poštujte mjere opreza navedene na oznakama baterija.
- Pazite na nokte kada skidate poklopac pretinca za baterije i vadite bateriju.
- Nemojte ispuštati daljinski upravljač.
- Izbjegavajte udarce daljinskog upravljača.
- Nemojte prosipati vodu ni drugu tekućinu na daljinski upravljač.
- Ne stavljajte daljinski upravljač na mokru površinu.
- Ne stavljajte daljinski upravljač na direktnu sunčevu svjetlost ni blizu izvora prekomjerne toplote.
- Uklonite bateriju iz daljinskog upravljača ako se neće koristiti duže vrijeme jer može doći do korozije ili curenja baterija, što može dovesti do fizičkih ozljeda, oštećenja imovine i/ili požara.
- Nemojte koristiti druge baterije osim onih koje su navedene.
- Ne kombinirajte nove baterije sa starima.
- Nikada nemojte puniti bateriju ako nije potvrđeno da je punjiva.

Postavljanje

Za najbolje rezultate postavite Soundbar kao što je prikazano ispod.

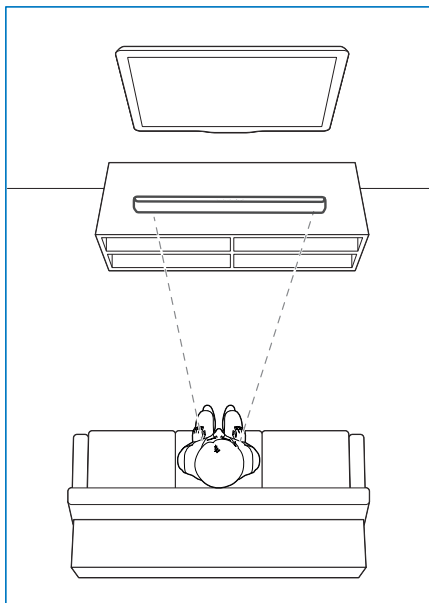

Montiranje na zid

Napomena

- Nepravilno postavljanje na zid može dovesti do nezgode, ozljede ili oštećenja. Ako imate bilo kakvih pitanja, obratite se Službi za zaštitu potrošača u svojoj zemlji.
- Prije montiranja na zid provjerite može li zid nositi težinu soundbara.
- Ne trebate skidati gumene nožice na dnu soundbara prije montiranja na zid jer se gumene nožice ne mogu ponovo pričvrstiti.
- U zavisnosti od vrste montiranja na zid vodite računa da koristite šarafa odgovarajuće dužine i prečnika.
- Provjerite je li USB priključak na pozadini soundbara spojen s USB uređajem. Ako utvrdite da spojeni USB uređaj utiče na montiranje na zid, trebate koristiti drugi USB uređaj odgovarajuće veličine.

Dužina/prečnik šarafa

Predložena visina montiranja na zid

Preporučuje se da prije montiranja soundbara na zid prvo postavite TV. Nakon prethodnog postavljanja TV-a montirajte soundbar na zid 50 mm ispod TV-a.

UPOZORENJE!

- Radi sprečavanja ozljeda, uređaj mora biti sigurno učvršćen na pod/zid u skladu s uputstvima za postavljanje.
- Predložena visina montiranja na zid: $\leq 1,5$ metara.

- 1 Izbušite 4 paralelne rupe u zidu (prečnika 3 – 8 mm u skladu s vrstom zida).
 - ↳ Udaljenost između rupa treba biti: **616 mm / 24,3"**
 - ↳ Možete koristiti priloženi šablon za montiranje na zid kao pomoć prilikom bušenja rupa u zidu.

- 2 Pritegnite zidne nosače na zidu pomoću šarafa (priloženo) i šrafčigera (nije priloženo). Uvjerite se da su sigurno postavljeni.
- 3 Podignite uređaj na zidne nosače i umetnite ga na mjesto.

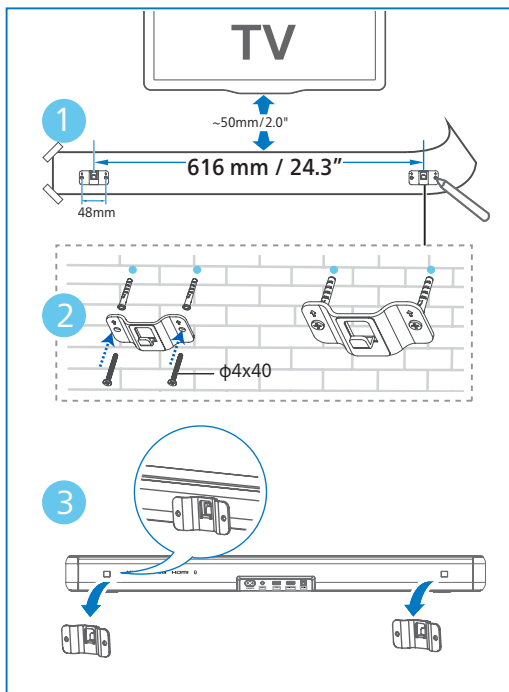

3 Povezivanje

Ovaj odjeljak će vam pomoći da svoj soundbar povežete s TV-om i drugim uređajima, a zatim ga postavite.

Napomena

- Za informacije o identifikaciji i snazi napajanja pogledajte tipsku pločicu na pozadini ili dnu proizvoda.
- Prije nego što uspostavite ili promijenite veze, pobrinite se da svi uređaji budu isključeni iz električne utičnice.

Povezivanje na HDMI utičnicu

HDMI ARC (Audio Return Channel - povratni kanal zvuka)

Soundbar podržava HDMI s funkcijom ARC (povratni kanal zvuka). Ako vaš televizor podržava HDMI ARC, možete čuti zvuk televizora putem soundbara koristeći jedan HDMI kabl.

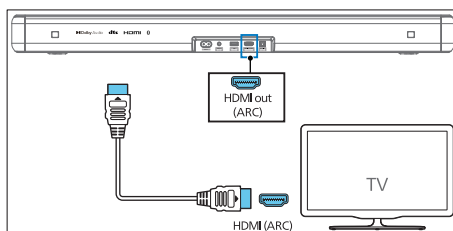

- 1 Na TV-u uključite radnje za HDMI-CEC. Za detalje pročitajte korisnički priručnik TV-a.
 - Priključak **HDMI ARC** na TV-u može biti drugačije označen. Za detalje pročitajte korisnički priručnik TV-a.

- 2 Pomoću HDMI kabla visoke brzine spojite **HDMI ARC** priključak na soundbaru s **HDMI ARC** priključkom na TV-u.

Napomena

- TV mora podržavati funkcije HDMI-CEC i ARC. HDMI-CEC i ARC moraju biti postavljeni na Uključeno.
- Način postavljanja funkcija HDMI-CEC i ARC se može razlikovati u zavisnosti od TV-a. Za detalje o funkciji ARC pročitajte korisnički priručnik TV-a.
- Obavezno koristite HDMI kabl koji podržava funkciju ARC.

Povezivanje na optičku utičnicu

- 1 Pomoću optičkog kabla povežite priključak **Optical in (Optički ulaz)** na soundbaru s priključkom **Optical out (Optički izlaz)** na TV-u ili drugom uređaju.

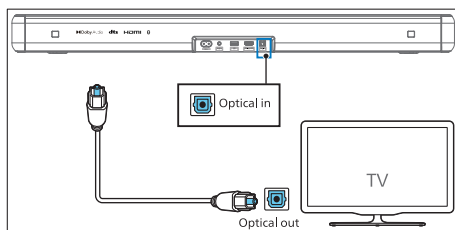

- Digitalni optički priključak može biti označen kao **Spdif** (Spdif ulaz) ili **Spdif out** (Spdif izlaz).

Povezivanje na priključak za Audio ulaz

a. Koristite audio kabl od 3,5 mm

- Koristite audio kabl od 3,5 mm da povežete utičnicu za slušalice TV-a s utičnicom **Audio in (Audio ulaz)** na soundbaru.

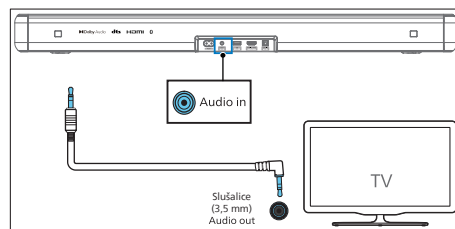

b. Koristite 3,5 mm-RCA audio kabl

- Koristite RCA audio kabl od 3,5 mm da povežete utičnice za izlaz zvuka TV-a s utičnicom **Audio in (Audio ulaz)** na soundbaru.

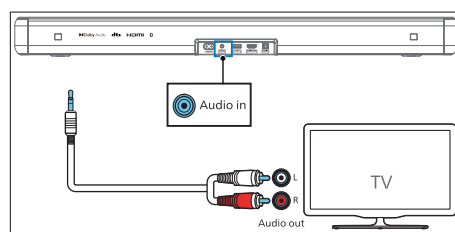

Povezivanje na napajanje

- Prije spajanja kabla na naizmjeničnu struju, provjerite jeste li dovršili svo ostalo povezivanje.
 - Opasnost od oštećenja proizvoda! Vodite računa da napon strujnog napajanja odgovara naponu ispisanom na pozadini ili dnu proizvoda.
- 1 Spojite kabl za napajanje s AC~ utičnicom soundbara, a zatim u utičnicu za napajanje.

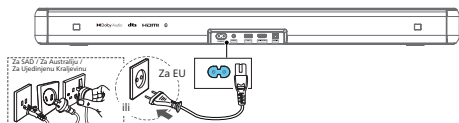

- * Broj strujnih kablova i vrsta utikača se razlikuju u zavisnosti od regije.

4 Korištenje soundbara

Ovaj odjeljak će vam pomoći da koristite soundbar za reprodukciju zvuka s povezanih uređaja.

Prije nego što počnete

- Izvršite potrebna povezivanja opisana u kratkom vodiču i korisničkom priručniku.
- Prebacite soundbar na ispravan izvor za druge uređaje.

Preuzimanje aplikacije

Skenirajte QR kôd ili potražite „**Philips Entertainment**” u prodavnici Apple App Store ili Google Play da biste preuzeli i instalirali aplikaciju.



Philips Entertainment 🔍

Sa Philips Entertainment aplikacijom, možete podesiti nivo jačine zvuka, IntelliSound, stil zvuka (EQ), izravnavanje jačine zvuka, AV sinhronizaciju, LED svjetlo, odabir izvora itd.

Uključivanje i isključivanje

- Kada prvi put spojite soundbar na utičnicu za napajanje, uređaj će biti u načinu rada mirovanja.
- Pritisnite dugme  na daljinskom upravljaču ili soundbaru da ga prebacite na ON (Uključeno) ili OFF (Isključeno).
- Isključite utikač iz utičnice za napajanje ako želite potpuno isključiti soundbar.

Automatsko mirovanje

Soundbar automatski prelazi u način rada mirovanja nakon otprilike 15 minuta ako TV ili vanjski soundbar nije povezan (ili je pauzirana reprodukcija putem USB-a ili BT-a) ili je isključen.

- Dugo pritisnite  dugme 8 sekundi kada je uređaj uključen da omogućite ili onemogućite Automatsko mirovanje (Automatsko mirovanje nakon 15 minuta).



Napomena

- U načinu rada HDMI (ARC) uređaj ulazi u stanje mirovanja nakon približno 15 minuta ako nema reprodukcije zvuka.
- U načinima rada Aux in, USB, Optički i Bluetooth, uređaj automatski prelazi u stanje mirovanja nakon pribl. 15 minuta ako nema reprodukcije zvuka.

Odabir načina rada

Pritisnite dugme  (Izvor) više puta na soundbaru ili na daljinskom upravljaču da odaberete način rada **HDMI ARC, BT, BT (LE Audio), OPT, USB, AUX**.



- ↳ Kada promijenite izvor reprodukcije prednja lampica će se osvijetliti u skladu s odabirom.

Prilagođavanje jačine zvuka

Podesite jačinu zvuka soundbara

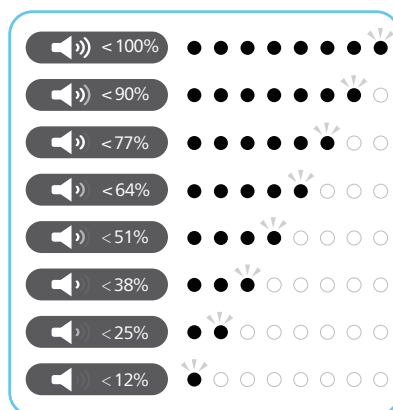
- Pritisnite **Vol+/Vol-** (Jačina zvuka) da pojačate ili smanjite jačinu zvuka.
 - ↳ Tokom prilagođavanja jačine zvuka lampica pojačava/smanjuje količinu svjetla. Prema prikazanoj količini svjetlosti/treperenju (slika) možete utvrditi trenutnu jačinu zvuka.



- Da biste isključili zvuk, pritisnite  (Mute) (Isključi zvuk).
- Da biste vratili zvuk, ponovo pritisnite  (Isključi zvuk) ili pritisnite **Vol+/Vol-** (Jačina zvuka).

Prilagođavanje nivoa basa/visokih tonova

- Pritisnite dugme **Bass +/-** da promijenite nisku frekvenciju (bas).
- Pritisnite dugme **Treble +/-** (Visoki tonovi +/-) da promijenite visoku frekvenciju (visoke tonove).

Bas/Visoki tonovi	Stanje LED lampice
+5	●●●●●○
+4	●●●●○
+3	●●●○
+2	●●○
+1	●○
0	●○○○○○●
-1	○○○○○●
-2	○○○○○●●
-3	○○○○○●●●
-4	○○○○○●●●●
-5	○○○○○●●●●●

Odabir efekta equalizera (EQ)

Odaberite unaprijed definirane načine rada zvuka u skladu s videozapisom ili muzikom.

- 1 Pritisnite dugme **EQ** na daljinskom upravljaču da odaberete željene unaprijed postavljene efekte equalizera.
- 2 Pritišćite dugme **EQ** da se prebacujete između načina rada.
 - ↳ LED lampice će se upaliti na 3 sekunde da pokažu trenutni način rada EQ u skladu s definicijama načina rada EQ.

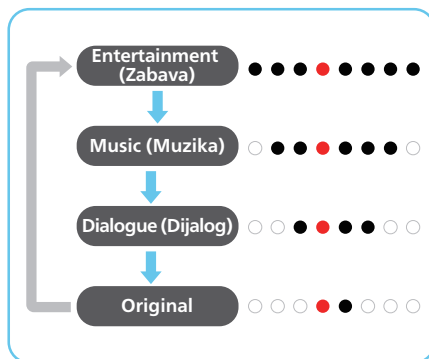

Uključivanje/isključivanje prikaza LED lampica

- Pritisnite i držite dugme **⏏** (Isključi zvuk) na daljinskom upravljaču 5 sekundi da omogućite/ onemogućite prikaz LED dioda.
 - ↳ **ISKLUČENO:** Osvjetljenje LED lampica će se vratiti na uobičajeni nivo kada pritisnete bilo koje dugme. LED lampice bi se trebale automatski isključiti nakon 10 sekundi neaktivnosti.
 - ↳ **ON (UKLJUČENO):** Svjetlina LED dioda neće se sama ugasiti.



Savjeti



- LED lampica mirovanja će se uključiti tokom mirovanja bez obzira na to što je prikaz LED lampica postavljen na OFF (Isključeno).

DTS Virtual X

DTS Virtual:X vam omogućava da uživate u višedimenzionalnom zvuku bez obzira na veličinu i raspored prostorije ili konfiguraciju zvučnika.

Tehnologija DTS Virtual:X sadržava DTS-ovu vlasničku virtuelnu visinu i virtuelnu surround obradu za pružanje imerzivnog zvučnog iskustva iz bilo koje vrste ulaznog izvora i konfiguracije zvučnika.

Omogućite ili onemogućite DTS Virtual X virtualizator u aplikaciji Philips Entertainment.



Status	Stanje LED lampice
ON	 (← →) (dvije centralne LED lampice se šire udesno/ulijevo)
OFF	 (→ ←) (lijeva i desna LED lampica se kreću prema centru)

- **ON (UKLJUČENO):** Ovaj način rada koristi DTS Virtual:X s virtuelnom visinom i virtuelnom surround obradom da ostvari trodimenzionalno zvučno polje kada se ne koriste visinski zvučnici.
- **ISKLJUČENO:** Ne koristi DTS Virtual:X.

Automatsko niveliranje jačine zvuka

Kombiniranje Automatske jačine zvuka s Noćnim načinom rada.



Pritisnite dugme **AVL** da automatsku jačinu zvuka ili noćni način rada postavite na ON/OFF (Uključeno/Isključeno).

Status	Stanje LED lampice
OFF	
ON	
NIGHT	

- **ISKLJUČENO:** Nemojte koristiti „Auto volume“ (Automatska jačina zvuka).
- **ON (UKLJUČENO):** U stvarnom vremenu reagira na različite izvore i vrste sadržaja radi održavanja dosljedne jačine zvuka.
- **NOĆ:** Održava jednaku jačinu zvuka za sve izvore i vrste sadržaja i poboljšava glasove i dijalog kako bi se bolje čuli u tihom okruženju slušanja.

Reprodukcija s Bluetooth uređaja

Putem Bluetootha povežite soundbar s Bluetooth uređajem (kao što je iPad, iPhone, iPod touch, Android telefon ili laptop) i moći ćete slušati audiodatoteke pohranjene na uređaju preko zvučnika soundbara.

- 1 Pritisnite dugme  na soundbaru ili  (**Izvor**) na daljinskom upravljaču da odaberete način rada **BT** (Bluetooth).
↳ **BT** indikator će treperiti plavo.
- 2 Na Bluetooth uređaju uključite Bluetooth, potražite i odaberite **Philips TAB5201** da pokrenete povezivanje (pogledajte korisnički priručnik Bluetooth uređaja da saznate kako omogućiti Bluetooth).
↳ Tokom povezivanja, BT indikator će treperiti plavo.

- 3 Pričekajte dok ne čujete govornu potvrdu sa soundbara.
 - ↳ Ako je povezivanje uspješno, lampica BT-a će stalno svijetliti plavo.
- 4 Odaberite i reproducirajte audiodatoteke ili muziku s Bluetooth uređaja.
 - Ako tokom reprodukcije primite dolazni poziv, reprodukcija muzike se pauzira. Reprodukција se nastavlja nakon prekida poziva.
 - Ako Bluetooth uređaj podržava AVRCP profil, na daljinskom upravljaču možete pritisnuti **⏮** / **⏭** da preskočite numeru ili **⏸** da pauzirate/nastavite reprodukciju.

Ako vaš mobilni telefon podržava LE Audio, možete isprobati i uživati u toj novoj funkciji.

- 1 Pritisnite dugme **⌘** na soundbaru ili **➡** (Izvor) na daljinskom upravljaču da odaberete način rada **BT (LE Audio)**.
 - ↳ **BT** indikator će treperiti bijelo.
- 2 Na LE Audio uređaju otvorite postavke i uključite Bluetooth (Uvjerite se da je LE Audio funkcija aktivirana na vašem LE Audio uređaju), potražite i odaberite **Philips TAB5201-LEA** za početak veze.

LED	Status	Ime
Plavo	BT	Philips TAB5201
Bijelo	BT (LE Audio)	Philips TAB5201-LEA

Da izađete iz Bluetootha, možete:

- Prebaciti uređaj na drugi izvor.
- Onemogućiti funkciju na Bluetooth uređaju. Ili stavite Bluetooth uređaj izvan maksimalnog radnog doseg. Veza Bluetooth uređaja s uređajem će se prekinuti nakon govorne potvrde.

- Pritisnite i držite dugme **⌘** na soundbaru.

Napomena

- U otvorenom prostoru bez prepreka. Maksimalni radni doseg između soundbara i Bluetooth uređaja je približno 10 metara.
- Ne garantira se kompatibilnost sa svim Bluetooth uređajima.
- Prijenos muzike mogu prekinuti prepreke između uređaja i soundbara, kao što su zid, metalno kućište koje prekriva uređaj ili drugi uređaji u blizini koji rade na istoj frekvenciji.

Slušanje s eksternog uređaja

Soundbar mora biti povezan s TV-om ili uređajem za zvuk.

- 1 Pritisnite dugme **➡** (Izvor) više puta na soundbaru ili daljinskom upravljaču da odaberete način rada **HDMI ARC, OPT, AUX**.
 - ↳ Lampica na soundbaru pokazuje koji način rada se trenutno koristi.
- 2 Upravlajte direktno uređajem za zvuk da koristite funkcije reprodukcije.
- 3 Pritisnite dugmad **+/-** (jačina zvuka) da podesite jačinu zvuka na željeni nivo.

Napomena

- Ako u načinu rada OPTICAL/HDMI ARC, nema izlaza zvuka s uređaja, možda morate aktivirati **PCM** ili **Dolby Digital** Signal izlaz na izvornom uređaju (npr. TV, DVD ili Blu-ray uređaju za reprodukciju).

Reprodukcija zvuka putem USB-a

Slušajte zvučni sadržaj s USB uređaja za pohranu kao što su MP3 uređaj za reprodukciju i USB flash memorija, itd.

1 Umetnite USB uređaj.

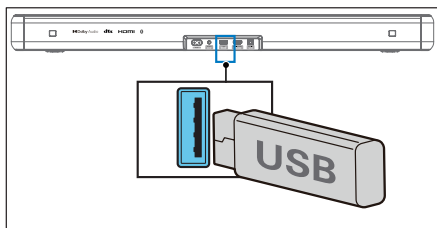

2 Pritisnite dugme **↻ (Izvor)** više puta na soundbaru ili daljinskom upravljaču da odaberete način rada **USB**.

3 Tokom reprodukcije:

Dugme	Radnja
▶▶	Pokretanje, pauziranje ili nastavljajanje reprodukcije
◀◀	Preskakanje na prethodnu numeru
▶▶	Preskakanje na sljedeću numeru

Napomena

- Ovaj proizvod možda nije kompatibilan s određenim vrstama USB uređaja za pohranu.
- Ako koristite USB produžni kabl, USB razdjelnik ili USB multifunkcionalni čitač kartica, USB uređaj za pohranu se možda neće prepoznati.
- Ne uklanjajte USB uređaj za pohranu tokom čitanja datoteka.
- Sistem može podržati USB uređaje s do 128 GB memorije.
- Sistem može reproducirati formate MP3/WAV/FLAC.
- Podržani USB priključak: 5 V --- 500 mA.

Vraćanje na fabričke postavke

Vraćanje uređaja na zadane postavke.

- Uključite soundbar pa istovremeno pritisnite i držite dugmad **+** i **-** 8 sekundi.
 - ↳ Sve LED diode će se upaliti na 5 sekundi, a LED dioda mirovanja će svijetliti crveno, a zatim se ponovno pokrenuti.

Stavka	Zadane postavke
EQ	Entertainment (Zabava)
Master volume (Opća jačina zvuka)	10
Bas	0
Treble (Visoki tonovi)	0
IntelliSound	Unaprijed postavljeno
Auto Volume (Automatska jačina zvuka)	OFF
Night/Noćni način rada	OFF
Source/Izvor	HDMI-ARC
BT pairing info (Informacije o BT uparivanju)	Clear (Obrisano)
AV SYNC (AV SINHRONIZACIJA)	0
DISPLAY (PRIKAZ)	ON
Auto Standby (Auto Power Down) Automatsko mirovanje (Automatsko isključivanje)	ON

5 Specifikacije proizvoda



Napomena

- Specifikacije i dizajn su podložni promjeni bez najave.

Bluetooth

Bluetooth profili	A2DP, AVRCP
Verzija Bluetootha	V 5.4
Opseg Bluetooth frekvencije / izlazna snaga (EIRP)	2402 ~ 2480 MHz < 10 dBm

Sekcija pojačala

Ukupno	RMS 80 W @THD <=10% Maks. 160 W
--------	------------------------------------

Soundbar

Napajanje	100 – 240 V ~ 50/60 Hz
Potrošnja energije	20 W
Potrošnja energije u stanju mirovanja	Standardni način rada mirovanja < 0,50 W U mreženi način rada mirovanja < 2,0 W
Frekvencijski odziv	60 Hz - 20 KHz
Impedansa zvučnika	8 Ω x 2
Verzija USB directa	2.0 puna brzina
USB	5 V = 500 mA

Dimenzije (Š x V x D)	766 x 67.3 x 91 mm
Težina	1,93 kg
Radna temperatura	0 °C – 45 °C

Daljinski upravljač

Udaljenost/ugao	6 m/30°
-----------------	---------

Vrsta baterija	AAA (1,5 V x 2)
----------------	-----------------

Podržani formati zvuka

HDMI ARC	LPCM 2ch, LPCM 5.1ch, Dolby Digital, Dolby Digital plus, DTS Digital surround 5.1
-----------------	---

Optički	LPCM 2ch, LPCM 5.1ch, Dolby Digital, DTS Digital surround 5.1
----------------	---

Bluetooth	SBC
------------------	-----

USB	MP3 / WAV / FLAC
------------	------------------

6 Rješavanje problema

Upozorenje

- Opasnost od strujnog udara. Nikada ne uklanjajte kućište proizvoda.

Da ne izgubite garanciju, nikada ne pokušavajte sami popraviti proizvod. Ako imate problema prilikom korištenja proizvoda, provjerite sljedeće tačke prije nego što zatražite servis. Ako i dalje imate problem, potražite podršku u www.philips.com/support.

Glavna jedinica

Dugmad na glavnoj jedinici ne rade.

- Isključite uređaj iz izvora napajanja na nekoliko minuta, a zatim ga ponovo priključite.

Nema napajanja

- Provjerite je li kabl za naizmjenično napajanje ispravno spojen.
- Provjerite ima li struje u utičnici za naizmjenično napajanje.
- Pritisnite dugme  na daljinskom upravljaču ili soundbaru da uključite soundbar.

Zvuk

Iz zvučnika soundbara ne izlazi zvuk.

- Spojite audio kabl sa zvučnika soundbara na TV ili drugi uređaj. Međutim, ne treba vam zasebna audio veza u sljedećim slučajevima:
 - soundbar i TV su povezani putem HDMI ARC veze ili
 - uređaj je povezan sa soundbarom putem priključka za HDMI ulaz.
- Odaberite ispravan ulaz zvuka na daljinskom upravljaču.

- Provjerite je li isključen zvuk soundbara.
- Ako nema zvuka kada koristite bilo koji digitalni ulaz:
 - pokušajte postaviti TV izlaz na PCM ili
 - povežite uređaj direktno na Blu-ray/ druge izvore.
 - Neki televizori ne provode digitalni zvuk.
- TV je možda postavljen na promjenjivi izlaz zvuka. Potvrdite da je postavka izlaza zvuka postavljena na FIKSNO ili STANDARDNO, a ne PROMJENJIVO. Pročitajte korisnički priručnik TV-a za detaljnije informacije.
- Ako koristite Bluetooth, pojačajte zvuk na izvornom uređaju i pobrinite se da zvuk na uređaju nije isključen.

Izobličen zvuk ili eho.

- Ako putem ovog uređaja reproducirate zvuk s TV-a, isključite zvuk na TV-u.

Bluetooth

Uređaj se ne može povezati sa soundbarom.

- Uređaj ne podržava kompatibilne profile koji su potrebni za soundbar.
- Niste omogućili funkciju Bluetooth na uređaju. Pogledajte korisnički priručnik uređaja da saznate kako omogućiti tu funkciju.
- Uređaj nije pravilno povezan. Pravilno povežite uređaj.
- Soundbar je već povezan s drugim Bluetooth uređajem. Prekinite vezu s povezanim uređajem i zatim pokušajte ponovo.

Kvalitet reprodukcije zvuka s povezanog Bluetooth uređaja je loš.

- Bluetooth prijem je loš. Približite uređaj soundbaru ili uklonite prepreke između uređaja i soundbara.

Ne mogu pronaći Bluetooth naziv soundbara na Bluetooth uređaju.

- Provjerite je li na Bluetooth uređaju aktivirana funkcija Bluetootha.
- Ponovo uparite soundbar s Bluetooth uređajem.

Daljinski upravljač ne radi

- Prije nego što pritisnete bilo koje dugme za kontrolu reprodukcije, prvo odaberite ispravan izvor.
- Smanjite udaljenost između daljinskog upravljača i soundbara.
- Umetnite baterije tako da polariteti (+/-) budu u skladu s oznakama.
- Zamijenite baterije.
- Usmjerite daljinski upravljač direktno u senzor na prednjoj strani soundbara.

7 Zaštitni znakovi



Usvojeni zaštitni znakovi HDMI, HDMI High-Definition Multimedia Interface, vizuelni identitet HDMI-ja i HDMI logotipi su zaštitni znakovi ili registrirani zaštitni znakovi kompanije HDMI Administrator, Inc., u Sjedinjenim Američkim Državama i drugim zemljama.



Dolby, Dolby Audio, i simbol sa dva slova D su zaštitni znakovi kompanije Dolby Laboratories Licensing Corporation. Proizvedeno uz licencu kompanije Dolby Laboratories. Povjerljivi neobjavljeni radovi. Autorsko pravo 1992–2019. Dolby Laboratories. Sva prava pridržana.



Riječ Bluetooth® i njegovi logotipi su registrirani zaštitni znaci čiji je vlasnik Bluetooth SIG, Inc. i svako korištenje tih oznaka od strane kompanije MMD Hong Kong Holding Limited je licencirano. Drugi zaštitni znakovi i trgovački nazivi pripadaju svojim vlasnicima.



Proizvedeno pod licencom DTS, Inc. i/ili njenih povezanih kompanija. Za patente, pogledajte <https://xperi.com/dts-patents/>. DTS, logotip DTS, Digital Surround, Virtual:X i logotip DTS Virtual:X su zaštitni znakovi ili registrirani zaštitni znakovi kompanije DTS, Inc. i/ili njenih podružnica u SAD-u i/ili drugim zemljama. © DTS, Inc. i/ili njene podružnice. Sva prava pridržana.



Ako imate Roku TV™ modela, podešavanje je jednostavno. Samo upotrijebite kabl za spajanje soundbara na HDMI ARC priključka na TV-u i slijedite upute na ekranu.

Roku, logotip Roku, Roku TV, Roku TV Ready i logotip Roku TV Ready su zaštitni znakovi i/ili registrirani zaštitni znakovi kompanije Roku, Inc.



Specifikacije su podložne promjeni bez obavještenja. Molimo posjetite www.Philips.com/support za najnovija ažuriranja i dokumente.

Philips i Philips Shield Emblem su registrovani zaštitni znakovi kompanije Koninklijke Philips N.V. i koriste se pod licencom.

Ovaj proizvod je proizveden i prodaje se pod odgovornosti kompanije MMD Hong Kong Holding Limited ili jedne od njenih podružnica, a MMD Hong Kong Holding Limited je davalac garancije za ovaj proizvod.

