

# PHILIPS

## Soundbar

5000-serien

TAB5201



# Användarhandbok

Registrera din produkt och få support på  
[www.philips.com/support](http://www.philips.com/support)

# Innehåll

<b>1 Viktiga säkerhetsanvisningar</b>	<b>3</b>	<b>5 Produktspecifikationer</b>	<b>18</b>
Säkerhet	3		
Ta hand om din produkt	4		
Omsorg om miljön	4	<b>6 Felsökning</b>	<b>19</b>
Försäkran om överensstämmelse	5		
Hjälp och support	5	<b>7 Varumärken</b>	<b>21</b>
<b>2 Din soundbar</b>	<b>6</b>		
Förpackningens innehåll	6		
Soundbar	6		
Kontakter	7		
Fjärrkontroll	7		
Förbered fjärrkontrollen	8		
Placering	9		
Väggmontering	10		
<b>3 Anslut</b>	<b>11</b>		
Anslut till HDMI-uttaget	11		
Anslut till det optiska uttaget	11		
Ansluta till Audio in (ljudingång)	12		
Anslut till elnätet	12		
<b>4 Använd din soundbar</b>	<b>13</b>		
Ladda ned appen	13		
Stäng av och slå på	13		
Välj lägen	13		
Justera volymen	14		
Justera bas-/diskantnivå	14		
Välj equalizereffekt (EQ)	14		
På/av-indikator för LED-lampor	15		
DTS Virtual:X	15		
Automatisk volymutjämning	15		
Spela upp från Bluetooth-enheter	16		
Lyssna på en extern enhet	17		
Spela upp ljud via USB	17		
Fabriksåterställning	18		

# 1 Viktiga säkerhetsanvisningar

Läs och se till att du förstår alla instruktioner innan du använder produkten. Garantin gäller inte vid fel som uppkommit på grund av felaktig användning.

## Säkerhet

### Bekanta dig med dessa säkerhetssymboler

Märkningsinformationen finns längst ned eller på baksidan av produkten.

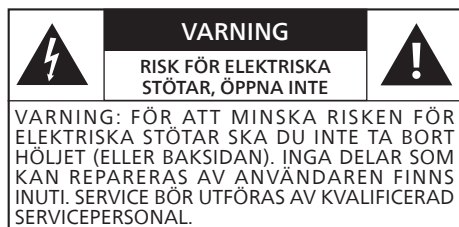

Detta är en **KLASS II**-apparat med dubbel isolering och ingen skyddande jordning tillhandahålls.



Växelströmsspänning



Symbolen anger likströmsspänning



Följ instruktionerna i användarhandboken!



**VARNING!**  
Varning: Risk för elektriska stötar!



Utropstecknet är avsett att uppmärksamma användaren om att det finns viktiga användarinstruktioner.

### Risk för elektriska stötar eller brand!

- Innan du utför eller ändrar några anslutningar ska du se till att alla enheter är bortkopplade från eluttaget.
- Utsätt aldrig produkten och tillbehör för regn eller vatten. Placera aldrig behållare med vätska, t.ex. vaser, i närheten av produkten. Om vätska spills på produkten ska du omedelbart koppla bort den från eluttaget. Kontakta kundtjänst för att kontrollera produkten före användning.
- Placera aldrig produkten eller tillbehör i närheten av tända ljus, öppen eld eller andra värmekällor, inklusive direkt solljus.
- För aldrig in föremål i ventilationshål eller andra öppningar på produkten.
- Om huvudströmbrytaren eller ett kontaktdon används som frångopplingsenhet ska den vara lätt att komma åt.
- Batteri (batteripaket eller installerade batterier) får inte exponeras för stark värme som solljus, eld eller liknande.
- Koppla bort produkten från eluttaget före åskväder.
- När du drar ur nätkontakten ska du alltid fatta tag om kontakten och inte kabeln.
- Använd produkten i tropiska eller medelvarma klimat.

### Risk för kortslutning eller brand!

- För identifiering och strömklassificering, se typskylten på produktens baksida eller undersida.
- Kontrollera att spänningen stämmer överens med värdet som anges på produktens bak- eller undersida innan du ansluter den till eluttaget.

Anslut aldrig produkten till eluttaget om spänningen skiljer sig åt.

### Risk för personskada eller skada på produkten!

- Vid väggmontering måste produkten vara ordentligt fastsatt på väggen i enlighet med installationsanvisningarna. Använd endast det medföljande väggmonteringsfästet (om tillgängligt). Felaktig väggmontering kan leda till olyckor, personsador eller skador på egendom. Om du har några frågor kontakta kundtjänsten i ditt land.
- Placera aldrig produkten eller andra föremål på nätsladdar eller annan elektrisk utrustning.
- Om produkten transporteras i temperaturer under 5 °C packar du upp den och låter den vila tills den uppnår rumstemperatur innan du ansluter den till eluttaget.
- Vissa delar av produkten kan vara tillverkade av glas. Hantera dem med försiktighet så att personskada eller skada undviks.

### Risk för överhettning!

- Placera aldrig produkten i ett trångt utrymme. Lämna alltid ett utrymme på minst 10 cm runt produkten för god ventilation. Kontrollera att gardiner och andra objekt inte täcker produktens ventilationshål.

### VARNING vid batterianvändning

- VARNING: Risk för explosion om batterierna byts ut felaktigt. Byt endast ut mot samma eller motsvarande typ.
- Ta ut batterierna om de är urladdade eller om fjärrkontrollen inte ska användas under en längre tid.

- Batterier innehåller kemiska ämnen och ska återvinnas eller kasseras enligt nationella och lokala riktlinjer.
- Installera alla batterier på rätt sätt, med tecknen för + och - enligt märkningen på apparaten.
- Blanda inte gamla och nya batterier.
- Blanda inte alkaliska batterier, standardbatterier (kol-zink) eller laddningsbara batterier (Ni-Cd, Ni-MH osv.).
- Batteriet (batteripaket eller installerade batterier) får inte exponeras för stark värme som solljus, eld eller liknande.
- Kassera inte ett batteri genom att kasta det i en eld, stoppa in det i en varm ugn eller krossa eller skära det mekaniskt.
- Detta för att undvika att batteriet utsätts för extremt lågt lufttryck.



#### Obs!

- Märketiketten sitter på utrustningens undersida eller baksida.

## Ta hand om din produkt

Använd endast en mikrofiberduk för att rengöra produkten.

## Omsorg om miljön

### Kassering av gamla produkter och batterier



Produkten är utvecklad och tillverkad av material och komponenter av hög kvalitet som kan återvinnas och återanvändas.



Denna symbol på en produkt innebär att produkten omfattas av EU-direktivet 2012/19/EU.



Denna symbol innebär att produkten innehåller batterier som omfattas av EU-direktivet 2013/56/EU och de får inte kasseras med normalt hushållsavfall.

Ta reda på var du kan hitta närmaste återvinningsstation för elektriska och elektroniska produkter och batterier. Följ lokala regler och kassera aldrig produkten och batterierna med vanligt hushållsavfall. Genom att kassera dina gamla produkter och batterier på rätt sätt kan du bidra till att minska negativa effekter på miljö och hälsa.

### Ta bort engångsbatterierna

Information om hur du tar bort engångsbatterier finns i avsnittet om batteriinstallation.

---

## Försäkran om överensstämmelse

Den här produkten uppfyller Europeiska gemenskapens krav avseende radiostörningar.

Härmed förklarar TP Vision Europe B.V. att produkten överensstämmer med de väsentliga kraven och andra relevanta bestämmelser i RED-direktivet 2014/53/EU och UK Radio Equipment Regulations SI 2017 No 1206. Du hittar försäkran om överensstämmelse på [www.philips.com/support](http://www.philips.com/support).

---

## Hjälp och support

Om du vill ha omfattande onlinesupport kan du besöka [www.philips.com/support](http://www.philips.com/support) för att:

- ladda ned användarhandboken och snabbstartsguiden
- titta på videor med självstudiekurser (endast tillgängliga för utvalda modeller)
- hitta svar på vanliga frågor (FAQ)
- skicka en fråga till oss via e-post
- chatta med vår supportrepresentant.

Följ instruktionerna på webbplatsen för att välja språk och ange sedan produktens modellnummer.

Alternativt kan du kontakta kundtjänsten i ditt land. Anteckna produktens modellnummer och serienummer innan du kontaktar oss. Du hittar den här informationen på baksidan eller undersidan av din produkt.

## 2 Din soundbar

Grattis till ditt inköp och välkommen till Philips! Dra full nytta av supporten som Philips erbjuder, registrera din soundbar på [www.philips.com/support](http://www.philips.com/support).

### Förpackningens innehåll

Kontrollera och identifiera föremålen i förpackningen:

- Soundbar x 1
- Fjärrkontroll (AAA-batterier x2) x 1
- Nätssladd\* x 1
- Väggh monteringsats x 1
- Snabbstartguide/Garantikort / Säkerhetsblad x 1
- Väggh monteringsmall x 1

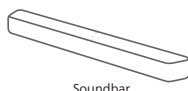

Soundbar



Väggh monteringsats (fästen x2 / fästskruvar x4 / gummiskydd x4)



Fjärrkontroll (AAA-batterier x 2)



Snabbstartsguide  
Garantikort/Säkerhetsblad



Väggh monteringsmall

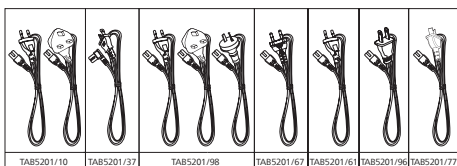

- Antalet strömsladdar och kontakttyp varierar beroende på region.
- Bilder, illustrationer och ritningar som visas i den här användarhandboken är endast avsedda som referens. Den faktiska produkten kan variera i utseende.

## Soundbar

I det här avsnittet finns en översikt över soundbaren.

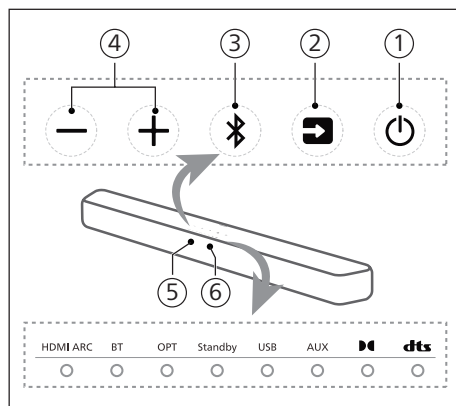

### ① (Standby-På)

- Slå på soundbaren eller sätt den i standby-läge.
- Håll startknappen nedtryckt i 8 sekunder för att aktivera eller avaktivera automatisk standby-läge (automatisk standby i 15 minuter).

### ② Knappen (Källa)

Välj en ingångskälla för soundbaren.

### ③ Knappen (Bluetooth)



- Tryck för att välja Bluetooth-läge.
- Håll knappen nedtryckt i 3 sekunder för att gå in i Bluetooth-ihoppningsläget.
- Håll knappen nedtryckt i 8 sekunder för att koppla bort alla enheter och rensa listan med BT-anslutningshistorik och gå sedan till ihoppningsläget.

### ④ Knappen +/- (Volym)

Höj eller sänk volymen.

### ⑤ Fjärrkontrollsensor

### ⑥ Soundbarens LED-indikator

LED-status	Status	
HDMI ARC	Fast vitt sken	Läget HDMI ARC
BT	Fast blått sken	Bluetooth-läge (klassiskt)
	Fast vitt sken	Bluetooth-läge (LE-ljud)
OPT	Fast vitt sken	OPTICAL (OPTISKT) läge
Standby	Fast rött sken	Standbyläge
USB	Fast vitt sken	USB-läge
AUX	Fast vitt sken	AUX-läge
	Fast vitt sken	Dolby-ljud
	Fast vitt sken	DTS-ljud

## Kontakter

I det här avsnittet finns en översikt över de anslutningar som finns på din soundbar.

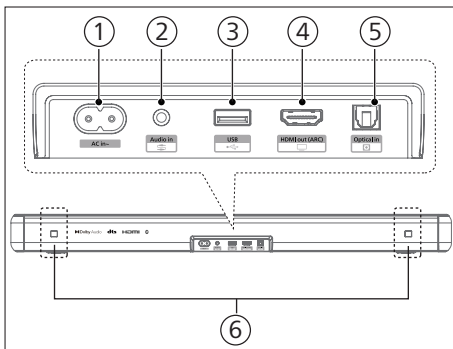





- ① **AC-uttag**  
Anslut till strömförsörjningen.
- ② **Audio in (Ljudingång)**  
Ljudingång från till exempel en MP3-spelare (3,5 mm-uttag).

- ③ **USB**
  - Anslut till en USB-lagringsenhet för uppspelning av ljudmedia.
  - Uppgradera programvaran för den här produkten.
- ④ **HDMI ARC-uttag**  
Porten har stöd för HDMI-funktionen ARC. Anslut till HDMI-ingången (ARC) på TV:n.
- ⑤ **Optical in (Optisk ingång)**  
Anslut till en optisk ljudutgång på TV:n eller en digital enhet.
- ⑥ **Plats för väggfäste**

## Fjärrkontroll

I det här avsnittet finns en översikt över fjärrkontrollen.

- ①  **(Standby-På)**
  - Slå på soundbaren eller sätt den i standbyläge.
  - Håll startknappen nedtryckt i 8 sekunder för att aktivera eller avaktivera automatisk standby-läge (automatisk standby i 15 minuter).
- ②  **(IntelliSound)**  
Välj förinställt/anpassat läge.
- ③ **Vol +/Vol - (Soundbarens volym)**  
Höj/sänk soundbarens volym.
- ④ **EQ (Equalizer)**  
Välj equalizereffekt (EQ).
- ⑤ **Treble +/- (Diskant +/-)**  
Justera diskantnivån.
- ⑥ **Bas +/- (subwoofers volym)**  
Justera subwoofers volym.
- ⑦  **(Källa)**  
Tryck för att välja en ingångskälla för soundbaren.
- ⑧  **(Tyst)**  
Stäng av eller återställ volymen.

9 **⏮ / ⏭ (Föregående/Nästa)**  
Hoppa till föregående eller nästa spår i USB/BT-läge.

10 **⏸ (Spela upp/pausa)**  
Starta, pausa eller återuppta uppspelningen i USB-/BT-läge.

11 **AVL (Automatisk volymutjämning)**  
Aktivering/avaktivering av automatisk volymutjämning och nattläge.

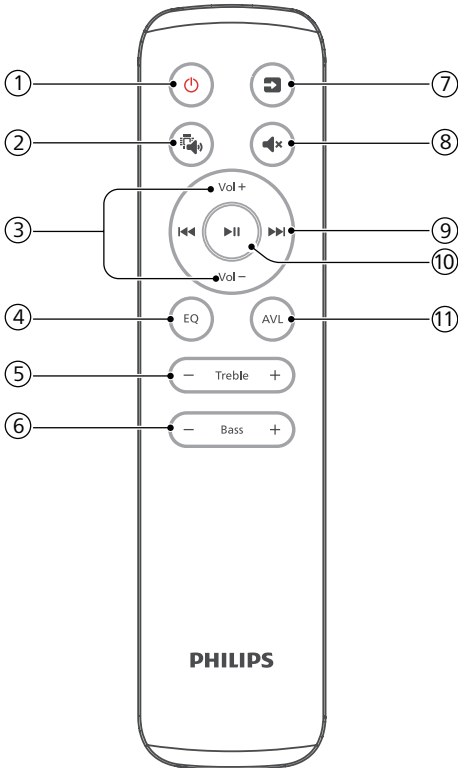

## Förbered fjärrkontrollen

- Med hjälp av den medföljande fjärrkontrollen kan enheten användas på avstånd.
- Även om fjärrkontrollen används inom den effektiva räckvidden på 6 meter kan det uppstå problem med att använda fjärrkontrollen om det finns några hinder mellan enheten och fjärrkontrollen.
- Om fjärrkontrollen används i närheten av andra produkter som genererar infraröd strålning, eller om andra fjärrkontroller som använder infraröd strålning används nära enheten, kanske den inte fungerar som den ska. De andra produkterna kanske inte heller fungerar som de ska.

## Byt batterier i fjärrkontrollen

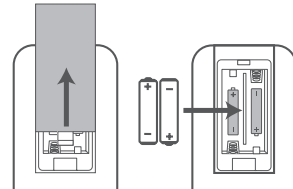

- 1 Tryck på och skjut bort den bakre luckan för att öppna batterifacket på fjärrkontrollen.
- 2 Sätt i två AAA-batterier (medföljer). Se till att batteriernas ändar, (+) och (-), överensstämmer med (+)- och (-)-markeringarna som anges i batterifacket.
- 3 Stäng batteriluckan.

## Försiktighetsåtgärder för batterier

- Se till att sätta i batterierna med rätt positiva "⊕" och negativa "⊖" polariteter.
- Använd batterier av samma typ. Använd aldrig olika typer av batterier tillsammans.
- Antingen laddningsbara eller ej laddningsbara batterier kan användas. Läs försiktighetsåtgärderna på etiketterna.
- Var försiktig med dina naglar när du tar bort batteriluckan och batteriet.
- Tappa inte fjärrkontrollen.
- Låt inget stöta emot fjärrkontrollen.
- Spill inte vatten eller vätska på fjärrkontrollen.
- Placera inte fjärrkontrollen på ett vått underlag.
- Placera inte fjärrkontrollen i direkt solljus eller nära värmekällor.
- Ta bort batteriet från fjärrkontrollen när den inte används under en längre tid, eftersom korrosion eller batteriläckage kan uppstå och resultera i personskador, egendomsskador eller brand.
- Använd inga andra batterier än de som anges.
- Blanda inte nya batterier med gamla.
- Ladda aldrig ett batteri om det inte är bekräftat att det är av en laddningsbar typ.

## Placering

För bästa resultat, placera din soundbar som visas nedan.

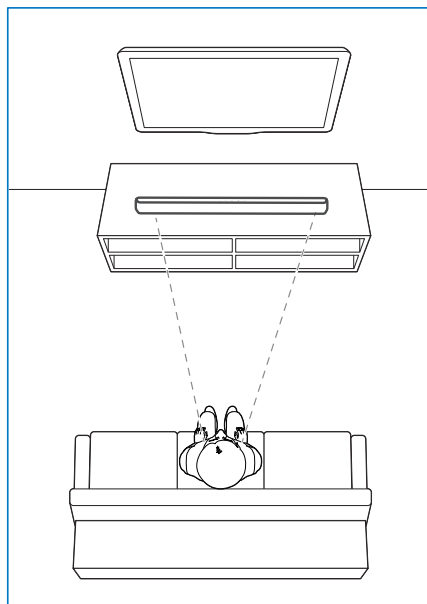

# Väggmontering

## Obs!

- Felaktig väggmontering kan leda till olyckor, personskador eller skador på egendom. Om du har några frågor kontaktar du kundtjänsten i ditt land.
- Innan du monterar den på en vägg måste du se till att väggen kan bära soundbarens vikt.
- Innan du monterar den på en vägg bör du inte ta bort gummifötterna längst ner på soundbaren, eftersom gummifötterna då inte kan fästas på nytt igen.
- Beroende på typen av väggmontering bör du se till att använda skruvar med en lämplig längd och diameter.
- Kontrollera om USB-porten på baksidan av soundbaren är ansluten till en USB-enhet. Om den anslutna USB-enheten påverkar väggmonteringen måste du använda en annan USB-enhet av lämplig storlek.

## Skruvarnas längd/diameter

### Rekommenderad väggmonteringshöjd

Du rekommenderas att installera TV:n innan du monterar soundbaren på väggen. När TV:n har installerats kan du fästa soundbaren på ett avstånd på 50 mm/2,0 tum från TV:ns undersida.

## ! VARNING!

- För att förhindra personskador måste enheten vara ordentligt fastsatt på golvet/väggen i enlighet med installationsanvisningarna.
- Rekommenderad väggmonteringshöjd:  $\leq 1,5$  meter.

- 1 Borra fyra parallella hål (3–8 mm i diameter vardera, beroende på väggtyp) på väggen.
  - ↳ Avståndet mellan hålen är: **616 mm**
  - ↳ Du kan använda den medföljande mallen för väggmontering som hjälp för att placera borrhålen rätt på väggen.

- 2 Dra åt väggmonteringsfästena på väggen med skruvar (medföljer) och skruvmejsel (medföljer inte). Se till att de är ordentligt fästa.
- 3 Lyft upp enheten på väggmonteringsfästena så att den fästs på plats.

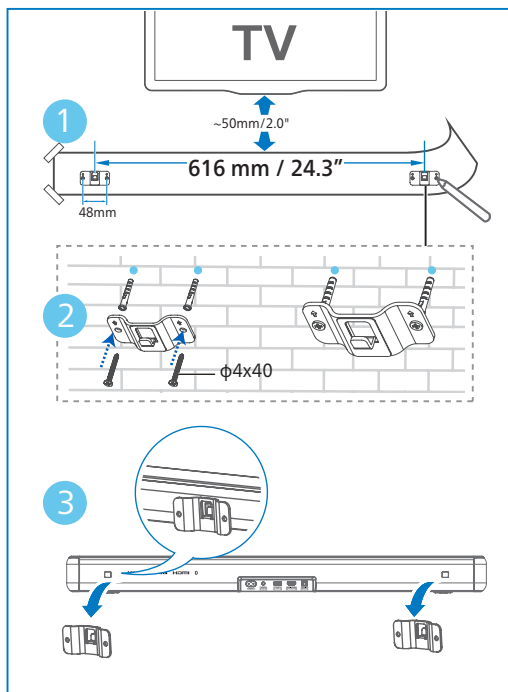

# 3 Anslut

I det här avsnittet får du hjälp med att ansluta din soundbar till en TV eller någon annan enhet och sedan konfigurera den.

## Obs!

- För identifiering och strömklassificering, se typskylten på produktens baksida eller undersida.
- Innan du utför eller ändrar några anslutningar ska du se till att alla enheter är bortkopplade från eluttag.

## Anslut till HDMI-uttaget

### HDMI ARC (Audio Return Channel)

Soundbarhögtalaren har stöd för HDMI med ARC (Audio Return Channel). Om TV:n är kompatibel med HDMI eARC/ARC kan du lyssna på TV-ljudet via soundbarhögtalaren med hjälp av en enda HDMI-kabel.

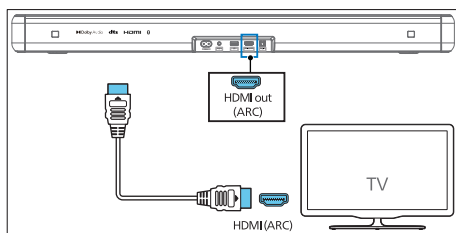

- 1 Aktivera HDMI-CEC-funktionerna på TV:n. Mer information finns i användarhandboken till TV:n.
  - **HDMI ARC**-kontakten på TV:n kan vara märkt på ett annat sätt. Mer information finns i användarhandboken till TV:n.

- 2 Anslut anslutningen **HDMI ARC** på soundbarhögtalaren till **HDMI ARC**-anslutningen på TV:n med hjälp av en HDMI-höghastighetskabel.

## Obs!

- TV:n måste ha stöd för HDMI-CEC- och ARC-funktionen. HDMI-CEC och ARC måste vara aktiverat.
- Inställningsmetoden för HDMI-CEC och ARC kan variera beroende på TV:n. Mer information om ARC-funktionen finns i användarhandboken till TV:n.
- Se till att använda HDMI-kablar med stöd för ARC-funktionen.

## Anslut till det optiska uttaget

- 1 Använd en optisk kabel och anslut kontakten **Optical in (Optisk ingång)** på din soundbar till **Optical out (Optisk utgång)** på TV:n eller annan enhet.

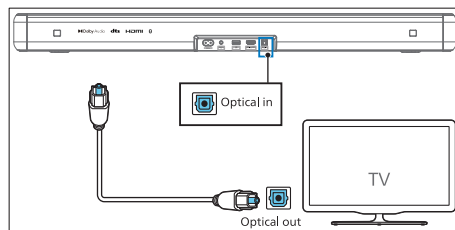

- Den digitala kontakten **Optical in (Optisk ingång)** kan vara märkt med **Spdif** eller **Spdif out (Spdif-utgång)**.

## Ansluta till Audio in (Ljudingång)

### a. Använd en 3,5 mm-ljudkabel

- Använd en 3,5 mm-till-3,5 mm-ljudkabel för att ansluta TV:ns hörlursuttag till uttaget **Audio in (Ljudingång)** på soundbaren.

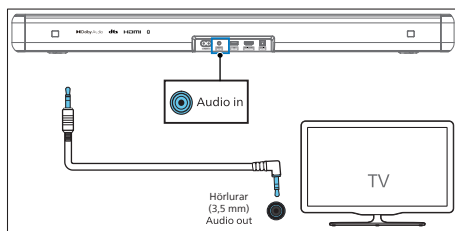

### b. Använd 3,5 mm-RCA-ljudkabel

- Använd en RCA-till-3,5 mm-ljudkabel för att ansluta TV:ns ljuduttag till uttaget **Audio in (Ljudingång)** på soundbaren.

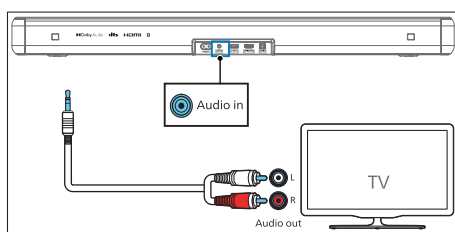

## Anslut till elnätet

- Innan du ansluter strömsladden ska du se till att du har slutfört alla andra anslutningar.
- Risk för produktskador! Kontrollera att nätspänningen motsvarar den spänning som anges på baksidan eller undersidan av enheten.

- 1 Anslut nätkabeln till anslutningen **AC-uttaget** på subwoofern och sedan till ett eluttag.

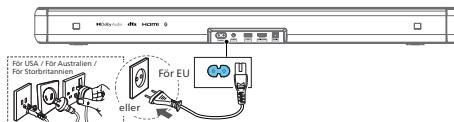

- \* Antalet strömsladdar och kontakttyp varierar beroende på region.

## 4 Använd din soundbar

I det här avsnittet får du hjälp med att använda soundbaren för att spela upp ljud från anslutna enheter.

### Innan du börjar

- Gör nödvändiga anslutningar enligt beskrivningarna i snabbstartsguiden och användarhandboken.
- Ställ in soundbaren på rätt källa för andra enheter.

## Ladda ned appen

Skanna QR-koden eller sök efter "**Philips Entertainment**" i Apple App Store eller Google Play för att hämta och installera appen.



Med appen Philips Entertainment kan du ställa in volymnivå, IntelliSound, ljudstil (EQ), automatisk automatisk volymutjämning, AV-synkronisering, LED-ljus, val av källa osv.

## Stäng av och slå på

- När du först ansluter soundbaren till eluttaget är enheten i standbyläge.
- Tryck på knappen  på fjärrkontrollen eller på soundbaren för att slå ON (PÅ) eller stänga OFF (AV) soundbaren.
- Koppla bort nätkontakten från eluttaget om du vill stänga av soundbaren helt.

## Automatisk standby

Soundbaren växlar automatiskt till standbyläge efter ungefär **15** minuter om TV:n eller den externa soundbaren kopplas från (eller om USB, BT-funktionen eller bituppspelning pausas) eller stängs av.

- Håll knappen  nedtryckt i 8 sekunder för att aktivera eller inaktivera automatiskt standby-läge (automatisk standby i 15 minuter).

### Obs!

- I HDMI-läget (ARC) aktiveras nätverksstandbyläget efter cirka 15 minuter om ingen ljuduppspelning sker.
- I lägena Aux in, USB, optiskt läge och Bluetooth-läge aktiveras standbyläge automatiskt efter cirka 15 minuter om ingen ljuduppspelning sker.

## Välj lägen

Tryck flera gånger på knappen  (Källa) på soundbaren eller på fjärrkontrollen för att välja läget **HDMI ARC, BT, BT (LE-ljud), OPT, USB, AUX**.

- ↳ Om du byter uppspelningskälla tänds den främre indikatorn i enlighet med källan.

## Justera volymen

### Justera volymen för din soundbar

- Tryck på **Vol+ / Vol-** (**Volym**) för att höja eller sänka volymen.
  - När du justerar volymen ökar/ minskar indikatorns ljusstyrka. Beroende på motsvarande ljusvisning/blinkande (bild) kan du fastställa aktuell volymnivå.

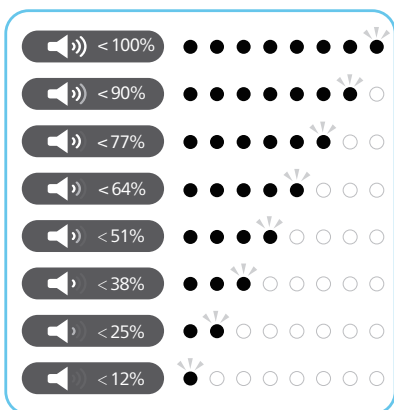

- Om du vill stänga av ljudet trycker du på **⏏ (Tyst)**.
- Om du vill återställa ljudet trycker du på **⏏ (Tyst)** igen eller trycker på **Vol+ / Vol-** (**Volym**).

## Justera bas-/diskantnivå

- Tryck på **Bass +/-** för att ändra volymen för ljud med låg frekvens (bas).
- Tryck på knappen **Treble +/-** för att ändra högfrekvens (diskant).

Bas/ diskant	LED-status
+5	○●●●●●●◎○○
+4	○●●●●◎○○○○
+3	○●●◎○○○○○

+2	○●◎○○○○○
+1	○◎○○○○○○
0	●○○○○○●
-1	○○○○○○◎○
-2	○○○○○◎●○
-3	○○○○◎●●○
-4	○○○○◎●●●○
-5	○○◎●●●○

## Välj equalizereffekt (EQ)

Välj fördefinierade ljudlägen som passar din video eller musik.

- Tryck på knappen **EQ** på fjärrkontrollen för att välja önskade förinställda equalizereffekter.
- Tryck på knappen **EQ** för att växla mellan lägena.
  - LED-lamporna tänds i 3 sekunder för att visa aktuellt EQ-läge enligt EQ-lägesdefinitionen.

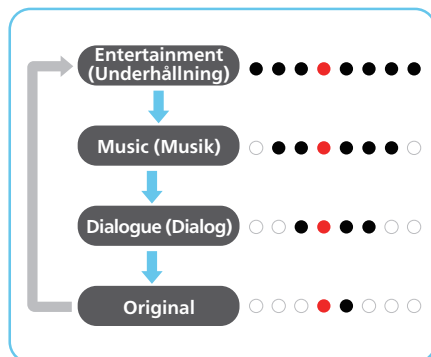

## På/av-indikator för LED-lampor

- Tryck och håll in knappen  (Tyst) på fjärrkontrollen i 5 sekunder för att aktivera/inaktivera visningen med indikatorlampor.
  - **OFF (AV):** LED-lampornas ljusstyrka återgår till det normala läget när du trycker på någon knapp. LED-lamporna stängs av automatiskt efter inaktivitet i 10 sekunder.
  - **ON (PÅ):** LED-lampornas ljusstyrka slocknar inte.



### Tips

- I standby-läget ska standby-lampan tändas oavsett om LED-lamporna är inställda på att vara avstängda.



## DTS Virtual:X

Med **DTS Virtual:X** kan du lyssna på flerdimensionellt ljud oavsett rummets storlek, layout och högtalarkonfiguration.

**DTS Virtual:X**-tekniken har DTS:s egenutvecklade virtuella höjd och virtuella surroundbearbetning för att ge en uppslukande ljudupplevelse från alla typer av ingångskällor och högtalarkonfigurationer.

Aktivera eller inaktivera Virtual X-virtualiseraren i Philips Entertainment-appen.

### Status LED-status

<b>ON</b>	 (← →) (Två LED-lampor i mitten sprids ut mot höger/vänster)
<b>OFF</b>	 (→ ←) (Vänster/höger LED-lampor, nära mitten)



- ON (PÅ):** I det här läget används DTS Virtual:X med virtuell höjd och virtuell surroundbearbetning för att skapa ett tredimensionellt ljudfält när de höga högtalarna inte används.
- OFF (AV):** Använd inte "DTS Virtual:X".

## Automatisk volymutjämning

Kombinera Automatisk volymutjämning med Nattläge.

Tryck på knappen **AVL** (Automatisk volym) för att slå ON (PÅ)/stänga OFF (AV) automatisk volym eller nattläge.





### Status LED-status

<b>OFF</b>	
<b>ON</b>	
<b>NIGHT</b>	



- OFF (AV):** Använd inte "Autovolym".
- ON (PÅ):** Svarar i realtid på olika källor och typer av innehåll för att upprätthålla en konsekvent ljudvolym.
- NIGHT (NATT):** Upprätthålla en jämn ljudvolym för alla källor och typer av innehåll, samt förbättrade röster och dialoger för att göra det enklare att höra i en tyst omgivning.

## Spela upp från Bluetooth-enheter

Anslut soundbaren via Bluetooth till Bluetooth-enheten (t.ex. en iPad, iPhone, iPod touch, Android-telefon eller bärbar dator). Sedan kan du lyssna på de ljudfiler som finns lagrade på enheten via soundbarhögtalarna.

- 1 Tryck på  knappen på soundbaren eller på  (Källa) på fjärrkontrollen för att välja **BT** (Bluetooth)-läge.  
↳ **BT**-indikatorn kommer att blinka blått.
- 2 Slå på Bluetooth på Bluetooth-enheten, sök efter och välj **Philips TAB5201** för att starta anslutningen (se användarhandboken till Bluetooth-enheten för information om hur du aktiverar Bluetooth).  
↳ Under anslutningen blinkar **BT**-indikatorn blått.
- 3 Vänta tills du hör ett röstmeddelande från soundbaren.  
↳ Om den är ansluten lyser **BT**-indikatorn med ett fast blått sken.
- 4 Välj och spela upp ljudfiler eller musik på Bluetooth-enheten.
  - Om ett samtal kommer under uppspelningen pausas musikuppspelningen. Uppspelningen återupptas när samtalet avslutas.
  - Om din Bluetooth-enhet har stöd för AVRCP-profil kan du trycka på  /  på fjärrkontrollen för att hoppa till ett spår eller trycka på  för att pausa/återuppta uppspelningen.

Om din mobiltelefon har stöd för LE-ljud kan du uppleva den här nya funktionen.

- 1 Tryck på knappen  på soundbaren eller på  (Källa) på fjärrkontrollen för att välja läget **BT (LE Audio) (BT (LE-ljud))**.  
↳ **BT**-indikatorn kommer att blinka vitt.
- 2 Öppna inställningarna på LE-ljudenheten, aktivera Bluetooth (se till att LE-ljudfunktionen är aktiverad på din LE-ljudenhet) och sök efter och välj **Philips TAB5201-LEA** för att starta anslutningen.

LED	Status	Namn
Blå	BT	Philips TAB5201
Vit	BT (LE-ljud)	Philips TAB5201-LEA

Om du vill avsluta Bluetooth kan du:

- Byta källa på enheten.
- Avaktivera funktionen från Bluetooth-enheten. Du kan även placera Bluetooth-enheten utanför den maximala räckvidden. Bluetooth-enheten kopplas bort från enheten efter ett röstmeddelande.
- Tryck och håll in knappen  på soundbaren.

### Obs!

- I ett öppet utrymme utan hinder. Den maximala räckvidden mellan soundbaren och en Bluetooth-enhet är cirka 10 meter.
- Kompatibilitet med alla Bluetooth-enheter garanteras inte.
- Musikströmningen kan störas av hinder mellan enheten och soundbaren, till exempel väggar, metallfodral runt enheten eller andra enheter i närheten som använder samma frekvens.

## Lyssna på en extern enhet

Kontrollera att soundbaren är ansluten till TV:n eller ljudenheten.

- 1 Tryck flera gånger på knappen  (Källa) på soundbaren eller på fjärrkontrollen för att välja läget **HDMI ARC, OPT, AUX**.  
↳ Indikatorlampan på soundbaren visar vilket läge som används för tillfället.
- 2 Styr ljudenhetens uppspelningsfunktioner direkt.
- 3 Tryck på knapparna +/- (Volym) för att justera volymen till önskad nivå.

### Obs!

- Om det inte finns någon ljudutgång från enheten i optiskt läge/HDMI ARC-läge kan du behöva aktivera **PCM-** eller **Dolby Digital-** signalutgången på källanheten (t.ex. din TV eller dvd- eller Blu-ray-spelare).

## Spela upp ljud via USB

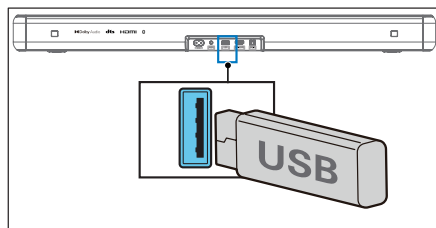

Lyssna på ljud från en USB-lagringsenhet, till exempel en MP3-spelare eller ett USB-minne.

- 1 Sätt i USB-enheten.



- 2 Tryck på knappen  (Källa) upprepade gånger på soundbaren eller på fjärrkontrollen för att välja läget **USB**.

- 3 Under uppspelning:

Knapp	Åtgärd
	Starta, pausa eller återuppta uppspelningen
	Hoppa till föregående spår
	Hoppa till nästa spår

### Obs!

- Den här produkten kanske inte är kompatibel med vissa typer av USB-lagringsenheter.
- Om du använder en USB-förlängningskabel, USB-hubb eller multifunktionell USB-kortläsare kan det hända att USB-lagringsenheten inte känns igen.
- Ta inte bort USB-lagringsenheten medan filer läses in.
- Systemet har stöd för USB-enheter med upp till 128 GB minne.
- Systemet har stöd för MP3/WAV/FLAC.
- Stöd för en USB-port: 5 V --- 500 mA.

## Fabriksåterställning

Återställ enheten till standardinställningarna.

- Slå på soundbaren, håll in knapparna **+** och **-** samtidigt i 8 sekunder.
  - ↳ Alla LED-knappar lyser i 5 sekunder, LED-lampan för standby lyser rött och enheten startar sedan om.

Objekt	Standardinställningar
EQ (Equalizer)	Entertainment (Underhållning)
Master Volume (Huvudvolym)	10
Bas	0
Treble (Diskant)	0
IntelliSound	Förinställning
Auto Volume (Automatisk volym)	OFF
Night (Natt)	OFF
Source (Källa)	HDMI-ARC
BT pairing info (BT-ihoppningsinformation)	Clear (Rensa)
AV SYNC (AV-synkronisering)	0
DISPLAY (Skärm)	ON
Auto Standby (Auto Power Down – automatisk avstängning)	ON

## 5 Produktspecifikationer

### Obs!

- Utformning och specifikationer kan ändras utan förvarning.

### Bluetooth

Bluetooth-profiler	A2DP, AVRCP
Bluetooth-version	V 5.4
Bluetooth-frekvensområde/sändareffekt (EIRP)	2 402 ~ 2 480 MHz < 10 dBm

### Förstärkaravsnitt

Totalt	RMS 80 W @THD <=10 % Max. 160 W
--------	------------------------------------

### Soundbar

Strömförsörjning	100–240 V~ 50/60 Hz
Strömförbrukning	20 W
Strömförbrukning i standbyläge	Standardstandbyläge < 0,50 W Nätverksanslutet standbyläge < 2,0 W
Frekvensåtergivning	60Hz–20 KHz
Högtalarnas impedans	8Ω x 2
USB Direct-version	2.0 Full Speed
USB	5 V --- 500 mA
Mått (B x H x D)	766 x 67.3 x 91 mm
Vikt	1,93 kg
Drifttemperatur	0–45°C

## Fjärrkontroll

Avstånd/vinkel	6 m/30°
Batterityp	AAA (1,5 V x2)

## Ljudformat som kan användas

**HDMI ARC** LPCM med 2 kanaler, LPCM med 5.1 kanaler, Dolby Digital, DTS Digital-surroundljud med 5.1 kanaler

**Optisk** LPCM 2-kanal, LPCM 5.1-kanal, Dolby Digital, DTS Digital surround 5.1

**Bluetooth** SBC

**USB** MP3 / WAV / FLAC

# 6 Felsökning



## Varning

- Risk för elektriska stötar. Ta aldrig bort produktens hölje.

För att garantin ska gälla ska du aldrig försöka reparera produkten själv.

Om du har problem med att använda den här produkten kontrollerar du följande punkter innan du begär service. Om du fortfarande har problem kan du få support på [www.philips.com/support](http://www.philips.com/support).

## Huvudenhet

**Knapparna på huvudenheten fungerar inte.**

- Koppla bort från strömförsörjningen i några minuter och anslut sedan igen.

### Ingen ström

- Kontrollera att nätsladden är ordentligt ansluten.
- Kontrollera att det finns ström i eluttaget.
- Tryck på knappen  på fjärrkontrollen eller soundbaren för att slå på soundbaren.

## Ljud

**Inget ljud från soundbarhögtalaren.**

- Anslut ljudkabeln från din soundbar till din TV eller någon annan enhet. Du behöver dock ingen separat ljudanslutning när:
  - soundbaren och TV:n är anslutna via HDMI ARC-anslutning, eller
  - en enhet är ansluten till HDMI-ingången på din soundbar.
- Välj rätt ljudingång på fjärrkontrollen.
- Kontrollera att ljudet på soundbaren inte är avstängt.

- Om du inte hör något ljud när du använder någon av de digitala ingångarna:
  - Prova att ställa in TV-utgången på PCM eller
  - Anslut direkt till din Blu-ray/andra källor.
  - Vissa TV-apparater har inte stöd för digitalt ljud.
- TV:n kan vara inställd på variabel ljudutgång. Kontrollera att inställningen för ljudutgång är inställd på FAST eller STANDARD, inte VARIABEL. Mer detaljerad information finns i TV:ns användarhandbok.
- Om du använder Bluetooth kontrollerar du att volymen på källanheten är tillräckligt hög och att enhetens ljud inte är avstängt.

#### **Förvrängt ljud eller eko.**

- Om du spelar upp ljud från TV:n via den här produkten kontrollerar du att ljudet på TV:n är avstängt.

---

## **Bluetooth**

### **En enhet kan inte ansluta till soundbaren.**

- Enheten har inte stöd för de kompatibla profiler som krävs för soundbaren.
- Du har inte aktiverat enhetens Bluetooth-funktion. Information om hur du aktiverar funktionen finns i enhetens användarhandbok.
- Enheten är inte korrekt ansluten. Anslut enheten på rätt sätt.
- Soundbaren är redan ansluten till en annan Bluetooth-enhet. Koppla bort den anslutna enheten och försök sedan igen.

### **Kvaliteten på ljuduppspelningen från en ansluten Bluetooth-enhet är dålig.**

- Bluetooth-mottagningen är dålig. Flytta enheten närmare soundbaren eller ta bort eventuella hinder mellan enheten och soundbaren.

### **Jag kan inte hitta enhetens Bluetooth-namn på min Bluetooth-enhet.**

- Kontrollera att Bluetooth-funktionen är aktiverad på Bluetooth-enheten.
- Para ihop enheten med Bluetooth-enheten igen.

---

## **Fjärrkontrollen fungerar inte**

- Innan du trycker på någon uppspelningsknapp väljer du först rätt källa.
- Minska avståndet mellan fjärrkontrollen och enheten.
- Sätt i batteriet med polerna (+/-) åt rätt håll enligt markeringarna.
- Byt ut batteriet.
- Rikta fjärrkontrollen direkt mot sensorn på enhetens framsida.

# 7 Varumärken



Varumärkena HDMI, HDMI High-Definition Multimedia Interface, HDMI trade dress samt HDMI-logotyperna är varumärken eller registrerade varumärken som tillhör HDMI Licensing Administrator, Inc. i USA och andra länder.



Dolby, Dolby Audio, och double-D-symbolen är varumärken som tillhör Dolby Laboratories Licensing Corporation. Tillverkat med licens från Dolby Laboratories. Konfidentiella opublicerade arbeten. Copyright 1992–2019 Dolby Laboratories. Med ensamrätt.



Bluetooth®-märket och -logotyperna är registrerade varumärken som tillhör Bluetooth SIG, Inc. och all användning av sådana märken av MMD Hong Kong Holding Limited sker under licens. Andra varumärken och varunamn tillhör respektive ägare.



Tillverkat med licens från DTS, Inc. och/eller dess dotterbolag. För patent, se <https://xperi.com/dts-patents/>. DTS, DTS-logotypen, Digital Surround, Virtual:X och DTS Virtual:X-logotypen är varumärken eller registrerade varumärken tillhörande DTS, Inc. och/eller dess dotterbolag i USA och/eller andra länder. © DTS, Inc. och/eller dess dotterbolag. Med ensamrätt.



Om du har en Roku TV™-modell är det enkelt att ställa in. Använd bara en kabel för att ansluta din soundbar till HDMI ARC-porten på din TV och följ instruktionerna på skärmen.

Roku, Roku-logotypen, Roku TV, Roku TV Ready och Roku TV Ready-logotypen är varumärken och/eller registrerade varumärken som tillhör Roku, Inc.



Specifikationerna kan ändras utan föregående meddelande. Besök [www.Philips.com/support](http://www.Philips.com/support) för de senaste uppdateringarna och dokumenten.

Philips och Philips sköldemblem är registrerade varumärken som tillhör Koninklijke Philips N.V. och används under licens.

Dennaprodukt har tillverkats av och säljs under ansvar av MMD Hong Kong Holding Limited eller ett av dess dotterbolag, och MMD Hong Kong Holding Limited är garant i förhållande till denna produkt.

