

PHILIPS

Soundbar

5000 Serisi

TAB5201



Kullanım kılavuzu

Ürününüzü kaydettirin ve şu adresten destek alın:
www.philips.com/support

İçindekiler

1	Önemli güvenlik talimatları	3
	Güvenlik	3
	Ürününüzün bakımı	4
	Çevreye özen gösterme	4
	Uyumluluk beyanı	5
	Yardım ve destek	5

2	Soundbar'ınız	6
	Kutunun içindekiler	6
	Soundbar	6
	Konektörler	7
	Uzaktan kumanda	7
	Uzaktan kumandayı hazırlama	8
	Yerleştirme	9
	Duvara montaj	9

3	Bağlama	10
	HDMI soketine bağlama	10
	Optik soketine bağlama	11
	Ses girişi soketine bağlama	11
	Güce bağlama	11

4	Soundbar'ınızı kullanma	12
	Uygulamayı yükleme	12
	Açma ve kapatma	12
	Mod seçme	12
	Ses Seviyesini Ayarlama	13
	Bas/tiz seviyesini ayarlama	13
	Ekolayzır (EQ) Efektini seçme	13
	LED ekranı Açık/Kapalı	
	Göstergesi	14
	DTS Virtual X	14
	Oto. ses seviyesi ayarlama	14
	Bluetooth cihazlarından	
	oynatma	15
	Harici bir cihazdan müzik	
	dinleme	16
	USB üzerinden ses dosyası	
	oynatma	16
	Fabrika ayarlarına sıfırlama	17

5	Ürün özellikleri	17
----------	-------------------------	-----------

6	Sorun giderme	18
----------	----------------------	-----------

7	Ticari markalar	20
----------	------------------------	-----------

1 Önemli güvenlik talimatları

Ürününüzü kullanmadan önce tüm talimatları okuyun ve anlayın. Talimatların hatalı uygulanmasından kaynaklanan hasarlarda garanti geçerli değildir.

Güvenlik

Bu güvenlik sembollerini öğrenin

İşaret bilgileri ürünün alt veya arka kısmında bulunur.



Bu, çift yalıtımlı SINIF II cihazdır ve koruyucu topraklama sağlanmamıştır.



AC gerilimi



Sembol, DC voltajını gösterir



Kullanım kılavuzundaki talimatları izleyin!



UYARI!
Uyarı: Elektrik çarpması riski!



Önlem işareti, kullanıcıyı önemli kullanım talimatlarının varlığı konusunda uyardığı amaçlamaktadır.

Elektrik çarpması veya yangın riski!

- Herhangi bir bağlantı yapmadan veya değiştirmeden önce, tüm

cihazların elektrik prizinden çıkarıldığından emin olun.

- Ürünü ve aksesuarları asla yağmura veya suya maruz bırakmayın. Ürünün yanına vazo gibi içi su dolu nesnelere koymayın. Ürünün üzerine veya içine sıvı dökülmesi durumunda ürünün güç kablosunu elektrik prizinden hemen çıkarın. Kullanmadan önce ürününüzü kontrol ettirmek için Müşteri Destek Merkezi ile irtibata geçin.
- Ürünü ve aksesuarları açık alevlerin veya doğrudan güneş ışığı gibi diğer ısı kaynaklarının yanına asla yerleştirmeyin.
- Üründeki havalandırma yuvalarına veya diğer açıklıklara asla bir cisim sokmayın.
- Bağlantıyı kesme cihazı olarak ana elektrik fişinin veya cihaz kuplörünün kullanıldığı durumlarda, bağlantı kesme cihazı hazır durumda kalmalıdır.
- Pil (pil paketi veya takılı piller); güneş ışığı, ateş veya benzeri aşırı ısıya maruz bırakılmamalıdır.
- Şimşeklik fırtınalar öncesinde ürünün fişini çekin.
- Güç kablosunu çıkarırken her zaman fişten tutarak çekin, asla kablodan tutarak çekmeyin.
- Ürünü tropikal ve/veya ılıman iklimlerde kullanın.

Kısa devre veya yangın riski!

- Tanıma ve besleme değerleri için ürünün arkasındaki veya altındaki tip plakasına bakın.
- Ürünü prize bağlamadan önce, gerilim değerinin ürünün arka veya alt kısmında belirtilen değerle aynı olduğundan emin olun. Gerilim değerleri birbirinden farklıysa ürünü kesinlikle prize bağlamayın.

Yaralanma veya üründe hasar oluşması riski!

- Duvara montaj için bu ürün, montaj yönergelerine uygun olarak duvara güvenli bir şekilde bağlanmalıdır. Yalnızca birlikte verilen duvara montaj braketini (varsa) kullanın. Uygunsuz duvar montajları kazaya, yaralanmaya veya hasara neden olabilir. Herhangi bir sorunuz varsa ülkenizdeki Müşteri Destek Merkezi ile iletişime geçin.
- Ürünü veya herhangi bir nesneyi asla güç kablolarının veya diğer elektrikli ekipmanların üzerine koymayın.
- Ürünün nakliyesi 5 °C'den düşük sıcaklıklarda yapılmışsa ürünün ambalajını açın ve prize takmadan önce ürünün ortam sıcaklığına ulaşmasını bekleyin.
- Bu ürünün bazı parçaları camdan üretilmiş olabilir. Yaralanma ve hasara karşı özen gösterin.

Aşırı ısınma riski!

- Ürünü hiçbir zaman etrafında yeterli boşluk olmayan bir alana kurmayın. Havalandırma için ürünün etrafında her zaman en az 10 cm boş alan bırakın. Perdelerin veya başka eşyaların ürünün havalandırma deliklerini hiçbir zaman kapatmadığından emin olun.

Pil kullanımı UYARISI

- DİKKAT: Piller yanlış yerleştirilirse patlayabilir. Pili sadece aynı veya eş değer türden pille değiştirin.
- Piller bitmişse veya uzaktan kumanda uzun süre kullanılmayacaksa pilleri çıkarın.
- Piller kimyasal maddeler içerir ve hükümet ve yerel yönetim yönergelerine göre geri dönüştürülmeli veya imha edilmelidir.

- Tüm pilleri cihaz üzerinde işaretlendiği şekilde doğru + ve - konumlarında takın.
- Eski ve yeni pilleri birlikte kullanmayın.
- Alkalın, standart (Karbon-Çinko) veya şarj edilebilir (Ni-Cd, Ni-MH, vb.) pilleri birlikte kullanmayın.
- Pil (piller veya pil paketi); güneş ışığı, ateş veya benzeri aşırı ısıya maruz bırakılmamalıdır.
- Pili ateşe veya sıcak fırına atmayın veya Pili mekanik olarak ezmeyin ya da kesmeyin.
- Pilin son derece düşük hava basıncına maruz kalmasını önleyin.

Not

- Derecelendirme etiketi ekipmanın altına veya arkasına yapıştırılmıştır.

Ürününüzün bakımı

Ürünü temizlemek için yalnızca mikrofiber bez kullanın.

Çevreye özen gösterme

Eski ürünün ve pillerin atılması



Ürününüz, geri dönüşüme tabi tutulabilen ve yeniden kullanılabilen, yüksek kalitede malzeme ve parçalardan tasarlanmış ve üretilmiştir.



Bir ürün üzerindeki bu sembol, ürünün 2012/19/EU sayılı Avrupa Yönergesi kapsamında olduğu anlamına gelir.



Bu sembol, ürünün 2013/56/EU sayılı Avrupa Yönergesi kapsamında olan ve normal evsel atıklarla birlikte atılamayan piller içerdiği anlamına gelir.

Elektrikli ve elektronik ürünler ve pillerin toplanması ile ilgili bulunduğunuz yerdeki sistem hakkında bilgi edinin. Yerel kurallara uyun ve ürünü ve pilleri asla normal evsel atıklarla birlikte atmayın. Eskiyen ürünlerin ve pillerin bertaraf işlemlerinin doğru biçimde gerçekleştirilmesi, çevre ve insan sağlığı üzerinde olumsuz etkilere yol açılmasını önlemeye yardımcı olur.

Tek kullanımlık pillerin çıkarılması

Tek kullanımlık pilleri çıkarmak için pil takma bölümüne bakın.

Dilinizi seçmek için web sitesindeki talimatları izleyin ve ardından ürününüzün model numarasını girin. Alternatif olarak ülkenizdeki Müşteri Destek Merkezi ile iletişime geçebilirsiniz. İletişim kurmadan önce ürününüzün model numarasını ve seri numarasını not edin. Bu bilgileri ürününüzün arkasında veya altında bulabilirsiniz.

Uyumluluk beyanı

Bu ürün, Avrupa topluluğunun radyo paraziti gereksinimlerine uygundur. İşbu belge ile TP Vision Europe BV, ürünün RED Direktifi 2014/53/AB ve Birleşik Krallık Radyo Ekipmanı Düzenlemeleri SI 2017 No 1206'nın temel gereklilikleri ve diğer ilgili hükümleri ile uyumlu olduğunu beyan eder. Uygunluk Beyanını www.philips.com/support adresinde bulabilirsiniz.

Yardım ve destek

Kapsamlı çevrimiçi destek için www.philips.com/support adresini ziyaret edin. Burada şunları yapabilirsiniz:

- kullanım kılavuzunu ve hızlı başlangıç kılavuzunu indirmek
- video eğitim kılavuzlarını izlemek (yalnızca seçili modellerde mevcuttur)
- sık sorulan soruların (SSS) yanıtlarını bulmak
- bize bir soru e-postası göndermek
- destek temsilcimizle görüşmek.

2 Soundbar'ınız

Ürünü satın aldığınız için teşekkür ederiz; Philips'e hoş geldiniz! Philips tarafından sunulan destekten tam olarak faydalanmak için lütfen soundbar ürününüzü şu adreste kaydedtirin: www.philips.com/support.

Kutunun içindekiler

Paketteki öğeleri kontrol edin ve tanımlayın:

- Soundbar x 1
- Uzaktan kumanda (AAA pil x 2) x 1
- Güç kablosu * x 1
- Duvara montaj kiti x 1
- Hızlı başlangıç rehberi/ Garanti kartı/Güvenlik belgesi x 1
- Duvara montaj şablonu x 1

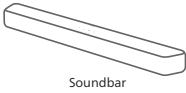

Soundbar



Duvara montaj kiti
(braket x 2 / braket vidası x 4 /
Yapıştırıcı Kapak x 4)

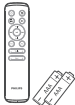

Uzaktan kumanda
(AAA pil x 2)



Hızlı başlangıç kılavuzu
Garanti kartı/Güvenlik sayfası



Duvara montaj
şablonu

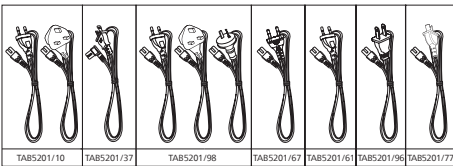

- Güç kablosu miktarı ve fiş türü bölgelere göre değişiklik gösterir.
- Bu Kullanım Kılavuzunda gösterilen görseller, resimler ve çizimler yalnızca referans amaçlı olup gerçek ürünün görünümünü farklılık gösterebilir.

Soundbar

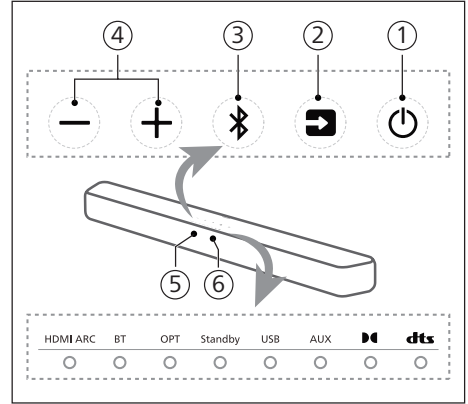

Bu bölüm soundbar'a genel bir bakış içerir.



- 1 **⏻ (Bekleme-Açık)**
 - Soundbar'ı Açık ve ya Bekleme moduna alın.
 - Otomatik Beklemeyi (15 dakika Otomatik Bekleme) etkinleştirmek veya devre dışı bırakmak için güç açık durumdayken 8 saniye boyunca uzun basın.
- 2 **➔ (Kaynak) düğmesi**

Soundbar için bir giriş kaynağı seçin.
- 3 **📶 (Bluetooth) düğmesi**
 - Bluetooth modunu seçmek için basın.
 - Bluetooth Eşleştirme moduna girmek için 3 saniye boyunca uzun basın.
 - Tüm cihazların bağlantısını kesmek ve BT bağlantı geçmişi listesini temizlemek için 8 saniye boyunca uzun basın, ardından eşleştirme moduna girin.
- 4 **+/- (Ses) düğmesi**

Ses seviyesini artırın veya azaltın.
- 5 **Uzaktan kumanda sensörü**
- 6 **Soundbar'ın LED göstergesi**

LED Durumu	Durum	Durum
HDMI ARC	Sabit Beyaz	HDMI ARC modu
BT	Sabit Mavi Sabit Beyaz	Bluetooth (Klasik) modu Bluetooth (LE Audio) modu
OPT	Sabit Beyaz	OPTİK mod
Standby	Sabit Kırmızı	Bekleme modu
USB	Sabit Beyaz	USB modu
AUX	Sabit Beyaz	AUX modu
	Sabit Beyaz	Dolby Audio
	Sabit Beyaz	DTS Ses

Konektörler

Bu bölüm, soundbar'ınızda bulunan konektörlere genel bir bakış içerir.

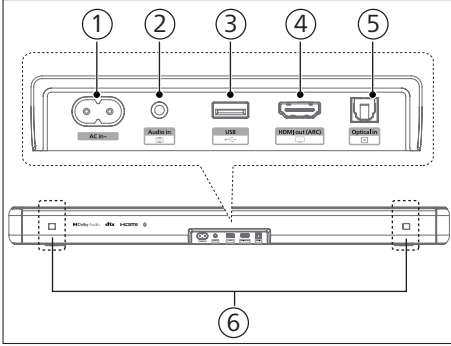

① AC~ soketi

Güç kaynağına bağlanır.

② Audio in (Ses giriş) soketi

Örneğin bir MP3 oynatıcıdan (3,5 mm jak) ses girişi.

③ USB

- Ses ortamı oynatmak için bir USB depolama cihazına bağlayın.
- Bu ürünün yazılımını yükseltin.

④ HDMI ARC soketi

Bağlantı noktası, ARC HDMI özelliğini destekler. TV'deki HDMI (ARC) girişine bağlayın.

⑤ Optical in (Optik giriş) soketi

TV'deki veya dijital cihazdaki optik ses çıkışına bağlayın.

⑥ Duvar braketini yuvası

Uzaktan Kumanda

Bu bölüm uzaktan kumandaya genel bir bakış içerir.

① (Bekleme-Açık)

- Soundbar'ı açın veya beklemeye alın.
- Otomatik Beklemeyi (15 dakika Otomatik Bekleme) etkinleştirmek veya devre dışı bırakmak için güç açık durumdayken 8 saniye boyunca uzun basın.

② (IntelliSound)

Ön Ayar/Özel modunu seçin.

③ Vol + / Vol - (Ses + / Ses -) (Soundbar Ses Seviyesi)

SoundBar'ın ses seviyesini artırın/azaltın.

④ EQ

Ekolayzır (EQ) efektini seçin.

⑤ Treble +/- (Tiz +/-)

Tiz seviyesini ayarlayın.

⑥ Bas +/- (Subwoofer Ses Seviyesi)

Subwoofer'ın ses seviyesini ayarlayın.

⑦ (Kaynak)

Soundbar için bir giriş kaynağı seçmek üzere basın.

⑧ (Sessiz)

Sesi kapatın veya geri açın.

⑨ (Önceki/Sonraki)

USB / BT modunda önceki veya sonraki parçaya atlayın.

10 ►II(Oynat/Duraklat)

USB / BT modunda oynatmayı başlatın, duraklatın veya devam ettirin.

11 AVL

Otomatik ses seviyesi ayarı Açık/ Kapalı ve gece modu.

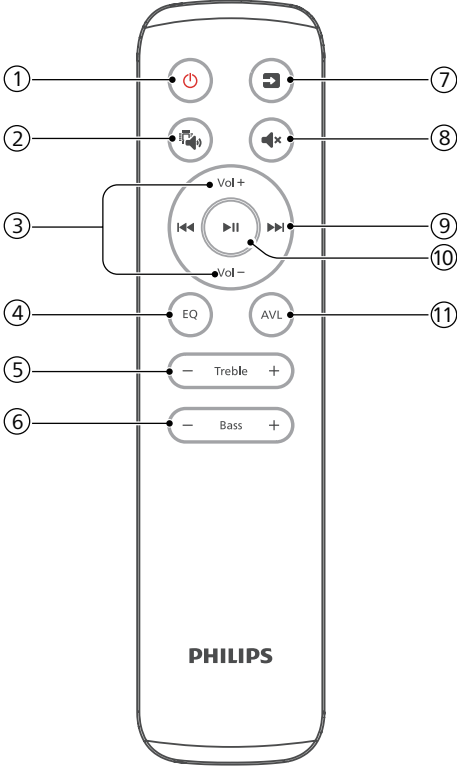

Uzaktan kumandayı hazırlama

- Sağlanan Uzaktan Kumanda, ünitenin uzaktan çalıştırılmasına olarak tanır.
- Uzaktan Kumanda 6 m (19,7 fit) etkili menzili içinde çalıştırılrsa dahi ünite ile uzaktan kumanda arasında herhangi bir engel varsa uzaktan

kumandanın çalışması mümkün olmayabilir.

- Uzaktan Kumanda, kızılötesi ışınlar üreten diğer ürünlerin yakınında çalıştırılırsa veya ünitenin yakınında kızılötesi ışınlar kullanan başka uzaktan kumanda cihazları kullanılırsa hatalı çalışabilir. Tersine, diğer ürünler de hatalı çalışabilir.

Uzaktan Kumanda Pilini Değiştirme

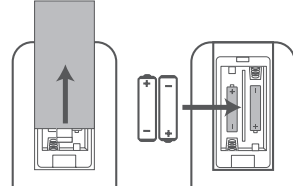

- 1 Uzaktan kumandanın pil bölümünü açmak için arka kapağa bastırın ve kaydırın.
- 2 İki adet AAA boyutunda pili (dahil) takın. Pillerin (+) ve (-) uçlarının, pil bölümünde gösterilen (+) ve (-) uçlarla eşleştiğinden emin olun.
- 3 Pil bölümü kapağını kapatın.

Pillerle İlgili Önlemler

- Pilleri doğru artı "⊕" ve eksi "⊖" kutuplarına göre taktığınızdan emin olun.
- Aynı türde piller kullanın. Asla farklı türde pilleri birlikte kullanmayın.
- Şarj edilebilir veya şarj edilemeyen piller kullanılabilir. Etiketlerindeki önlemlere dikkat edin.
- Pil kapağını ve pili çıkarırken tırnaklarınıza dikkat edin.
- Uzaktan kumandayı düşürmeyin.
- Hiçbir şeyin uzaktan kumandayı etkilemesine izin vermeyin.
- Uzaktan kumandanın üzerine su veya herhangi bir sıvı dökmeyin.

- Uzaktan kumandayı ıslak bir nesnenin üzerine koymayın.
- Uzaktan kumandayı doğrudan güneş ışığı altına veya aşırı ısı kaynaklarının yakınına yerleştirmeyin.
- Korozyon veya pil akması meydana gelebileceğinden ve fiziksel yaralanmaya ve/veya maddi hasara ve/veya yangına neden olabileceğinden, uzun süre kullanılmadığında uzaktan kumandanın pilini çıkarın.
- Belirtilenlerin dışında pil kullanmayın.
- Yeni pilleri eski pillerle birlikte kullanmayın.
- Şarj edilebilir tip olduğu onaylanmadıkça pili asla şarj etmeyin.

Yerleştirme

En iyi sonuçlar için soundbar'ınızı aşağıda gösterildiği gibi yerleştirin.

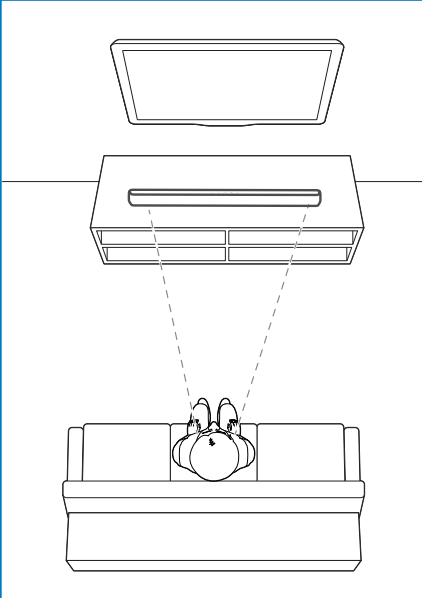

Duvara montaj

Not

- Uygunsuz duvar montajları kazaya, yaralanmaya veya hasara neden olabilir. Herhangi bir sorunuz varsa ülkenizdeki Müşteri Destek Merkezi ile iletişime geçin.
- Duvara monte etmeden önce duvarın soundbar'ınızın ağırlığını taşıyabileceğinden emin olun.
- Duvara monte etmeden önce soundbar'ın alt kısmındaki lastik ayakları çıkarmanıza gerek yoktur. Aksi halde lastik ayaklar tekrar sabitlenemez.
- Duvara montaj türüne bağlı olarak uygun uzunlukta ve çapta vida kullandığınızdan emin olun.
- Lütfen soundbar'ın arkasındaki USB bağlantı noktasının bir USB cihazına bağlı olup olmadığını kontrol edin. Bağlı USB cihazının duvara montajı etkilediğini tespit ederseniz uygun boyutta başka bir USB cihazı kullanmanız gerekir.

Vida uzunluğu/çapı

Önerilen duvara montaj yüksekliği

Soundbar'ı duvara monte etmeden önce TV'yi monte etmeniz önerilir. TV önceden monte edilmiş haldeyken soundbar'ı duvara, TV'nin alt kısmından 50 mm/2,0 inç aşağıya monte edin.

UYARI!

- Yaralanmayı önlemek için bu cihaz yüklemeye yönergelerine uygun olarak zemine/duvara sağlam şekilde bağlanmalıdır.
- Önerilen duvara montaj yüksekliği: $\leq 1,5$ metre.

- 1 Duvara 4 paralel delik (duvar türüne göre her birinin çapı 3-8 mm) açın.
 - ↳ Delikler arasındaki mesafe: **616 mm/24,3 inç**
 - ↳ Duvara delinecek deliklerin konumunun belirlenmesine yardımcı olması için sağlanan duvara montaj şablonunu kullanabilirsiniz.

- 2 Duvara montaj braketlerini vidalarla (dahil) ve tornavidayla (dahil değildir) duvara sabitleyin. Güvenli bir şekilde sabitlendiğinden emin olun.
- 3 Üniteyi duvara montaj braketlerinin üzerine kaldırın ve yerine oturtun.

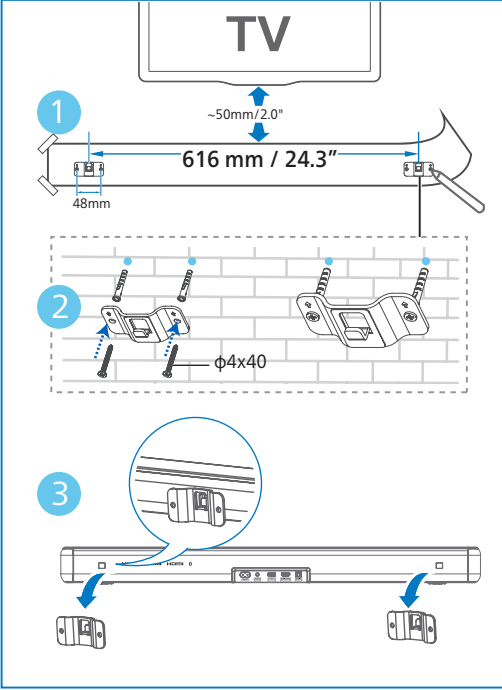

3 Bağlama

Bu bölüm, soundbar'ınızı bir TV'ye ve diğer cihazlara bağlamanıza ve ardından ayarlamaya yardımcı olur.

Not

- Tanıma ve besleme değerleri için ürünün arkasındaki veya altındaki tip plakasına bakın.
- Herhangi bir bağlantı yapmadan veya değiştirmeden önce, tüm cihazların elektrik prizinden çıkarıldığından emin olun.

HDMI soketine bağlama

HDMI ARC (Ses Dönüş Kanalı)

Soundbar'ınız, ARC (Gelişmiş Ses Dönüş Kanalı) özellikli HDMI'ı destekler. TV'niz HDMI ARC uyumluysa tek bir HDMI kablosu kullanarak TV sesini soundbar'ınızdan duyabilirsiniz.

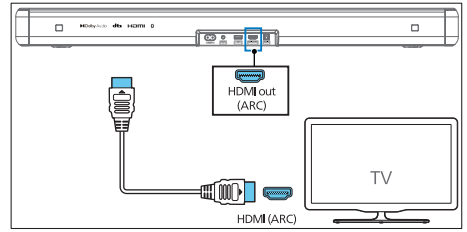

- 1 TV'nizde HDMI-CEC işlemlerini açın. Ayrıntılar için TV kullanım kılavuzuna bakın.
 - TV'deki **HDMI ARC** konektörü farklı şekilde etiketlenmiş olabilir. Ayrıntılar için TV kullanım kılavuzuna bakın.
- 2 Yüksek Hızlı HDMI kablosu kullanarak soundbar'ınızdaki **HDMI ARC** konektörünü TV'deki **HDMI ARC** konektörüne bağlayın.

Not

- TV'nizin HDMI-CEC ve ARC işlevini desteklemesi gerekir. HDMI-CEC ve ARC, Açık olarak ayarlanmalıdır.
- HDMI-CEC ve ARC'nin ayar yöntemi TV'ye bağlı olarak farklılık gösterebilir. ARC işleviyle ilgili ayrıntılar için lütfen TV kullanım kılavuzuna bakın.
- ARC işlevini destekleyen HDMI kabloları kullandığınızdan emin olun.

Optik soketine bağlama

- 1 Optik kablo kullanarak soundbar'ınızdaki **Optical in (Optik giriş)** konektörünü TV'nizdeki veya diğer cihazdaki **Optical out (Optik çıkış)** konektörüne bağlayın.

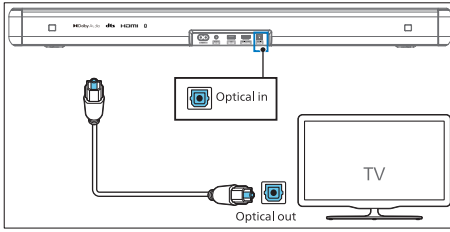

- Dijital optik konektör **Spdif** veya **Spdif out** olarak etiketlenmiş olabilir.

Ses girişi soketine bağlama

- a. 3,5 mm ses kablosu kullanın
- TV'nin kulaklık soketini soundbar'daki **Audio in (Ses giriş)** soketine bağlamak için 3,5 mm'ye 3,5 mm'lik bir ses kablosu kullanın.

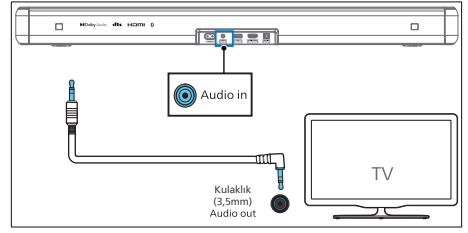

b. 3,5 mm-RCA ses kablosu kullanın

- TV'nin ses çıkış soketlerini soundbar'daki **Audio in (Ses girişi)** soketine bağlamak için bir RCA - 3,5 mm ses kablosu kullanın.

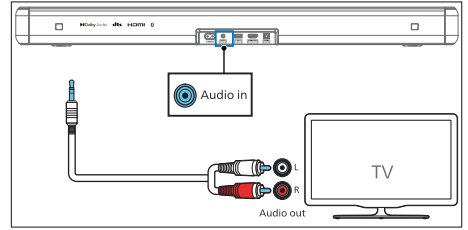

Güce bağlama

- AC güç kablosunu bağlamadan önce diğer tüm bağlantıları tamamladığınızdan emin olun.
- Ürün hasarı riski! Güç kaynağı geriliminin, ünitenin arkasında veya alt kısmında yazılı olan gerilime karşılık geldiğinden emin olun.

- 1 Şebeke kablosunu soundbar'ın **AC~** soketine ve ardından elektrik prizine bağlayın.

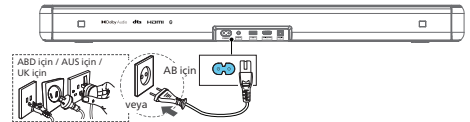

- * Güç kablosu miktarı ve fiş türü bölgelere göre değişiklik gösterir.

4 Soundbar'ınızı kullanma

Bu bölüm, soundbar'ı bağlı cihazlardan ses oynatmak için kullanmanıza yardımcı olur.

Başlamadan önce

- Hızlı başlangıç kılavuzunda ve kullanım kılavuzunda açıklanan gerekli bağlantıları yapın.
- Soundbar'ı diğer cihazlar için doğru kaynağa geçirin.

Uygulamayı yükleme

Uygulamayı indirip yüklemek için QR kodunu tarayın veya Apple App Store veya Google Play'de "**Philips Entertainment**" araması yapın.



Philips Entertainment uygulaması ile Ses seviyesi, IntelliSound, Ses Tarzı (EQ), Otomatik ses seviyesi ayarlama, AV senkronizasyonu, LED Işık, Kaynak seçimi vb.ni ayarlayabilirsiniz.

Açma ve kapatma

- Soundbar'ı elektrik prizine ilk kez bağladığınızda ünite bekleme modunda olur.
- Daha sonra soundbar'ı AÇMAK veya KAPATMAK için soundbar veya uzaktan kumanda üzerindeki  düğmesine basın.
- Soundbar'ı tamamen kapatmak isterseniz fişi elektrik prizinden çıkarın.

Otomatik Bekleme

TV veya harici soundbar bağlantısı kesilirse (veya USB, BT işlevi bit oynatma duraklatılırsa) veya kapatılırsa soundbar yaklaşık 15 dakika sonra otomatik olarak Bekleme moduna geçer.

- Otomatik Beklemeyi (15 dakika Otomatik Bekleme) etkinleştirmek veya devre dışı bırakmak için Güç açık durumdayken  düğmesine 8 saniye boyunca uzun basın.

Not

- HDMI (ARC) modunda, ses oynatımı yoksa yaklaşık 15 dakika sonra ağ bekleme moduna girer.
- Aux girişi, USB, Optik ve Bluetooth modunda ses çalınmıyorsa ünite yaklaşık 15 dakika sonra otomatik olarak Bekleme moduna geçer.

Mod seçme

HDMI ARC, BT, BT (LE Audio), OPT, USB, AUX modunu seçmek için soundbar'ın veya uzaktan kumandanın üzerindeki  (Kaynak) düğmesine art arda basın.

- ↳ Oynatma kaynağını değiştirdiğinizde ön gösterge buna göre yanar.

Ses Seviyesini Ayarlama

Soundbar'ın Ses Seviyesini ayarlama

- Ses seviyesini artırmak veya azaltmak için **Vol+ / Vol-** (**Ses Seviyesi**) tuşuna basın.
 - ↳ Ses seviyesini ayarlarken gösterge ışık miktarını artırır/azaltır. İlgili ışık göstergesine / yanıp sönmesine (Şek) göre mevcut ses seviyesini belirleyin.

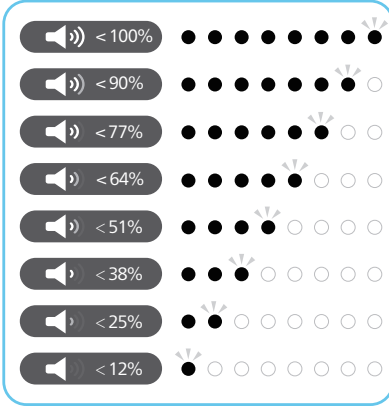

- Sesi kapatmak için **🔇 (Sessiz)** tuşuna basın.
- Sesi yeniden açmak için **🔇 (Sessiz)** tuşuna tekrar basın veya **Vol+ / Vol-** (**Ses Seviyesi**) tuşuna basın.

Bas/tiz seviyesini ayarlama

- Düşük frekansı (bas) değiştirmek için **Bass +/-** düğmesine basın.
- Yüksek frekansı (tiz) değiştirmek için **Treble +/-** düğmesine basın.

Bas/Tiz	LED Durumu
+5	○●●●●●○
+4	○●●●●○
+3	○●●●○
+2	○●●○
+1	○●○
0	●○
-1	○
-2	○
-3	○
-4	○
-5	○

Ekolayzır (EQ) Etkini seçme

Videonuza veya müziğinize uygun önceden tanımlanmış ses modlarını seçin.

- İstediğiniz ön ayarlı ekolayzır efektlerini seçmek için uzaktan kumandadaki **EQ** düğmesine basın.
- Modlar arasında geçiş yapmak için **EQ** düğmesine basın.
 - ↳ EQ modu tanımına göre mevcut EQ modunu göstermek için LED'ler 3 saniye boyunca yanar.

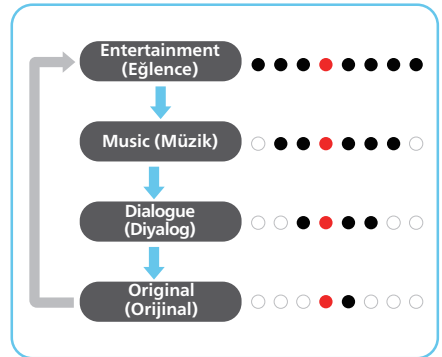

LED ekranı Açık/Kapalı Göstergesi

- Uzaktan kumandadaki  (Sessiz) düğmesi 5 saniye basılı tutulduğunda LED göstergesi etkinleştirilir/devre dışı bırakılır.
 - ↳ **KAPALI:** Herhangi bir düğmeye bastığınızda LED parlaklığı normale döner. 10 saniye boşta kaldıktan sonra LED'ler otomatik olarak kapatılır.
 - ↳ **ON (AÇIK):** LED'lerin parlaklığı kendi kendine sönmez.



İpuçları

- Bekleme sırasında Bekleme LED'i, LED ekranı Kapalı ayarına bakılmaksızın açılır.



DTS Virtual X

DTS Virtual:X oda boyutu, düzeni veya hoparlör yapılandırması ne olursa olsun çok boyutlu sesin keyfini çıkarmanızı sağlar.

DTS Virtual:X teknolojisi, her türlü giriş kaynağından ve hoparlör yapılandırması ile etkileyici bir ses deneyimi sunmak için DTS'nin özel sanal yükseklik ve sanal surround işleme özelliğine sahiptir.

Philips Entertainment uygulamasında DTS Virtual X sanallaştırıcıyı etkinleştirin veya devre dışı bırakın.

Durum  LED Durumu



ON	 (← →) (Merkezdeki iki LED sağa/sola doğru yayılır)
OFF	 (→ ←) (sol / sağ LED'ler merkeze doğru yaklaşır)

- ON (AÇIK):** Bu mod, yükseklik etkili hoparlörler kullanılmadığında üç boyutlu bir ses alanı oluşturmak için sanal yükseklik ve sanal surround işleme özelliğine sahip DTS Virtual:X'i kullanır.
- KAPALI:** "DTS Virtual:X" kullanılmaz.

Oto. ses seviyesi ayarlama

Otomatik ses seviyesini Gece modu ile birleştirin.





AVL düğmesine basarak otomatik ses AÇMA/KAPAMA veya gece modunu değiştirin.

Durum	LED Durumu
OFF	
ON	
NIGHT	



- KAPALI:** "Otomatik ses seviyesi ayarı"nı kullanmayın .
- ON (AÇIK):** Tutarlı ses yüksekliğini korumak için farklı kaynaklara ve içerik türlerine gerçek zamanlı olarak yanıt verir.
- NIGHT (GECE):** Tüm kaynaklar ve içerik türleri için eşit ses yüksekliğini korur ve sessiz bir ortamda duymayı kolaylaştırmak için gelişmiş konuşma sesi ve diyalog sağlar.

Bluetooth cihazlarından oynatma

Bluetooth aracılığıyla, soundbar'ı Bluetooth cihazınıza (iPad, iPhone, iPod touch, Android telefon veya dizüstü bilgisayar gibi) bağlayarak cihazda depolanan ses dosyalarını soundbar hoparlörleriniz aracılığıyla dinleyebilirsiniz.

- 1 Soundbar'ın üzerindeki  düğmesine veya uzaktan kumanda üzerindeki  (**Kaynak**) düğmesine basarak **BT** (Bluetooth) modunu seçin.
↳ **BT** göstergesi mavi renkte yanıp sönecektir.
- 2 Bluetooth cihazında Bluetooth'u açın, bağlantıyı başlatmak için **Philips TAB5201** cihazını arayıp seçin (Bluetooth'un nasıl etkinleştirileceği hakkında bilgi için Bluetooth cihazının kullanıcı kılavuzuna bakın).
↳ Bağlantı sırasında BT göstergesi mavi renkte yanıp sönecektir.
- 3 Soundbar'dan sesli uyarı duyulana kadar bekleyin.
↳ Başarılı bir şekilde bağlantı sağlanırsa BT göstergesi sabit mavi renkte yanar.
- 4 Bluetooth cihazınızda ses dosyaları veya müzik seçin ve oynatın.
 - Oynatma sırasında bir çağrı alınırsa müzik oynatma duraklatılır. Arama sona erdiğinde oynatma devam eder.
 - Bluetooth cihazınız AVRCP profilini destekliyorsa uzaktan kumandada  /  tuşlarına basarak bir parçaya atlayabilir veya  tuşuna basarak oynatmayı duraklatabilir/devam ettirebilirsiniz.

Cep telefonunuz LE Audio'yu destekliyorsa bu yeni özelliği deneyimleyebilir ve bunun keyfini çıkarabilirsiniz.

- 1 **BT (LE Ses)** modunu seçmek için soundbar üzerinde  düğmesine veya uzaktan kumanda üzerinde  (**Kaynak**) düğmesine basın.
↳ **BT** göstergesi beyaz renkte yanıp sönecektir.
- 2 Bağlantıyı başlatmak için LE Ses cihazında ayarları açın ve Bluetooth'u etkinleştirin (LE Ses cihazınızda LE Ses işlevinin etkinleştirildiğinden emin olun) ve **Philips TAB5201-LEA** cihazını arayıp seçin.

LED	Durum	Ad
Mavi	BT	Philips TAB5201
Beyaz	BT (LE Ses)	Philips TAB5201-LEA

Bluetooth'tan çıkmak için aşağıdakileri yapabilirsiniz:

- Üniteyi başka bir kaynağa geçirin.
- İşlevi Bluetooth cihazınızdan devre dışı bırakın. Alternatif olarak Bluetooth cihazınızı maksimum çalışma aralığının dışına yerleştirin. Sesli uyarıdan sonra Bluetooth cihazının üniteyle bağlantısı kesilir.
- Soundbar'ın üzerindeki  düğmesini basılı tutun.

Not

- Engelsiz açık bir alanda. Soundbar ile Bluetooth cihazı arasındaki maksimum çalışma aralığı yaklaşık 10 metredir (30 ft).
- Tüm Bluetooth cihazlarıyla uyumluluk garantisi edilmez.
- Müzik akışı; cihaz ile soundbar arasında duvar, cihazı kaplayan metal kaplama veya aynı frekansta çalışan yakındaki diğer cihazlar gibi engeller nedeniyle kesintiye uğrayabilir.

Harici bir cihazdan müzik dinleme

Soundbar'ın TV'ye veya ses cihazına bağlı olduğundan emin olun.

- 1 Soundbar veya uzaktan kumandadaki **(Kaynak)** düğmesine arka arkaya basarak **HDMI ARC, OPT, AUX** modunu seçin.
↳ Soundbar üzerindeki gösterge ışığı o anda hangi modun kullanımda olduğunu gösterir.
- 2 Oynatma özellikleri için ses cihazınızı doğrudan çalıştırın.
- 3 Sesi istediğiniz seviyeye ayarlamak için +/- (Ses seviyesi) düğmelerine basın.

Not

- OPTICAL/HDMI ARC modundayken, üniteden ses çıkışı yoksa kaynak cihazınızda (örneğin TV, DVD veya Blu-ray oynatıcı) **PCM** veya **Dolby Digital** Sinyal çıkışını etkinleştirmeniz gerekebilir.

USB üzerinden ses dosyası oynatma

MP3 çalar ve USB flash bellek gibi bir USB depolama cihazında sesin keyfini çıkarın.

- 1 USB cihazını takın.

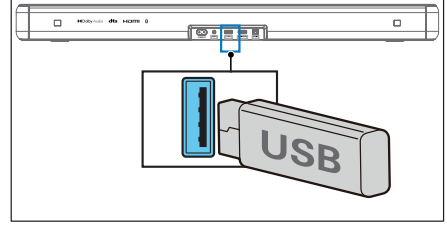

- 2 **USB** modunu seçmek için soundbar veya uzaktan kumandadaki **(Kaynak)** düğmesine arka arkaya basın.
- 3 Oynatma sırasında:

Düğme Eylem

▶▶	Oynatmayı başlatır, duraklatır veya devam ettirir
◀◀	Önceki parçaya atla
▶▶	Sonraki parçaya atlar

Not

- Bu ürün belirli USB depolama cihazı türleriyle uyumlu olmayabilir.
- USB uzatma kablosu, USB hub veya USB çok işlevli kart okuyucu kullanıyorsanız USB depolama cihazı tanınmayabilir.
- Dosyalar okunurken USB depolama cihazını çıkarmayın.
- Sistem, 128 GB'ye kadar belleğe sahip USB cihazlarını destekleyebilir.
- Bu sistem MP3/WAV/FLAC dosyalarını oynatabilir.
- USB bağlantı noktasını destekler: 5V = 500mA.

Fabrika ayarlarına sıfırlama

Cihazı varsayılan ayarlara sıfırlayın.

- Soundbar'ı açın, **+** ve **-** düğmelerine aynı anda 8 saniye boyunca basılı tutun.
 - ↳ Tüm LED'ler 5 saniye boyunca yanar, bekleme LED'i Kırmızı renktedir. Ardından, yeniden başlatın.

Öge	Varsayılan ayarlar
EQ	Entertainment (Eğlence)
Master Volume (Ana Ses Seviyesi)	10
Bass (Bas)	0
Treble (Tiz)	0
IntelliSound	Ön ayar
Auto Volume (Otomatik Ses Seviyesi)	OFF
Night (Gece)	OFF
Source (Kaynak)	HDMI-ARC
BT pairing info (BT eşleştirme bilgileri)	Clear (Temiz)
AV SYNC (AV Senkronizasyonu)	0
DISPLAY (EKİRAN)	ON
Auto Standby (Auto Power Down) [Otomatik Bekleme (Otomatik Güç Kapatma)]	ON

5 Ürün özellikleri

Not

- Teknik özellikler ve tasarım önceden bildirilmeksizin değiştirilebilir.

Bluetooth

Bluetooth profilleri	A2DP, AVRCP
Bluetooth sürümü	V 5.4
Bluetooth frekans aralığı / Verici gücü (EIRP)	2402 ~ 2480 MHz < 10 dBm

Amplifikatör Bölümü

Toplam	RMS 80 W, THD < =%10'da Maks. 160 W
--------	-------------------------------------

Soundbar

Güç kaynağı	100-240 V~ 50/60 Hz
Güç tüketimi	20 W
Bekleme modunda güç tüketimi	Standart bekleme modu < 0,50 W Ağa bağlı bekleme modu < 2,0 W
Frekans tepkisi	60 Hz - 20 KHz
Hoparlör empedansı	8Ω x 2
USB direct sürümü	2.0 Tam Hız
USB	5V --- 500mA
Boyutlar (G x Y x D)	766 x 67.3 x 91 mm
Ağırlık	1,93 kg
Çalışma sıcaklığı	0°C - 45°C

Uzaktan kumanda

Mesafe/Açı 6 m/30°

Pil türü AAA (1,5 V X 2)

Desteklenen ses formatları

HDMI ARC LPCM 2ch, LPCM 5.1ch, Dolby Digital, Dolby Digital plus, DTS Digital surround 5.1

Optical (Optik) LPCM 2ch, LPCM 5.1ch, Dolby Digital, DTS Digital surround 5.1

Bluetooth SBC

USB MP3 / WAV / FLAC

6 Sorun giderme



Uyarı

- Elektrik çarpması riski. Ürünün muhafazasını kesinlikle çıkarmayın.

Garantinin geçerli kalması için ürünü asla kendiniz onarmaya çalışmayın.

Bu ürünü kullanırken sorun yaşıyorsanız servis talebinde bulunmadan önce aşağıdaki noktaları kontrol edin.

Sorun yaşamaya devam ediyorsanız www.philips.com/support adresinde destek alın.

Ana ünite

Ana ünitedeki düğmeler çalışmıyor.

- Birkaç dakikalığına güç kaynağı bağlantısını kesin, ardından tekrar bağlayın.

Güç yok

- AC kablosunun doğru şekilde bağlandığından emin olun.
- AC prizinde güç olduğundan emin olun.
- Soundbar'ı AÇMAK için uzaktan kumanda veya soundbar üzerindeki  düğmesine basın.

Ses

Soundbar hoparlöründen ses gelmiyor.

- Soundbar'ınızın ses kablosunu TV'nize veya diğer cihazlarınıza bağlayın. Ancak aşağıdaki durumlarda ayrı bir ses bağlantısına ihtiyacınız yoktur:
 - soundbar ve TV, HDMI ARC bağlantısı aracılığıyla bağlandığında veya
 - soundbar'ınızdaki HDMI giriş konektörüne bir cihaz bağlandığında.
- Uzaktan kumandada doğru ses girişini seçin.
- Soundbar'ın sesinin kapalı olmadığından emin olun.

- Dijital girişlerden herhangi birini kullanırken ses yoksa:
 - TV çıkışı PCM'ye ayarlamayı deneyin veya
 - Doğrudan Blu-ray/diğer kaynaklarınıza bağlanın.
 - Bazı TV'ler dijital ses geçişine izin vermez.
- TV'niz deęişken ses çıkışına ayarlanmış olabilir. Ses çıkış ayarının DEęİŐKEN deęil, SABİT veya STANDART olarak ayarlandığını doęrulayın. Daha ayrıntılı bilgi için TV'nizin kullanım kılavuzuna bakın.
- Bluetooth kullanıyorsanız kaynak cihazınızda sesin açık olduęundan ve cihazın sesinin kapalı olmadığından emin olun.

Bozuk ses veya yankı.

- Bu ürün aracılığıyla TV'den ses oynatıyorsanız TV'nin sesinin kapalı olduęundan emin olun.

Bluetooth

Bir cihaz soundbar'a bağlanamıyor.

- Cihaz, soundbar için gereken uyumlu profilleri desteklemiyor.
- Cihazın Bluetooth işlevini etkinleştirmediniz. İşlevin nasıl etkinleştirileceğini öğrenmek için cihazın kullanım kılavuzuna bakın.
- Cihaz doęru şekilde bağlanmamış. Cihazı doęru şekilde bağlayın.
- Soundbar zaten başka bir Bluetooth cihazına bağlı. Bağlı cihazın bağlantısını kesin ve yeniden deneyin.

Baęlı bir Bluetooth cihazından oynatılan sesin kalitesi düşük.

- Bluetooth alımı zayıf. Cihazı soundbar'a yaklaştıran veya cihaz ile soundbar arasındaki engelleri kaldırın.

Bu ünitenin Bluetooth adını Bluetooth cihazımda bulamıyorum.

- Bluetooth cihazınızda Bluetooth işlevinin etkinleştirildięinden emin olun.
- Üniteyi Bluetooth cihazınızla yeniden eşleştirin.

Uzaktan kumanda çalışmıyor

- Herhangi bir oynatma kontrol düğmesine basmadan önce ilk olarak doęru kaynaęı seçin.
- Uzaktan kumanda ile ünite arasındaki mesafeyi azaltın.
- Pili, kutupları (+/-) gösterildięi gibi hizalanacak şekilde takın.
- Pili deęiştirin.
- Uzaktan kumandayı doğrudan ünitenin ön tarafındaki sensöre doęrultun.

7 Ticari markalar



Kabul Edilen Ticari Markalar HDMI, HDMI High-Definition Multimedia Interface, HDMI ticari takdim şekli ve HDMI Logoları; Amerika Birleşik Devletleri ve diğer ülkelerde HDMI Licensing Administrator, Inc. şirketinin ticari veya tescilli ticari markalarıdır.



Dolby, Dolby Audio, ve çift D sembolü, Dolby Laboratories Licensing Corporation'ın tescilli ticari markalarıdır. Dolby Laboratories lisansı altında üretilmiştir. Gizli yayınlanmamış çalışmalar. Telif Hakkı 1992-2019 Dolby Laboratories'e aittir. Tüm hakları saklıdır.



Bluetooth® kelimesi markası ve logoları, Bluetooth SIG, Inc.e ait tescilli ticari markalardır ve bu tür markaların MMD Hong Kong Holding Limited tarafından her türlü kullanımı lisansa tabidir. Diğer ticari markalar ve ticari isimler ilgili sahiplerine aittir.



DTS, Inc. ve/veya bağlı kuruluşlarından alınan lisans kapsamında üretilmiştir. Patentler için bkz. <https://xperi.com/dts-patents/>. DTS, DTS logosu, Digital Surround, Virtual:X ve DTS Virtual:X logosu, DTS, Inc. ve/veya bağlı kuruluşlarının ABD ve/veya diğer ülkelerdeki ticari markaları veya tescilli ticari markalarıdır. © DTS, Inc. ve/veya bağlı kuruluşları. Tüm hakları saklıdır.



Bir Roku TV™ modeliniz varsa kurulum son derece kolaydır. Bir kablo kullanarak soundbar'ınızı TV'nizdeki HDMI ARC bağlantı noktasına bağlayın ve ekrandaki talimatları izleyin.

Roku, Roku logosu, Roku TV, Roku TV Ready ve Roku TV Ready logosu; Roku, Inc. şirketinin ticari markaları ve/veya tescilli ticari markalarıdır.



Teknik özellikler önceden bildirimde bulunulmaksızın değiştirilebilir.
En son güncellemeler ve belgeler için lütfen www.Philips.com/support ziyaret edin.

Philips ve Philips Shield Amblemi, Koninklijke Philips N.V.'nin tescilli ticari markalarıdır ve lisans altında kullanılmaktadır.

Bu ürün MMD Hong Kong Holding Limited veya bağlı şirketlerinden biri tarafından üretilmiş ve onun sorumluluğu altında satılmıştır ve bu ürünün garantörü MMD Hong Kong Holding Limited şirkettir.

