

PHILIPS

Soundbar

5000-serie

TAB5201



Gebruikershandleiding

Registreer uw product en krijg ondersteuning op
www.philips.com/support

Inhoud

1	Belangrijke veiligheidsinstructies	3		
	Veiligheid	3		
	Onderhoud van uw product	5		
	Zorg voor het milieu	5		
	Conformiteitsverklaring	5		
	Hulp en ondersteuning	5		
2	Uw soundbar	6		
	Wat zit er in de doos?	6		
	Soundbar	6		
	Aansluitingen	7		
	Afstandsbediening	7		
	De afstandsbediening voorbereiden	8		
	Plaatsing	10		
	Wandmontage	10		
3	Aansluiten	11		
	Aansluiten op een HDMI-aansluiting	11		
	Aansluiten op een optische aansluiting	12		
	Aansluiten op de audio-ingang	12		
	Aansluiten op de voeding	13		
4	De soundbar gebruiken	13		
	App downloaden	13		
	In- en uitschakelen	14		
	Modus selecteren	14		
	Het volume aanpassen	14		
	De bas/treble aanpassen	15		
	Equalizer-effect (EQ) selecteren	15		
	Indicator voor ledweergave aan/uit	15		
	DTS Virtual X	16		
	Automatische volumnivellering	16		
	Afspelen vanaf Bluetooth-apparaten	16		
	Naar een extern apparaat luisteren	17		
	Audio afspelen via USB	18		
	Fabrieksinstellingen herstellen	18		
5	Product-specificaties	19		
6	Problemen oplossen	20		
7	Handelsmerken	22		

1 Belangrijke veiligheidsinstructies

Lees alle instructies goed door voordat u het product gebruikt. Als er schade ontstaat doordat u instructies niet opvolgt, is de garantie niet van toepassing.

Veiligheid

Ken deze veiligheidssymbolen

Deze markeringen bevinden zich aan de onderkant of achterkant van het product.



Dit is een **KLASSE II**-apparaat met dubbele isolatie en zonder beschermende aarding.



Netspanning



Dit symbool geeft gelijkspanning aan



Volg de instructies in de gebruiksaanwijzing.



WAARSCHUWING!

Waarschuwing: Risico op elektrische schok!



Het uitroepteken is bedoeld om de gebruiker op belangrijke bedieningsinstructies te wijzen.

Risico op elektrische schok of brand!

- Zorg ervoor dat alle apparaten zijn losgekoppeld van het elektriciteitsnet voordat u aansluitingen maakt of wijzigt.
- Stel het product en de accessoires nooit bloot aan regen of water. Plaats objecten met water, zoals een vaas, nooit in de buurt van het product. Haal de stekker direct uit het stopcontact als er onverhoopt vloeistof op of in het product terecht komt. Neem contact op met de Klantenservice om het product te laten nakijken voordat u het gaat gebruiken.
- Houd het product en de accessoires uit de buurt van open vuur of andere warmtebronnen, waaronder direct zonlicht.
- Steek geen voorwerpen in de ventilatiesleuven of andere openingen van het product.
- Als u de stekker of een koppelmechanisme gebruikt om het apparaat uit te schakelen, moet u zorgen dat dit goed toegankelijk blijft.
- Stel batterijen (accupakket of geplaatste batterijen) niet bloot aan hoge temperaturen zoals zonlicht, vuur en dergelijke.
- Koppel het product los van het elektriciteitsnet als er onweer op komst is.
- Trek het netsnoer altijd aan de stekker en nooit aan het snoer uit het stopcontact.
- Gebruik het product in tropische en/of gematigde klimaten.

Risico op kortsluiting of brand!

- Raadpleeg het typeplaatje aan de achter- of onderkant van het product voor informatie over de identificatie en de voeding.
- Controleer voordat u het product aansluit op het stopcontact of het voltage overeenkomt met de waarde op de achter- of onderkant van het product. Sluit het product nooit aan op het stopcontact als het voltage afwijkt.

Risico op verwondingen of schade aan dit product!

- Voor wandmontage moet dit product stevig aan de wand worden bevestigd volgens de installatie-instructies. Gebruik alleen de meegeleverde wandsteun (indien beschikbaar). Onjuiste wandmontage kan leiden tot ongevallen, letsel of schade. Neem bij vragen contact op met de Klantenservice in uw land.
- Plaats het product of andere voorwerpen nooit op netsnoeren of op andere elektrische apparatuur.
- Als het product is vervoerd bij een temperatuur onder 5°C, laat u het product na het uitpakken eerst op kamertemperatuur komen voordat u de stekker in het stopcontact steekt.
- Dit product kan glazen onderdelen bevatten. Ga hier voorzichtig mee om, om letsel en schade te voorkomen.

Oververhittingsgevaar!

- Plaats dit product nooit in een kleine ruimte. Laat voor voldoende ruimte voor ventilatie aan alle zijden van het product een ruimte vrij van minstens 10 centimeter. Zorg dat de ventilatiesleuven van het product nooit worden afgedekt door gordijnen of andere voorwerpen.

WAARSCHUWING batterijgebruik

- LET OP: Explosiegevaar als de batterij onjuist wordt vervangen. De batterij mag alleen worden vervangen door hetzelfde of een vergelijkbaar type batterij.
- Verwijder de batterijen als ze leeg zijn of als de afstandsbediening lange tijd niet wordt gebruikt.
- Batterijen bevatten chemische stoffen en moeten worden gerecycled of afgevoerd volgens de landelijke en plaatselijke richtlijnen.
- Plaats alle batterijen correct met + en - zoals aangegeven op het apparaat.
- Gebruik geen oude en nieuwe batterijen door elkaar.
- Gebruik geen alkaline-, standaard- (zink-koolstof) of oplaadbare (Ni-Cd, Ni-MH, enz.) batterijen door elkaar.
- Stel de batterij (batterijen of accupakket) niet bloot aan hoge temperaturen zoals zonlicht, vuur en dergelijke.
- Batterijen mogen niet worden weggegooid in vuur of een hete oven of mechanisch worden geplet of doorsneden.
- Voorkom dat de batterij wordt blootgesteld aan een extreem lage luchtdruk.



Let op

- Het classificatielabel is aangebracht op de onder- of achterkant van de apparatuur.

Onderhoud van uw product

Gebruik alleen een microvezeldoek om het product schoon te maken.

Zorg voor het milieu

Oude producten en batterijen weggoien



Uw product is vervaardigd van kwalitatief hoogwaardige materialen en onderdelen, die kunnen worden gerecycled en opnieuw gebruikt.



Dit symbool op een product betekent dat het product valt onder de EU-richtlijn 2012/19/EU.



Dit symbool betekent dat het product batterijen bevat die, overeenkomstig de Europese richtlijn 2013/56/EU, niet bij het gewone huishoudelijke afval mogen worden weggegooid.

Win inlichtingen in over de manier waarop elektrische en elektronische producten en batterijen in uw regio gescheiden worden ingezameld. Volg de plaatselijke voorschriften en gooi het product en de batterijen nooit weg bij het gewone huishoudelijke afval. Als u oude producten en batterijen correct verwijdert, voorkomt u schadelijke gevolgen voor het milieu en de volksgezondheid.

De wegwerpbatterijen verwijderen

Zie het hoofdstuk over het plaatsen van de batterijen voor het verwijderen van de wegwerpbatterijen.

Conformiteitsverklaring

Dit product voldoet aan de vereisten voor interferentie van radioapparatuur van de Europese Unie.

Hierbij verklaart TP Vision Europe B.V. dat het product voldoet aan de essentiële vereisten en andere relevante bepalingen van de RED-richtlijn 2014/53/EU en de Britse radioapparatuurvoorschriften SI 2017 nr. 1206. De conformiteitsverklaring vindt u bij www.philips.com/support.

Hulp en ondersteuning

Ga voor uitgebreide online ondersteuning naar www.philips.com/support om:

- de gebruiksaanwijzing en de snelstartgids te downloaden
- instructievideo's te bekijken (alleen beschikbaar voor bepaalde modellen)
- antwoorden op veelgestelde vragen (FAQ) te vinden
- ons een vraag te stellen per e-mail
- te chatten met een medewerker van de Klantenservice.

Volg de instructies op de website om uw taal te selecteren en voer vervolgens het modelnummer van uw product in.

U kunt ook contact opnemen met de Klantenservice in uw land. Noteer het model- en serienummer van uw product voordat u contact opneemt. U vindt deze informatie op de achter- of onderkant van uw product.

2 Uw soundbar

Gefeliciteerd met uw aankoop en welkom bij Philips! Om optimaal te profiteren van de ondersteuning die Philips biedt, registreert u uw soundbar op www.philips.com/support.

Wat zit er in de doos?

Controleer en identificeer de onderdelen in de doos:

- Soundbar x 1
- Afstandsbediening (AAA-batterijen x2) x 1
- Stroomkabel* x 1
- Wandmontageset x 1
- Snelstartgids/Garantiekaart/ Veiligheidsblad x 1
- Sjabloon voor wandmontage x 1

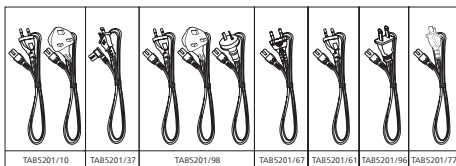
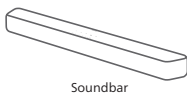

- Het aantal netsnoeren en het type stekker verschillen per regio.
- Afbeeldingen, illustraties en tekeningen in deze gebruikershandleiding dienen uitsluitend ter referentie. Het werkelijke product kan er anders uitzien.

Soundbar

Dit hoofdstuk bevat een overzicht van de soundbar.

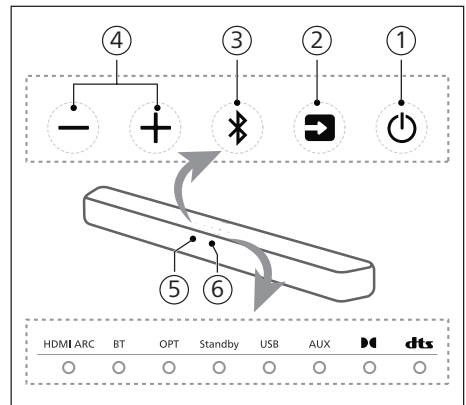



- ① **⏻ (stand-by/aan)**
 - Hiermee schakelt u de soundbar in of zet u hem in stand-by.
 - Als het apparaat aanstaat, kunt u deze knop acht seconden indrukken om de automatische stand-by (vijftien minuten) in of uit te schakelen.
- ② **➡ (bron)**

Hiermee selecteert u een invoerbron voor de soundbar.
- ③ **📶 (Bluetooth)**
 - Druk hierop om de Bluetooth-modus te selecteren.
 - Houd 3 sec. ingedrukt om de Bluetooth-koppelingsmodus te activeren.
 - Houd 8 sec. ingedrukt om alle apparaten los te koppelen en de BT-verbindingshistorie te wissen en ga vervolgens naar de koppelingsmodus.
- ④ **+/- (volume)**

Hiermee verhoogt of verlaagt u het volume.

- ⑤ Sensor voor afstandsbediening
- ⑥ Led-indicator van de soundbar

LED-status		Status
HDMI ARC	Brandt wit	HDMI ARC-modus
BT	Brandt blauw	Bluetooth-modus (klassiek)
	Brandt wit	Bluetooth-modus (LE Audio)
OPT	Brandt wit	OPTISCHE modus
Stand-by	Brandt rood	Stand-bymodus
USB	Brandt wit	USB-modus
AUX	Brandt wit	AUX-modus
	Brandt wit	Dolby Audio
	Brandt wit	DTS-audio

Aansluitingen

Dit hoofdstuk bevat een overzicht van de aansluitingen die beschikbaar zijn op uw soundbar.

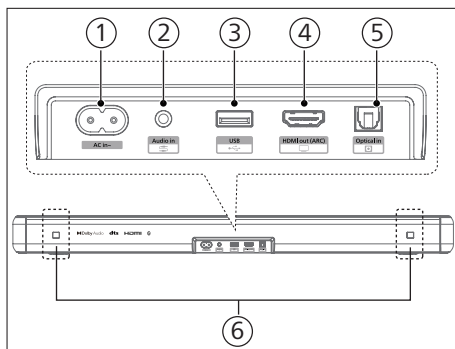

- ① **AC--contactdoos**
Aansluiting voor de stroomvoorziening.

- ② **Audio in (Audio-ingang)**
Audio-invoer voor bijv. een MP3-speler (aansluiting van 3,5 mm).

- ③ **USB**
 - Aansluiting voor USB-opslagapparaat voor het afspelen van audiomediamateriaal.
 - Voor het uitvoeren van software-updates voor dit product.

- ④ **HDMI ARC-aansluiting**
Deze poort ondersteunt de ARC HDMI-functie. Sluit deze aan op de HDMI (ARC)-ingang van de TV.

- ⑤ **Optical in (Optische ingang)**
Verbind deze met de optische audio-uitgang van de tv of een digitaal apparaat.

- ⑥ **Sluf voor wandsteun**

Afstandsbediening

Dit hoofdstuk bevat een overzicht van de afstandsbediening.

- ① **⏻ (stand-by/aan)**
 - Hiermee schakelt u de soundbar in of zet u hem in stand-by.
 - Als het apparaat aanstaat, kunt u deze knop acht seconden indrukken om de automatische stand-by (vijftien minuten) in of uit te schakelen.
- ② ** (IntelliSound)**
Selecteer de Preset- / Aangepaste modus.
- ③ **Vol + / Vol - (volume van de soundbar)**
Hiermee verhoogt/verlaagt u het volume van de soundbar.
- ④ **EQ**
Hiermee selecteert u het Equalizer-effect (EQ).

- ⑤ **Treble +/- (hoge tonen +/-)**
Hiermee past u het niveau van de hoge tonen aan.
- ⑥ **Bas +/- (volume van de subwoofer)**
Hiermee past u het volume van de subwoofer aan.
- ⑦ **📺 (bron)**
Druk op deze knop om een invoerbron voor de soundbar te selecteren.
- ⑧ **🔊 (dempen)**
Hiermee dempt u het geluid of schakelt u het of weer in.
- ⑨ **⏮ / ⏭ (vorige/volgende)**
Hiermee gaat u naar het vorige of volgende nummer in de USB-/BT-modus.
- ⑩ **▶⏸ (afspelen/pauzeren)**
Hiermee start, pauzeert of hervat u het afspelen in de USB-/BT-modus.
- ⑪ **AVL**
Automatische volumnivellering AAN/UIT en nachtmodus.

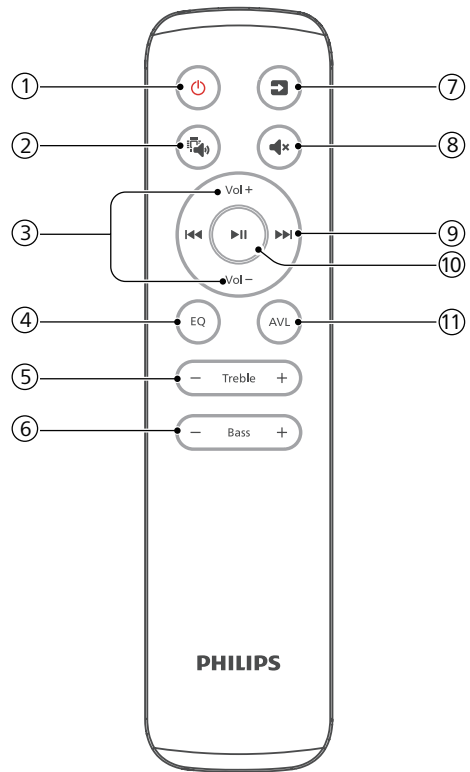

De afstandsbediening voorbereiden

- Met de meegeleverde afstandsbediening kan het apparaat op afstand worden bediend.
- Zelfs als de afstandsbediening binnen het effectieve bereik van 6 m wordt gebruikt, kan bediening op afstand niet mogelijk zijn als er obstakels tussen het apparaat en de afstandsbediening zijn.

- Als de afstandsbediening wordt gebruikt in de buurt van andere producten die infraroodstraling genereren, of als er andere apparaten met afstandsbediening die gebruikmaken van infraroodstraling in de buurt van het apparaat worden gebruikt, werkt de afstandsbediening mogelijk niet goed. De andere producten werken mogelijk ook niet goed.

De batterij van de afstandsbediening vervangen

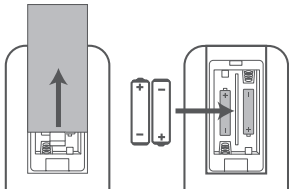

- 1 Druk op het klepje aan de achterkant en schuif het omhoog om het batterijvak van de afstandsbediening te openen.
- 2 Plaats twee AAA-batterijen (meegeleverd). Zorg ervoor dat kanten van de batterijen met (+) en (-) naar de (+) en (-) wijzen die in het batterijvak zijn aangegeven.
- 3 Sluit het klepje van het batterijvak weer.

Voorzorgsmaatregelen voor batterijen

- Zorg dat u de batterijen met de juiste positieve '⊕' en negatieve '⊖' polariteit plaatst.
- Gebruik batterijen van hetzelfde type. Gebruik nooit verschillende soorten batterijen tegelijkertijd.
- U kunt zowel oplaadbare als niet-oplaadbare batterijen gebruiken. Lees de voorzorgsmaatregelen op de betreffende labels.
- Let op uw vingernagels wanneer u het batterijklepje en de batterij verwijdert.
- Laat de afstandsbediening niet vallen.
- Zorg dat niets de afstandsbediening kan beïnvloeden.
- Mors geen water of andere vloeistoffen op de afstandsbediening.
- Leg de afstandsbediening niet op een nat voorwerp.
- Leg de afstandsbediening niet in direct zonlicht of in de buurt van bronnen van een hoge temperatuur.
- Verwijder de batterij uit de afstandsbediening wanneer u deze gedurende langere tijd niet gebruikt, omdat dit corrosie of batterijlekkage kan veroorzaken. Dit kan leiden tot lichamelijk letsel en/of materiële schade en/of brand.
- Gebruik alleen de aangegeven batterijen.
- Gebruik geen oude en nieuwe batterijen door elkaar.
- Laad een batterij nooit op tenzij u hebt bevestigd dat het een oplaadbare batterij is.

Plaatsing

Voor het beste resultaat plaatst u uw soundbar zoals hieronder weergegeven.

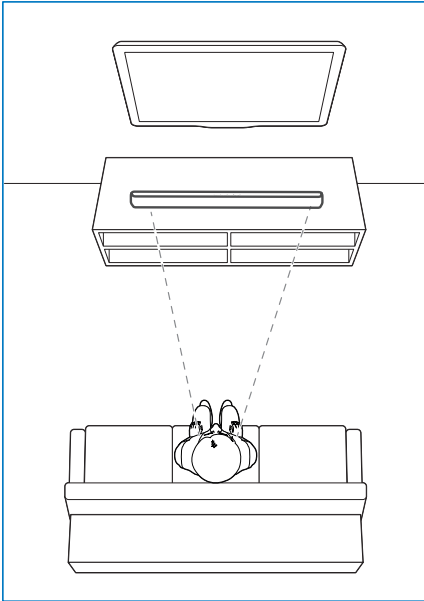

Wandmontage

Let op

- Onjuiste wandmontage kan leiden tot ongevallen, letsel of schade. Neem bij vragen contact op met de Klantenservice in uw land.
- Controleer voor de wandmontage of de soundbar kan dragen.
- Voor wandmontage is het niet nodig om de rubberen voetjes aan de onderkant van de soundbar te verwijderen. Deze kunnen niet opnieuw worden bevestigd.
- Controleer of u schroeven van een geschikte lengte en diameter gebruikt, afhankelijk van het type wandmontage.
- Controleer of de USB-poort aan de achterkant van de soundbar is aangesloten op een USB-apparaat. Als blijkt dat het aangesloten USB-apparaat van invloed is op de wandmontage, gebruikt u een ander USB-apparaat van de juiste grootte.

Lengte/diameter schroeven

Aanbevolen hoogte voor wandmontage

Het wordt aangeraden eerst de tv te installeren voordat u de soundbar aan de wand bevestigt. Als er al een tv is geïnstalleerd, bevestigt u de soundbar 50 mm vanaf de onderkant van de tv.

WAARSCHUWING!

- Om letsel te voorkomen, moet dit apparaat stevig aan de vloer/muur worden bevestigd in overeenstemming met de installatie-instructies.
- Aanbevolen hoogte voor wandmontage: $\leq 1,5$ meter.

- 1 Boor 4 parallelle gaten in de muur (elk 3-8 mm diameter afhankelijk van het type muur).
 - ↳ De afstand tussen de gaten is: **616 mm**
 - ↳ Gebruik het meegeleverde sjabloon voor wandmontage als hulp om de gaten in de muur te boren.

- 2 Zet de wandsteunen vast op de muur met de schroeven (meegeleverd) en schroevendraaier (niet meegeleverd). Zorg ervoor dat ze stevig zijn bevestigd.
- 3 Zet het apparaat op de wandsteunen en schuif het in de sleuf.

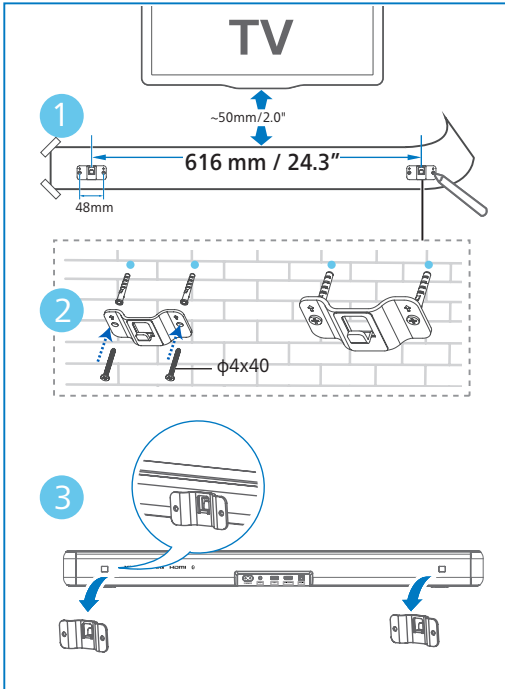

3 Aansluiten

In dit hoofdstuk leest u hoe de soundbar op een tv en andere apparaten kunt aansluiten en vervolgens kunt instellen.

Let op

- Raadpleeg het typeplaatje aan de achter- of onderkant van het product voor het typenummer en informatie over de voeding.
- Zorg voordat u aansluitingen maakt of wijzigt dat alle apparaten van het elektriciteitsnet zijn losgekoppeld.

Aansluiten op een HDMI-aansluiting

HDMI ARC (Audio Return Channel)

Uw soundbar ondersteunt HDMI met ARC (Audio Return Channel). Als uw tv compatibel is met HDMI ARC, kunt u het geluid van de tv via uw soundbar horen met slechts één HDMI-kabel.

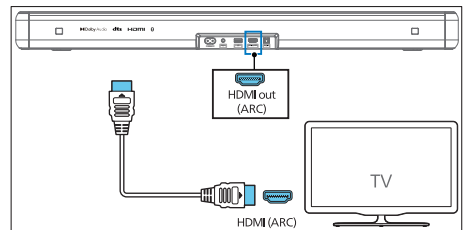

- 1 Schakel op uw tv de functie HDMI-CEC in. Raadpleeg de gebruikershandleiding van de tv voor meer informatie.
 - De **HDMI ARC**-aansluiting op de tv is mogelijk anders aangeduid. Raadpleeg de gebruikershandleiding van de tv voor meer informatie.

- 2 Gebruik een High Speed HDMI-kabel om de **HDMI ARC**-aansluiting op uw soundbar te verbinden met de **HDMI ARC**-aansluiting op de tv.

Let op

- Uw tv moet de functies HDMI-CEC en ARC ondersteunen. HDMI-CEC en ARC moeten zijn ingesteld op Aan.
- De instelmethode voor HDMI-CEC en ARC kan per tv verschillen. Ga naar de gebruikershandleiding van uw tv voor meer informatie over de ARC-functie.
- Zorg ervoor dat de HDMI-kabels de ARC-functie ondersteunen.

Aansluiten op een optische aansluiting

- 1 Gebruik een optische kabel om de aansluiting **Optical in (Optische ingang)** op uw soundbar te verbinden met de aansluiting **Optical out (Optische uitgang)** van de tv of een ander apparaat.

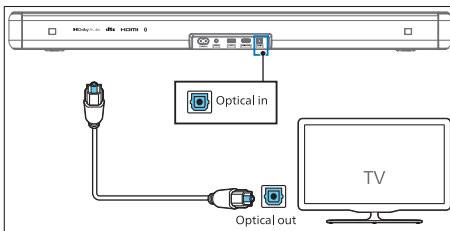

- De digitale optische ingang kan de markering **Spdif** of **Spdif out** hebben.

Aansluiten op de audio-ingang

a. Gebruik een 3,5mm-audiokabel

- Gebruik een audiokabel van 3,5 mm naar 3,5 mm om de hoofdtelefoonaansluiting van de tv aan te sluiten op de aansluiting **Audio in (Audio-ingang)** van de soundbar.

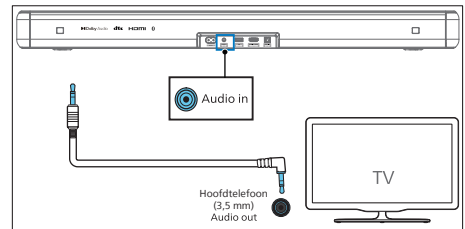

b. Gebruik 3,5mm-RCA-audiokabel

- Gebruik een audiokabel van RCA naar 3,5 mm om de audio-uitgangen van de TV aan te sluiten op de aansluiting **Audio in (Audio-ingang)** van de soundbar.

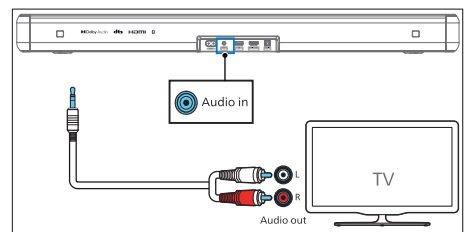

Aansluiten op de voeding

- Zorg ervoor dat alle andere aansluitingen zijn gemaakt voordat u het netsnoer in het stopcontact stopt.
 - Risico op schade aan het product! Controleer of het netspanningsvoltage overeenkomt met het voltage dat staat vermeld op de achter- of onderkant van het apparaat.
- 1 Sluit het netsnoer aan op de **AC~**-aansluiting van de soundbar en vervolgens op een stopcontact.

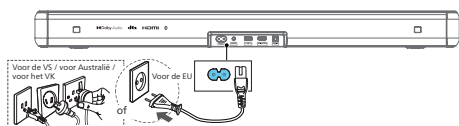

- * Het aantal netsnoeren en het type stekker verschillen per regio.

4 De soundbar gebruiken

In dit hoofdstuk leest u hoe u de soundbar gebruikt om audio van aangesloten apparaten af te spelen.

Voordat u begint

- Zorg voor de benodigde aansluitingen zoals beschreven in de snelstartgids en de gebruikershandleiding.
- Schakel de soundbar naar de juiste bron voor andere apparaten.

App downloaden

Scan de QR-code of zoek naar "**Philips Entertainment**" in de Apple App Store of Google Play om de app te downloaden en installeren.



Philips Entertainment 🔍

Met de app Philips Entertainment kunt u het volume, IntelliSound, de geluidsstijl (EQ), de automatische volumeafstemming, de AV-synchronisatie, het led-licht, de bronselectie enz. instellen.

In- en uitschakelen

- Wanneer u de soundbar voor het eerst aansluit op het stopcontact, staat het apparaat in de stand-bymodus.
- Druk op de afstandsbediening of op de soundbar op de knop  om de soundbar aan of uit te zetten.
- Haal de stekker uit het stopcontact als u de soundbar volledig wilt uitschakelen.

Automatische Stand-by

De soundbar schakelt na ca. 15 minuten automatisch in de stand-bymodus als de tv of de externe soundbar wordt losgekoppeld (of afspelen via USB- of BT-functie is gepauzeerd) of wordt uitgeschakeld.

- Houd de knop  als het apparaat is ingeschakeld acht seconden ingedrukt om automatische stand-by in of uit te schakelen (15 minuten automatische stand-by).

Let op

- In de HDMI-(ARC)-modus wordt na ca. 15 minuten de netwerk-stand-bymodus geactiveerd als er geen audio wordt afgespeeld.
- In Aux-in, USB-, optische en Bluetooth-modus schakelt het apparaat na ongeveer 15 minuten en als er geen audioweergave is automatisch over naar de Standby-modus.

Modus selecteren

Druk herhaaldelijk op de knop  (**bron**) op de soundbar of op de afstandsbediening om de modus **HDMI ARC, BT, BT (LE Audio), OPT, USB of AUX** te selecteren.



- ↳ Als u de afspeler wijzigt, wordt dit door het indicatielampje op de voorkant weergegeven.

Het volume aanpassen

Het volume van de soundbar aanpassen

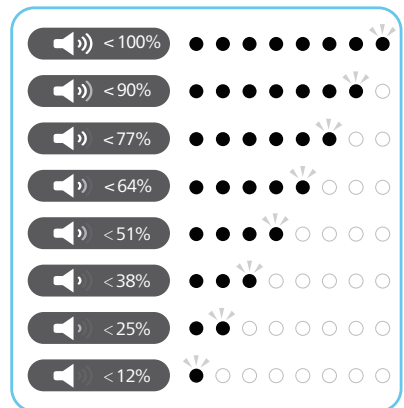
- Druk op **Vol+/Vol-** (volume) om een volumeniveau te verhogen of verlagen.
 - ↳ Wanneer u het volume aanpast, zal de indicator ook het aantal lichtjes verhogen/verlagen. U kunt het huidige volumeniveau bepalen aan de hand van de bijbehorende lichtweergave/knippen (afb.).



- Druk op  (dempen) om het geluid te dempen.
- Om het geluid te herstellen, drukt u opnieuw op  (dempen) of drukt u op **Vol+ / Vol-** (volume).

De bas/treble aanpassen

- Druk op de knop **Bas +/-** om lage tonen (bas) te veranderen.
- Druk op de knop **Treble +/-** om de hoge tonen te wijzigen.

Bas/hoge tonen	Ledstatus
+5	○ ● ● ● ● ● ⊙ ○ ○
+4	○ ● ● ● ● ⊙ ○ ○ ○ ○
+3	○ ● ● ● ⊙ ○ ○ ○ ○ ○
+2	○ ● ● ⊙ ○ ○ ○ ○ ○ ○
+1	○ ⊙ ○ ○ ○ ○ ○ ○ ○ ○
0	● ○ ○ ○ ○ ○ ○ ○ ●
-1	○ ○ ○ ○ ○ ○ ⊙ ○ ○
-2	○ ○ ○ ○ ○ ⊙ ● ○ ○
-3	○ ○ ○ ○ ○ ● ● ● ○ ○
-4	○ ○ ○ ○ ⊙ ● ● ● ○ ○
-5	○ ○ ⊙ ● ● ● ● ○ ○

Equalizer-effect (EQ) selecteren

Hiermee selecteert u vooraf gedefinieerde geluidsmodi die bij uw video of muziek passen.

- 1 Druk op de knop **EQ** op de afstandsbediening om de gewenste vooraf ingestelde equalizereffecten te selecteren.

- 2 Druk op de knop **EQ** om tussen de modi te schakelen.
 - ↳ De LED-lampjes branden 3 seconden om de huidige EQ-modus weer te geven volgens de definitie van EQ-modi.

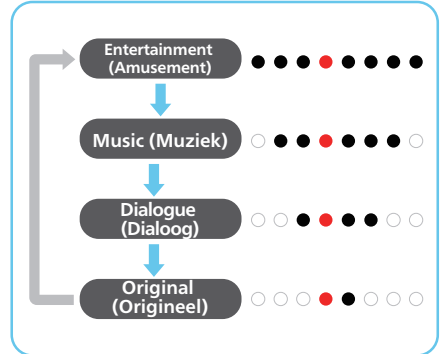

Indicator voor ledweergave aan/uit

- Houd de knop  (dempen) op de afstandsbediening vijf seconden ingedrukt om de ledweergave in of uit te schakelen.
 - ↳ **OFF (Uit):** De helderheid van de leds wordt weer normaal wanneer u op een willekeurige knop drukt. De leds zouden automatisch moeten worden uitgeschakeld na 10 seconden zonder activiteit.
 - ↳ **ON (Aan):** De leds gaan niet vanzelf uit.

Tips



- Tijdens de stand-bymodus gaat de stand-by-LED branden, ongeacht of de LED-weergave op UIT staat.

DTS Virtual X

Met **DTS Virtual:X** kunt u genieten van multidimensionaal geluid, ongeacht de grootte van de ruimte, indeling of luidsprekerconfiguratie.

DTS Virtual:X-technologie maakt gebruik van de eigen verwerking van virtuele hoogte en virtuele surround van DTS voor een meeslepende geluidservaring vanaf elk type ingangsbron en luidsprekerconfiguratie.

Schakel de virtualisator DTS Virtual X in de Philips Entertainment-app in of uit.



Status	Ledstatus
ON	 (← →) (Twee centrale leds bewegen zich van het midden naar rechts/links)
OFF	 (→ ←) (De LED's bewegen zich van links en rechts naar het midden)

- **ON (Aan):** Deze modus maakt gebruik van DTS Virtual:X met verwerking van virtuele hoogte en virtuele Surround om een driedimensionaal geluidsveld te creëren wanneer de hoge luidsprekers niet worden gebruikt.
- **OFF (Uit):** 'DTS Virtual:X' niet gebruiken.

Automatische volumnivellering

Automatisch volume combineren met de nachtmodus.

Druk op de knop **AVL** om Automatisch volume in of uit te schakelen of de nachtmodus in te schakelen.

Status	LED-status
OFF	
ON	
NIGHT	

- **OFF (Uit):** Gebruik "Auto volume" niet.
- **ON (Aan):** Reageert in real-time op verschillende bronnen en typen inhoud om een consistent volume te behouden.
- **Nacht:** Zorgt voor een gelijkmatig volume voor alle bronnen en soorten content, en verbeterde stemmen en dialogen zodat u deze beter kunt horen in een rustige luisteromgeving.

Afspelen vanaf Bluetooth-apparaten

Verbind de soundbar via Bluetooth met uw Bluetooth-apparaat (zoals een iPad, iPhone, iPod touch, Android-telefoon of laptop) en vervolgens kunt u via de luidsprekers van uw soundbar de audiobestanden beluisteren die zijn opgeslagen op het apparaat.

- 1 Druk op de soundbar op de knop  of op de afstandsbediening op  (**bron**) om de **BT**-modus (Bluetooth) te selecteren.
↳ Het **BT-lampje** knippert blauw.
- 2 Schakel Bluetooth in op het Bluetooth-apparaat, zoek en selecteer **Philips TAB5201** om de verbinding te starten (zie de gebruikershandleiding van het Bluetooth-apparaat voor informatie over het inschakelen van Bluetooth).
↳ Tijdens het verbinden knippert het BT-lampje blauw.

- 3 Wacht tot u een spraakmelding van de soundbar hoort.
 - ↳ Als de verbinding tot stand is gebracht, brandt de BT-indicator continu blauw.
- 4 Selecteer audiobestanden of muziek op uw Bluetooth-apparaat en speel deze af.
 - Als er tijdens het afspelen een oproep binnenkomt, wordt de muziek gepauzeerd. Het afspelen wordt hervat wanneer de oproep is beëindigd.
 - Als uw Bluetooth-apparaat het AVRCP-profiel ondersteunt, kunt u op de afstandsbediening op **⏮** / **⏭** drukken om naar het volgende nummer te gaan of op **⏸** om het afspelen te pauzeren/hervatten.

Als uw mobiele telefoon LE Audio ondersteunt, kunt u deze nieuwe functie ervaren en gebruiken.

- 1 Druk op de knop **⌘** op de soundbar of op **➔** (bron) op de afstandsbediening om de **BT (LE Audio)**-modus te selecteren.
 - ↳ Het **BT-lampje** knippert wit.
- 2 Open op het LE Audio-apparaat de instellingen en schakel Bluetooth in (zorg ervoor dat de LE Audio-functie is geactiveerd op uw LE Audio-apparaat). Zoek en selecteer **Philips TAB5201-LEA** om de verbinding tot stand te brengen.

Led	Status	Naam
Blauw	BT	Philips TAB5201
Wit	BT (LE Audio)	Philips TAB5201-LEA

U kunt Bluetooth als volgt afsluiten:

- Schakel het apparaat over naar een andere bron.
- Schakel de functie uit op uw Bluetooth-apparaat. Of plaats uw Bluetooth-apparaat buiten het maximale werkingsbereik. Na de spraakmelding wordt de verbinding tussen het Bluetooth-apparaat en het apparaat verbroken.
- Houd de knop **⌘** op de soundbar ingedrukt.

Let op

- In een open ruimte zonder obstakels. Het maximale werkingsbereik tussen de soundbar en een Bluetooth-apparaat is ca. 10 meter.
- Compatibiliteit met alle Bluetooth-apparaten is niet gegarandeerd.
- Het streamen van muziek wordt mogelijk onderbroken door obstakels tussen het apparaat en de soundbar, zoals een muur, een metalen behuizing van het apparaat of andere apparaten in de buurt die dezelfde frequentie gebruiken.

Naar een extern apparaat luisteren

Controleer of de soundbar is aangesloten op de tv of het audioapparaat.

- 1 Druk herhaaldelijk op de knop **➔** (bron) op de soundbar of op de afstandsbediening om de modus **HDMI ARC, OPT of AUX** te selecteren.
 - ↳ De indicator op de soundbar geeft aan welke modus momenteel wordt gebruikt.

- 2 Bedien uw audioapparaat rechtstreeks voor afspeelfuncties.
- 3 Druk op de knoppen +/- (volume) om het volume in te stellen op het gewenste niveau.

Let op

- Als het apparaat in de modus optisch / HDMI ARC staat en er geen geluid uit komt, moet u mogelijk de signaaluitvoer voor **PCM** of **Dolby Digital** op uw bronapparaat activeren (bijv. een tv, dvd- of Blu-ray-speler).



Audio afspelen via USB

Geniet van audio van een USB-opslagapparaat, zoals een MP3-speler, USB-stick, enz.

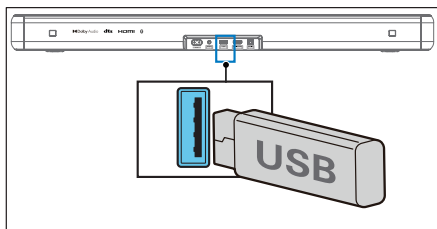
- 1 Plaats het USB-apparaat.



- 2 Druk herhaaldelijk op de knop  (bron) op de soundbar of op de afstandsbediening om de USB-modus te selecteren.
- 3 Tijdens het afspelen:

Knop	Handeling
	Het afspelen starten, pauzeren of hervatten
	Naar het vorige nummer
	Naar het volgende nummer

Let op

- Dit product is mogelijk niet compatibel met bepaalde typen USB-opslagapparaten.
- Als u een USB-verlengkabel, USB-hub of multifunctionele USB-kaartlezer gebruikt, wordt het USB-opslagapparaat mogelijk niet herkend.
- Verwijder het USB-opslagapparaat niet tijdens het lezen van bestanden.
- Het systeem ondersteunt USB-apparaten met maximaal 128 GB geheugen.
- Dit systeem kan MP3/WAV/FLAC afspelen.
- Ondersteuning voor USB-poort: 5 V = 500 mA.

Fabrieksinstellingen herstellen

Het apparaat resetten naar de standaardinstellingen.

- Schakel de soundbar in houd de knoppen **+** en **-** tegelijkertijd acht seconden ingedrukt.
 - ↳ Alle leds branden vijf seconden en de stand-by led brandt rood. Daarna start het apparaat zichzelf opnieuw op.

Item	Standaardinstellingen
EQ	Entertainment (Amusement)
Master Volume (Mastervolume)	10
Bass	0
Treble	0
IntelliSound	Preset
Auto Volume (Automatisch volume)	OFF
Night (Nacht)	OFF
Source (Bron)	HDMI-ARC
BT pairing info (BT-koppelinginformatie)	Clear (Leeg)
AV SYNC (AV-SYNCHRONISATIE)	0
DISPLAY (SCHERM)	ON
Auto Standby (Auto Power Down) (Automatische standby (automatisch uitschakelen))	ON

5 Productspecificaties

☰ Let op

- Specificaties en ontwerp kunnen zonder voorafgaande kennisgeving worden gewijzigd.

Bluetooth

Bluetooth-profielen	A2DP, AVRCP
Bluetooth-versie	V 5.4
Bluetooth-frequentiebereik/ voeding zender (EIRP)	2402 ~ 2480 MHz < 10 dBm

Versterkersectie

Totaal	RMS 80 W @THD ≤ 10% Maximaal 160 W
--------	---------------------------------------

Soundbar

Voeding	100-240 V~ 50/60 Hz
Energieverbruik	20 W
Stroomverbruik in stand-by	Standaard stand-bymodus < 0,50 W Stand-bymodus met netwerk < 2,0 W
Frequentierespons	60Hz - 20KHz
Impedantie luidsprekers	8Ω x 2
Versie USB direct	2.0 Full Speed
USB	5 V = 500 mA
Afmetingen (B x H x D)	766 x 67.3 x 91 mm
Gewicht	1,93 kg
Bedrijfstemperatuur	0°C - 45°C

Afstandsbediening

Afstand/hoek 6 m/30°

Batterijtype AAA (1,5 V X 2)

Ondersteunde audio-indelingen

HDMI ARC LPCM 2-kanaals, LPCM 5.1-kanaals, Dolby Digital, Dolby Digital plus, DTS Digital Surround 5.1

Optisch LPCM 2-kanaals, LPCM 5.1-kanaals, Dolby Digital, DTS Digital Surround 5.1

Bluetooth SBC

USB MP3/WAV/FLAC

6 Problemen oplossen



Waarschuwing

- Risico op elektrische schok. Verwijder nooit de behuizing van het product.

Probeer het product nooit zelf te repareren om de garantie geldig te houden.

Als u problemen ondervindt bij het gebruik van dit product, controleer dan het volgende voordat u om service vraagt.

Als het probleem zich blijft voordoen, kunt u ondersteuning krijgen op www.philips.com/support.

Hoofdunit

De knoppen op de hoofdunit werken niet.

- Haal de stekker enkele minuten uit het stopcontact en steek de stekker er weer in.

Geen voeding

- Controleer of het netsnoer goed is aangesloten.
- Controleer of er stroom op het stopcontact staat.
- Druk op de afstandsbediening of soundbar op de knop  om de soundbar in te schakelen.

Geluid

Er komt geen geluid uit de luidspreker van de soundbar.

- Sluit de audiokabel van uw soundbar aan op uw tv of andere apparaten. U hebt echter geen aparte audioverbinding nodig wanneer:
 - de soundbar en tv zijn verbonden via de HDMI ARC-aansluiting, of

- er een apparaat aangesloten is op de HDMI IN-aansluiting op uw soundbar.
- Selecteer de juiste audio-ingang op de afstandsbediening.
- Zorg ervoor dat de soundbar niet gedempt is.
- Als u een van de digitale ingangen gebruikt en er geen audio is:
 - Probeer de tv-uitgang in te stellen op PCM of
 - Sluit rechtstreeks aan op uw Blu-ray-speler of andere bronnen.
 - Sommige tv's geven geen digitale audio door.
- Uw tv is mogelijk ingesteld op variabele audio-uitvoer. Controleer of de audio-uitgang is ingesteld op FIXED (Vast) of STANDARD (Standaard), niet VARIABLE (Variabel). Raadpleeg de gebruikershandleiding van uw tv voor meer informatie.
- Als u Bluetooth gebruikt, zorg er dan voor dat het volume op uw bronapparaat is ingeschakeld en dat het apparaat niet is gedempt.

Vervormd geluid of echo.

- Als u audio van de tv via dit product afspeelt, zorg er dan voor dat geluid van de tv is gedempt.

Bluetooth

Een apparaat kan geen verbinding maken met de soundbar.

- Het apparaat ondersteunt de voor de soundbar vereiste compatibele profielen niet.
- U hebt de Bluetooth-functie van het apparaat niet ingeschakeld. Raadpleeg de gebruikershandleiding van het apparaat voor informatie over het inschakelen van de functie.
- Het apparaat is niet correct aangesloten. Sluit het apparaat correct aan.

- De soundbar is al verbonden met een ander Bluetooth-apparaat. Koppel het aangesloten apparaat los en probeer het opnieuw.

De geluidskwaliteit van een aangesloten Bluetooth-apparaat is slecht.

- De Bluetooth-ontvangst is slecht. Plaats het apparaat dichterbij de soundbar of verwijder obstakels tussen het apparaat en de soundbar.

Ik kan de Bluetooth-naam van dit apparaat niet vinden op mijn Bluetooth-apparaat.

- Zorg dat de Bluetooth-functie is geactiveerd op uw Bluetooth-apparaat.
- Koppel het apparaat opnieuw met uw Bluetooth-apparaat.

De afstandsbediening werkt niet

- Selecteer eerst de juiste bron voordat u op een van de afspreeknoppen drukt.
- Verklein de afstand tussen de afstandsbediening en het apparaat.
- Plaats de batterij met de polariteiten (+/-) zoals aangegeven.
- Vervang de batterij.
- Richt de afstandsbediening rechtstreeks op de sensor aan de voorkant van het apparaat.

7 Handelsmerken



De gebruikte handelsmerken HDMI en HDMI High-Definition Multimedia Interface, de HDMI-huisstijl en de HDMI-logo's zijn handelsmerken of gedeponeerde handelsmerken van HDMI Licensing Administrator, Inc. in de Verenigde Staten en andere landen.



Dolby, Dolby Audio, en het dubbel-D-symbool zijn handelsmerken van Dolby Laboratories Licensing Corporation. Geproduceerd onder licentie van Dolby Laboratories. Vertrouwelijke ongepubliceerde werken. Auteursrecht 1992–2019 Dolby Laboratories. Alle rechten voorbehouden.



Het woordmerk en de logo's van Bluetooth® zijn gedeponeerde handelsmerken in eigendom van Bluetooth SIG, Inc. en het gebruik van deze merken door MMD Hong Kong Holding Limited vindt plaats onder licentie. Andere handelsmerken en handelsnamen zijn eigendom van hun respectieve eigenaren.



Geproduceerd onder licentie van DTS, Inc. en/of haar gelieerde ondernemingen. Voor patenten, zie <https://xperi.com/dts-patents/>. DTS, het DTS-logo, Digital Surround, Virtual:X en het DTS Virtual:X-logo zijn handelsmerken of geregistreerde handelsmerken van DTS, Inc. en/of haar gelieerde ondernemingen in de VS en/of andere landen. © DTS, Inc. en/of zijn dochterondernemingen. Alle rechten voorbehouden.



Als u een Roku TV™-model hebt, is het instellen eenvoudig. U hoeft alleen de soundbar met een kabel te verbinden met de HDMI ARC-poort van uw tv en de instructies op het scherm te volgen.

Roku, het Roku-logo, Roku TV, Roku TV Ready en het Roku TV Ready-logo zijn handelsmerken en/of gedeponeerde handelsmerken van Roku, Inc.



Specificaties kunnen zonder voorafgaande kennisgeving worden gewijzigd. Ga voor de laatste updates en documenten naar www.Philips.com/support.

Philips en het Philips Shield Emblem zijn geregistreerde handelsmerken van Koninklijke Philips N.V. en worden onder licentie gebruikt.

Dit product is vervaardigd door en wordt verkocht onder de verantwoordelijkheid van MMD Hong Kong Holding Limited of een van haar gelieerde ondernemingen, en MMD Hong Kong Holding Limited is de garantiegever met betrekking tot dit product.

