

# PHILIPS

## Shiriti i zërit

Seria 5000

TAB5201



# Manuali i përdorimit

Regjistroni produktin tuaj dhe merrni mbështetje në  
[www.philips.com/support](http://www.philips.com/support)

# Përmbajtja

<b>1</b>	<b>Udhëzime të rëndësishme sigurie</b>	<b>3</b>
	Siguria	3
	Kujdesi për produktin	4
	Kujdesi për mjedisin	5
	Deklarata e konformitetit	5
	Ndihma dhe mbështetja	5
<b>2</b>	<b>Soundbar-i yt</b>	<b>6</b>
	Çfarë ka në kuti	6
	Shiriti i zërit	6
	Konektorët	7
	Telekomanda	7
	Përgatitja e telekomandës	8
	Vendosja	9
	Montimi në mur	10
<b>3</b>	<b>Lidhu</b>	<b>11</b>
	Lidhja me folenë HDMI	11
	Lidhja me folenë Optike	11
	Lidhuni me folenë e hyrjes së audios	12
	Lidhja me energjinë elektrike	12
<b>4</b>	<b>Përdor shiritin e zërit</b>	<b>13</b>
	Shkarkimi i aplikacionit	13
	Ndezja dhe fikja	13
	Zgjedhja e modaliteteve	14
	Ndryshimi i volumit	14
	Përshtatja e nivelit të basit/altos	14
	Zgjedhja e efektit të balancuesit (EQ)	14
	Treguesi Ndezur/Fikur i ekranit të dritave LED	15
	DTS Virtual X	15
	Nivelimi automatik i volumit	16
	Luajtja nga pajisjet me Bluetooth	16
	Dëgjimi me një pajisje të jashtme	17
	Luajtja e audios përmes pajisjeve USB	18
	Rikthimi në cilësimet e fabrikës	18
<b>5</b>	<b>Specifikimet e produktit</b>	<b>19</b>
<b>6</b>	<b>Zgjidhja e problemeve</b>	<b>20</b>
<b>7</b>	<b>Markat tregtare</b>	<b>21</b>

# 1 Udhëzime të rëndësishme sigurie

Përpara përdorimit të produktit, lexoni dhe kuptoni të gjitha udhëzimet. Garancia nuk vlen nëse ndodhin dëme nga mosndjekja e udhëzimeve.

## Siguria

### Kini parasysh këto simbole sigurie

Informacioni i identifikimit ndodhet në fund ose në pjesën e pasme të produktit.

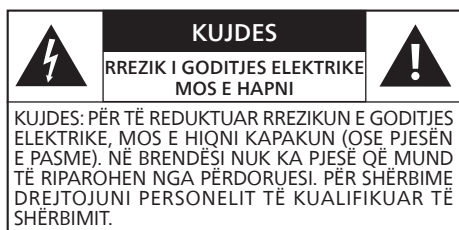



 Ky është aparat i **KLASIT II** me izolim të dyfishtë dhe pa tokëzim mbrojtës.

 Tensioni AC

 Simboli tregon tensionin DC

 Ndiqni udhëzimet në manualin e përdorimit!

 **PARALAJMËRIM!**  
Paralajmërim: Rrezik goditjeje elektrike!

 Shenja e pikëçuditjes synohet të sinjalizojë përdoruesin për udhëzime të rëndësishme përdorimi.

### Rrezik goditjeje elektrike ose zjarri!

- Përpara se të bëni ose të ndryshoni ndonjë lidhje, sigurohuni që të gjitha pajisjet të jenë hequr nga priza elektrike.
- Mos e ekspozoni asnjëherë produktin dhe aksesorët në shi ose ujë. Mos vendosni asnjëherë enë me ujë, si p.sh vazo, pranë produktit. Hiqeni menjëherë produktin nga priza elektrike nëse derdhen lëngje mbi të ose brenda. Kontaktoni me kujdesin ndaj klientit për ta kontrolluar produktin përpara përdorimit.
- Mos e vendosni kurrë produktin dhe aksesorët pranë flakëve të hapura ose burimeve të tjera të nxehtësisë, duke përfshirë këtu dritën e drejtpërdrejtë të diellit.
- Mos futni asnjëherë objekte në vrimat e ajrimit ose në vrima të tjera në produkt.
- Nëse priza e rrjetit ose bashkuesi i pajisjes përdoret si pajisje shkëputëse, pajisja shkëputëse duhet të jetë lehtësisht e aksesueshme.
- Bateria (paketa e baterisë ose bateritë e vendosura) nuk duhet të ekspozohen në nxehtësi të tepërt si rrezet e diellit, zjarri e të tjera të ngjashme.
- Shkëputeni produktin nga priza elektrike përpara stuhive me vetëtima.
- Kur hiqni kordonin elektrik, tërhiqni gjithmonë spinën dhe asnjëherë kabllon.
- Përdoreni produktin në klimë tropikale dhe/ose të moderuar.

## Rrezik për qark të shkurtër ose zjarr!

- Për identifikimin dhe sasitë e furnizimit me energji, shihni pllakën e llojit në pjesën e pasme ose në fund të produktit.
- Përpara se ta futni produktin në prizë, sigurohuni që tensioni i energjisë të përputhet me vlerën e stampuar në pjesën e pasme ose në fund të produktit. Mos e futni asnjëherë produktin në prizë nëse kanë tension të ndryshëm.

## Rrezik i lëndimit të personave ose i dëmtimit të produktit!

- Për montimin në mur, ky produkt duhet të jetë i lidhur në mënyrë të sigurt në mur sipas udhëzimeve të instalimit. Përdorni vetëm kllapën e ofruar për montim në mur (nëse ofrohet). Montimi i gabuar në mur mund të rezultojë në aksidente, lëndime ose dëmtime. Nëse keni ndonjë pyetje, kontaktoni kujdesin ndaj klientit në shtetin tuaj.
- Kurrë mos e vendosni produktin ose objekte të tjera mbi kordonë elektrikë ose mbi pajisje të tjera elektrike.
- Nëse produkti transportohet në temperatura nën 5°C, shpaketojeni dhe prisni derisa temperatura e produktit të përputhet me temperaturën e dhomës përpara se ta vendosni në prizë.
- Disa pjesë të këtij produkti mund të jenë prej xhami. Lëvizeni me kujdes për të evituar lëndimin ose dëmtimin.

## Rrezik mbinxehjeje!

- Mos e instaloni asnjëherë produktin në hapësirë të mbyllur. Lini gjithmonë një hapësirë të paktën katër inç rreth produktit për ajrim. Sigurohuni që perdet, ose sende të tjera, të mos i mbulojnë kurrë vrimat e ajrimit të produktit.

## TREGONI KUJDES me përdorimin e baterisë

- KUJDES: Nëse nuk përdoren bateritë e duhura, ka rrezik shpërthimi. Zëvendësojini vetëm me bateri të të njëjtit lloj ose të llojeve të ngjashme.
- Hiqni bateritë nëse kanë shteruar ose nëse telekomanda nuk do të përdoret për një kohë të gjatë.
- Bateritë përmbajnë substanca kimike, ato duhet të riciklohen ose të asgjësohen sipas udhëzimeve të shtetit dhe atyre lokale.
- Vendosini bateritë si duhet, + dhe - siç shënohen në aparat.
- Mos i përziени bateritë e vjetra me ato të reja.
- Mos i përziени bateritë alkaline, standarde (Karbon-Zink) ose ato të karikueshme (Ni-Cd, Ni-MH, etj.).
- Bateria (bateritë ose paketa e baterisë) nuk duhet të ekspozohet në nxehtësi të tepërt si rrezet e diellit, zjarri e të tjera të ngjashme.
- Mos e hidhni baterinë në zjarr ose në sobë të nxehtë dhe mos e shtypni apo prisni baterinë në mënyrë mekanike.
- Shmangni ekspozimin e baterisë në trysni shumë të ulëta ajri.



### Shënim

- Etiketa e vlerësimit është e ngjitur poshtë ose në pjesën e pasme të pajisjes.

## Kujdesi për produktin

Përdorni vetëm copë mikrofibër për të pastruar produktin.

---

## Kujdesi për mjedisin

### Eliminimi i produkteve dhe i baterive të vjetra



Produkti është projektuar dhe prodhuar me materiale dhe përbërës të cilësisë së lartë, të cilat mund të riciklohen dhe të ripërdoren.



Ky simbol në produkt do të thotë se produkti mbulohet nga Direktiva Evropiane 2012/19/BE.



Ky simbol do të thotë se produkti përmban bateri të mbuluara nga Direktiva Evropiane 2013/56/BE, të cilat nuk mund të asgjësohen me mbetjet e tjera të shtëpisë.

Informohuni rreth sistemeve të veçuara vendase të grumbullimit për produktet elektrike, elektronike dhe bateritë. Ndiqni rregullat vendase dhe kurrë mos e asgjësoni produktin dhe bateritë me mbetjet e tjera të shtëpisë. Hedhja e produkteve dhe baterive të vjetra në mënyrën e duhur ndihmon në parandalimin e pasojave negative të mundshme për mjedisin dhe për shëndetin e njerëzve.

### Heqja e baterive njëpërdorimëshe

Për të hequr bateritë njëpërdorimëshe, shihni seksionin e vendosjes së baterisë.

---

## Deklarata e konformitetit

Ky produkt është në pajtim me kërkesat e interferencës radio të Komunitetit Evropian.

Nëpërmjet këtij dokumenti, TP Vision Europe B.V. deklaron se produkti është në përputhje me kërkesat thelbësore dhe dispozitat e tjera përkatëse të direktivës RED 2014/53/BE dhe rregulloreve të MB për radiopajisjet SI 2017 nr. 1206. Mund ta gjeni deklaratën e konformitetit të [www.philips.com/support](http://www.philips.com/support).

---

## Ndihma dhe mbështetja

Për mbështetje të zgjeruar në internet, vizitoni [www.philips.com/support](http://www.philips.com/support) për të:

- shkarkuar manualin e përdorimit dhe udhëzuesin e shpejtë të përdorimit
- parë udhëzues me video (disponohen vetëm për modelet e zgjedhura)
- gjetur përgjigjet e pyetjeve të shpeshta (FAQ)
- na dërguar pyetjet me email
- biseduar me përfaqësuesin tonë të mbështetjes.

Ndiqni udhëzimet në faqen tonë të internetit për të zgjedhur gjuhën tuaj dhe më pas vendosni numrin e modelit të produktit.

Ose mund të kontaktoni kujdesin ndaj klientit në shtetin tuaj. Përpara se t'i kontaktoni, mbani shënim numrin e modelit dhe numrin serial të produktit tuaj. Këto informacione mund t'i gjeni në pjesën e pasme ose në fund të produktit.

## 2 Soundbar-i yt

Urime për blerjen tuaj dhe mirë se erdhët në Philips! Për të përfituar plotësisht nga mbështetja që ofron Philips, regjistroni altoparantin shirit në [www.philips.com/support](http://www.philips.com/support).

### Çfarë ka në kuti

Kontrolloni dhe identifikoni artikujt në paketim:

- Shiriti i zërit x 1
- Telekomanda (2 bateri AAA) x 1
- Kordoni elektrik \* x 1
- Komploti për montimin në mur x 1
- Udhëzuesi i shpejtë i përdorimit / Karta e garancisë / Fleta e sigurisë x 1
- Modeli për montimin në mur x 1



Shiriti i zërit



Seti montimi për mur (klapa x2 / vida për klapa x4 / kapakë gome x4)

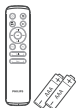

Telekomandë (bateri AAA x 2)



Udhëzuesi i shpejtë Fleta e garancisë / Fleta e sigurisë



Modeli për montimin në mur

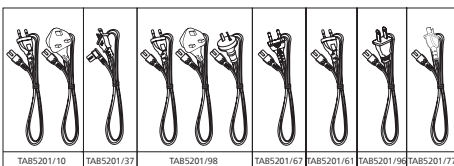

- Sasia e kordonëve elektrikë dhe lloji i spinës mund të variojë sipas rajoneve.

- Imazhet, ilustrimet dhe vizatimet të treguara në këtë manual përdorimi janë vetëm për referencë, produkti aktual mund të ndryshojë në paraqitje.

### Shiriti i zërit

Ky seksion përfshin një pamje të përgjithshme të shiritit të zërit.

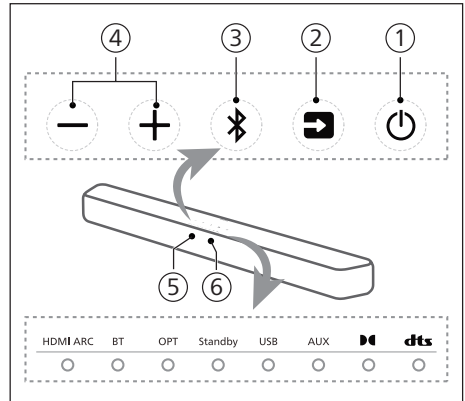

- 1** (Gatishmëria aktive)
  - Ndizni ose vendosni në gatishmëri altoparantin shirit.
  - Mbani shtypur për 8 sekonda në gjendje të ndezur për të aktivizuar ose çaktivizuar Auto-Standby (Modaliteti automatik i gatishmërisë) (15 minuta në modalitetin automatik të gatishmërisë).
- 2** **Butoni** (Burimi) button  
Zgjidhni një burim hyrjeje për shiritin e zërit.
- 3** **Butoni** (Bluetooth)
  - Shtypni për të zgjedhur modalitetin Bluetooth.
  - Mbani shtypur për 3 sekonda për të hyrë në modalitetin e çiftimit me Bluetooth.



- Mbani shtypur për 8 sekonda për të shkëputur të gjitha pajisjet dhe për të pastruar listën e historikut të lidhjes me Bluetooth dhe më pas për të hyrë në modalitetin e çiftimit.

**④ Butoni +/-(Volumi)**

Risni ose ulni volumin.

**⑤ Sensori i telekomandës**

**⑥ Llamba treguese e Soundbar**

Gjendja e LED		Statusi
HDMI ARC	E bardhë e qëndrueshme	Modaliteti HDMI ARC
BT	Blu e njëtrajtshme E bardhë e njëtrajtshme	Modaliteti Bluetooth (klasik) Modaliteti Bluetooth (LE Audio)
OPT	E bardhë e qëndrueshme	Modaliteti OPTIK
Standby	E kuqe e qëndrueshme	Modaliteti i gatishmërisë
USB	E bardhë e qëndrueshme	Modaliteti USB
AUX	E bardhë e qëndrueshme	Modaliteti AUX
	E bardhë e qëndrueshme	Dolby Audio
	E bardhë e qëndrueshme	DTS Audio

## Konektorët

Ky seksion përfshin një pamje të përgjithshme të konektorëve që ofrohen bashkë me shiritin e zërit.

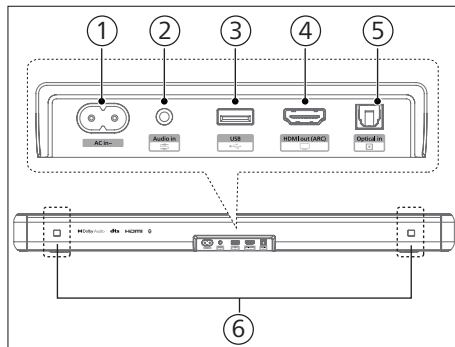

**① Foleja AC~**

Lidhuni me burimin e energjisë.

**② Foleja Audio in (Hyrje audio)**

Hyrja e audios nga p.sh. luajtësi MP3 (fole 3,5 mm).

**③ USB**

- Lidhuni me një pajisje ruajtëse USB për luajtjen e medias audio.
- Përmirësoni softuerin e produktit.

**④ Foleja HDMI ARC**

Porta mbështet veçorinë ARC HDMI, lidhuni me hyrjen HDMI (ARC) në televizor.

**⑤ Foleja Optical in (Hyrje optike)**

Lidhuni me një dalje optike të audios në televizor ose në një pajisje dixhitale.

**⑥ Foleja e kllapave të murit**

## Telekomanda

Ky seksion përfshin një pamje të përgjithshme të telekomandës.

**① ⏻ (Gatishmëria aktive)**

- Ndizni vendosni në gatishmëri altoparlantin shirit.

- Mbani shtypur për 8 sekonda në gjendje të ndezur për të aktivizuar ose çaktivizuar Auto-Standby (Modaliteti automatik i gatishmërisë) (15 minuta në modalitetin automatik të gatishmërisë).

**2**  **(IntelliSound)**

Zgjidhni modalitetin e paracaktuar / të personalizuar.

**3** **Vol + / Vol - (Volumi i shiritit të zërit)**

Rrisni/ulni volumin e shiritit të zërit.

**4** **EQ**

Zgjidhni efektin e balancuesit (EQ).

**5** **Treble +/- (Alto+/-)**

Përshtatni nivelin e altos.

**6** **Bass +/- (Volumi i altoparlantit të basit)**

Rregulloni volumin e altoparlantit të basit.

**7**  **(Burimi)**

Shtypni për të zgjedhur një burim hyrjeje për shiritin e zërit.

**8**  **(Pa zë)**

Heshtni ose riktheni volumin.

**9**  **(Para/Pas)**

Kaloni në pjesën muzikore të mëparshme ose të radhës në modalitetin USB/BT.

**10**  **(Luaj/Vendos në pauzë)**

Filloni, vendosni në pauzë ose vazhdoni luajtjen në modalitetin USB/BT.

**11** **AVL**

Nivelimi automatik i volumit ON (AKTIV)/OFF (JOAKTIV) dhe modaliteti i natës.

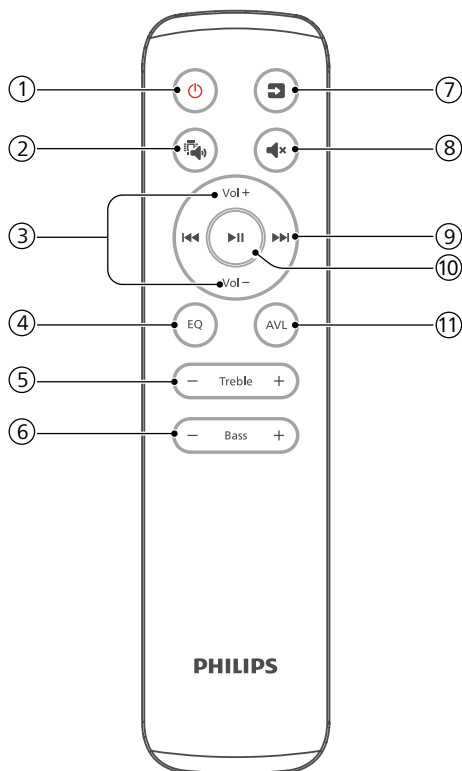

## Përgatitja e telekomandës

- Telekomanda e ofruar lejon komandimin e njësisë nga distanca.
- Edhe nëse telekomanda përdoret brenda rrezes efektive 19,7 këmbë (6 m), funksionimi i telekomandës mund të mos jetë i mundur nëse ka pengesa midis njësisë dhe telekomandës.
- Nëse telekomanda përdoret afër produkteve të tjera që gjenerojnë rreze infra të kuqe ose nëse pajisjet e tjera me telekomandë që përdorin rreze infra të kuqe përdoren afër njësisë, ajo mund të mos funksionojë si duhet. Si dhe anasjelltas, produktet e tjera mund të mos funksionojnë si duhet.

## Ndërrimi i baterive të telekomandës

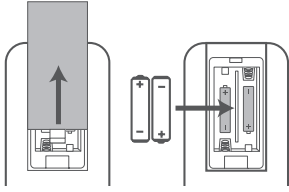

- 1 Shtypni dhe rrëshqitni kapakun e pasmë për të hapur ndarjen e baterisë të telekomandës.
- 2 Vendosni dy bateri të madhësisë AAA (të përfshira). Sigurohuni që skajet (+) dhe (-) të baterisë të përputhen me skajet (+) dhe (-) në ndarjen e baterisë.
- 3 Mbyllni kapakun e ndarjes së baterisë.

## Masat paraprake për bateritë

- Sigurohuni që t'i vendosni bateritë me polaritetin e saktë "⊕" pozitiv dhe "⊖" negativ.
- Përdorni bateri të të njëjtit lloj. Kurrë mos përdorni bashkë lloje të ndryshme të baterisë.
- Mund të përdoren si bateritë e karikueshme ashtu edhe ato njëpërdorimëshe. Referojuni masave paraprake në etiketat e tyre.
- Kini kujdes thonjtë kur hiqni kapakun e baterisë dhe baterinë.
- Mos e rrëzoni telekomandën.
- Mos lejoni gjë që të godasë telekomandën.
- Mos derdhni ujë ose lëng mbi telekomandë.
- Mos e vendosni telekomandën në një objekt të lagur.
- Mos e vendosni telekomandën nën rrezet e drejtpërdrejta të diellit ose afër burimeve me shumë nxehtësi.

- Hiqni bateritë nga telekomanda kur nuk përdoret për një kohë të gjatë, pasi mund të ndodhë gërryerje ose rrjedhje e baterisë dhe kjo mund të rezultojë në lëndim fizik dhe/ose dëmtim të pronës dhe/ose zjarr.
- Mos përdorni bateri të tjera të ndryshme nga ato të specifikuarat.
- Mos i përziëni bateritë e reja me të vjetrat.
- Mos e karikoni asnjëherë baterinë nëse nuk është e konfirmuar si lloj i karikueshëm.

## Vendosja

Për rezultate më të mira, vendosni shiritin tuaj të zërit siç tregohet më poshtë.

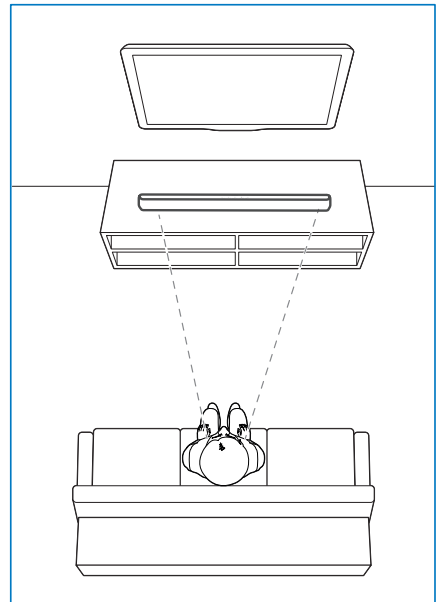

# Montimi në mur

## Shënim

- Montimi i gabuar në mur mund të rezultojë në aksidente, lëndime ose dëmtime. Nëse keni ndonjë pyetje, kontaktoni kujdesin ndaj klientit në shtetin tuaj.
- Përpara montimit në mur, sigurohuni që muri mund të mbajë peshën e shiritit tuaj të zërit.
- Përpara montimit në mur, duhet të hiqni këmbëzat e gomës në pjesën e poshtme të shiritit të zërit, në të kundërt këmbëzat prej gome nuk mund të vendosen sërish.
- Në varësi të llojit të montimit në mur, sigurohuni që të përdorni vida me gjatësi dhe diametër të përshtatshëm.
- Kontrolloni nëse porta USB në pjesën e pasme të shiritit të zërit është e lidhur me një pajisje USB. Nëse pajisja e lidhur USB ndikon në montimin në mur, duhet të përdorni një pajisje tjetër USB me madhësi të përshtatshme.

## Gjatësia/diametri i vidës

### Lartësia e sugjeruar e montimit në mur

Ju rekomandohet të instaloni televizorin fillimisht përpara se të montoni shiritin e zërit në mur. Pasi ta keni instaluar televizorin, montojeni shiritin e zërit në mur me largësi 50 mm / 2,0" larg pjesës së poshtme të televizorit.

## PARALAJMËRIM!

- Për të parandaluar lëndimet, aparati duhet vendosur në mënyrë të sigurt në dysheme/mur në përputhje me udhëzimet e instalimit.
- Lartësia e sugjeruar e montimit në mur:  $\leq 1,5$  metra.

**1** Shpuni 4 vrima paralele (me diametër 3-8 mm secila sipas llojit të murit) në mur.

- ↳ Distanca mes vrimave duhet të jetë: **616 mm / 24,3"**
- ↳ Mund të përdorni modelin e ofruar për montimin në mur për t'ju ndihmuar me pozicionin e shpimit të vrimave.

- 2** Shtërngoni kllapat e montimit në mur me vida (të përfshira) dhe me kaçavidë (nuk përfshihet). Sigurohuni që të jenë të instaluara në mënyrë të sigurt.
- 3** Ngrini njësinë në kllapat e montimit në mur dhe vendoseni në vend.

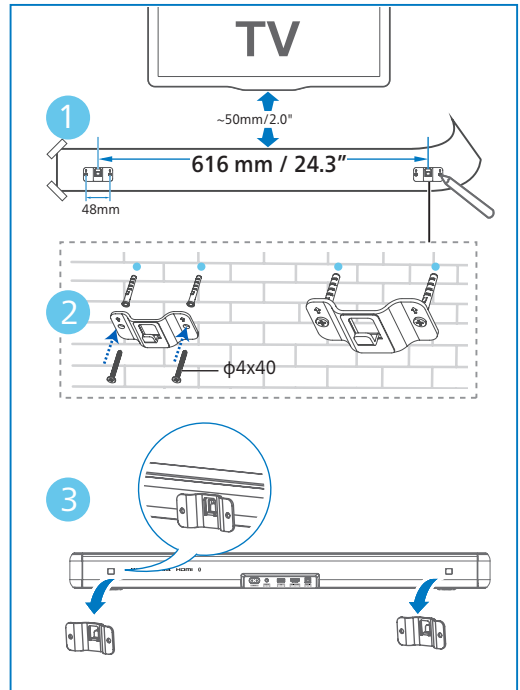

## 3 Lidhu

Ky seksion ju ndihmon të lidhni shiritin tuaj të zërit me një televizor dhe pajisje të tjera, dhe më pas ta konfiguroni.

### Shënim

- Për identifikimin dhe sasitë e furnizimit me energji, shihni pllakën e llojit në pjesën e pasme ose në fund të produktit.
- Përpara se të bëni ose të ndryshoni ndonjë lidhje, sigurohuni që të gjitha pajisjet të jenë hequr nga priza elektrike.

## Lidhja me folenë HDMI

### HDMI ARC (Kanali i kthimit të zërit)

Shiriti i zërit mbështet HDMI me ARC (Kanali i kthimit të zërit). Nëse televizori juaj është i përputhshëm me HDMI ARC, ju mund të dëgjoni audion e televizorit në shiritin tuaj të zërit duke përdorur një kablo të thjeshtë HDMI.

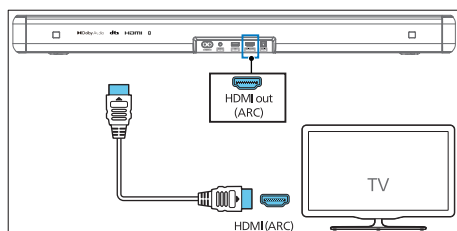

- 1 Aktivizoni funksionet HDMI-CEC në televizor. Për detaje, shihni manualin e përdorimit të televizorit.
  - Konektori **HDMI ARC** mund të jetë i emërtuar ndryshe. Për detaje, shihni manualin e përdorimit të televizorit.
- 2 Me një kablo High Speed HDMI, lidhni folenë **HDMI ARC** të altoparlantit me folenë **HDMI ARC** të televizorit.

### Shënim

- Televizori juaj duhet të mbështesë funksionin HDMI-CEC dhe ARC. HDMI-CEC dhe ARC duhet të jenë caktuar në On (Aktiv).
- Metoda e konfigurimit të HDMI-CEC dhe ARC mund të ndryshojë në varësi të televizorit. Për detaje rreth funksionit ARC, referojuni manualit të përdorimit të televizorit.
- Sigurohuni të përdorni kabllot HDMI që mbështesin funksionin ARC.

## Lidhja me folenë Optike

- 1 Duke përdorur një kablo optike, lidhni konektorin **Optical in (Hyrje optike)** në altoparlantin shirit me konektorin **Optical out (Dalje optike)** në televizor ose në një pajisje tjetër.

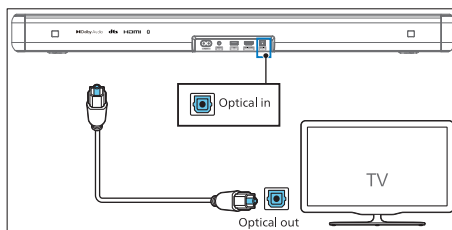

- Konektori dixhital optik mund të jetë i emërtuar si **Spdif** ose **Spdif out (Dalje Spdif)**.

## Lidhuni me folenë e hyrjes së audios

### a. Përdorni një kabllo audio 3,5 mm

- Përdorni një kabllo audio 3,5 mm për të lidhur folenë e kufjeve të televizorit me folenë **Audio in (Hyrje audio)** në shiritin e zërit.

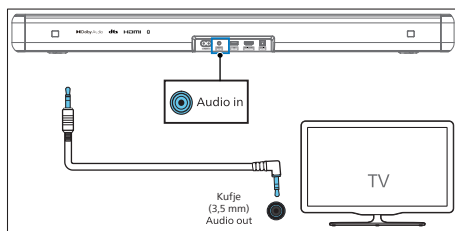

### b. Përdorni një kabllo audio 3,5mm-RC

- Përdorni një kabllo audio me konektorë RCA në njërin skaj dhe fole 3,5 mm në skajin tjetër për të lidhur folëtë dalëse të audios së televizorit me folenë **Audio in (Hyrje audio)** në shiritin e zërit.

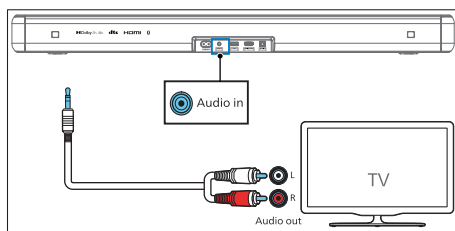

## Lidhja me energjinë elektrike

- Përpara se të lidhni kordonin elektrik AC, sigurohuni që i keni kryer të gjitha lidhjet e tjera.
- Rrezik i dëmtimit të produktit! Sigurohuni që tensioni i furnizimit me energji elektrike të korrespondojë me tensionin e printuar në anën e pasme ose në pjesën e poshtme të njësisë.

- 1 Lidhni kablлон e energjisë me folenë **AC~** të shiritit të zërit dhe më pas në një prizë.

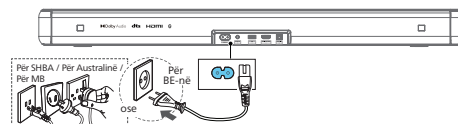

- \* Sasia e kordonëve elektrikë dhe lloji i spinës mund të variojë sipas rajoneve.

## 4 Përdor shiritin e zërit

Ky seksion ju ndihmon të përdorni shiritin e zërit për të luajtur audio nga pajisje të lidhura.

### Përpara se të filloni

- Kryeni lidhjet e nevojshme që shpjegohen në udhëzuesin e shpejtë të përdorimit dhe në manualin e përdorimit.
- Kalojeni shiritin e zërit në burimin e saktë për pajisjet e tjera.

## Shkarkimi i aplikacionit

Skanoni kodin QR ose kërkoni "**Philips Entertainment**" në Apple App Store ose Google Play për të shkarkuar dhe instaluar aplikacionin.



Me aplikacionin Philips Entertainment, mund të caktoni nivelin e volumnit, IntelliSound, Sound Style (EQ), nivelimin automatik të volumnit, sinkronizimin AV, ndriçimin LED, zgjedhjen e burimit etj.

## Ndezja dhe fikja

- Kur lidhni për herë të parë shiritin e zërit me prizën elektrike, njësia do të jetë në modalitetin e gatishmërisë.
- Shtypni butonin  $\cup$  në telekomandë ose në altoparlantin shirit për ta kaluar altoparlantin shirit në gjendje NDEZUR ose FIKUR.
- Shkëputni spinën nga priza nëse dëshironi ta fikni plotësisht shiritin e zërit.

## Gatishmëria Automatike

Altoparlanti shirit kthehet automatikisht në modalitet gatishmërie pas rreth 15 minutash nëse televizori ose altoparlanti shirit i jashtëm shkëputet (ose luajtja e audios përmes funksionit USB, BT me mbështetje të thellësisë së bitit ndalon), ose fiket.

- Mbani shtypur butonin  $\cup$  për 8 sekonda në gjendje të ndezur për të aktivizuar ose çaktivizuar modalitetin automatik të gatishmërisë (15 minuta në modalitetin automatik të gatishmërisë).



### Shënim

- Nëse është në modalitetin HDMI (ARC), shiriti i zërit do të hyjë në modalitetin e gatishmërisë në rreth pas rreth 15 minutash, nëse nuk ka luajtje të audios.
- Në modalitetin Hyrja Aux, USB, Optik dhe Bluetooth, njësia do të kalojë automatikisht në modalitetin e gatishmërisë për rreth 15 minuta, nëse nuk ka luajtje të audios.

## Zgjedhja e modaliteteve

Shtypni vazhdimisht butonin  (Burimi) në altoparlantin shirit ose në telekomandë për të zgjedhur modalitetin **HDMI ARC, BT, BT (LE Audio), OPT, USB, AUX.**



- ↳ Ndërroni burimin e luajtjes dhe treguesi i përparmë do të ndizet përkatësisht.

## Ndryshimi i volumnit

Rregullimi i volumnit të shiritit të zërit

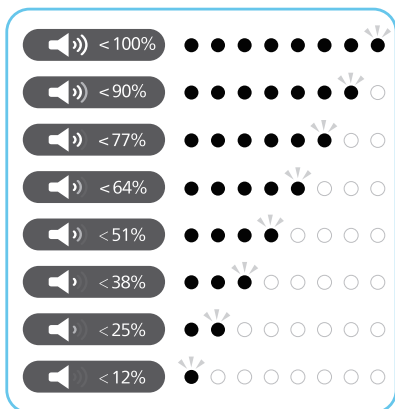
- Shtypni **Vol+ / Vol- (Volumi)** për të ngritur ose ulur nivelin e volumnit.
  - ↳ Kur rregulloni volumnin, treguesi do të rrisë / zvogëlojë sasinë e dritës. Sipas shfaqjes përkatëse të dritës / pulsimit (Fig), përcaktoni nivelin aktual të volumnit.



- Për të hequr zërin, shtypni  (Pa zë).
- Për të rikthyer zërin, shtypni sërish  (Pa zë) ose shtypni **Vol+ / Vol- (Volumi)**.

## Përshtatja e nivelit të basit/altos

- Shtypni butonin **Bass +/-** për të ndryshuar frekuencën e ulët (basin).
- Shtypni butonin **Treble +/-** për të ndryshuar frekuencën e lartë (alton).

Basi/Altoja	Gjendja e LED
+5	●●●●●○
+4	●●●●○
+3	●●●○
+2	●●○
+1	●○
0	●○
-1	○
-2	○
-3	○
-4	○
-5	○

## Zgjedhja e efektit të balancuesit (EQ)

Zgjidhni modalitetet e parapërcaktuara të zërit që përshtaten me videon apo muzikën tuaj.

- 1 Shtypni butonin **EQ** në telekomandë për të zgjedhur efektet e paracaktuara të balancuesit që dëshironi.
- 2 Shtypni butonin **EQ** për të ndërruar mes modaliteteve.
  - ↳ LED-et ndizen për 3 sekonda për të treguar modalitetin aktual EQ sipas përkufizimit të modalitetit EQ.

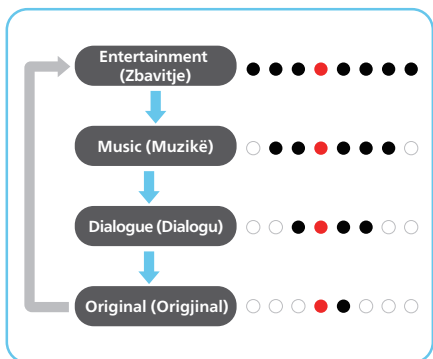

## DTS Virtual X

DTS Virtual:X ju mundëson të shijoni tinguj shumëdimensional pavarësisht nga madhësia e dhomës, struktura ose konfigurimi i altoparlantëve.

Teknologjia DTS Virtual:X ofron veçorinë e përpunimit në lartësi dhe rrethim virtual të DTS s për të ofruar një përvojë gjithëpërfshirëse të zërit nga çdo lloj burimi hyrës dhe konfigurimi të altoparlantëve.

Aktivizoni ose çaktivizoni virtualizuesin DTS Virtual X në aplikacionin Philips Entertainment.

## Treguesi Ndezur/Fikur i ekranit të dritave LED

- Mbajtja shtypur e butonit (Pa zë) në telekomandë për 5 sekonda do të aktivizojë/çaktivizojë shfaqjen e llambave LED.
  - ↳ **OFF (FIKUR):** Ndriçimi i dritave LED do të kthehet në normal sapo të shtypni një buton çfarëdo. Dritat LED duhet të fiken automatikisht pasi kanë qenë joaktive për 10 sekonda.
  - ↳ **ON (NDEZUR):** Ndriçimi i dritave LED nuk do të shuhet automatikisht.

### Statusi Gjendja e LED

<b>ON</b>	( <b>← →</b> ) (Dy llambat LED qendrore të shtrira në të djathtë/të majtë)
<b>OFF</b>	( <b>→ ←</b> ) (dritat LED majtas / djathtas afër qendrës)

- ON (NDEZUR):** Ky modalitet përdor DTS Virtual:X me përpunim në lartësi dhe rrethim virtuale, për të mundësuar një fushë zanore tredimensionale gjatë kohës kur altoparlantët e lartësisë nuk përdoren.
- OFF (FIKUR):** Mos përdorni "DTS Virtual:X".



### Këshilla

- Gjatë gjendjes së gatishmërisë, drita LED e modalitetit të gatishmërisë do të ndizet pavarësisht cilësimit OFF (FIKUR) të ekranit të dritave LED.

## Nivelimi automatik i volumit

Kombinoni Volumin automatik me modalitetin e Natës.

Shtypni butonin **AVL** për të ndryshuar nivelimin automatik të zërit në aktiv/ joaktiv ose modalitetin e natës.

Statusi	Gjendja e LED
OFF	○ ○ ○ ○ ● ○ ○ ○ ○
ON	○ ○ ● ● ● ● ○ ○
NIGHT	○ ● ● ● ● ● ● ○

- **OFF (FIKUR):** Mos përdorni "Volumi automatik".
- **ON (NDEZUR):** Përgjigjet në kohë reale ndaj burimeve dhe llojeve të ndryshme të përmbajtjes për të ruajtur nivelin e qëndrueshëm të zërit.
- **NATË:** Ruan nivel të barabartë të zërit për të gjitha burimet dhe llojet e përmbajtjes, dhe përmirësim të vokaleve dhe dialogëve për ta bërë më të lehtë dëgjimin në një mjedis të qetë.

## Luajtja nga pajisjet me Bluetooth

Nëpërmjet Bluetooth, lidhni shiritin e zërit me pajisjen tuaj me Bluetooth (si p.sh, iPad, iPhone, iPod touch, telefon Android ose laptop) dhe më pas mund të dëgjoni skedarët audio të ruajtur në pajisje përmes altoparlantëve të shiritit të zërit.

- 1 Shtypni butonin **⌘** në altoparlantin shirit ose **➡** (**Burimi**) në telekomandë për të zgjedhur modalitetin **BT** (Bluetooth).  
↳ Treguesi i **BT** do të pulsojë në ngjyrë blu.
- 2 Në pajisjen Bluetooth, aktivizoni Bluetooth, kërkonte dhe zgjidhni **Philips TAB5201** për të nisur lidhjen (shihni manualin e përdorimit të pajisjes me Bluetooth për mënyrën e aktivizimit të Bluetooth).  
↳ Gjatë lidhjes, treguesi BT do të pulsojë në ngjyrë blu.
- 3 Prisni deri sa të dëgjoni sinjalin zanor nga shiriti i zërit.  
↳ Nëse lidhja kryhet me sukses, treguesi BT do të ndizet pa pulsuar, me ngjyrë blu.
- 4 Zgjidhni dhe luani skedarë audio ose muzikë në pajisjen tuaj me Bluetooth.
  - Gjatë luajtjes, nëse vjen një telefonatë, luajtja e muzikës ndërpritet. Luajtja rifillon në momentin e përfundimit të telefonatës.
  - Nëse pajisja juaj me Bluetooth mbështet profilin AVRCP, në telekomandë mund të shtypni **⏪ / ⏩** për të anashkaluar në një këngë ose shtypni **⏸** për të ndaluar/rifilluar luajtjen.

**Nëse telefoni juaj celular mbështet LE Audio, mund ta përjetoni dhe ta shfrytëzoni këtë veçori të re.**

- 1 Shtypni butonin **⌘** në altoparlantin shirit ose **➡** (**Burimi**) në telekomandë për të zgjedhur modalitetin **BT (LE Audio)**.  
↳ Treguesi **BT** do të pulsojë në ngjyrë të bardhë.

- 2 Në pajisjen LE Audio hapni cilësimet dhe aktivizoni Bluetooth (Sigurohuni që funksioni LE Audio të jetë i aktivizuar në pajisjen tuaj LE Audio), kërkoni dhe zgjidhni **Philips TAB5201-LEA** për të nisur lidhjen.

LED	Statusi	Emri
Blu	BT	Philips TAB5201
E bardhë	BT (LE Audio)	Philips TAB5201-LEA

## Për të dalë nga modaliteti i Bluetooth:

- Kalojeni njësinë në një burim tjetër.
- Çaktivizoni funksionin nga pajisja juaj me Bluetooth. Ose vendoseni pajisjen tuaj me Bluetooth jashtë diapazonit maksimal të operimit. Pajisja me Bluetooth do të shkëputet nga njësia pas sinjalit zanor.
- Mbani shtypur butonin  në altoparlantin shirit.

### Shënim

- Në një ambient të hapur pa pengesa. Diapazoni maksimal i operimit midis shiritit të zërit dhe një pajisjeje me Bluetooth është afërsisht 10 metra (30 këmbë).
- Nuk garantohej pajtueshmëria me të gjitha pajisjet me Bluetooth.
- Transmetimi i muzikës mund të ndërpritet nga pengesat midis pajisjes dhe shiritit të zërit, si p.sh muret, kapaku metalik që mbulon pajisjen ose pajisjet e tjera në afërsi që operojnë në të njëjtën frekuencë.

## Dëgjimi me një pajisje të jashtme

Sigurohuni që shiriti i zërit të jetë i lidhur me televizorin ose pajisjen e audios.

- 1 Shtypni vazhdimisht butonin  (**Burimi**) në altoparlantin shirit ose në telekomandë për të zgjedhur modalitetin **HDMI ARC, OPT, AUX**.  
↳ Drita treguese në shiritin e zërit tregon se cili modalitet është aktualisht në përdorim.
- 2 Përdorni direkt pajisjen tuaj të audios për veçoritë e luajtjes.
- 3 Shtypni butonat +/- (Volumi) për të rregulluar nivelin e volumnit sipas dëshirës.

### Shënim

- Gjatë modalitetit OPTIK/HDMI ARC, nëse nuk ka dalje zëri nga njësia, mund t'ju duhet të aktivizoni daljen e sinjalit **PCM** ose **Dolby Digital** në pajisjen burimore (p.sh. televizor, DVD ose luajtës Blu-ray).

## Luajtja e audio përmes pajisjeve USB

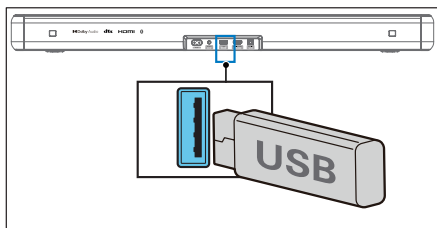

Përjetoni audio në një pajisje ruajtëse USB, si p.sh. një luajtës MP3 dhe pajisje ruajtëse USB etj.

### 1 Vendosni pajisjen USB.



### 2 Shtypni vazhdimisht butonin (Burimi) në altoparlantitn shirit ose në telekomandë për të zgjedhur modalitetin USB.

### 3 Gjatë luajtjes:

Butoni	Veprimi
	Filloni, vendosni në pauzë ose vazhdoni luajtjen
	Kaloni në pistën e mëparshme
	Kaloni te pjesa muzikore e radhës

### Shënim

- Ky produkt mund të mos jetë i pajtueshëm me disa lloje të pajisjeve ruajtëse USB.
- Nëse përdorni një kablo zgjatuese USB, shpërndarës USB ose lexues kartash shumëfunksional USB, pajisja ruajtëse USB mund të mos njihet.
- Mos e hiqni pajisjen ruajtëse USB gjatë leximit të skedarëve.
- Sistemi mund të mbështesë pajisje USB me memorie deri në 128 GB.
- Ky sistem mund të luajë MP3/WAV/FLAC.
- Mbështet portën USB: 5 V  $\equiv$  500 mA.

## Rikthimi në cilësimet e fabrikës

Rikthejeni pajisjen në cilësimin e paracaktuar.

- Ndizni altoparlantitn shirit, mbani shtypur butonat **+** dhe **-** njëherësh për 8 sekonda.
  - ↳ Të gjitha dritat LED ndizen për 5 sekonda, LED e gjendjes së gatishmërisë në të kuqe, më pas rindizet.

Funksioni	Cilësimet e paracaktuara
EQ	Entertainment (Zbavitje)
Master Volume (Volumi kryesor)	10
Bas	0
Treble (altot)	0
IntelliSound	Paracaktim
Auto Volume (Volumi automatik)	OFF
Night (Natë)	OFF
Source (Burimi)	HDMI-ARC
BT pairing info (Informacioni i çiftimit me Bluetooth)	Clear (Pastruar)
AV SYNC (Sinkronizimi AV)	0
DISPLAY (EKRA NI)	ON
Auto Standby (Auto Power Down) (Modaliteti automatik i gatishmërisë) (Fikja automatike)	ON

# 5 Specifikimet e produktit

## Shënim

- Specifikimet dhe dizajni mund të ndryshojnë pa njoftim.

## Bluetooth

Profillet e Bluetooth	A2DP, AVRCP
Versioni i Bluetooth	V 5.4
Diapazoni i frekuencës Bluetooth / Fuqia e transmetuesit (EIRP)	2402 – 2480 MHz < 10 dBm

## Seksioni i përforcuesit

Totali	RMS 80 W @THD < =10% Maksimumi 160 W
--------	---

## Shiriti i zërit

Furnizimi me energji	100-240 V ~ 50/60 Hz
Konsumi i energjisë	20 W
Konsumi i energjisë në modalitet gatishmërie	Modaliteti standard i gatishmërisë < 0,50 W Modaliteti i gatishmërisë në rrjet < 2,0 W
Përgjigja e frekuencës	60 Hz - 20 KHz
Impedanca e altoparantëve	8Ω x 2
Versioni direkt i USB	2,0 shpejtësi e plotë
USB	5 V = 500 mA

Përmasat (Gjerësi x Lartësi x Thellësi)	766 x 67.3 x 91 mm
Pesha	1,93 kg
Temperatura e funksionimit	0°C - 45°C

## Telekomanda

Distanca/Këndi	6 m/30°
Lloji i baterisë	AAA (1,5 V X 2)

## Formatet e mbështetura të audios

<b>HDMI ARC</b>	LPCM 2ch, LPCM 5.1ch, Dolby Digital, Dolby Digital plus, DTS Digital surround 5.1
<b>Optike</b>	LPCM 2ch, LPCM 5.1ch, Dolby Digital, DTS Digital surround 5.1
<b>Bluetooth</b>	SBC
<b>USB</b>	MP3 / WAV / FLAC

# 6 Zgjidhja e problemeve



## Paralajmërim

- Rrezik goditjeje elektrike. Mos e hiqni asnjëherë kapakun e produktit.

Për ta mbajtur garancinë të vlefshme, mos u përpiqni asnjëherë ta riparoni vetë produktin.

Nëse keni probleme me përdorimin e këtij produkti, kontrolloni pikat e mëposhtme përpara se të kërkonti shërbim. Nëse keni ende problem, merrni mbështetje në [www.philips.com/support](http://www.philips.com/support).

## Njësia kryesore

### Butonat në njësinë kryesore nuk funksionojnë.

- Shkëputeni nga burimi i energjisë për disa minuta, më pas lidheni përsëri.

### Nuk ka energji

- Sigurohuni që kabloja AC të jetë lidhur siç duhet.
- Sigurohuni që të ketë energji në prizën AC.
- Shtypni butonin  në telekomandë ose në altoparlantin shiritin për ta nderur atë.

## Zëri

### Altoparlanti i shiritit të zërit nuk ka zë.

- Lidhni kabllon e audios nga shiriti i zërit me televizorin ose pajisje të tjera. Megjithatë, nuk keni nevojë për një lidhje të veçantë audio në rastet kur:
  - Altoperlanti-shirit dhe televizori janë të lidhur përmes lidhjes HDMI ARC ose
  - pajisja është e lidhur me konektorin HDMI në shiritin tuaj të zërit.

- Në telekomandë zgjidhni hyrjen e duhur të audios.
- Sigurohuni që shiriti i zërit të mos jetë pa zë.
- Në rastet kur përdorni njërën nga hyrjet dixhitale, nëse nuk ka audio:
  - Provoni të vendosni daljen e televizorit në PCM ose
  - Lidheni direkt me Blu-ray/burimet e tjera.
  - Sinjali i disa televizorëve nuk kalon përmes burimeve dixhitale të audios.
- Mund ta caktoni televizorin në dalje të ndryshueshme të audios. Konfirmoni që cilësimi i daljes së audios është vendosur në FIXED (STATIK ) ose STANDARD, jo VARIABLE (I NDRYSHUESHËM). Referojuni manualit të përdorimit të televizorit për informacione më të detajuara.
- Nëse përdorni Bluetooth, sigurohuni që volumi në pajisjen tuaj të burimit të jetë i ngritur dhe që pajisja të mos jetë pa zë.

### Tingulli është i shtrembëruar ose përsëritet.

- Nëse luani audio nga televizori përmes këtij produkti, sigurohuni që televizori të jetë pa zë.

## Bluetooth

### Pajisja nuk mund të lidhet me altoparlantin e basit.

- Pajisja nuk mbështet profilet e pajtueshme, të nevojshme për shiritin e zërit.
- Funkcioni Bluetooth i pajisjes nuk është i aktivizuar. Shihni manualin e përdorimit të pajisjes për mënyrën e aktivizimit të funksionit.
- Pajisja nuk është lidhur siç duhet. Lidhni pajisjen siç duhet.

- Shiriti i zërit është i lidhur tashmë me një pajisje tjetër me Bluetooth. Shkëputni pajisjen e lidhur, dhe pastaj provoni përsëri.

### **Cilësia e luajtjes së audios nga pajisja e lidhur me Bluetooth është e dobët.**

- Sinjali i Bluetooth është i dobët. Zhvendoseni pajisjen më afër shiritit të zërit ose hiqni çdo pengesë midis pajisjes dhe shiritit të zërit.

### **Nuk arrij të gjej emrin e Bluetooth të kësaj njësie në pajisjen time me Bluetooth.**

- Sigurohuni që funksioni Bluetooth është i aktivizuar në pajisjen tuaj me Bluetooth.
- Riçiftoni njësinë me pajisjen me Bluetooth.

---

### **Telekomanda nuk punon**

- Përpara se të shtypni ndonjë nga butonat e kontrollit të luajtjes, së pari zgjidhni burimin e duhur.
- Zvogëloni distancën midis telekomandës dhe njësisë.
- Vendoseni baterinë duke i pozicionuar polaritetet (+/-) siç është treguar.
- Zëvendësoni baterinë.
- Drejtojeni telekomandën drejt sensorit në pjesën e përparme të njësisë.

## 7 Markat tregtare



Markat tregtare të përdorura HDMI, HDMI High-Definition Multimedia Interface, HDMI Trade Dress dhe logot e HDMI, janë marka tregtare ose marka të regjistruara tregtare të HDMI Licensing Administrator, Inc. në Shtetet e Bashkuara dhe në shtete tjera.



Dolby, Dolby Audio, dhe simboli me dy "D" janë marka të regjistruara tregtare të Dolby Laboratories Licensing Corporation. Prodhuar me licencë nga "Dolby Laboratories". Punë të papublikuara, konfidenciale. E drejta e autorit 1992-2019 Dolby Laboratories. Të gjitha të drejtat janë të rezervuara.



Logot dhe termi Bluetooth® janë marka tregtare të regjistruara në pronësi të Bluetooth SIG, Inc. dhe çdo përdorim i këtyre markave nga MMD Hong Kong Holding Limited, është me licencë. Markat dhe emrat e tjerë tregtarë janë ato të pronarëve të tyre përkatës.



Prodhuar me licencë nga DTS, Inc. dhe/ose degët e saj. Për patentat, shihni <https://xperi.com/dts-patents/>. DTS, logoja DTS, Digital Surround, Virtual:X, dhe logoja DTS Virtual:X janë marka tregtare ose marka të regjistruara tregtare të DTS, Inc. dhe/ose filialeve të saj në SHBA dhe/ose vende të tjera. © DTS, Inc. dhe/ose filialet e saj. Të gjitha të drejtat janë të rezervuara.



Nëse keni një model Roku TV™, konfigurimi është i lehtë. Thjesht përdorni një kablo për të lidhur altoparantin shirit me portën HDMI ARC në televizor dhe ndiqni udhëzimet në ekran.

Roku, logoja Roku, Roku TV, Roku TV Ready dhe logoja Roku TV Ready janë marka tregtare dhe/ose marka të regjistruara tregtare të Roku, Inc.



Specifikimet mund të ndryshojnë pa njoftim. Vizitoni [www.Philips.com/support](http://www.Philips.com/support) për përditësimet dhe dokumentet më të fundit. Philips dhe emblema në formë mburoje e Philips janë marka të regjistruara tregtare të Koninklijke Philips N.V. dhe përdoren me licencë. Ky produkt është prodhuar nga dhe shitet nën përgjegjësinë e MMD Hong Kong Holding Limited ose një nga filialet e tij dhe MMD Hong Kong Holding Limited është garanti në lidhje me këtë produkt.

