

PHILIPS

Soundbar

Série 5000

TAB5201



Uživatelská příručka

Zaregistrujte svůj výrobek a získejte podporu na
www.philips.com/support

Obsah

1	Důležité bezpečnostní pokyny	3
	Bezpečnost	3
	Péče o výrobek	4
	Péče o životní prostředí	5
	Prohlášení o shodě	5
	Nápověda a podpora	5

2	Váš soundbar	6
	Obsah balení	6
	Soundbar	6
	Konektory	7
	Dálkový ovladač	7
	Příprava dálkového ovladače	8
	Umístění	9
	Umístění na stěnu	10

3	Připojení	11
	Připojení k HDMI	11
	Připojení k optickému konektoru	11
	Připojení ke zvukovému vstupu v zásuvce	11
	Připojení k napájení	12

4	Používání soundbaru	12
	Stahování aplikace	12
	Vypnutí a zapnutí	13
	Výběr režimů	13
	Nastavení hlasitosti	13
	Úprava úrovně basů/výšek	13
	Výběr efektu ekvalizéru (EQ)	14
	LED indikátor zapnutí/vypnutí	14
	DTS Virtual X	14
	Automatická úprava hlasitosti	15
	Přehrávání ze zařízení Bluetooth	15
	Poslech externího zařízení	16
	Přehrávání zvuku přes USB	16
	Reset na tovární nastavení	17

5	Specifikace produktu	18
6	Odstraňování problémů	19
7	Ochranné známky	20

1 Důležité bezpečnostní pokyny

Před použitím výrobku si pečlivě přečtěte všechny pokyny. Je-li škoda způsobena nedodržením pokynů, záruka se stává neplatnou.

Bezpečnost

Seznamte se s těmito bezpečnostními symboly

Značení se nachází na spodní nebo zadní straně výrobku.

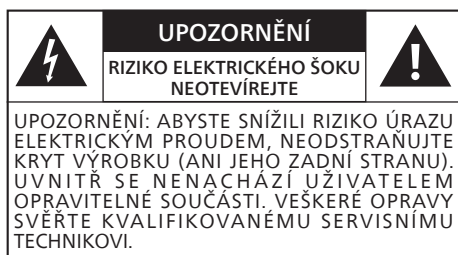



 Jedná se o přístroj třídy II s dvojitou izolací a bez ochranného uzemnění.

 Střídavé napětí

 Symbol označuje stejnosměrné napětí

 Postupujte podle pokynů v uživatelské příručce!

 **UPOZORNĚNÍ!**
Upozornění: Nebezpečí úrazu elektrickým proudem!

 Symbol vykřičníku má uživatel upozornit na přítomnost důležitých pokynů k obsluze.

Nebezpečí požáru nebo úrazu elektrickým proudem!

- Před připojením nebo úpravou jakéhokoli připojení se ujistěte, že jsou všechna zařízení vypojena ze zásuvky.
- Výrobek ani příslušenství nikdy nevystavujte působení deště nebo vody. Do blízkosti výrobku nikdy neumísťujte nádoby s kapalinami, například vázy. Pokud se kapaliny rozlijí na výrobek nebo do něho vniknou, ihned ho odpojte od síťové zásuvky. Před použitím požádejte o kontrolu výrobku středisko péče o zákazníky.
- Výrobek ani příslušenství nikdy neumísťujte do blízkosti otevřeného ohně či jiných tepelných zdrojů, a to včetně přímého slunečního světla.
- Nikdy nevkládejte žádné předměty do ventilačních otvorů nebo jiných otvorů na výrobku.
- Pokud je jako odpojovací zařízení použita síťová zástrčka nebo přístrojová spojka, musí být toto odpojovací zařízení snadno přístupné.
- Baterie (balení baterií nebo vložené baterie) nesmí být vystaveny nadměrnému teplu, např. slunečnímu záření, ohni a podobně.
- Před bouřkou odpojte výrobek ze zásuvky.
- Při odpojování napájecího kabelu tahejte vždy za zástrčku, nikdy za kabel.
- Výrobek používejte v tropickém či mírném klimatu.

Nebezpečí zkratu nebo požáru!

- Označení a jmenovité hodnoty napájení naleznete na štítku umístěném na zadní nebo spodní straně výrobku.

- Před připojením výrobku k síťové zásuvce se ujistěte, že napájecí napětí odpovídá hodnotě vytištěné na jeho zadní či spodní straně. Jestliže je napětí odlišné, nikdy výrobek nepřipojujte k síťové zásuvce.

Nebezpečí zranění nebo poškození výrobku!

- Při montáži na stěnu musí být tento výrobek bezpečně připevněn ke stěně v souladu s montážními pokyny. Používejte pouze dodaný držák na zeď (je-li k dispozici). Nesprávné připevnění na zeď se může stát příčinou nehody, zranění nebo škod. V případě jakýchkoli dotazů se obraťte na středisko péče o zákazníky ve své zemi.
- Nikdy nepokládejte výrobek ani žádné další předměty na napájecí kabely nebo na jiná elektrická zařízení.
- Při převozu výrobku při teplotě nižší než 5 °C jej před připojením k síťové zásuvce rozbalte a počkejte, dokud nedosáhne pokojové teploty.
- Části tohoto výrobku mohou být vyrobeny ze skla. Při manipulaci postupujte opatrně, aby nedošlo ke zranění a škodám.

Nebezpečí přehřívání!

- Výrobek nikdy neinstalujte do uzavřeného prostoru. Po všech stranách výrobku vždy ponechtejте volný prostor nejméně 10 cm (z důvodu zajištění proudění vzduchu). Zkontrolujte, zda ventilační otvory na výrobku nejsou zakryty závěsy nebo jinými předměty.

UPOZORNĚNÍ při používání baterie

- UPOZORNĚNÍ: Při nesprávné výměně baterií hrozí nebezpečí výbuchu. Vyměňujte pouze za baterie stejného nebo ekvivalentního typu.

- Pokud jsou baterie vybité nebo pokud dálkový ovladač delší dobu nepoužíváte, vyjměte je.
- Baterie obsahují chemikálie, proto měly by být recyklovány nebo zlikvidovány podle státních a místních předpisů.
- Všechny baterie nainstalujte správně, podle označení + a – uvedeném na přístroji.
- Nikdy nemíchejte staré a nové baterie.
- Nemíchejte alkalické, standardní (zinko-uhlíkové) ani dobíjecí (Ni-Cd, Ni-MH aj.) baterie.
- Baterie (baterie nebo balení baterií) nesmí být vystaveny nadměrnému teplu, např. slunečnímu záření, ohni a podobně.
- Nelikvidujte baterie vhozením do ohně nebo vložením do horké trouby, ani je mechanicky nerozbíjejte či nerozřezávejte.
- Nevystavujte baterie extrémně nízkému tlaku vzduchu.



Poznámka

- Štítek je nalepen na spodní nebo zadní straně zařízení.

Péče o výrobek

K čištění výrobku používejte pouze hadřík z mikrovlákna.

Péče o životní prostředí

Likvidace starého výrobku a baterií



Tento výrobek je navržen a vyroben z materiálů a komponentů nejvyšší kvality, které je možné recyklovat a opětovně použít.



Symbol na výrobku znamená, že výrobek splňuje evropskou směrnici 2012/19/EU.



Tento symbol znamená, že výrobek obsahuje baterie podléhající směrnici EU 2013/56/EU, které nelze odkládat do běžného komunálního odpadu.

Zjistěte si informace o místním systému sběru tříděného odpadu elektrických a elektronických výrobků a baterií. Dodržujte místní předpisy a nikdy nelikvidujte výrobek ani baterie společně s běžným domácím odpadem. Správnou likvidací starých výrobků a baterií pomůžete předejít negativním dopadům na životní prostředí a lidské zdraví.

Vyjmutí jednorázových baterií

Informace o vyjmutí jednorázových baterií naleznete v části Vkládání baterií.

Prohlášení o shodě

Tento výrobek splňuje požadavky Evropského společenství na vysokofrekvenční odrušení.

Společnost TP Vision Europe BV tímto prohlašuje, že produkt je v souladu se základními požadavky a dalšími příslušnými ustanoveními směrnice RED 2014/53/EU a britských nařízení o rádiových zařízeních SI 2017 č. 1206. Prohlášení o shodě najdete na www.philips.com/support.

Nápověda a podpora

Rozsáhlou online podporu naleznete na adrese www.philips.com/support pro:

- stáhnout uživatelskou příručku a stručný návod;
- zhlédnout videonávody (k dispozici pouze u vybraných modelů);
- najít odpovědi na často kladené dotazy (FAQ);
- poslat nám dotaz e-mailem;
- nebo chatovat s naším pracovníkem podpory.

Podle pokynů na webových stránkách vyberte jazyk a poté zadejte číslo modelu výrobku.

Případně se můžete obrátit na středisko péče o zákazníky ve vaší zemi. Před kontaktováním si poznamenejte číslo modelu a sériové číslo výrobku. Tyto informace naleznete na zadní nebo spodní straně výrobku.

2 Váš soundbar

Gratuluje k nákupu a vítáme vás mezi uživateli výrobků společnosti Philips! Chcete-li plně využít podpory, kterou společnost Philips nabízí, zaregistrujte svůj soundbar na webové stránce www.philips.com/support.

Obsah balení

Zkontrolujte a rozpoznajte jednotlivé položky v balení:

- Soundbar 1x
- Dálkový ovladač (baterie typu AAA x 2) 1x
- Napájecí kabel * 1x
- Souprava pro montáž na stěnu 1x
- Stručný návod / Záruční list / Bezpečnostní upozornění 1x
- Šablona pro montáž na stěnu 1x

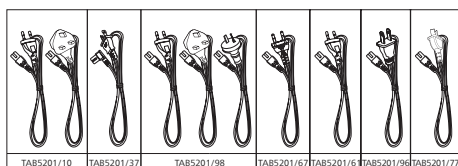
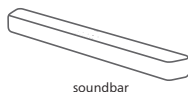





- Počet napájecích kabelů a typ zástrčky se v jednotlivých regionech liší.
- Obrázky, ilustrace a nákresy uvedené v této uživatelské příručce jsou pouze orientační. Skutečný výrobek se může vzhledově lišit.

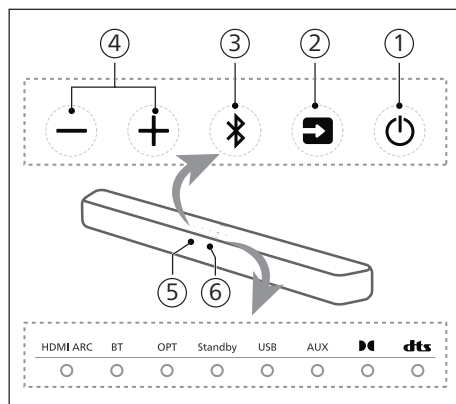

Soundbar

Tato část obsahuje přehledové informace o soundbaru.



- 1  (Pohotovostní režim / Zapnuto)
 - Zapněte soundbar nebo jej přepněte do pohotovostního režimu.
 - Dlouhým stisknutím po dobu 8 sekund v zapnutém stavu povolíte nebo zakážete funkci automatického pohotovostního režimu (pohotovostní režim se zapíná po 15 minutách).
- 2  (Zdroj) tlačítko
Umožňuje na soundbaru vybrat vstupní zdroj.
- 3  (Bluetooth) tlačítko
 - Stisknutím tlačítka vyberete režim Bluetooth.
 - Dlouhým stisknutím po dobu 3 sekund přejdete do režimu párování Bluetooth.
 - Dlouhým stisknutím po dobu 8 sekund odpojíte všechna zařízení a vymažete seznam historie připojení BT. Zařízení poté přejde do režimu párování.
- 4  (+/-) (Hlasitost) tlačítko
Slouží ke zvýšení nebo snížení hlasitosti.
- 5  Snímač dálkového ovladače

⑥ Indikátor LED na soundbaru

Stav indikátoru LED		Stav
HDMI ARC	Svítilící bílá kontrolka	Režim HDMI ARC
BT	Svítilící modrá kontrolka Svítilící bílá kontrolka	Režim Bluetooth (klasický) Režim Bluetooth (LE Audio)
OPT	Svítilící bílá kontrolka	Režim OPTICKÝ
Standby	Svítilící červená kontrolka	Pohotovostní režim
USB	Svítilící bílá kontrolka	Režim USB
AUX	Svítilící bílá kontrolka	Režim AUX
	Svítilící bílá kontrolka	Dolby Audio
	Svítilící bílá kontrolka	Technologie DTS Audio

Konektory

Tato část obsahuje přehled konektorů, které jsou na soundbaru k dispozici.

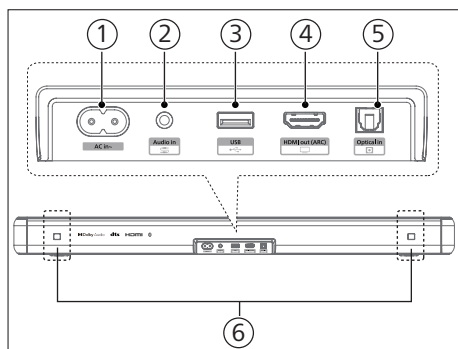

① AC~ zásuvka

Slouží pro připojení ke zdroji napájení.

② Audio zásuvka

Zvukový vstup například z přehrávače MP3 (3,5mm jack).

③ USB

- Určeno pro připojení k paměťovému zařízení USB za účelem přehrávání zvukových médií.
- Také slouží pro aktualizaci softwaru výrobku.

④ HDMI ARC zásuvka

Tento port podporuje funkci ARC HDMI, připojte jej ke vstupu HDMI (ARC) na televizoru.

⑤ Optická zásuvka

Určen pro připojení k optickému zvukovému výstupu na televizoru nebo k digitálnímu zařízení.

⑥ Slot pro nástěnný držák

Dálkový ovladač

Tato část obsahuje přehledové informace o dálkovém ovladači.

① (pohotovostní režim zapnutý)

- Zapněte soundbar nebo jej přepněte do pohotovostního režimu.
- Dlouhým stisknutím po dobu 8 sekund v zapnutém stavu povolíte nebo zakážete funkci automatického pohotovostního režimu (pohotovostní režim se zapíná po 15 minutách).

② (IntelliSound)

Vyberte režim Předvolba/Osobní.

③ Vol + / Vol - (Hlasitost soundbaru)

Slouží ke zvýšení/snížení hlasitosti soundbaru.

④ EQ





Výběr efektu ekvalizéru (EQ).

⑤ Treble +/- (Výšky +/-)

Úprava úrovně výšek.

⑥ Bass +/- (Basy +/-) (Hlasitost subwooferu)

Úprava hlasitosti subwooferu.

- 7  (Zdroj)
Stisknutím tlačítka lze soundbaru vybrat vstupní zdroj.
- 8  (Ztlumit)
Ztlumení nebo obnovení hlasitosti.
- 9  (Předchozí/další)
Přeskočení na předchozí nebo následující skladbu v režimu USB/BT.
- 10  (Přehrát/pozastavit)
Spuštění, pozastavení nebo obnovení přehrávání v režimu USB/BT.
- 11 **AVL (Automatické vyrovnavání hlasitosti)**
Zapnutí/vypnutí automatického vyrovnavání hlasitosti a noční režim.

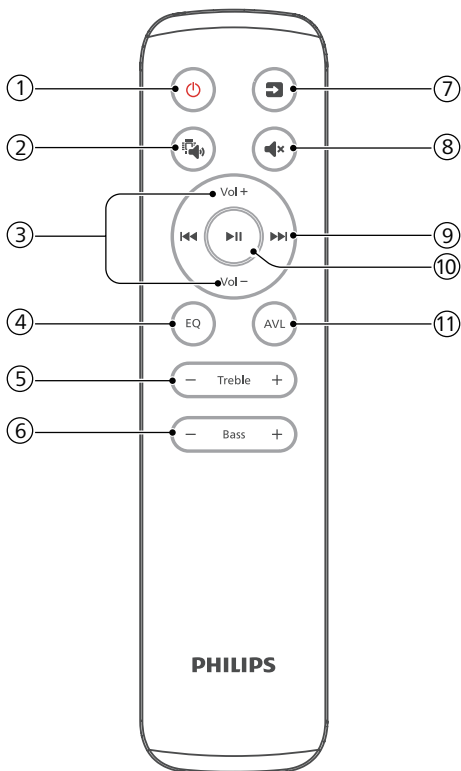

Příprava dálkového ovladače

- Dodávaný dálkový ovladač umožňuje ovládat jednotku na dálku.
- I když je dálkový ovladač používán v rámci účinného dosahu 6 m, ovládání dálkovým ovladačem nemusí fungovat, pokud se mezi jednotkou a dálkovým ovladačem nacházejí překážky.
- Pokud je dálkový ovladač používán v blízkosti jiných výrobků, které generují infračervené paprsky, nebo pokud jsou v blízkosti jednotky používána jiná zařízení dálkového ovládání využívající infračervené paprsky, může docházet k nesprávnému chodu ovladače. Nebo mohou naopak nesprávně fungovat jiné výrobky.

Výměna baterie dálkového ovladače

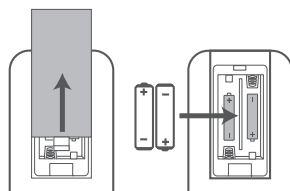

- 1 Stisknutím a posunutím zadního krytu otevřete přihrádku na baterie dálkového ovladače.
- 2 Vložte dvě baterie typu AAA (součástí balení). Ujistěte se, že póly (+) a (-) baterií odpovídají symbolům (+) a (-) znázorněným v přihrádce na baterie.
- 3 Uzavřete kryt přihrádky na baterie.

Bezpečnostní opatření týkající se baterií

- Ujistěte se, že baterie vložíte se správnou kladnou „⊕“ a zápornou „⊖“ polaritou.
- Používejte baterie stejného typu. Nikdy nepoužívejte různé typy baterií společně.
- Lze použít buď dobíjecí, nebo nedobíjecí baterie. Řiďte se bezpečnostními pokyny uvedenými na jejich štítcích.
- Při snímání krytu baterie a vyjímání baterie dávejte pozor na své nehty.
- Budte opatrní, aby vám dálkový ovladač neupadl.
- Dejte pozor, aby na dálkový ovladač nic nespadlo.
- Vyvarujte se políť dálkového ovladače vodou a jinými tekutinami.
- Nepokládejte dálkový ovladač na mokrý povrch.
- Neumisťujte dálkový ovladač na přímé sluneční světlo nebo do blízkosti zdrojů nadměrného tepla.
- Pokud dálkový ovladač delší dobu nepoužíváte, vyjměte z něj baterii, aby nedošlo ke vzniku koroze nebo vytečení baterie, což může mít za následek fyzické zranění, poškození majetku či požár.
- Nepoužívejte jiné než specifikované baterie.
- Nekombinujte staré baterie s novými.
- Nikdy nenabíjejte baterii, pokud není potvrzeno, že se jedná o dobíjecí typ.

Umístění

Chcete-li dosáhnout nejlepších výsledků, umístěte soundbar tak, jak je uvedeno níže.

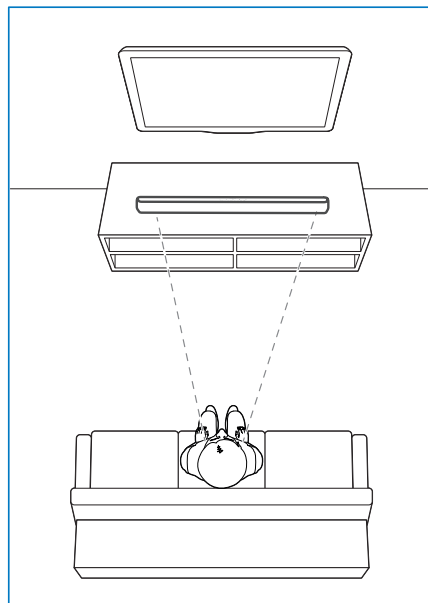

Umístění na stěnu

Poznámka

- Nesprávné připevnění na zeď se může stát příčinou nehody, zranění nebo škod. V případě jakýchkoli dotazů se obraťte na středisko péče o zákazníky ve své zemi.
- Před montáží na stěnu se ujistěte, že stěna unese hmotnost soundbaru.
- Před montáží na stěnu nemusíte odstraňovat gumové nožičky ve spodní části soundbaru. Nožičky nelze připevnit zpět.
- Podle typu držáku na zeď zkontrolujte, že šrouby mají vhodnou délku a průměr.
- Zkontrolujte, zda v portu USB na zadní straně soundbaru připojeno zařízení USB. Pokud zjistíte, že připojené zařízení USB při montáži na stěnu vadí, je zapotřebí použít jiné zařízení USB vhodné velikosti.

Délka/průměr šroubu

Navrhovaná výška umístění na stěnu

Před montáží soundbaru na stěnu doporučujeme nejprve nainstalovat televizor. Po instalaci televizoru namontujte soundbar na stěnu ve vzdálenosti 50 mm od spodní části televizoru.

UPOZORNĚNÍ!

- Aby nedošlo ke zranění, musí být tento přístroj bezpečně připevněn k podlaze/stěně v souladu s montážními pokyny.
- Navrhovaná výška umístění na stěnu: $\leq 1,5$ metru.

- 1 Do stěny vyvrtejte 4 rovnoběžné otvory (každý o průměru 3–8 mm podle typu stěny).
 - ↳ Vzdálenost mezi otvory je: **616 mm / 24,3"**
 - ↳ Jako pomůcku pro umístění otvorů na stěně můžete použít dodanou šablonu pro montáž na stěnu.

- 2 Držáky upevněte na zeď pomocí šroubů (součástí balení) a šroubováku (není součástí balení). Ujistěte se, že jsou pevně namontovány.
- 3 Jednotku zdvihněte na držáky a zasuňte ji na místo.

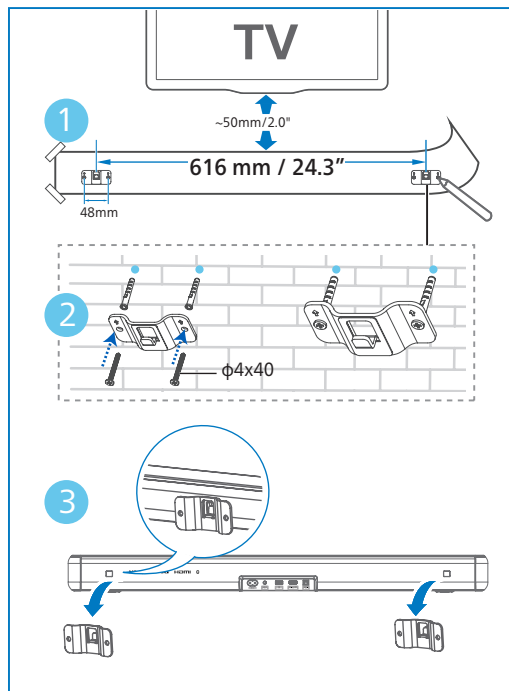

3 Připojení

Tato část vám pomůže připojit soundbar k televizoru a dalším zařízením a poté jej nastavit.

Poznámka

- Označení a jmenovité hodnoty napájení naleznete na štítku umístěném na zadní nebo spodní straně výrobku.
- Před připojením nebo úpravou jakéhokoli připojení se ujistěte, že jsou všechna zařízení vypojena ze zásuvky.

Připojení k HDMI

HDMI ARC (Audio Return Channel)

Váš soundbar podporuje HDMI s technologií ARC (Audio Return Channel). Pokud je váš televizor kompatibilní s rozhraním HDMI ARC, můžete zvuk televizoru přehrávat přes soundbar pomocí jediného kabelu HDMI.

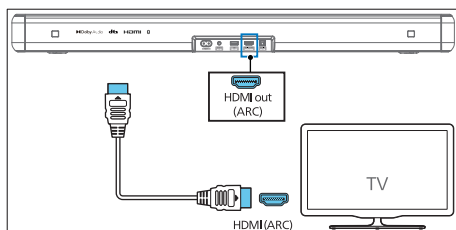

- 1 Na televizoru zapněte funkci HDMI-CEC. Podrobnosti naleznete v uživatelské příručce k televizoru.
 - Konektor **HDMI ARC** na televizoru může být označen jinak. Podrobnosti naleznete v uživatelské příručce k televizoru.
- 2 Pomocí vysokorychlostního kabelu HDMI připojte konektor **HDMI ARC** na soundbaru ke konektoru **HDMI ARC** na televizoru.

Poznámka

- Televizor musí podporovat funkci HDMI-CEC a ARC. Funkce HDMI-CEC a ARC musí být zapnuty.
- Způsob nastavení funkcí HDMI-CEC a ARC se může lišit v závislosti na modelu televizoru. Podrobnosti o funkci ARC naleznete v uživatelské příručce k televizoru.
- Ujistěte se, že používáte kabely HDMI podporující funkci ARC.

Připojení k optickému konektoru

- 1 Pomocí optického kabelu připojte konektor **Optický vstup (Optical in)** na soundbaru ke konektoru **Optický výstup (Optical out)** na televizoru nebo jiném zařízení.

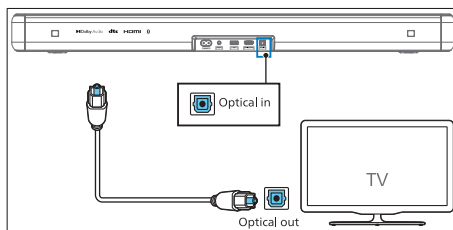

- Digitální optický konektor může být označen jako **Spdif** nebo **Spdif out**.

Připojení ke zvukovému vstupu v zásuvce

- a. Pomocí **3,5mm audio kabelu**
 - Pomocí audio kabelu 3,5 mm na 3,5 mm připojte konektor sluchátek televizoru ke konektoru **Audio in (Vstup audio)** na soundbaru.

4 Používání soundbaru

Tato část vám pomůže zjistit, jak soundbar používat k přehrávání zvuku z připojených zařízení.

Než začnete

- Podle informací ve stručném návodu a uživatelské příručce připojte vše potřebné.
- Soundbar přepněte na zdroj vhodný pro ostatní zařízení.

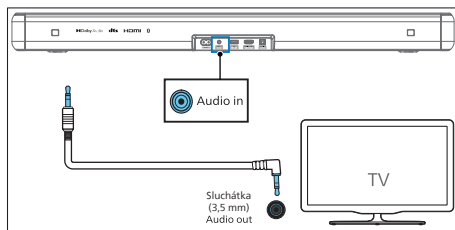

b. Použijte 3,5 mm-RCA audio kabel

- Pomocí audio kabelu RCA na 3,5 mm připojte výstupní audio konektory televizoru ke konektoru **Audio in** (Vstup audio) na soundbaru.

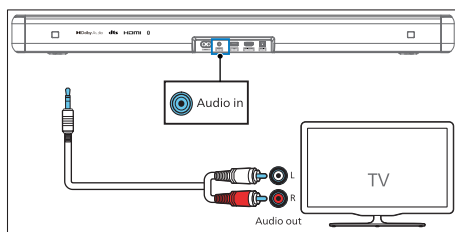

Připojení k napájení

- Před připojením napájecího kabelu se ujistěte, že jste připojili všechno ostatní.
 - Nebezpečí poškození výrobku! Zkontrolujte, zda napájecí napětí odpovídá napětí uvedenému na zadní nebo spodní straně jednotky.
- 1 Připojte napájecí kabel ke konektoru **AC~** na soundbaru a poté jej zapojte do zásuvky.

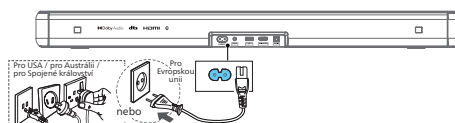

* Počet napájecích kabelů a typ zástrčky se v jednotlivých regionech liší.

Stahování aplikace

Naskenujte QR kód nebo vyhledejte "**Philips Entertainment**" v obchodě Apple App Store nebo Google Play a stáhněte si a nainstalujte aplikaci.



Download on the App Store

GET IT ON Google Play

Philips Entertainment

S aplikací Philips Entertainment můžete nastavit úroveň hlasitosti, IntelliSound, zvukový styl (EQ), automatické vyrovnávání hlasitosti, AV synchronizaci, LED světlo, výběr zdroje atd.

Vypnutí a zapnutí

- Při prvním zapojení soundbaru do zásuvky bude jednotka v pohotovostním režimu.
- Stisknutím tlačítka **⏻** na dálkovém ovladači nebo na soundbaru přepnete soundbar do režimu Zapnuto nebo Vypnuto.
- Pokud chcete soundbar zcela vypnout, vypojte zástrčku ze zásuvky.

Automatický pohotovostní režim

Pokud je televizor nebo externí soundbar odpojen či vypnut (nebo je pozastaveno přehrávání přes USB či funkci BT), soundbar se přibližně po 15 minutách automaticky přepne do pohotovostního režimu.

- Dlouhým stisknutím **⏻** tlačítka po dobu 8 sekund v zapnutém stavu povolíte nebo zakážete funkci automatického pohotovostního režimu (pohotovostní režim se zapíná po 15 minutách).



Poznámka

- Pokud v režimu HDMI (ARC) soundbar nepřehrává zvuk, po cca 15 minutách se přepne do síťového pohotovostního režimu.
- Pokud v režimu Aux, USB, Optický a Bluetooth soundbar nepřehrává zvuk, po cca 15 minutách se automaticky přepne do pohotovostního režimu.

Výběr režimů

Opakovaně stiskněte **⏻** tlačítko (**Zdroj**) na soundbaru nebo na dálkovém ovladači pro výběr režimů HDMI ARC, BT, BT (LE Audio), OPT, USB, AUX.

- ↳ Přepnete zdroj přehrávání a přední kontrolka se odpovídajícím způsobem rozsvítí.

Nastavení hlasitosti

Nastavení hlasitosti soundbaru

- Stisknutím tlačítka **Vol+ / Vol- (Hlasitost)** zvýšíte nebo snížíte úroveň hlasitosti.
 - ↳ Při nastavování hlasitosti se na indikátoru zvyšuje/snižuje úroveň světla. Podle příslušného světelného ukazatele / blikání (na obrázku níže) lze určit aktuální úroveň hlasitosti.

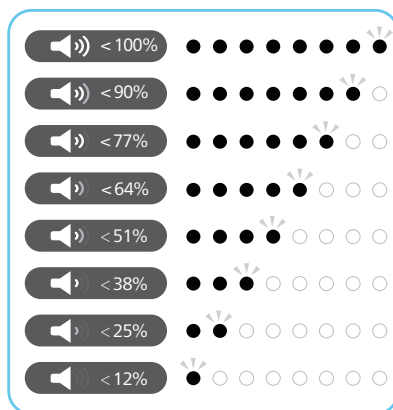

- Chcete-li zvuk ztlumit, stiskněte tlačítko **⏻** (**Ztlumit**).
- Pokud chcete zvuk obnovit, stiskněte znovu tlačítko **⏻** (**Ztlumit**) nebo případně stiskněte tlačítko **Vol+ / Vol- (Hlasitost)**.

Úprava úrovně basů/ výšek

- Stisknutím tlačítka **Bass +/-** změňte úroveň nízké frekvence (basy).
- Stisknutím tlačítka **Treble +/-** změňte úroveň vysoké frekvence (výšky).

- **ON (ZAPNUTO):** Tento režim využívá technologii DTS Virtual:X se zpracováním virtuálních výšek a virtuálního prostorového zvuku a vytváří tak trojrozměrné zvukové pole v případech, kdy nejsou použity výškové reproduktory.
- **VYPNUTO:** Technologie „DTS Virtual:X“ nebude použita.

Automatická úprava hlasitosti

Kombinujte automatickou hlasitost s nočním režimem.





Stisknutím tlačítka **AVL** (Automatická úprava hlasitosti) přepnete automatickou úpravu hlasitosti či noční režim do režimu Zapnuto/Vypnuto.

Stav	Stav indikátoru LED
OFF	○ ○ ○ ○ ● ○ ○ ○ ○
ON	○ ○ ● ● ● ● ○ ○
NIGHT	○ ● ● ● ● ● ● ○

- **VYPNUTO:** Nepoužívejte „Automatickou hlasitost“.
- **ON (ZAPNUTO):** V reálném čase reaguje na různé zdroje a typy obsahu a udržuje tak konzistentní hlasitost.
- **NOC:** Zachovává rovnoměrnou hlasitost pro všechny zdroje a typy obsahu a vylepšuje hlasy a dialogy tak, aby byly v tichém prostředí lépe slyšitelné.

Přehrávání ze zařízení Bluetooth

Prostřednictvím rozhraní Bluetooth propojte soundbar s dalším zařízením Bluetooth (například se zařízením iPad, iPhone, iPod touch, telefonem se systémem Android nebo notebookem). Poté můžete poslouchat zvukové soubory uložené v zařízení prostřednictvím reproduktorů soundbaru.

- 1 Stisknutím  tlačítka na soundbaru nebo  tlačítka (**Zdroj**) na dálkovém ovladači vyberte režim **BT** (Bluetooth).
 - ↳ Indikátor **BT** bude blikat modře.
- 2 Na zařízení Bluetooth zapněte Bluetooth, vyhledejte a vyberte **Philips TAB5201** pro zahájení připojení (informace o povolení Bluetooth naleznete v uživatelské příručce zařízení Bluetooth).
 - ↳ Během připojení bude indikátor BT blikat modře.
- 3 Vyčkejte, dokud ze soundbaru neuslyšíte hlasovou výzvu.
 - ↳ Pokud je úspěšně připojen, indikátor BT se rozsvítí trvale modře.
- 4 Nyní vyberte a přehrávejte zvukové soubory nebo hudbu v zařízení Bluetooth.
 - Pokud vám během přehrávání někdo zavolá, přehrávání hudby se pozastaví. Po ukončení hovoru se přehrávání obnoví.
 - Pokud vaše zařízení Bluetooth podporuje profil AVRCP, můžete na dálkovém ovladači stisknutím tlačítka  /  přeskočit skladbu nebo stisknutím tlačítka  pozastavit/obnovit přehrávání.

Pokud váš mobilní telefon podporuje funkci LE Audio, můžete si tuto novou funkci vyzkoušet a užít si ji.

- 1 Stisknutím tlačítka  na soundbaru nebo tlačítka  (Zdroj) na dálkovém ovladači vyberte režim **BT (LE Audio)**.
↳ Indikátor **BT** bude blikat bíle.
- 2 V zařízení podporujícím funkci LE Audio otevřete nastavení a zapnete funkci Bluetooth (ujistěte se, že je v daném zařízení funkce LE Audio aktivována), poté vyhledejte a vyberte zařízení **Philips TAB5201-LEA** a zahajte proces připojení.

LED	Stav	Jméno
Modrá	BT	Philips TAB5201
Bílá	BT (LE Audio)	Philips TAB5201-LEA

Pokud chcete připojení Bluetooth ukončit, můžete:

- Přepnout jednotku na jiný zdroj.
- Vypnout funkci v zařízení Bluetooth. Nebo umístit zařízení Bluetooth mimo maximální provozní dosah. Zařízení Bluetooth bude po zaznění hlasové výzvy odpojeno od jednotky.
- Stisknete a podržte  tlačítko na soundbaru.

Poznámka

- V otevřeném prostoru bez překážek je maximální provozní dosah mezi soundbarem a zařízením Bluetooth přibližně 10 metrů.
- Kompatibilita se všemi zařízeními Bluetooth není zaručena.
- Streamování hudby může být narušeno překážkami mezi zařízením a soundbarem, jako jsou například zdi, kovové kryty zakrývající zařízení, nebo další zařízení na stejné frekvenci, která se vyskytují v blízkosti.

Poslech externího zařízení

Ujistěte se, že je soundbar připojen k televizoru nebo zvukovému zařízení.

- 1 Opakovaným stisknutím tlačítka  (Zdroj) na soundbaru nebo na dálkovém ovladači vyberte režim **HDMI ARC, OPT, AUX**.
↳ Indikátor na soundbaru ukazuje, který režim je právě aktivní.
- 2 Funkce přehrávání můžete ovládat přímo pomocí zvukového zařízení.
- 3 Stisknutím tlačítek +/- (Hlasitost) nastavte hlasitost na požadovanou úroveň.

Poznámka

- Pokud v režimu OPTICAL/HDMI ARC není z jednotky žádný zvukový výstup, možná budete muset na zdrojovém zařízení (např. TV, DVD nebo Blu-ray přehrávači) aktivovat výstup **PCM** nebo **Dolby Digital**.

Přehrávání zvuku přes USB

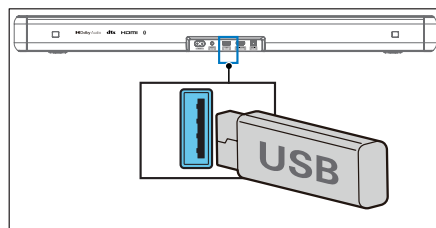

Vychutnejte si přehrávání zvuku z paměťového zařízení USB, jako je přehrávač MP3, USB flash disk apod.

- 1 Zapojte zařízení USB.



2 Opakovaným stisknutím tlačítka  (**Zdroj**) na soundbaru nebo na dálkovém ovladači **vyberte režim USB**.

3 Během přehrávání:

Tlačítko	Akce
	Spuštění, pozastavení nebo obnovení přehrávání
	Přeskočit na předchozí skladbu
	Přeskočit na další skladbu

Poznámka

- Tento výrobek nemusí být kompatibilní s některými typy paměťových zařízení USB.
- Pokud používáte prodlužovací kabel USB, rozbočovač USB nebo multifunkční čtečku karet USB, nemusí být paměťové zařízení USB rozpoznáno.
- Během čtení souborů paměťové zařízení USB nevyjímejte.
- Systém podporuje zařízení USB s pamětí o velikosti až 128 GB.
- Systém dokáže přehrávat soubory formátů MP3/WAV/FLAC.
- Podporuje port USB: 5 V --- 500 mA.

Položka	Výchozí nastavení
EQ	Entertainment (Zábava)
Master Volume (Hlavní hlasitost)	10
Bass (Basy)	0
Treble (Výšky)	0
IntelliSound	Předvolba
Auto Volume (Automatická hlasitost)	OFF
Night (Noční režim)	OFF
Source (Zdroj)	HDMI-ARC
BT pairing info (Informace o párování BT)	Clear (Čirá)
AV SYNC (AV synchronizace)	0
DISPLAY (Zobrazení)	ON
Auto Standby (Automatický pohotovostní režim), Auto Power Down (Automatické vypnutí)	ON

Reset na tovární nastavení

Slouží pro obnovení zařízení do výchozího nastavení.

- Zapněte soundbar, stiskněte a podržte současně tlačítka **+** a **-** po dobu 8 sekund.
 - ↳ Všechny LED diody svítí po dobu 5 sekund, LED pohotovostního režimu svítí červeně, poté dojde k restartu.

5 Specifikace produktu



Poznámka

- Technické údaje a vzhled se mohou měnit bez předchozího upozornění.

Bluetooth

Profily Bluetooth	A2DP, AVRCP
Verze Bluetooth	V 5.4
Frekvenční rozsah Bluetooth / Výkon vysílače (EIRP)	2 402 ~ 2 480 MHz < 10 dBm

Zesilovač

Celkem	RMS 80 W @THD <=10 % Max. 160 W
--------	------------------------------------

Soundbar

Napájení	100–240 V ~ 50/60 Hz
Spotřeba energie	20 W
Spotřeba energie v pohotovostním režimu	Standardní pohotovostní režim < 0,50 W Síťový pohotovostní režim < 2,0 W
Kmitočtová charakteristika	60 Hz – 20 KHz
Impedance reproduktorů	8Ω x 2
Verze přímého rozhraní USB	2.0 Full Speed
USB	5 V = 500 mA
Rozměry (Š x V x H)	766 x 67.3 x 91 mm
Hmotnost	1,93 kg
Provozní teplota	0–45 °C

Dálkový ovladač

Vzdálenost/úhel	6 m / 30°
Typ baterie	AAA (1,5 V x 2)

Podporované audio formáty

HDMI ARC	LPCM 2ch, LPCM 5.1ch, Dolby Digital, Dolby Digital plus, DTS Digital surround 5.1
Optické formáty	LPCM 2ch, LPCM 5.1ch, Dolby Digital, DTS Digital surround 5.1
Bluetooth	SBC
USB	MP3 / WAV / FLAC

6 Odstraňování problémů

Varování

- Nebezpečí úrazu elektrickým proudem. Nikdy neodstraňujte kryt výrobku.

Chcete-li zachovat platnost záruky, nikdy se nepokoušejte výrobek opravovat sami.

Pokud máte při používání tohoto výrobku problémy, než se obrátíte na servis, zkontrolujte následující možnosti. Pokud problém přetrvává, požádejte o podporu na webu www.philips.com/support.

Hlavní jednotka

Tlačítka na hlavní jednotce nefungují.

- Jednotku na několik minut odpojte od zdroje napájení a poté ji opět připojte.

Výrobek nemá napájení

- Zkontrolujte, zda je síťový kabel správně připojen.
- Zkontrolujte, zda je v zásuvce střídavého proudu napětí.
- Stisknutím tlačítka  na dálkovém ovladači nebo na soundbaru zapněte soundbar.

Zvuk

Z reproduktoru soundbaru nevychází zvuk.

- Připojte audio kabel ze soundbaru k televizoru nebo jiným zařízením. Samostatné zvukové připojení však nepotřebujete, pokud:
 - jsou soundbar a televizor propojeny pomocí připojení HDMI ARC nebo
 - je ke konektoru HDMI in (Vstup HDMI) na soundbaru připojeno zařízení.

- Na dálkovém ovladači vyberte správný zvukový vstup.
- Ujistěte se, že soundbar není ztlumený.
- Pokud při použití některého z digitálních vstupů z výrobku nevychází zvuk:
 - Zkuste nastavit výstup televizoru na PCM nebo
 - Výrobek připojte přímo k zařízení Blu-ray či jiným zdrojům.
 - Některé televizory digitální zvuk nepřenáší.
- Váš televizor může být nastaven na variabilní zvukový výstup. Zkontrolujte, zda je nastavení zvukového výstupu nastaveno na hodnotu FIXED (Fixní) nebo STANDARD (Standardní), nikoli VARIABLE (Variabilní). Podrobnější informace naleznete v uživatelské příručce k televizoru.
- Pokud používáte Bluetooth, ujistěte se, že je hlasitost na zdrojovém zařízení zesílena a že zařízení není ztlumeno.

Zkreslený zvuk nebo ozvěna

- Pokud pomocí tohoto výrobku přehráváte zvuk z televizoru, ujistěte se, že je televizor ztlumený.
-

Bluetooth

Zařízení k soundbaru nelze připojit.

- Zařízení nepodporuje kompatibilní profily požadované pro chod soundbaru.
- V zařízení nemáte povolenou funkci Bluetooth. Informace o zapnutí této funkce naleznete v uživatelské příručce k zařízení.
- Zařízení není správně připojeno. Připojte jej správně.
- Soundbar je již připojen k jinému zařízení Bluetooth. Odpojte připojené zařízení a zkuste to znovu.

Kvalita přehrávání zvuku z připojeného zařízení Bluetooth je špatná.

- Příjem signálu Bluetooth je špatný. Přesuňte zařízení blíže k soundbaru nebo odstraňte překážky mezi zařízeními a soundbarem.

V zařízení Bluetooth se mi nedaří najít název této jednotky Bluetooth.

- Zkontrolujte, zda je v zařízení Bluetooth aktivována funkce Bluetooth.
- Jednotku zkuste se zařízením Bluetooth znovu spárovat.

Dálkový ovladač nefunguje

- Před stisknutím tlačítka pro ovládání přehrávání nejprve vyberte správný zdroj.
- Redukujte vzdálenost mezi dálkovým ovladačem a jednotkou.
- Vložte baterii tak, aby byly její póly (+/-) umístěny podle označení.
- Vyměňte baterii.
- Dálkové ovládání namiřte přímo na senzor na přední straně jednotky.

7 Ochranné známky



Převzaté ochranné známky HDMI a HDMI High-Definition Multimedia Interface, vizuální podoba HDMI a loga HDMI jsou ochranné známky nebo registrované ochranné známky společnosti HDMI Licensing Administrator, Inc. v USA a dalších zemích.



Dolby, Dolby Audio, a symbol dvojitého D jsou registrované ochranné známky společnosti Dolby Laboratories Licensing Corporation. Vyrobeno na základě licence od společnosti Dolby Laboratories. Důvěrné nepublikované práce. Copyright 1992–2019 Dolby Laboratories. Všechna práva vyhrazena.



Slovní označení a loga Bluetooth® jsou registrované ochranné známky vlastněné společností Bluetooth SIG, Inc. a případné použití těchto označení společností MMD Hong Kong Holding Limited je na základě licence. Ostatní ochranné známky a obchodní názvy náležejí jejich příslušným vlastníkům.



Vyrobeno na základě licence DTS, Inc. a/nebo jejich přidružených společností. Pro patenty viz <https://xperi.com/dts-patents/>. DTS, logo DTS, Digital Surround, Virtual:X a logo DTS Virtual:X jsou ochranné známky nebo registrované ochranné známky společnosti DTS, Inc. a/nebo jejich přidružených společností v USA a/nebo jiných zemích. © DTS, Inc. a/nebo její přidružené společnosti. Všechna práva vyhrazena.



Pokud máte model televizoru Roku™, nastavení je snadné. Stačí pomocí kabelu připojit soundbar k portu HDMI ARC na televizoru a postupovat podle pokynů na obrazovce.

Roku, logo Roku, Roku TV, Roku TV Ready a logo Roku TV Ready jsou ochranné známky a/nebo registrované ochranné známky společnosti Roku, Inc.



Technické údaje se mohou změnit bez předchozího upozornění. Nejnovější aktualizace a dokumenty naleznete na adrese www.Philips.com/support. Philips a logo společnosti Philips se štítem jsou registrované ochranné známky společnosti Koninklijke Philips N.V. a jsou použity v souladu s licencí. Společnost MMD Hong Kong Holding Limited nebo jedna z jejích přidružených společností je zodpovědná za výrobu a prodej tohoto výrobku a společnost MMD Hong Kong Holding Limited je ručitelem za tento výrobek.

