

PHILIPS

Soundbar

5000-serien

TAB5201



Brugervejledning

Registrer dit produkt og få support på
www.philips.com/support

Indhold

1	Vigtige sikkerhedsinstruktioner	3	5	Produkt specifikationer	18
	Sikkerhed	3			
	Pas på dit produkt	4	6	Fejlfinding	19
	Omsorg for miljøet	4			
	Overensstemmelses-erklæring	5	7	Varemærker	20
	Hjælp og support	5			
2	Din soundbar	6			
	Pakkens indhold	6			
	Soundbar	6			
	Stik	7			
	Fjernbetjening	7			
	Klargør fjernbetjeningen	8			
	Placering	9			
	Vægmontering	10			
3	Opret forbindelse	11			
	Forbind til HDMI-stikket	11			
	Forbind til optisk stik	11			
	Tilslut til Audio in-indgangen	11			
	Tilslut til strøm	12			
4	Brug af soundbaren	12			
	Appdownload	12			
	Tænd og sluk	13			
	Vælg tilstande	13			
	Juster lydstyrken	13			
	Juster bas-/diskantniveauet	14			
	Vælg Equalizer-effekt (EQ)	14			
	LED'er viser				
	til/fra-indikation	14			
	DTS Virtual X	15			
	Automatisk volumenjustering	15			
	Afspil fra				
	Bluetooth-enheder	15			
	Lyt til en eksternt enhed	16			
	Afspil lyd via USB	17			
	Fabriksnulstilling	17			

1 Vigtige sikkerhedsinstruktioner

Sørg for at læse og forstå alle sikkerhedsinstruktioner, før du bruger produktet. Hvis der opstår skader, fordi instruktionerne ikke følges, bortfalder garantien.

Sikkerhed

Kend disse sikkerhedssymboler

Mærkningsoplysningerne findes i bunden eller på bagsiden af produktet.



Dette er et **KLASSE II**-apparat med dobbelt isolering, og der er ingen jordforbindelse.



Vekselstrøm



Symbolet angiver DC voltage



Følg instruktionerne i brugervejledningen!



ADVARSEL!

Advarsel: Risiko for elektrisk stød!



Udråbstegnet er beregnet til at advare brugeren om tilstedeværelsen af vigtige betjeningsvejledninger.

Risiko for elektrisk stød eller brand!

- Før du opretter eller ændrer nogen forbindelser, skal du sørge for, at alle enheder er frakoblet stikkontakten.
- Udsæt ikke produktet og dets tilbehør for regn eller vand. Placer aldrig væskeholdige beholdere, såsom vaser, i nærheden af produktet. Hvis der spildes væsker på eller ned i produktet, skal det straks tages ud af stikkontakten. Kontakt kundeservice for at få produktet undersøgt før brug.
- Anbring aldrig produktet og dets tilbehør i nærheden af åben ild eller andre varmekilder, herunder direkte sollys.
- Indsæt aldrig genstande i ventilationsristene eller i andre åbninger på produktet.
- Hvis netstikket eller et apparatstik bruges som afbryderenhed, vil afbryderenhed umiddelbart kunne betjenes.
- Batterier (batteripakke eller medfølgende batterier) må ikke udsættes for kraftig varme fra f.eks. sollys, ild eller lignende.
- Tag produktet ud af stikkontakten før tordenejr.
- Når du tager strømkablet ud, skal du altid holde i stikket, aldrig i kablet.
- Brug produktet i tropiske og/eller moderate klimaer.

Risiko for kortslutning eller brand!

- Se typeskiltet på bagsiden eller bunden af produktet for at få oplysninger om identifikation og leveringsklassificering.
- Før du sætter produktet til stikkontakten, skal du sikre dig, at spændingen svarer til den værdi, der er trykt bag på eller i bunden af produktet. Slut aldrig produktet til stikkontakten, hvis spændingen er forskellig fra denne værdi.

Risiko for personskade eller beskadigelse af dette produkt!

- Ved vægmontering skal dette produkt være sikkert fastgjort til væggen i overensstemmelse med installationsvejledningen. Brug kun det medfølgende vægmonteringsbeslag (hvis tilgængeligt). Forkert vægmontering kan medføre ulykker, personskade eller beskadigelse. Hvis du har spørgsmål, skal du kontakte vores kundeservice i dit land.
- Anbring aldrig produktet eller andre genstande på strømkablerne eller på andet elektrisk udstyr.
- Hvis produktet transporteres ved temperaturer under 5 °C, skal du pakke produktet ud og vente, indtil det når stuetemperatur, før du slutter det til stikkontakten.
- Dele af dette produkt kan være fremstillet af glas. Vær forsigtig for at undgå personskade og beskadigelse af produktet.

Risiko for overophedning!

- Installer aldrig dette produkt på et trangt sted. Sørg altid for, at der er mindst 10 cm rundt om produktet til ventilation. Sørg for, at gardiner eller andre genstande ikke dækker ventilationsristene på produktet.

ADVARSEL om batteribrug

- **FORSIGTIG:** Eksplosionsfare, hvis batterierne udskiftes forkert. Udskift kun med den samme eller en tilsvarende type.
- Fjern batterierne, hvis de er opbrugte, eller hvis fjernbetjeningen ikke skal bruges i længere tid.
- Batterier indeholder kemiske stoffer, de skal genbruges eller bortskaffes i henhold til de lokale og lokale retningslinjer.

- Installer alle batterier korrekt med + og - som markeret på apparatet.
- Bland ikke gamle og nye batterier.
- Bland ikke alkaliske batterier, standardbatterier (kulstof-zink) eller genopladelige batterier (Ni-Cd, Ni-MH osv.).
- Batteriet (batterier eller batteripakke) må ikke udsættes for overdreven varme såsom solskin, ild eller lignende.
- Bortskaf ikke et batteri i ild eller en varm ovn eller gennem mekanisk knusning eller skæring af et batteri.
- For at undgå, at batteriet udsættes for ekstremt lavt lufttryk.



Bemærk

- Mærkatens sættes på bunden eller bagsiden af udstyret.

Pas på dit produkt

Brug kun mikrofiberklud til at rengøre produktet.

Omsorg for miljøet

Bortskaffelse af udtjente produkter og batterier



Dit produkt er udviklet og fremstillet i materialer og komponenter af høj kvalitet, som kan genbruges.



Dette symbol på et produkt betyder, at produktet er omfattet af EU-direktiv 2012/19/EU.



Dette symbol betyder, at produktet indeholder batterier, som er omfattet af EU-direktiv 2013/56/EU, og som ikke kan bortskaffes sammen med almindeligt husholdningsaffald.

Forhør dig på det lokale genbrugssystem for elektriske og elektroniske produkter og batterier. Følg lokale regler, og bortskaf aldrig produktet og batterierne sammen med almindeligt husholdningsaffald. Korrekt bortskaffelse af udtjente produkter og batterier er med til at forhindre negativ påvirkning af miljø og mennesker.

Fjernelse af engangsbatterierne

Se afsnittet om batteriinstallation for at fjerne engangsbatterierne.

Overensstemmelseserklæring

Dette produkt overholder kravene til radiointerferens i Det Europæiske Fællesskab.

Hermed erklærer TP Vision Europe BV, at produktet er i overensstemmelse med de væsentlige krav og andre relevante bestemmelser i RED-direktivet 2014/53/EU og UK Radio Equipment Regulations SI 2017 nr. 1206. Du kan finde overensstemmelseserklæringen på www.philips.com/support.

Hjælp og support

For omfattende online support, besøg www.philips.com/support til:

- downloade brugervejledningen og lynvejledningen
- se videoselvstudier (kun tilgængelig for udvalgte modeller)
- finde svar på ofte besvarede spørgsmål (FAQ'er)
- sende os et spørgsmål
- chatte med vores supportrepræsentant.

Følg instruktionerne på webstedet for at vælge dit sprog, og indtast derefter modelnummeret for dit produkt.

Alternativt kan du kontakte kundeservice i dit land. Før du tager kontakt, skal du notere modelnummeret og serienummeret på dit produkt. Du kan finde disse oplysninger på bagsiden eller i bunden af dit produkt.

2 Din soundbar

Tillykke med dit køb, og velkommen til Philips! For at få fuldt udbytte af den support, som Philips tilbyder, skal du registrere din soundbar på www.philips.com/support.

Pakkens indhold

Kontrollér og identificer elementerne i pakken:

- Soundbar x 1
- Fjernbetjening (AAA-batterier x 2) x 1
- Strømkabel * x 1
- Vægmonteringsæt x 1
- Hurtigstartguide/Garantikort/Sikkerhedsark x 1
- Vægmonteringskabelon x 1

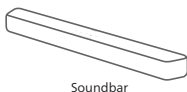

Soundbar



Vægmonteringsæt
(beslag x2 / beslagsskruer x4 /
gummidæksel x4)

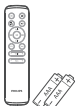

Fjernbetjening
(AAA-batterier x 2)



Hurtig startvejledning
Garantikort/sikkerhedsark



Vægmonteringskabelon

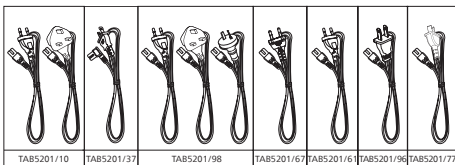

- Antallet af strømkabler og stiktype varierer efter område.
- Billeder, illustrationer og tegninger, der vises i denne brugervejledning, er kun til reference, det faktiske produkt kan variere i udseende.

Soundbar

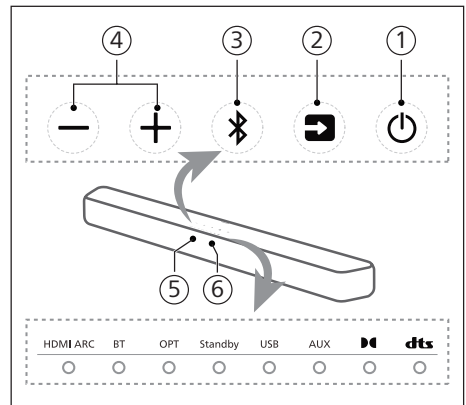

Dette afsnit indeholder en oversigt over soundbaren.



- ① **⏻ (Standby-TIL)**
 - Slå soundbaren til eller til Standby.
 - Tryk i 8 sekunder i tilstanden Tænd for at aktivere eller deaktivere Automatisk standby (15 minutters automatisk standby).
- ② **🔌 (Kilde) -knap**

Vælg en indgangskilde til soundbaren.
- ③ **📶 (Bluetooth) knap**
 - Tryk for at vælge Bluetooth-tilstand.
 - Tryk et langt tryk i 3 sekunder for at gå til Bluetooth-parringstilstand.
 - Tryk et langt tryk i 8 sekunder for at afbryde forbindelsen til alle enheder og rydde listen over BT-tilslutningshistorik, og gå derefter til parringstilstand.
- ④ **±/− (Lydstyrke) -knap**

Øg eller reducer lydstyrken.
- ⑤ **Sensor til fjernbetjening**
- ⑥ **Soundbarens LED-indikator**

LED-tilstand	Status	
HDMI ARC	Konstant hvid	HDMI ARC-tilstand
BT	Konstant blå	Bluetooth-tilstand (Klassisk)
	Konstant hvid	Bluetooth-tilstand (LE Audio)
OPT	Konstant hvid	OPTICAL-tilstand
Standby	Konstant rød	Standbytilstand
USB	Konstant hvid	USB-tilstand
AUX	Konstant hvid	AUX-tilstand
	Konstant hvid	Dolby Audio
	Konstant hvid	DTS-lyd

Stik

Dette afsnit indeholder en oversigt over de stik, der er tilgængelige på din soundbar.

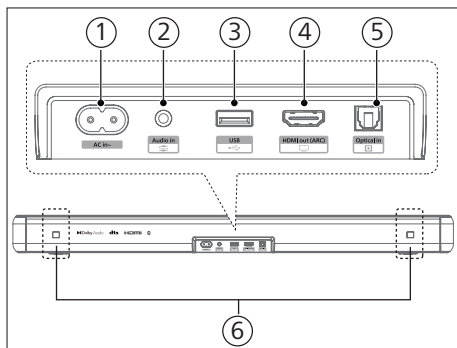

- ① **AC~port**
Tilslut til strømforsyningen.
- ② **Lydindgangsstik**
Lydindgang fra f.eks. en MP3-afspiller (3,5 mm stik).
- ③ **USB**
 - Forbind til en USB-lagringsenhed for afspilning af lydmedier.
 - Opgrader software til dette produkt.

- ④ **HDMI ARC-port**
Porten understøtter ARC HDMI-funktionen, forbind HDMI-indgangen (ARC) på TV'et.
- ⑤ **Optisk i stikkontakt**
Forbind til en optisk lydudgang på TV'et eller en digital enhed.
- ⑥ **Plads til vægbeslag**

Fjernbetjening

Dette afsnit indeholder en oversigt over fjernbetjeningen.

- ①  **(Standby-On)**
 - Slå soundbaren til, eller sæt den på Standby.
 - Tryk i 8 sekunder i tilstanden Tænd for at aktivere eller deaktivere Automatisk standby (15 minutters automatisk standby).
- ②  **(IntelliSound)**
Vælg forudindstillet/brugerdefineret tilstand.
- ③ **Vol + / Vol - (soundbarens lydstyrke)**
Øg/reducer lydstyrken på soundbaren.
- ④ **EQ**
Vælg equalizer-effekt (EQ).
- ⑤ **Treble +/- (Diskant +/-)**
Juster diskantniveaueet.
- ⑥ **Bas +/- (Subwooperens lydstyrke)**
Juster subwooperens lydstyrke.
- ⑦  **(Kilde)**
Tryk på for at vælge en indgangskilde til soundbaren.
- ⑧  **(Lydløs)**
Slå lyden fra, eller gendan den.
- ⑨ **◀◀ / ▶▶ (Forrige/Næste)**
Spring til forrige eller næste sang i USB/BT-tilstand.

10 ►|| (Afspil/pause)

Start, sæt afspilningen på pause, eller genoptag afspilningen i USB/ BT-tilstand.

11 AVL

Automatisk lydstyrkenivellering TIL/ FRA og nattilstand.

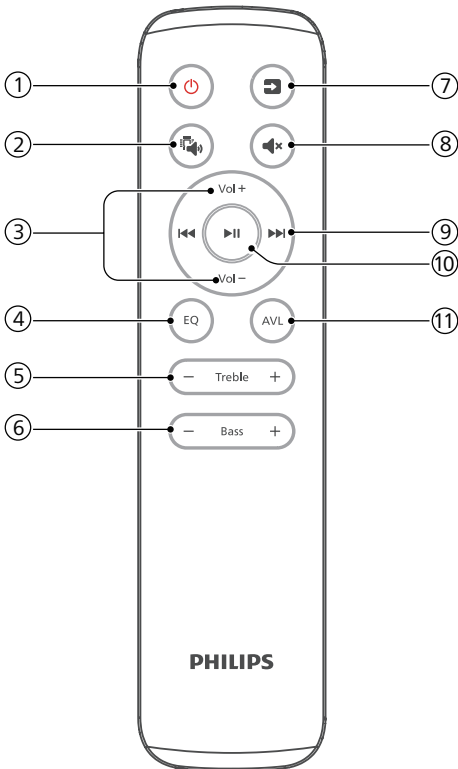

Klargør fjernbetjeningen

- Den medfølgende fjernbetjening gør det muligt at betjene enheden på afstand.
- Selv hvis fjernbetjeningen betjenes inden for det effektive område 6 m (19,7 fod), er fjernbetjening muligvis ikke mulig, hvis der er forhindringer mellem enheden og fjernbetjeningen.

- Hvis fjernbetjeningen betjenes i nærheden af andre produkter, der genererer infrarøde stråler, eller hvis der bruges andre fjernbetjeningsenheder, der bruger infrarøde stråler i nærheden af enheden, kan den fungere forkert. Desuden kan de andre produkter også fungere forkert.

Udskift batteriet til fjernbetjeningen

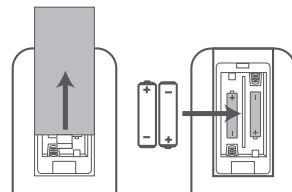

- 1 Tryk på og skub bagdækslet for at åbne batterirummet på fjernbetjeningen.
- 2 Isæt to batterier i AAA-størrelse (medfølger). Sørg for, at polerne (+) og (-) på batterierne svarer til polerne (+) og (-), som er angivet i batterirummet.
- 3 Luk dækslet til batterirummet.

Forholdsregler vedrørende batterier

- Sørg for at sætte batterierne i med korrekte positive "⊕" og negative "⊖" polariteter.
- Brug batterier af samme type. Brug aldrig forskellige typer batterier sammen.
- Der kan anvendes enten genopladelige eller ikke-genopladelige batterier. Se forholdsreglerne på deres etiketter.
- Pas på dine fingernegle, når du fjerner batteridækslet og batteriet.
- Slip ikke fjernbetjeningen.
- Lad ikke noget påvirke fjernbetjeningen.

- Spild ikke vand eller væske på fjernbetjeningen.
- Placer ikke fjernbetjeningen på en våd genstand.
- Placer ikke fjernbetjeningen under direkte sollys eller i nærheden af kilder med kraftig varme.
- Fjern batteriet fra fjernbetjeningen, når det ikke er i brug i længere tid, da der kan opstå korrosion eller batterilækage, hvilket kan medføre fysisk personskade og/eller skader på ting og/eller brand.
- Brug ikke andre batterier end de angivne.
- Bland ikke nye batterier med gamle.
- Genoplad aldrig et batteri, medmindre det er bekræftet at være en genopladelig type.

Placering

For at opnå de bedste resultater skal du placere din soundbar som vist herunder.

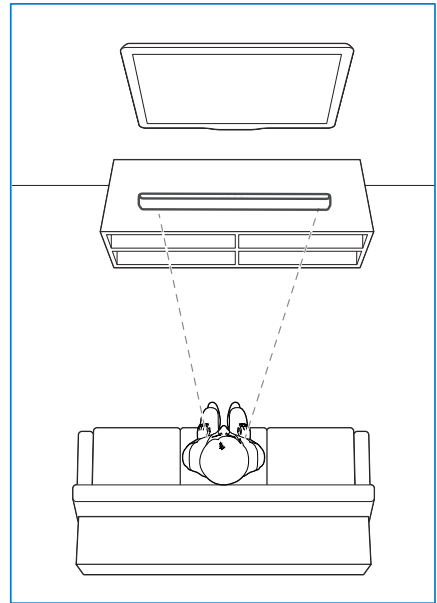

Vægmontering

Bemærk

- Forkert vægmontering kan medføre ulykker, personskade eller beskadigelse. Hvis du har spørgsmål, skal du kontakte vores kundeservice i dit land.
- Før vægmontering skal du sørge for, at væggen kan bære vægten af din soundbar.
- Før vægmontering skal du ikke fjerne gummifødderne i bunden af soundbaren, da gummifødderne ellers ikke kan fastgøres igen.
- Afhængigt af typen af vægmontering skal du sørge for at bruge skruer af passende længde og diameter.
- Kontrollér, om USB-porten bag på soundbaren er sluttet til en USB-enhed. Hvis det konstateres, at den tilsluttede USB-enhed påvirker vægmonteringen, skal du bruge en anden USB-enhed af passende størrelse.

Skruelængde/diameter

Foreslået vægmonteringshøjde

Det anbefales at installere TV'et først, før soundbaren monteres på væggen. Med et TV forudinstalleret, vægmonteres soundbaren i en afstand på 50 mm/2,0" fra bunden af TV'et.

! ADVARSEL!

- For at undgå personskade skal dette apparat fastgøres sikkert til gulv/væg i overensstemmelse med monteringsvejledningen.
- Foreslået vægmonteringshøjde: $\leq 1,5$ meter.

- 1 Bor 4 parallelle huller (diameter 3-8 mm hver afhængigt af vægtype) på væggen.
 - ↳ Afstanden mellem hullerne er: **616 mm/24,3"**
 - ↳ Du kan bruge den medfølgende vægmonteringskabelon til at hjælpe med at placere borerhullerne på væggen.

- 2 Spænd vægmonteringsbeslagene fast på væggen med skruer (medfølger) og skruetrækker (medfølger ikke). Sørg for, at de forsvarligt monteret.
- 3 Løft enheden op på vægmonteringsbeslagene, og sæt den på plads.

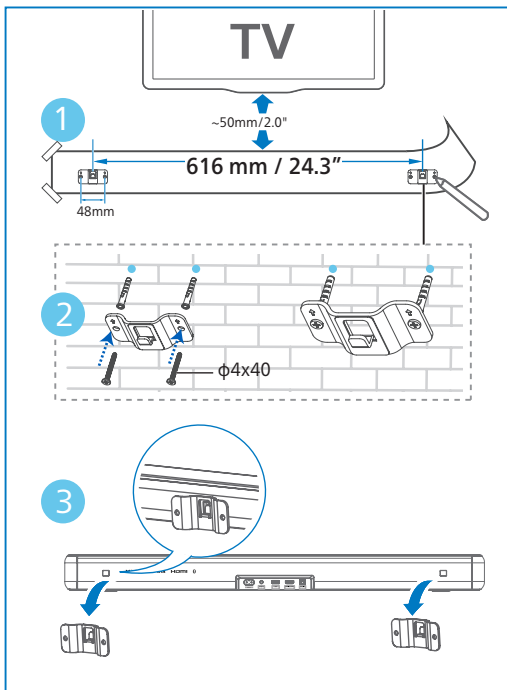

3 Opret forbindelse

Dette afsnit hjælper dig med at tilslutte din soundbar til et TV og andre enheder og derefter konfigurere den.

Bemærk

- Se typeskiltet på bagsiden eller bunden af produktet for at få oplysninger om identifikation og leveringsklassificering.
- Før du opretter eller ændrer nogen forbindelser, skal du sørge for, at alle enheder er frakoblet stikkontakten.

Forbind til HDMI-stikket

HDMI ARC (Audio Return Channel)

Din soundbar understøtter HDMI med ARC (Audio Return Channel). Hvis dit TV er HDMI ARC-kompatibelt, kan du høre TV-lyden via din soundbar ved hjælp af et enkelt HDMI-kabel.

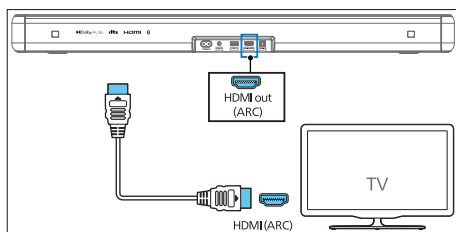

- 1 Slå HDMI-CEC-funktioner til på dit TV. Du kan finde flere oplysninger i brugervejledningen til TV'et.
 - **HDMI ARC**-stikket på TV'et kan være mærket anderledes. Du kan finde flere oplysninger i brugervejledningen til TV'et.

- 2 Brug et højhastigheds-HDMI-kabel til at forbinde **HDMI ARC** stikket på din soundbar med **HDMI ARC** stikket på tv'et.

Bemærk

- TV'et skal understøtte HDMI-CEC- og ARC-funktion. HDMI-CEC og ARC skal være slået til.
- Indstillingsmetoden for HDMI-CEC og ARC kan variere afhængigt af TV'et. Du kan finde flere oplysninger om ARC-funktionen i brugervejledningen til TV'et.
- Sørg for at bruge HDMI-kabler, der understøtter ARC-funktionen.

Forbind til optisk stik

- 1 Brug et optisk kabel til at forbinde **Optisk indgang**-stikket på din soundbar til **Optisk udgang**-stikket på tv'et eller en anden enhed.

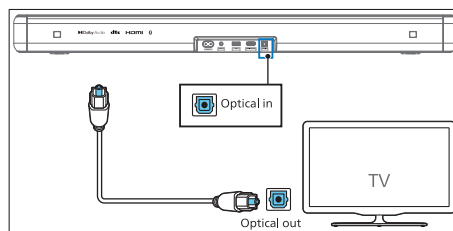

- Det digitale optiske stik kan være mærket som **Spdif** eller **Spdif ud**.

Tilslut til Audio in-indgangen

- a. Brug 3,5 mm lyd kabel
 - Brug et 3,5 mm til 3,5 mm lyd kabel til at forbinde TV'ets hovedtelefonstik til stikket **Audio in (Lydindgang)** på soundbaren.

4 Brug af soundbaren

Dette afsnit hjælper dig med at bruge soundbaren til at afspille lyd fra tilsluttede enheder.

Før du starter

- Foretag de nødvendige tilslutninger, der er beskrevet i lynstarTVEjledningen og brugervejledningen.
- Skift soundbaren til den korrekte kilde ved brug af andre enheder.

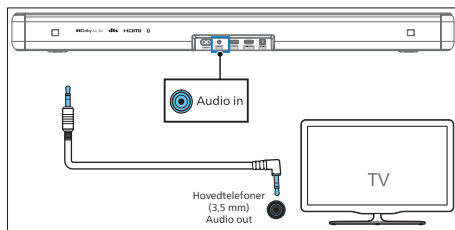

b. Brug et 3,5 mm-RCA lyd kabel

- Brug et RCA til 3,5 mm-lydkabel til at forbinde TV'ets lydudgangsstik til stikket **Audio in (Lydindgang)** på soundbaren.

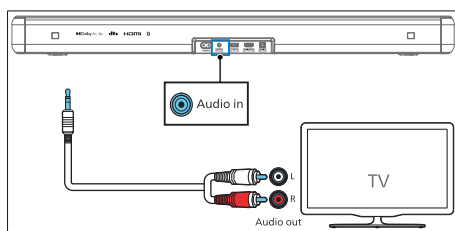

Tilslut til strøm

- Før du tilslutter strøm kablet, skal du sørge for, at du har fuldført alle andre tilslutninger.
- Risiko for høreskade! Sørg for, at strømforsyningsspændingen svarer til den spænding, der er trykt på bagsiden eller undersiden af enheden.

- 1 Tilslut netkablet til **AC~**-porten på soundbaren og derefter til en stikkontakt.

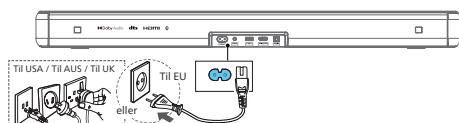

- * Antallet af strømkabler og stiktype varierer efter område.

Appdownload

Scan QR-koden, eller søg efter "**Philips Entertainment**" i Apple App Store eller Google Play for at downloade og installere appen.



Philips Entertainment 🔍

Med Philips Entertainment-appen kan du indstille lydstyrkeniveau, IntelliSound, lydtil (EQ), automatisk lydstyrkeniveau, AV-synkronisering, LED-lys, kildevalg osv.

Tænd og sluk

- Når du først tilslutter soundbaren til hovedstikket, er enheden i standbytilstand.
- Tryk på \downarrow knappen på fjernbetjeningen eller på soundbaren for at tænde eller slukke for soundbaren.
- Tag stikket ud af stikkontakten, hvis du vil slukke soundbaren helt.

Auto Standby

Soundbaren skifter automatisk til standbytilstand efter ca. 15 minutter, hvis tv'et eller den eksterne soundbar er frakoblet (eller USB, BT-funktionsbitafspilningspause) eller slukket.

- Tryk på \downarrow knappen, og hold den nede i 8 sekunder i tændt tilstand for at aktivere eller deaktivere Auto-Standby (15 minutters Auto-Standby).

Bemærk

- I HDMI-tilstand (ARC) går enheden i netværksstandbytilstand efter ca. 15 minutter, hvis der ikke er nogen lydafspilning.
- I Aux-in-, USB-, optisk- og Bluetooth-tilstand går enheden automatisk i standbytilstand i ca. 15 minutter, hvis der ikke afspilles lyd.

Vælg tilstande

Tryk gentagne gange på \rightarrow (Kilde)-knappen på soundbaren eller på fjernbetjeningen for at vælge HDMI ARC-, BT-, BT (LE Audio)-, OPT-, USB- eller AUX-tilstand.

- ↳ Skift afspilningskilde og foran indikatoren lyser tilsvarende.

Juster lydstyrken

Juster soundbarens lydstyrke

- Tryk på Vol+/Vol- (lydstyrke) for at øge eller mindske et lydstyrkeniveau.
 - ↳ Når lydstyrken justeres, vil indikatoren øge/reducere mængden af lys. Bestem det aktuelle lydstyrkeniveau i henhold til den tilsvarende lysende/blinkende LED-diode (fig.).

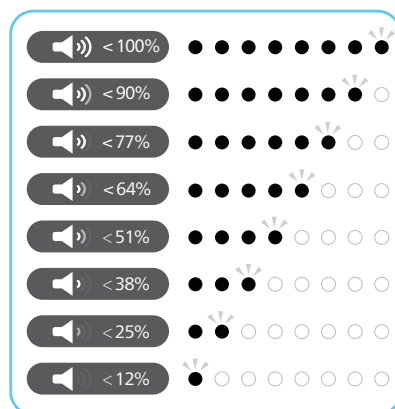



- Tryk på \downarrow for at slå lyden fra \downarrow (Dæmpet).
- For at gendanne lyden skal du trykke på \downarrow (Mute) igen, eller trykke på Vol+/Vol- (Lydstyrke).

DTS Virtual X

DTS Virtual:X giver dig mulighed for at nyde flerdimensionel lyd uanset rumstørrelse, layout eller højttalerkonfiguration.

DTS Virtual:X-teknologien har DTS'X egenudviklede virtuelle højde og virtuelle surround-behandling, der giver en fordybende lydoplevelse fra enhver type indgangskilde og højttalerkonfiguration.

Aktiver eller deaktiver DTS Virtual X virtualisator i Philips Entertainment-appen.



Status	LED-tilstand
ON	 (To midterste LED'er spredt ud til højre/venstre)
OFF	 (Venstre/højre lysdioder tæt på midten)

- **ON (TIL):** Denne tilstand bruger DTS Virtual:X med virtuel højde og virtuel surround-behandling til at realisere et tredimensionelt lydfelt, når højttalere ikke bruges.
- **FRA:** Brug ikke "DTS Virtual:X".

Automatisk volumenjustering

Kombiner Automatisk lydstyrke med Nattilstand.

Tryk på knappen **AVL** for at slå automatisk lydstyrkeniveau til/fra eller aktivere/deaktivere nattilstand.

Status	LED-tilstand
OFF	
ON	
NAT	

- **FRA:** Brug ikke "Auto volume".
- **ON (TIL):** Reagerer i realtid på forskellige kilder og typer af indhold for at opretholde en ensartet lydstyrke.
- **NIGHT:** Oprethold en ensartet lydstyrke for alle kilder og typer af indhold, og forbedret vokal og dialog for at gøre det lettere at høre i stille omgivelser.

Afspil fra Bluetooth-enheder

Slut soundbaren til din Bluetooth-enhed via Bluetooth (f.eks. en iPad, iPhone, iPod Touch, Android-telefon eller bærbar computer), og så kan du lytte til de lydfiler, der er gemt på enheden, via soundbarens højttalere.

- 1 Tryk på  knappen på soundbaren eller  (**Kilde**) på fjernbetjeningen for at vælge **BT** (Bluetooth)-tilstand.
↳ **BT-indikatoren** blinker blåt.
- 2 Slå Bluetooth til på Bluetooth-enheden, søg efter og vælg **Philips TAB5201** for at starte forbindelsen (se brugervejledningen til Bluetooth-enheden for at se, hvordan du aktiverer Bluetooth).
↳ Under forbindelsen vil BT-indikatoren blinke blåt.
- 3 Vent, indtil du hører stemmemeddelelser fra soundbaren.
↳ Hvis den er tilsluttet, lyser BT-indikatoren konstant blåt.

- 4 Vælg og afspil lydfiler eller musik på din Bluetooth-enhed.
- Hvis der kommer et opkald under afspilningen, sættes musikafspilningen på pause. Afspilningen genoptages, når opkaldet afsluttes.
 - Hvis din Bluetooth-enhed understøtter AVRCP-profilen, kan du på fjernbetjeningen trykke på **⏮** / **⏭** for at springe til et nummer, eller tryk på **⏸** for at sætte afspilningen på pause/genoptage den.

Hvis din mobiltelefon understøtter **LE Audio**, kan du opleve og nyde denne nye funktion.

- 1 Tryk på **⏸** knappen på soundbaren eller **⏮** (**Kilde**) på fjernbetjeningen for at vælge **BT (LE Audio)**-tilstand. **↳ BT-indikatoren** blinker hvidt.
- 2 På LE Audio-enheden skal du åbne indstillinger og tænde for Bluetooth (Sørg for, at LE Audio-funktionen er aktiveret på din LE Audio-enhed), søg efter og vælg **Philips TAB5201-LEA** for at starte forbindelsen.

LED	Status	Navn
Blå	BT	Philips TAB5201
Hvid	BT (LE Audio)	Philips TAB5201-LEA

Du kan afslutte Bluetooth ved at:

- Skifte enheden til en anden kilde.
- Deaktivere funktionen fra din Bluetooth-enhed. Eller anbringe din Bluetooth-enhed uden for den maksimale rækkevidde. Bluetooth-enheden afbrydes fra enheden efter stemmemeddelelsen.
- Tryk på og hold **⏸** knappen på soundbaren nede.

Bemærk

- I et åbent rum uden forhindringer. Den maksimale rækkevidde mellem soundbar og Bluetooth-enhed er ca. 10 meter (30 fod).
- Kompatibilitet med alle Bluetooth-enheder er ikke garanteret.
- Musikstreaming kan blive afbrudt af forhindringer mellem enheden og soundbaren, såsom væg, metalkabinet, der dækker enheden, eller andre enheder i nærheden, der fungerer med samme frekvens.

Lyt til en ekstern enhed

Kontrollér, at soundbaren er tilsluttet TV'et eller lydenheden.

- 1 Tryk gentagne gange på **⏮** (**Kilde**)-knappen på soundbaren eller på fjernbetjeningen for at vælge **HDMI ARC-, OPT- eller AUX-**tilstand. **↳ Indikatorlampen** på soundbaren viser, hvilken tilstand der aktuelt er i brug.
- 2 Betjen din lydenhed direkte for at få afspilningsfunktioner.
- 3 Tryk på knapperne **+/-** for at justere lydstyrken til det ønskede niveau.

Bemærk

- Hvis der ikke kommer lyd ud af enheden i **OPTICAL/HDMI ARC**-tilstand, kan det være nødvendigt at aktivere **PCM** eller **Dolby Digital** Signaludgang på din kildeenhed (f.eks. tv, dvd- eller Blu-ray-afspiller).

Afspil lyd via USB

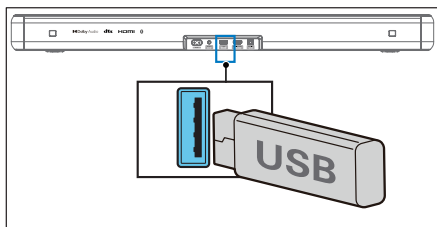

Nyd lyd på en USB-lagerenhed, f.eks. en MP3 plæg og USB-flashhukommelse osv.

1 Indsæt USB-enheden.



2 Tryk gentagne gange på  knappen (**Kilde**) på soundbaren eller på fjernbetjeningen for at vælge **USB-tilstand**.

3 Under afspilning:

Knap	Handling
	Start, sæt afspilningen på pause, eller genoptag afspilningen
	Spring til det forrige nummer
	Spring til næste sang



Bemærk

- Dette produkt er muligvis ikke kompatibelt med visse typer USB-lagringsenheder.
- Hvis du bruger et USB-forlængerkabel, en USB-hub eller en USB-multifunktionskortlæser, genkendes USB-lagringsenheden muligvis ikke.
- Fjern ikke USB-lagringsenheden, mens du læser filer.
- Systemet kan understøtte USB-enheder med op til 128 GB hukommelse.
- Dette system kan afspille MP3/WAV/FLAC.
- Understøttelse af en USB-port: 5V \pm 500mA.

Fabriksnulstilling

Nulstil enheden til standardindstillingerne.

- Tænd for soundbaren, og hold knapperne **+** og **-** nede samtidig i 8 sekunder.
 - ↳ Alle LED'er lyser i 5 sekunder, standby-LED'en lyser rødt, genstart derefter.

Element	Standardindstilling
EQ	Entertainment (Underholdning)
Hovedlydstyrke	10
Bas	0
Treble (Diskant)	0
IntelliSound	Forudindstillet
Automatisk lydstyrke	FRA
Night (Nat)	FRA
Source (Kilde)	HDMI-ARC
Oplysninger om BT-parring	Slet
AV-SYNKRONISERING	0
VISNING	TIL
Automatisk standby (automatisk nedlukning)	TIL

5 Produkt specifikationer

☰ Bemærk

- Specifikationer og design kan ændres uden varsel.

Bluetooth

Bluetooth-profiler	A2DP, AVRCP
Bluetooth-version	V 5.4
Bluetooth-frekvensområde/ senderstrøm (EIRP)	2402 ~ 2480 MHz < 10 dBm

Forstærkersektion

I alt	RMS 80 W @THD <= 10 % Maks. 160 W
-------	--------------------------------------

Soundbar

Strømforsyning	100-240 V ~ 50/60 Hz
Strømforbrug	20 W
Strømforbrug ved standby	Standardstandbytil- stand < 0,50 W Netværksforbundet standbytilstand < 2,0 W
Frekvenskurve	60 Hz – 20 KHz
Højtalerimpedans	8Ω x 2
Direkte USB- version	2.0 fuld hastighed
USB	5V --- 500mA
Mål (B x H x D)	766 x 67.3 x 91 mm
Vægt	1,93 kg
Driftstemperatur	0-45 °C

Fjernbetjening

Afstand/vinkel	6 m/30°
Batteritype	AAA (1,5 V X 2)

Understøttede lydformater

HDMI ARC	LPCM 2-kanals, LPCM 5.1-kanals, Dolby Digital, Dolby Digital Plus, DTS Digital Surround 5.1
Optisk	LPCM 2-kanals, LPCM 5.1-kanals, Dolby Digital, DTS Digital Surround 5.1
Bluetooth	SBC
USB	MP3 / WAV / FLAC

6 Fejlfinding



Advarsel

- Risiko for elektrisk stød. Fjern aldrig produktets kabinet.

Forsøg aldrig selv at reparere produktet.

Ellers kan garantien blive ugyldig.

Hvis du har problemer med at bruge dette produkt, skal du kontrollere følgende punkter, før du anmoder om service. Hvis du stadig har et problem, kan du få support på www.philips.com/support.

Hovedenhed

Knapperne på hovedenheden fungerer ikke.

- Afbryd strømforsyningen i et par minutter, og tilslut den derefter igen.

Ingen strøm

- Kontrollér, at vekselstrømskablet er korrekt tilsluttet.
- Sørg for, at der er strøm ved stikkontakten.
- Tryk på  knappen på fjernbetjeningen eller soundbaren for at tænde soundbaren.

Lyd

Ingen lyd fra soundbarens højttaler.

- Tilslut lydkalet fra soundbaren til dit TV eller andre enheder. Du behøver dog ikke en separat lydforbindelse, når:
 - Soundbaren og tv'et er tilsluttet via HDMI ARC-forbindelse, eller
 - der er sluttet en enhed til HDMI-indgangsstikket på din soundbar.
- Vælg den korrekte lydindgang på fjernbetjeningen.
- Sørg for, at soundbaren ikke er på lydløs (mute).

- Hvis der ikke er nogen lyd, når en af de digitale indgange bruges:
 - Prøv at indstille TV-udgangen til PCM, eller
 - tilslut direkte til din Blu-ray/andre kilder.
 - Nogle TV understøtter ikke digital lyd.
- Dit TV kan indstilles til variabel lydudgang. Bekræft, at indstillingen for lydudgang er indstillet til FAST eller STANDARD, ikke VARIABEL. Se brugervejledningen til dit TV for at få flere oplysninger.
- Hvis du bruger Bluetooth, skal du sørge for, at lydstyrken på kildeenheden er skruet op, og at enheden ikke er slået fra.

Forvrænget lyd eller ekko.

- Hvis du afspiller lyd fra TV'et via dette produkt, skal du sørge for, at TV'et er slået fra.

Bluetooth

En enhed kan ikke oprette forbindelse til soundbaren.

- Enheden understøtter ikke de kompatible profiler, der kræves til soundbaren.
- Du har ikke aktiveret enhedens Bluetooth-funktion. Se brugervejledningen til enheden for at få oplysninger om, hvordan funktionen aktiveres.
- Enheden er ikke korrekt tilsluttet. Tilslut enheden korrekt.
- Soundbaren er allerede tilsluttet en anden Bluetooth-enhed. Afbryd forbindelsen til den tilsluttede enhed, og prøv derefter igen.

Kvaliteten af lydafspilning fra en tilsluttet Bluetooth-enhed er dårlig.

- Bluetooth-modtagelsen er dårlig. Flyt enheden tættere på soundbaren, eller fjern eventuelle forhindringer mellem enheden og soundbaren.

Jeg kan ikke finde Bluetooth-navnet på denne enhed på min Bluetooth-enhed.

- Kontrollér, at Bluetooth-funktionen er aktiveret på din Bluetooth-enhed.
- Par enheden igen med din Bluetooth-enhed.

Fjernbetjeningen virker ikke

- Før du trykker på en knap for at betjene afspilningen, skal du først vælge den korrekte kilde.
- Reducer afstanden mellem fjernbetjeningen og enheden.
- Indsæt batteriet med polerne (+/-) i den retning, der er angivet.
- Udskift batteriet.
- Ret fjernbetjeningen direkte mod sensoren foran på enheden.

7 Varemærker



De godkendte varemærker HDMI, HDMI High-Definition Multimedia Interface, HDMI Trade Dress samt HDMI-logoerne er varemærker eller registrerede varemærker tilhørende HDMI Licensing Administrator, Inc. i USA og andre lande.



Dolby, Dolby Audio, og dobbelt-D-symbolet er varemærker tilhørende Dolby Laboratories Licensing Corporation. Produceret under licens fra Dolby Laboratories. Fortroligt ikke publiceret materiale. Copyright 1992-2019 Dolby Laboratories. Alle rettigheder forbeholdes.



Bluetooth®-ordmærket og -logoerne er registrerede varemærker, der ejes af Bluetooth SIG, Inc., og enhver brug af sådanne mærker af MMD Hong Kong Holding Limited sker under licens. Andre varemærker og handelsnavne tilhører deres respektive ejere.



Fremstillet under licens fra DTS, Inc. og/eller dets tilknyttede selskaber. Vedrørende patenter henvises til <https://xperi.com/dts-patents/>. DTS, DTS-logoet, Digital Surround, Virtual:X og DTS Virtual:X-logoet er varemærker eller registrerede varemærker tilhørende DTS, Inc. og/eller dets tilknyttede selskaber i USA og/eller andre lande. © DTS, Inc. og/eller dets tilknyttede selskaber. Alle rettigheder forbeholdes.



Hvis du har en Roku TV™-model, er opsætningen nem. Brug blot et kabel til at tilslutte din soundbar til HDMI ARC-porten på dit tv og følg instruktionerne på skærmen.

Roku, Roku-logoet, Roku TV, Roku TV Ready og Roku TV Ready-logoet er varemærker og/eller registrerede varemærker tilhørende Roku, Inc.



Specifikationer kan ændres uden varsel. Besøg www.Philips.com/support for at få de seneste opdateringer og dokumenter.

Philips og Philips Shield Emblem er registrerede varemærker tilhørende Koninklijke Philips N.V. og bruges under licens.

Dette produkt er fremstillet af og sælges under ansvar af MMD Hong Kong Holding Limited eller et af dets tilknyttede selskaber, og MMD Hong Kong Holding Limited er garantigiver i forhold til dette produkt.

