

# PHILIPS

## Skaņas konsole

5000. sērija

TAB5201



## Lietotāja rokasgrāmata

Reģistrējiet savu produktu un saņemiet atbalstu vietnē  
[www.philips.com/support](http://www.philips.com/support)

# Saturs

|          |                                       |           |          |                                |           |
|----------|---------------------------------------|-----------|----------|--------------------------------|-----------|
| <b>1</b> | <b>Svarīgas drošības instrukcijas</b> | <b>3</b>  | <b>5</b> | <b>Produkta specifikācijas</b> | <b>18</b> |
|          | Drošība                               | 3         |          |                                |           |
|          | Rūpējieties par savu produktu         | 4         |          |                                |           |
|          | Rūpes par vidi                        | 5         | <b>6</b> | <b>Problēmu risināšana</b>     | <b>19</b> |
|          | Atbilstības deklarācija               | 5         |          |                                |           |
|          | Palīdzība un atbalsts                 | 5         | <b>7</b> | <b>Preču zīmes</b>             | <b>21</b> |
| <b>2</b> | <b>Jūsu skaņas konsole</b>            | <b>6</b>  |          |                                |           |
|          | Iepakojuma saturs                     | 6         |          |                                |           |
|          | Skaņas konsole                        | 6         |          |                                |           |
|          | Savienotāji                           | 7         |          |                                |           |
|          | Tālvadības pults                      | 7         |          |                                |           |
|          | Tālvadības pults sagatavošana         | 8         |          |                                |           |
|          | Novietošana                           | 9         |          |                                |           |
|          | Sienas stiprinājums                   | 10        |          |                                |           |
| <b>3</b> | <b>Savienot</b>                       | <b>11</b> |          |                                |           |
|          | Savienošana ar HDMI ligzdu            | 11        |          |                                |           |
|          | Savienošana ar optisko ligzdu         | 11        |          |                                |           |
|          | Savienojums ar audio ieeju            | 12        |          |                                |           |
|          | Pievienošana barošanas avotam         | 12        |          |                                |           |
| <b>4</b> | <b>Skaņas konsoles izmantošana</b>    | <b>13</b> |          |                                |           |
|          | Lietojumprogrammas lejupielāde        | 13        |          |                                |           |
|          | Ieslēgšana un izslēgšana              | 13        |          |                                |           |
|          | Režīmu izvēle                         | 13        |          |                                |           |
|          | Skaļuma pielāgošana                   | 14        |          |                                |           |
|          | Basu/augsto frekvenču skaņas          |           |          |                                |           |
|          | līmeņa regulēšana                     | 14        |          |                                |           |
|          | Ekvalaizera (EQ) efekta izvēle        | 14        |          |                                |           |
|          | Gaismas diodes parāda                 |           |          |                                |           |
|          | ieslēgšanas/izslēgšanas               |           |          |                                |           |
|          | indikatoru                            | 15        |          |                                |           |
|          | DTS Virtual X                         | 15        |          |                                |           |
|          | Autom. skaļuma pielāgošana            | 15        |          |                                |           |
|          | Atskaņošana no Bluetooth              |           |          |                                |           |
|          | ierīcēm                               | 16        |          |                                |           |
|          | Ārējas ierīces klausīšanās            | 17        |          |                                |           |
|          | Audio atskaņošana no USB              | 17        |          |                                |           |
|          | Atiestatīšana uz rūpnīcas datiem      | 17        |          |                                |           |

# 1 Svarīgas drošības instrukcijas

Pirms produkta lietošanas izlasiet un izprotiet visas instrukcijas. Ja bojājumi radušies norādījumu neievērošanas dēļ, garantija nebūs spēkā.

## Drošība

### Iepazīstiet šos drošības simbolus

Marķējuma informācija atrodas produkta apakšā vai aizmugurē.

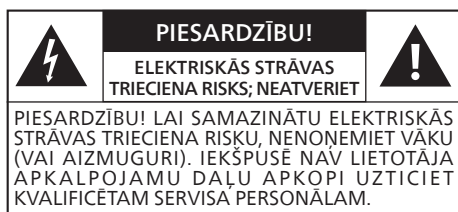

Šī ir II KLASES ierīce ar dubultu izolāciju un bez aizsargzemējuma.



Maiņstrāvas spriegums



Simbols norāda uz līdzstrāvas spriegumu



Izpildiet norādījumus lietotāja rokasgrāmatā!



**BRĪDINĀJUMS!**

Brīdinājums! Elektriskā strāvas trieciena risks!



Izsaukuma zīme ir paredzēta, lai brīdinātu lietotāju par svarīgu lietošanas instrukciju esamību.

## Elektriskā strāvas trieciena vai aizdegšanās risks!

- Pirms izveidojat vai maināt savienojumus, pārliecinieties, vai visas ierīces ir atvienotas no strāvas kontaktligzdas.
- Nekādā gadījumā nepakļaujiet produktu un piederumus lietus vai ūdens ietekmei. Nekādā gadījumā produkta tuvumā nenovietojiet ar ūdeni pildītus traukus, piemēram, vāzes. Ja uz produkta vai tajā nonāk šķidrums, nekavējoties atvienojiet to no strāvas padeves. Sazinieties ar klientu apkalpošanas centru, lai pirms lietošanas pārbaudītu produktu.
- Nekad nenovietojiet produktu un piederumus blakus atklātām liesmām vai citiem karstuma avotiem, tostarp tiešā saules gaismā.
- Nekad neievietojiet produkta ventilācijas atverēs vai citos atvērumos kādus priekšmetus.
- Ja tīkla kontaktdakšu vai ierīces savienotāju izmanto kā atvienošanas ierīci, atvienošanas ierīci jāpaliek darbības gatavībā.
- Bateriju (bateriju komplektu vai uzstādītās baterijas) nedrīkst pakļaut pārmērīgam karstumam, piemēram, saules stariem, ugunij vai tamlīdzīgiem apstākļiem.
- Pirms pērkona negaisa atvienojiet produktu no strāvas padeves.
- Atvienojot elektrības vadu, vienmēr turiet aiz kontaktdakšas, nevis vada.
- Izmantojiet produktu tropiskā un/vai mērenā klimatā.

## Īssavienojuma vai ugunsgrēka risks!

- Identifikācijas un strāvas padeves nominālos datus skatiet modeļa plāksnītē produkta aizmugurē vai apakšā.

- Pirms produkta pievienošanas strāvas padeves kontaktligzdai pārbaudiet, vai strāvas spriegums atbilst produkta aizmugurē vai apakšā norādītajai vērtībai. Nekādā gadījumā nepievienojiet produktu strāvas padeves kontaktligzdai, ja spriegums atšķiras.

### Savainojuma gūšanas vai produkta bojājumu risks!

- Uzstādīšanai pie sienas šim produktam jābūt droši piestiprinātam pie sienas saskaņā ar uzstādīšanas instrukcijām. Izmantojiet tikai komplektācijā iekļauto sienas stiprinājuma kronšteinu (ja pieejams). Nepareiza piestiprināšana pie sienas var izraisīt negadījumu, traumas vai bojājumus. Ja jums ir kādi jautājumi, sazinieties ar klientu apkalpošanas dienestu savā valstī.
- Nekad nenovietojiet izstrādājumu un priekšmetus uz strāvas vadiem vai citām elektriskām iekārtām.
- Ja produkts tiek pārvadāts temperatūrā, kas ir zemāka par 5 °C, pirms produkta pieslēgšanas strāvas padevei izsaiņojiet to un pagaidiet, līdz tā temperatūra atbilst istabas temperatūrai.
- Šī izstrādājuma daļas var būt izgatavotas no stikla. Rīkojieties uzmanīgi, lai izvairītos no savainojumiem un bojājumiem.

### Pārkaršanas risks!

- Nekādā gadījumā neuzstādiet produktu norobežotā telpā. Vienmēr atstājiet ap produktu vismaz četras collas platu ventilācijas atstarpi. Sekojiet, lai produkta ventilācijas spraugas nav nosegtas ar aizkariem vai citiem priekšmetiem.

### Baterijas lietojuma PIESARDZĪBAS BRĪDINĀJUMS

- PIESARDZĪBU! Sprādziena risks, ja baterijas ir nepareizi ievietotas. Nomainiet tikai pret tāda paša vai līdzīga tipa bateriju.
- Izņemiet baterijas, ja tās ir izlādējušās vai ja tālvadības pulti nelietosiet ilgu laiku.
- Baterijas satur ķīmiskas vielas, tās ir jāpārstrādā vai jāiznīcina saskaņā ar valsts un vietējām vadlīnijām.
- Ievietojiet visas baterijas pareizi, ievērojot + un -, kā norādīts uz ierīces.
- Nejauciet kopā vecas un jaunas baterijas.
- Nelietojiet kopā sārma, standarta (oglekļa-cinka) vai atkārtoti uzlādējamas (Ni-Cd, Ni-MH utt.) baterijas.
- Bateriju (bateriju vai bateriju komplektu) nedrīkst pakļaut pārmērīgam karstumam, piemēram, saules stariem, ugunij vai tamlīdzīgiem apstākļiem.
- Neatbrīvojieties no baterijām, metot tās ugunī vai karstā krāsnī, vai mehāniski saspiežot vai griežot.
- Lai izvairītos no tā, ka baterija tiek pakļauta ārkārtīgi zēmam gaisa spiedienam.



#### Piezīme.

- Nominālvērtību etiķete ir uzlīmēta aprikojuma apakšā vai aizmugurē.

## Rūpējieties par savu produktu

Produkta tīrīšanai izmantojiet tikai mikrošķiedras drānu.

---

## Rūpes par vidi

### Veco produktu un bateriju utilizācija



Šī ierīce ir konstruēta un izgatavota no augstas kvalitātes materiāliem un sastāvdaļām, ko var pārstrādāt un izmantot atkārtoti.



Šis simbols uz produkta nozīmē, ka uz to attiecas Eiropas Direktīva 2012/19/ES.



Šis simbols nozīmē, ka produktā ir baterijas, uz kurām attiecas Eiropas Direktīva 2013/56/ES, kuras nevar izmest kopā ar parastiem sadzīves atkritumiem.

Izlasiet par elektrisko un elektronisko produktu un bateriju vietējo atsevišķo savākšanas sistēmu. Ievērojiet vietējos noteikumus un nekad neizmetiet produktu un baterijas kopā ar parastiem sadzīves atkritumiem. Pareiza veco produktu un bateriju utilizācija palīdz novērst negatīvas sekas videi un cilvēku veselībai.

### Vienreizējās lietošanas bateriju izņemšana

Lai izņemtu vienreizējās lietošanas baterijas, skatiet sadaļu par bateriju ievietošanu.

---

## Atbilstības deklarācija

Šis produkts atbilst Eiropas kopienas prasībām attiecībā uz radio traucējumiem.

Ar šo TP Vision Europe B.V. paziņo, ka produkts atbilst RED Direktīvas 2014/53/ES un Apvienotās Karalistes Radioiekārtu noteikumu SI 2017 Nr. 1206 pamatprasībām un citiem attiecīgajiem noteikumiem. Atbilstības deklarāciju varat atrast vietnē [www.philips.com/support](http://www.philips.com/support).

---

## Palīdzība un atbalsts

Lai iegūtu plašu tiešsaistes atbalstu, apmeklējiet vietni [www.philips.com/support](http://www.philips.com/support)

- lejupielādējiet lietotāja rokasgrāmatu un īso lietošanas pamācību
- skatieties video pamācības (pieejamas tikai atsevišķiem modeļiem)
- atrodiat atbildes uz bieži uzdotajiem jautājumiem (BUJ)
- nosūtiet mums jautājumu pa e-pastu
- tērējiet ar mūsu atbalsta pārstāvi.

Izpildiet vietnē sniegtos norādījumus, lai atlasītu valodu, un pēc tam ievadiet produkta modeļa numuru.

Varat arī sazināties ar klientu apkalpošanas dienestu savā valstī. Pirms sazināties, pierakstiet sava produkta modeļa numuru un sērijas numuru. Šo informāciju varat atrast produkta aizmugurē vai apakšā.

# 2 Jūsu skaņas konsole

Apsveicam ar pirkumu un laipni lūdzam Philips! Lai pilnībā izmantotu Philips piedāvāto atbalstu, reģistrējiet skaņas joslu vietnē [www.philips.com/support](http://www.philips.com/support).

## Iepakojuma saturs

Pārbaudiet un identificējiet piederumus iepakojumā:

- Skaņas konsole x 1
- Tālvadības pults (AAA baterijas x 2) x 1
- Strāvas vads \* x 1
- Sienas stiprinājuma komplekts x 1
- Īsā lietošanas pamācība / Garantijas karte / Drošības lapa x 1
- Sienas stiprinājuma šablons x 1

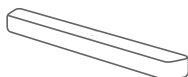

Skaņas konsole



Sienas stiprinājuma komplekts (2 kronšteni / 4 kronšteina skrūves / 4 gumijas vāciņi)

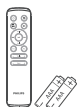

Tālvadības pults (AAA baterijas x 2)



Īsā lietošanas pamācība, Garantijas karte/Drošības lapa



Sienas stiprinājuma šablons

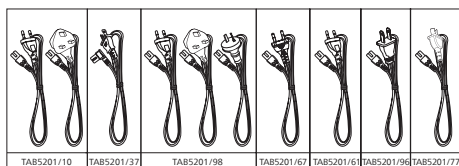

- Barošanas vadu skaits un kontaktakšu veidi atšķiras atkarībā no reģiona.
- Šajā lietotāja rokasgrāmatā redzami attēli, ilustrācijas un zīmējumi ir paredzēti tikai atsaucei, faktiskais produkts var atšķirties pēc izskata.

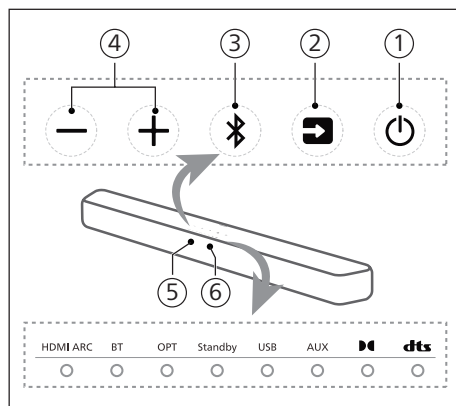

## Skaņas konsole

Šajā sadaļā ir iekļauts skaņas konsoles pārskats.



- 1** (Gaidstāve-iesl.)
  - Nospiediet, lai ieslēgtu skaņas konsoli vai pārslēgtu gaidstāves režīmā.
  - Nospiediet un turiet 8 sekundes ieslēgtā stāvoklī, lai iespējotu vai atspējotu automātisko gaidstāves režīmu (15 minūšu automātiskais gaidstāves režīms).
- 2** Poga (Avots)  
Atlasiet skaņas konsoles ievades avotu.
- 3** (Bluetooth) poga
  - Nospiediet, lai atlasītu Bluetooth režīmu.
  - Nospiediet un turiet 3 sekundes, lai aktivizētu Bluetooth savienošanas režīmu.
  - Nospiediet un turiet 8 sekundes, lai atvienotu visas ierīces un notīrītu BT savienojuma vēstures sarakstu, pēc tam aktivizējiet savienošanas režīmu.
- 4** (+/-) (Skaļuma) poga  
Palieliniet vai samaziniet skaļumu.

- ⑤ Tālvadības sensors
- ⑥ Skaņas konsoles gaismas diodes indikators

| LED stāvoklis  | Statuss           |                             |
|--|-------------------|-----------------------------|
| HDMI ARC   | Deg baltā krāsā   | HDMI ARC režīms             |
| BT   | Deg zilā krāsā    | Bluetooth (Classic) režīms  |
|  | Deg baltā krāsā   | Bluetooth (LE Audio) režīms |
| OPT  | Deg baltā krāsā   | OPTICAL režīms              |
| Standby  | Deg sarkanā krāsā | Gaidstāves režīms           |
| USB  | Deg baltā krāsā   | USB režīms                  |
| AUX  | Deg baltā krāsā   | AUX režīms                  |
|  | Deg baltā krāsā   | Dolby Audio                 |
|  | Deg baltā krāsā   | DTS Audio                   |

## Savienotāji

Šajā sadaļā ir iekļauts pārskats par jūsu skaņas konsolē pieejamajiem savienotājiem.

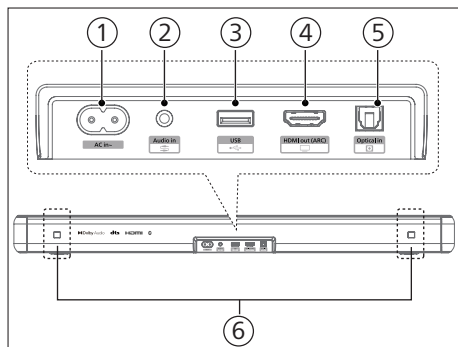



- ① **AC~ kontaktligzda**  
Pievienojiet strāvas avotam.
- ② **Audio in (Audio ieeja) kontaktligzda**

Audio ieeja no, piemēram, MP3 atskaņotāja (3,5 mm ligzda).

- ③ **USB**
  - Pievienojiet USB atmiņas ierīci audio multivides atskaņošanai.
  - Jauniniet šī produkta programmatūru.
- ④ **HDMI ARC ligzda**  
Ports atbalsta ARC HDMI funkciju, pievienojiet televizora HDMI (ARC) ieejai.
- ⑤ **Optical in (Optiskā ieeja) kontaktligzda**  
Pievienojiet televizora vai digitālās ierīces optiskajai audio izejai.
- ⑥ **Sienas kronšteina rievā**

## Tālvadības pults

Šajā sadaļā ir iekļauts tālvadības pults pārskats.

- ①  **(Gaidstāve-iesl.)**
  - Nospiediet, lai ieslēgtu skaņas konsoli vai pārslēgtu gaidstāves režīmā.
  - Nospiediet un turiet 8 sekundes ieslēgtā stāvoklī, lai iespējotu vai atspējotu automātisko gaidstāves režīmu (15 minūšu automātiskais gaidstāves režīms).
- ②  **(IntelliSound)**  
Izvēlieties priekšiestatītu / pielāgotu režīmu.
- ③ **Vol + / Vol - (Skaļums + / Skaļums -) (Skaņu konsoles skaļums)**  
Palieliniet/samaziniet skaņas konsoles skaļumu.
- ④ **EQ (Ekvalaizers)**  
Atlasiet ekvalaizera (EQ) efektu.
- ⑤ **Treble +/- (Augstās frekvences +/-)**  
Pielāgojiet augstfrekvenču skaņas līmeni.

- ⑥ **Bass +/- (basu skaļruņa skaļums)**  
Pielāgojiet basu skaļruņa skaļumu.
- ⑦ **🔌 (Avots)**  
Nospiediet, lai atlasītu skaņas konsoles ievades avotu.
- ⑧ **🔊 (Izslēgt skaņu)**  
Izslēdziet vai ieslēdziet skaņu.
- ⑨ **⏮ / ⏭ (Iepriekšējais/Nākamais)**  
Pāriet uz iepriekšējo vai nākamo ierakstu USB/BT režīmā.
- ⑩ **⏪ (Atskaņot/Pauzēt)**  
Sāciet, pauzējiet vai atsāciet atskaņošanu USB/BT režīmā.
- ⑪ **AVL**  
Automātiskais skaļuma pielāgošanas IESLĒGŠANA/IZSLĒGŠANA un nakts režīms.

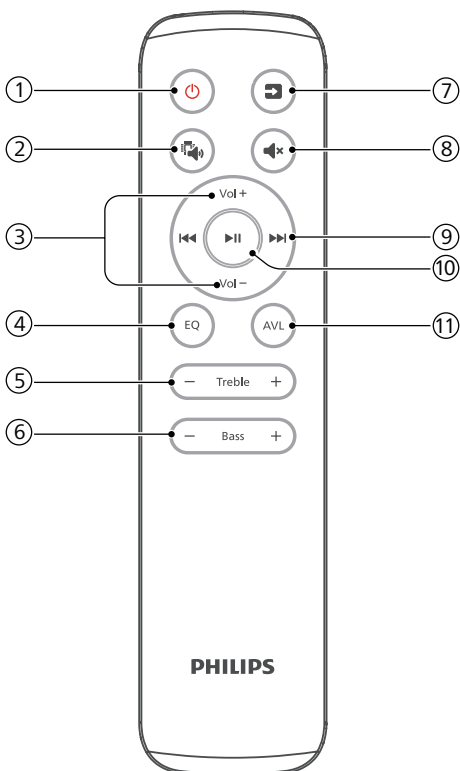

## Tālvadības pults sagatavošana

- Komplektācijā iekļautā tālvadības pults ļauj vadīt ierīci no attāluma.
- Pat ja tālvadības pults tiek lietota efektīvajā diapazonā 19,7 pēdas (6 m), tālvadības pults izmantošana var nebūt iespējama, ja starp ierīci un tālvadības pulti ir kādi šķēršļi.
- Ja tālvadības pults tiek izmantota citu ierīču tuvumā, kas rada infrasarkanos starus, vai ierīces tuvumā tiek izmantotas citas tālvadības ierīces, kas izmanto infrasarkanos starus, tā var darboties nepareizi. Un otrādi, citas ierīces arī var darboties nepareizi.

## Tālvadības pults baterijas nomaiņa

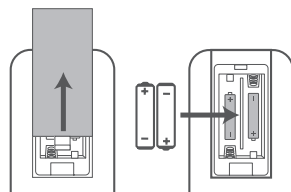

- 1 Nospiediet un pabīdiet aizmugurējo vāciņu, lai atvērtu tālvadības pults bateriju nodalījumu.
- 2 Ievietojiet divas AAA izmēra baterijas (iekļautas komplektā). Pārliecinieties, vai bateriju (+) un (-) gali sakrīt ar (+) un (-) galiem, kas norādīti bateriju nodalījumā.
- 3 Aizveriet bateriju nodalījuma vāciņu.

## Piesardzības pasākumi attiecībā uz baterijām

- Noteikti ievietojiet baterijas ar pareizu pozitīvo "⊕" un negatīvo "⊖" polaritāti.
- Izmantojiet viena veida baterijas. Nekad neizmantojiet kopā dažāda veida baterijas.
- Var izmantot gan atkārtoti uzlādējamās, gan neuzlādējamās baterijas. Skatiet piesardzības pasākumus to etiķetēs.
- Noņemot bateriju vāciņu un bateriju, sargiet nagus.
- Nenometiet tālvadības pulti.
- Nepieļaujiet triecienus pa tālvadības pulti.
- Neizšļakstiet uz tālvadības pults ūdeni vai šķidrumu.
- Nenovietojiet tālvadības pulti uz mitra priekšmeta.
- Nenovietojiet tālvadības pulti tiešos saules staros vai pārmērīga karstuma avotu tuvumā.
- Izņemiet bateriju no tālvadības pults, kad tā netiek lietota ilgu laiku, jo var rasties korozija vai baterijas noplūde, kas var izraisīt traumas un/vai īpašuma bojājumus, un/vai ugunsgrēku.
- Neizmantojiet citas baterijas, izņemot norādītās.
- Nejauciet jaunas baterijas ar vecām.
- Nekad neuzlādējiet akumulatoru, ja vien nav apstiprināts, ka tas ir uzlādējams.

## Novietošana

Lai iegūtu labākos rezultātus, novietojiet skaņas konsoli, kā parādīts zemāk.

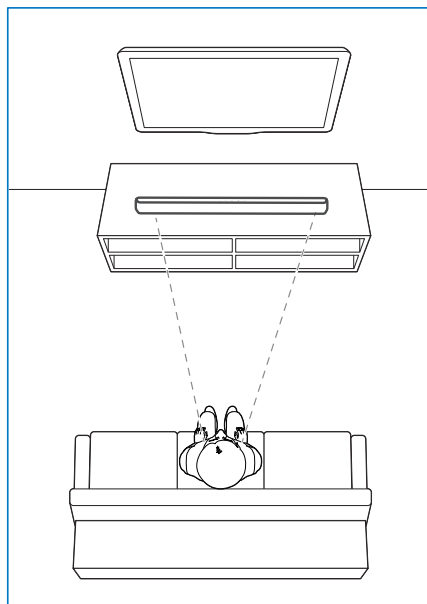

# Sienas stiprinājums

## Piezīme.

- Nepareiza piestiprināšana pie sienas var izraisīt negadījumu, traumas vai bojājumus. Ja jums ir kādi jautājumi, sazinieties ar klientu apkalpošanas dienestu savā valstī.
- Pirms uzstādīšanas pie sienas pārlicinieties, vai siena var izturēt skaņas konsoles svaru.
- Pirms uzstādīšanas pie sienas nav jānoņem gumijas kājiņas skaņas konsoles apakšā, pretējā gadījumā gumijas kājiņas nevarēs piestiprināt atpakaļ.
- Atkarībā no sienas stiprinājuma veida pārlicinieties, vai izmantojat piemērota garuma un diametra skrūves.
- Lūdzu, pārbaudiet, vai USB ports skaņas konsoles aizmugurē ir savienots ar USB ierīci. Ja tiek konstatēts, ka pievienotā USB ierīce ietekmē sienas stiprinājumu, ir jāizmanto cita atbilstoša izmēra USB ierīce.

## Skrūves garums/diametrs Ieteicamais sienas stiprinājuma augstums

Pirms skaņas konsoles piestiprināšanas pie sienas ieteicams uzstādīt televizoru. Ja televizors ir uzstādīts, skaņas konsoli piestipriniet pie sienas 50 mm/2,0 collu attālumā no televizora apakšas.

## BRĪDINĀJUMS!

- Lai izvairītos no savainojumiem, šai ierīcei jābūt droši piestiprinātai pie grīdas/sienas saskaņā ar uzstādīšanas instrukcijām.
- Ieteicamais sienas stiprinājuma augstums:  
≤ 1,5 metri.

- 1 Izurbiet sienā 4 paralēlus caurumus (katra diametrs 3-8 mm atkarībā no sienas veida).
  - ↳ Attālums starp caurumiem ir:  
**616 mm / 24,3 collas**
  - ↳ Varat izmantot komplektā esošo sienas stiprinājuma veidni, lai palīdzētu izurbt caurumus uzstādīšanai pie sienas.

- 2 Pievelciet sienas stiprinājuma kronšteinus pie sienas ar skrūvēm (iekļautas komplektā) un skrūvgriezi (nav iekļauts). Pārlicinieties, vai tie ir droši uzstādīti.
- 3 Paceliet ierīci uz sienas stiprinājuma kronšteinu un ievietojiet vietā.

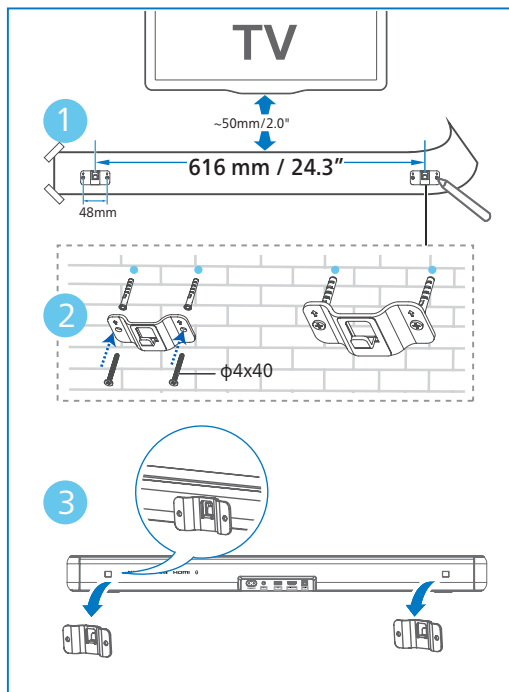

## 3 Savienot

Šajā sadaļā sniegti norādījumi, kā savienot skaņas konsoli ar televizoru un citām ierīcēm un pēc tam to iestatīt.

### Piezīme.

- Identifikācijas un strāvas padeves nominālos datus skatiet modeļa plāksnītē produkta aizmugurē vai apakšā.
- Pirms izveidojat vai maināt savienojumus, pārlicinieties, vai visas ierīces ir atvienotas no strāvas kontaktligzdas.

## Savienošana ar HDMI ligzdu

### HDMI ARC (audio atgriezes kanāls)

Jūsu skaņas konsole atbalsta HDMI ar ARC (audio atgriezes kanāls). Ja jūsu televizors ir saderīgs ar HDMI ARC, varat dzirdēt televizora skaņu no skaņas konsoles, izmantojot vienu HDMI kabeli.

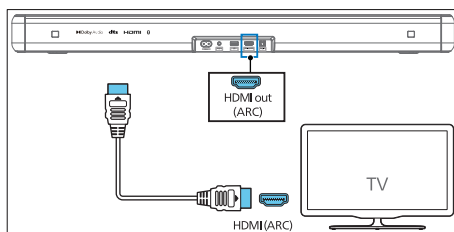

- 1 Televizorā ieslēdziet HDMI-CEC darbību. Sīkāku informāciju skatiet televizora lietotāja rokasgrāmatā.
  - Televizora **HDMI ARC** savienotājs var būt apzīmēts citādi. Sīkāku informāciju skatiet televizora lietotāja rokasgrāmatā.

- 2 Izmantojot ātrdarbīgu HDMI kabeli, savienojiet skaņas konsoles **HDMI ARC** savienotāju ar televizora **HDMI ARC** savienotāju.

### Piezīme.

- Jūsu televizoram ir jāatbalsta HDMI-CEC un ARC funkcija. HDMI-CEC un ARC funkcijām jābūt ieslēgtām.
- HDMI-CEC un ARC iestatīšanas metode var atšķirties atkarībā no televizora. Sīkāku informāciju par ARC funkciju skatiet televizora lietotāja rokasgrāmatā.
- Noteikti izmantojiet HDMI kabelus, kas var atbalstīt ARC funkciju.

## Savienošana ar optisko ligzdu

- 1 Izmantojiet optisko kabeli, lai savienotu skaņas konsoles **Optical in (Optiskā ieeja)** savienotāju ar televizora vai citas ierīces **Optical out (Optiskā izeja)** savienotāju.

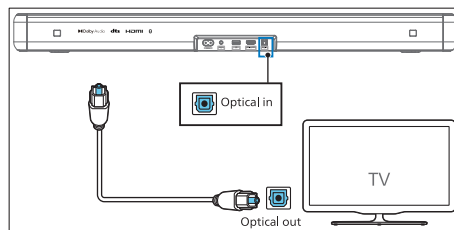

- Ciparu optiskais savienotājs var būt marķēts ar **Spdif** vai **Spdif out**.

## Savienojums ar audio ieeju

### a. Izmantojiet 3,5 mm audio kabeļi

- Izmantojiet 3,5 mm-3,5 mm audio kabeļi, lai savienotu televizora austiņu ligzdu ar skaņas konsoles Audio in (Audio ieeja) ligzdu.

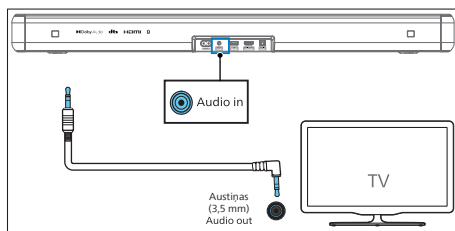

### b. Izmantojiet 3,5 mm-RCA audio kabeļi

- Izmantojiet RCA-3,5 mm audio kabeļi, lai savienotu televizora audio izejas ligzdas ar skaņas konsoles Audio in (Audio ieeja) ligzdu.

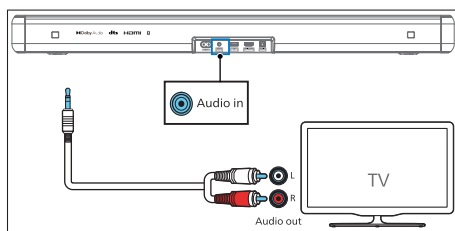

## Pievienošana barošanas avotam

- Pirms maiņstrāvas strāvas vada pievienošanas pārliecinieties, ka esat pabeidzis visus pārējos savienojumus.

- Produkta bojājumu risks! Pārliecinieties, vai strāvas padeves spriegums atbilst spriegumam, kas norādīts ierīces aizmugurē vai apakšpusē.

- Pievienojiet strāvas kabeļi skaņas konsoles **AC~** ligzdai un pēc tam tīkla kontaktligzdai.

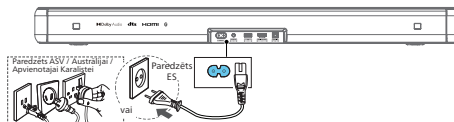

- \* Barošanas vada skaits un kontaktdakšu veidi atšķiras atkarībā no reģiona.

# 4 Skaņas konsoles izmantošana

Šī sadaļa palīdz izmantot skaņas konsolei, lai atskaņotu audio no pievienotajām ierīcēm.

## Pirms darba sākšanas

- Veiciet nepieciešamos savienojumus, kas aprakstīti isajā lietošanas pamācībā un lietotāja rokasgrāmatā.
- Pārlēdziet skaņas konsolei uz attiecīgo avotu citām ierīcēm.

## Lietojumprogrammas lejupielāde

Noskenējiet QR vai atrodiat "Philips Entertainment" Apple App Store vai Google Play, lai lejupielādētu un instalētu lietotni.



Philips Entertainment 

Izmantojot lietotni Philips Entertainment, varat iestatīt skaļuma līmeni, IntelliSound, skaņas stilu (EQ), automātisko skaļuma izlīdzināšanu, AV sinhronizāciju, LED gaismu, avota izvēli utt.

## Ieslēgšana un izslēgšana

- Pirmoreiz pievienojot skaņas konsolei galvenajai kontaktligzdai, ierīce būs gaidstāves režīmā.
- Nospiediet pogu  uz tālvadības pults vai skaņas konsoles, lai skaņas konsolei pārslēgtu režīmā ON (Ieslēgts) vai OFF (Izslēgts).
- Atvienojiet strāvas kontaktdakšu no strāvas kontaktligzdas, ja vēlaties pilnībā izslēgt skaņas konsolei.

## Automātiskā Gaidstāve

Skaņas konsole automātiski pārslēdzas gaidstāves režīmā pēc aptuveni 15 minūtēm, ja televizors vai ārējā skaņas konsole ir atvienota (vai USB, BT funkcijas bitu atskaņošanas pauze) vai izslēgta.

- Nospiediet un turiet 8 sekundes  pogu ieslēgtā stāvoklī, lai iespējotu vai atspējotu automātisko gaidstāves režīmu (15 minūšu automātiskais gaidstāves režīms).



### Piezīme.

- HDMI (ARC) režīmā pārslēgsies tikla gaidstāves režīmā pēc apm. 15 minūtes, ja tam nav audio atskaņošanas.
- Aux in, USB, optiskajā un Bluetooth režīmā ierīce automātiski pāries gaidstāves režīmā apm. 15 minūtes, ja nav audio atskaņošanas.

## Režīmu izvēle

Atkārtoti nospiediet pogu  (Avots) uz skaņas konsoles vai tālvadības pults, lai atlasītu **HDMI ARC, BT, BT (LE Audio), OPT, USB, AUX** režīmu.

- ↳ Pārlēdziet atskaņošanas avotu, un attiecīgi iedegas priekšējais indikators.

## Skaļuma pielāgošana

### Pielāgojiet Skaņas konsoles skaļumu

- Nospiediet **Vol+/Vol-** (**Skaļums**), lai palielinātu vai samazinātu skaļuma līmeni.
  - ↳ Pielāgojot skaļumu, indikators palielinās/samazinās gaismas daudzumu. Nosakiet pašreizējo skaļuma līmeni saskaņā ar atbilstošo gaismas indikatoru / mirgošanu (att.).

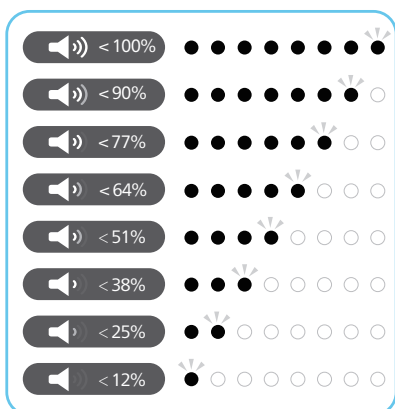

- Lai izslēgtu skaņu, nospiediet **⏏** (**Izslēgt skaņu**).
- Lai atjaunotu skaņu, vēlreiz nospiediet **⏏** (**Izslēgt skaņu**), vai spiediet **Vol+/Vol-** (**Skaļums**).

## Basu/augsto frekvenču skaņas līmeņa regulēšana

- Nospiediet pogu **Bass +/-**, lai mainītu zemo frekvenci (bass).
- Spiediet pogu **Treble +/-**, lai mainītu augstās frekvences.

| Bass/<br>augstās<br>frekvences | LED stāvoklis |
|--------------------------------|---------------|
| +5                             | ○●●●●●○       |
| +4                             | ○●●●●○        |
| +3                             | ○●●●○         |
| +2                             | ○●●○          |
| +1                             | ○●○           |
| 0                              | ●○            |
| -1                             | ○             |
| -2                             | ○             |
| -3                             | ○             |
| -4                             | ○             |
| -5                             | ○             |

## Ekvalaizera (EQ) efekta izvēle

Izvēlieties iepriekš definētus skaņas režīmus, kas atbilst jūsu video vai mūzikai.

- Spiediet pogu **EQ** uz tālvadības pults, lai izvēlētos vēlamos iepriekš iestatītos ekvalaizera efektus.
- Nospiediet pogu **EQ**, lai pārslēgtu režīmus.
  - ↳ Iedegas gaismas diodes uz 3 sekundēm, lai parādītu pašreizējo EQ režīmu atbilstoši EQ režīma definīcijai.

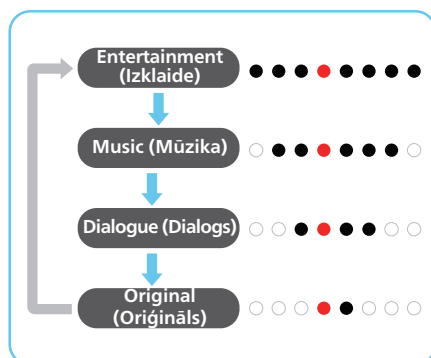

## Gaismas diodes parāda ieslēgšanas/izslēgšanas indikatoru

- Nospiediet un 5 sekundes turiet nospiešu tālvadības pults pogu  (**Izslēgt skaņu**), lai iespējotu/atspējotu gaismas diožu rādījumu.
  - ↳ **OFF (Izslēgts):** gaismas diodes spilgtums atgriezīsies normālā režīmā, kad nospiedīsiet jebkuru pogu. Gaismas diodes automātiski izslēdzas pēc 10 sekundēm bez darbības.
  - ↳ **ON (Ieslēgts):** Gaismas diožu spilgtums pats nenodzisīs.



### Padomi

- Gaidstāves laikā gaidstāves gaismas diode iedegas neatkarīgi no gaismas diodes iestatījuma OFF (Izsl.).



## DTS Virtual X

DTS Virtual:X ļauj baudīt vairāku dimensiju skaņu neatkarīgi no telpas lieluma, izkārtojuma vai skaļruņu konfigurācijas.

DTS Virtual:X tehnoloģija ietver DTS patentēto virtuālo augstumu un virtuālās telpiskās skaņas apstrādi, lai nodrošinātu iespaidīgu skaņas pieredzi no jebkura veida ievades avota un skaļruņu konfigurācijas..

Iespējot vai atspējot DTS Virtual X virtualizatoru lietotnē Philips Entertainment.

### Statuss LED stāvoklis



|            |  |
|------------|--|
| <b>ON</b>  |  (← →)<br>(Divas centrālās gaismas diodes izkliedētas pa labi / pa kreisi) |
| <b>OFF</b> |  (→ ←)<br>(kreisās / labās puses gaismas diodes tuvu centram)              |

- ON (Ieslēgts):** Šajā režīmā tiek izmantots DTS Virtual:X ar virtuālo augstumu un virtuālās telpiskās skaņas apstrādi, lai radītu trīsdimensiju skaņas lauku, kad netiek izmantoti augstuma skaļruņi.
- OFF (Izslēgts):** neizmanto "DTS Virtual:X".

## Autom. skaļuma pielāgošana

Apvienojiet automātisko skaļumu ar nakts režīmu.





Nospiediet pogu **AVL**, lai ieslēgtu automātisko skaļumu režīmā ieslēgts/izslēgts vai nakts režīmā.

| Statuss              | LED stāvoklis   |
|----------------------|---|
| <b>OFF</b>           |   |
| <b>ON (Ieslēgts)</b> |  |
| <b>NIGHT</b>         |  |



- OFF (Izslēgts):** Nelietojiet "Automātiskais skaļums".
- ON (Ieslēgts):** reaģē reāllaika uz dažādiem avotiem un satura veidiem, lai saglabātu nemainīgu skaļumu.
- NAKTS:** saglabā jiet vienmērīgu skaļumu visiem satura avotiem un veidiem, kā arī uzlabojiet balsi un dialogu, lai būtu vieglāk dzirdēt klusā vidē.

## Atskaņošana no Bluetooth ierīcēm

Izmantojot Bluetooth, savienojiet skaņas konsoli ar savu Bluetooth ierīci (piemēram, iPad, iPhone, iPod touch, Android tālruni vai klēpj datoru), un pēc tam varat klausīties ierīcē saglabātos audio failus, izmantojot skaņas konsoles skaļruņus.

- 1 Nospiediet pogu  uz skaņas konsoles vai  (**Avots**) uz tālvadības pults, lai atlasītu **BT (Bluetooth)** režīmu.  
↳ **BT indikators** mirgos zilā krāsā.
- 2 Bluetooth ierīcē ieslēdziet Bluetooth, meklējiet un atlasiet **Philips TAB5201**, lai sāktu savienojumu (skatiet Bluetooth ierīces lietotāja rokasgrāmatu par to, kā iespējot Bluetooth).  
↳ Savienojuma laikā BT indikators mirgos zilā krāsā.
- 3 Pagaidiet, līdz skaņas konsolē atskan balss uzvedne.  
↳ Ja savienojums ir veiksmīgi izveidots, BT indikators deg nepārtraukti zilā krāsā.
- 4 Izvēlieties un atskaņojiet audio failus vai mūziku savā Bluetooth ierīcē.
  - Atskaņošanas laikā, ja pienāk zvans, mūzikas atskaņošana tiek apturēta. Kad zvans beidzas, atskaņošana tiek atsākta.
  - Ja jūsu Bluetooth ierīce atbalsta AVRCP profilu, tālvadības pulti varat nospīst  / , lai pārietu uz dziesmu, vai nospiediet , lai apturētu/atsāktu atskaņošanu.

Ja jūsu mobilais tālrunis atbalsta LE Audio, varat lietot un izbaudīt šo jauno funkciju.

- 1 Nospiediet pogu  uz skaņas konsoles vai  (**Avots**) uz tālvadības pults, lai atlasītu **BT (LE Audio)** režīmu.  
↳ **BT indikators** mirgos baltā krāsā.
- 2 LE Audio ierīcē atveriet iestatījumus un ieslēdziet Bluetooth (pārliecinieties, vai LE Audio ierīcē ir aktivizēta LE Audio funkcija), meklējiet un atlasiet **Philips TAB5201-LEA**, lai sāktu savienojumu.

| LED   | Statuss       | Nosaukums           |
|-------|---------------|---------------------|
| Zila  | BT            | Philips TAB5201     |
| Balta | BT (LE Audio) | Philips TAB5201-LEA |

Lai izietu no Bluetooth, varat:

- Pārslēgt ierīci uz citu avotu.
- Atspējot funkciju savā Bluetooth ierīcē. Vai arī novietojiet savu Bluetooth ierīci ārpus maksimālā darbības diapazona. Pēc balss uzvednes Bluetooth ierīce tiks atvienota no skaņas konsoles.
- Nospiediet un turiet nospīestu  pogu uz skaņas konsoles.



### Piezīme.

- Atklātā vietā bez šķēršļiem. Maksimālais darbības diapazons starp skaņas konsoli un Bluetooth ierīci ir aptuveni 10 metri (30 pēdas).
- Saderība ar visām Bluetooth ierīcēm netiek garantēta.
- Mūzikas straumēšanu var pārtraukt šķēršļi starp ierīci un skaņas joslu, piemēram, sienu, metāla korpusu, kas nosedz ierīci, vai citas tuvumā esošas ierīces, kas darbojas tajā pašā frekvencē.

## Ārējas ierīces klausīšanās

Pārliecinieties, vai skaņas konsole ir pievienota televizoram vai audio ierīcei.

- 1 Atkārtoti nospiediet pogu  (Avots) uz skaņas konsoles vai tālvadības pults, lai atlasītu **HDMI ARC, OPT, AUX** režīmu.  
↳ Skaņas konsoles indikators rādis, kurš režīms pašlaik tiek izmantots.
- 2 Izmantojiet savu audio ierīci tieši, lai izmantotu atskaņošanas funkcijas.
- 3 Nospiediet +/- (skaļuma) pogas, lai noregulētu skaļumu vēlamajā līmenī.

### Piezīme.

- Optiskajā/HDMI ARC režīmā, ja no ierīces nav skaņas izvades, iespējams, avota ierīce (piemēram, televizorā, DVD vai Blu-ray atskaņotājā) būs jāaktivizē **PCM** vai **Dolby Digital** Signal izvade.



## Audio atskaņošana no USB

Izbaudiet audio no USB atmiņas ierīces, piemēram, MP3 atskaņotāja un USB zibatmiņas utt.

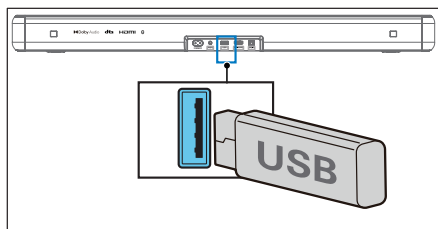
- 1 Ievietojiet USB ierīci.



- 2 Atkārtoti nospiediet pogu  (Avots) uz skaņas konsoles vai tālvadības pults, lai atlasītu **USB** režīmu.
- 3 Atskaņošanas laikā:

| Poga  | Darbība   |
|---|---|
|    | Sāciet, pauzējiet vai atsāciet atskaņošanu                |
|   | Pāriet uz iepriekšējo ierakstu<br>Pāriet uz nākamo celiņu |

### Piezīme.

- Šis produkts var nebūt saderīgs ar noteikta veida USB atmiņas ierīcēm.
- Ja izmantojat USB pagarinātāju, USB centrmezgļu vai USB daudzfunkcionālu karšu lasītāju, USB atmiņas ierīce var netikt atpazīta.
- Failu lasīšanas laikā neizņemiet USB atmiņas ierīci.
- Sistēma var atbalstīt USB ierīces ar līdz 128 GB atmiņu.
- Šī sistēma var atskaņot MP3/WAV/FLAC.
- Atbalstīts USB ports: 5V --- 500mA.

## Atiestatīšana uz rūpnīcas datiem

Atiestatiet ierīci uz noklusējuma iestatījumu.

- Ieslēdziet skaņas konsoli, nospiediet un 8 sekundes vienlaicīgi turiet nospiestas pogas **+** un **-**.  
↳ Visas gaismas diodes iedegas uz 5 sekundēm, gaidstāves gaismas diode sarkanā krāsā, pēc tam atsāknējiet.

| Priekšmets   | Noklusējuma iestatījumi  |
|--|--------------------------|
| EQ (Ekvalaizers)   | Entertainment (Izklaide) |
| Master Volume (Kopējais skaļums)   | 10                       |
| Bass   | 0                        |
| Treble (Augstās frekvences)  | 0                        |
| IntelliSound   | Iepriekšiestatījums      |
| Auto Volume (Automātisks skaļums)  | OFF                      |
| Night (Nakts)  | OFF                      |
| Source (Avots)   | HDMI-ARC                 |
| BT pairing info (BT pāri savienošanas informācija)                               | Clear (Notīrīt)          |
| AV SYNC (AV sinhr.)  | 0                        |
| DISPLAY (Rādījums)   | ON (Iesl.)               |
| Auto Standby (Auto Power Down) (Automātiskā gaidstāve (Automātiskā izslēgšanās)) | ON (Iesl.)               |

## 5 Produkta specifikācijas



### Piezīme.

- Specifikācijas un dizains var tikt mainīti bez iepriekšēja paziņojuma.

### Bluetooth

|  |                           |
|--|---------------------------|
| Bluetooth profili                                      | A2DP, AVRCP               |
| Bluetooth versija                                      | V 5.4                     |
| Bluetooth frekvenču diapazons / raidītāja jauda (EIRP) | 2402 ~ 2480MHz<br>< 10dBm |

### Pastiprinātāja sekcija

|      |  |
|------|--|
| Kopā | RMS 80 W pie THD < =10%<br>Maks. 160 W |
|------|--|

### Skaņas konsole

|                              |   |
|------------------------------|---|
| Barošana                     | 100-240 V~ 50/60 Hz   |
| Enerģijas patēriņš           | 20 W  |
| Enerģijas patēriņš gaidstāvē | Standarta gaidstāves režīms < 0,50 W<br>Tiklota gaidstāves režīms < 2,0 W |
| Frekvenču atbilde            | 60 Hz - 20 KHz  |
| Skaļruņu pretestība          | 8Ω x 2  |
| USB Direct versija           | 2.0 Full Speed  |
| USB                          | 5V = 500 mA   |
| Izmēri (P x A x D)           | 766 x 67.3 x 91 mm  |
| Svars                        | 1,93 kg   |
| Darba temperatūra            | 0°C - 45°C  |

## Tālvadības pults

|                 |                |
|-----------------|----------------|
| Attālums/leņķis | 6 m/30°        |
| Baterijas tips  | AAA (1,5V X 2) |

## Atbalstītie audio formāti

**HDMI ARC** LPCM 2ch, LPCM 5.1ch, Dolby Digital, Dolby Digital plus, DTS Digital surround 5.1

**Optiskā** LPCM 2ch, LPCM 5.1ch, Dolby Digital, DTS Digital surround 5.1

**Bluetooth** SBC

**USB** MP3 / WAV / FLAC

# 6 Problēmu risināšana



## Bīdīnājums!

- Elektriskās strāvas trieciena risks. Nekad nenoņemiet produkta korpusu.

Lai garantija būtu spēkā, nekad nemēģiniet pats salabot produktu.

Ja rodas problēmas ar šī produkta lietošanu, pirms pieprasāt remontu, pārbaudiet tālāk norādītos punktus. Ja jums joprojām ir problēma, saņemiet atbalstu vietnē [www.philips.com/support](http://www.philips.com/support).

## Galvenā ierīce

**Galvenās ierīces pogas nedarbojas.**

- Atvienojiet no barošanas avota uz dažām minūtēm, pēc tam pievienojiet vēlreiz.

## Nav barošanas

- Pārlicinieties, vai maiņstrāvas vads ir pareizi pievienots.
- Pārlicinieties, vai maiņstrāvas kontaktligzdā ir strāva.
- Nospiediet pogu  uz tālvadības pults vai skaņas konsoles, lai ieslēgtu skaņas konsoli.

## Skaņa

**Nav skaņas no skaņas konsoles skaļruņa.**

- Pievienojiet audio kabeli no skaņas konsoles pie televizora vai citām ierīcēm. Tomēr jums nav nepieciešams atsevišķs audio savienojums, ja:
  - Skaņas josla un televizors ir savienoti, izmantojot HDMI ARC savienojumu, vai
  - ierīce ir pievienota skaņas konsoles HDMI ieejas savienotājam.

- Tālvadības pultī atlasiet atbilstošo audio ieeju.
- Pārlicinieties, vai skaņas konsoles skaņa nav izslēgta.
- Izmantojot kādu no digitālajām ieejām, ja nav skaņas:
  - Mēģiniet iestatīt TV izeju uz PCM vai
  - Izveidojiet tiešu savienojumu ar Blu-ray/citiem avotiem.
  - Daži televizori neizvada digitālo audio.
- Jūsu televizoram var būt iestatīta mainīga audio izvade. Pārlicinieties, vai audio izvades iestatījums ir iestatīts uz FIXED vai STANDARD, nevis VARIABLE. Plašāku informāciju skatiet televizora lietotāja rokasgrāmatā.
- Ja izmantojat Bluetooth, pārlicinieties, vai avota ierīces skaļums ir palielināts un ierīce nav izslēgta.

### **Izkropļota skaņa vai atbalss.**

- Ja atskaņojat audio no TV, izmantojot šo produktu, pārlicinieties, vai televizoram ir izslēgta skaņa.

---

## **Bluetooth**

### **Ierīce nevar izveidot savienojumu ar skaņas konsoli.**

- Ierīce neatbalsta saderīgos profilus, kas nepieciešami skaņas konsolei.
- Jūs neesat iespējojis ierīces Bluetooth funkciju. Skatiet ierīces lietotāja rokasgrāmatu, lai uzzinātu, kā iespējot šo funkciju.
- Ierīce nav pareizi pievienota. Pareizi pievienojiet ierīci.
- Skaņas konsole jau ir savienota ar citu Bluetooth ierīci. Atvienojiet pievienoto ierīci un pēc tam mēģiniet vēlreiz.

### **Slikta audio atskaņošanas kvalitāte no pievienotās Bluetooth ierīces.**

- Bluetooth uztveršana ir slikta. Pārvietojiet ierīci tuvāk skaņas konsolei vai noņemiet šķēršļus starp ierīci un skaņas konsoli.

### **Es nevaru atrast šīs ierīces Bluetooth nosaukumu savā Bluetooth ierīcē.**

- Pārlicinieties, vai jūsu Bluetooth ierīcē ir aktivizēta Bluetooth funkcija.
- Atkārtoti savienojiet ierīci pāri ar savu Bluetooth ierīci.

---

## **Tālvadības pults nedarbojas**

- Pirms nospiežat jebkuru atskaņošanas vadības pogu, vispirms atlasiet pareizo avotu.
- Samaziniet attālumu starp tālvadības pulti un ierīci.
- Ievietojiet bateriju tā, lai tā polaritāte (+/-) būtu saskaņota, kā norādīts.
- Baterijas nomaiņa.
- Pavērsiet tālvadības pulti tieši pret sensoru ierīces priekšpusē.

# 7 Preču zīmes



Izmantotās preču zīmes HDMI, HDMI High-Definition Multimedia Interface, HDMI tirdzniecības zīmols un HDMI logotipi ir HDMI Licensing Administrator, Inc. preču zīmes vai reģistrētas preču zīmes Amerikas Savienotajās Valstīs un citās valstīs.



Dolby, Dolby Audio, un dubultā D simbols ir Dolby Laboratories Licensing Corporation preču zīmes. Ražots ar Dolby Laboratorisks licenci. Konfidenciali nepublicēti darbi. Autortiesības 1992–2019 Dolby Laboratories. Visas tiesības paturētas.



Bluetooth® vārdiskā zīme un logotipi ir reģistrētas preču zīmes, kas pieder uzņēmumam Bluetooth SIG, Inc., un MMD Hong Kong Holding Limited jebkādā veidā šādas zīmes izmanto saskaņā ar licenci. Citas preču zīmes un tirdzniecības nosaukumi pieder to attiecīgajiem īpašniekiem.



Ražots saskaņā ar DTS, Inc. un/vai tā saistīto uzņēmumu licenci. Par patentiem skatīt šeit: <https://xperi.com/dts-patents/>. DTS, DTS logotips, Digital Surround, Virtual:X un the DTS Virtual:X logotips ir DTS, Inc. un tās saistīto uzņēmumu reģistrētas preču zīmes vai preču zīmes asv un/vai citās valstīs. © DTS, Inc. un/vai tā saistītie uzņēmumi. Visas tiesības paturētas.



Ja jums ir Roku TV™ modelis, iestatišana ir vienkārša. Vienkārši izmantojiet kabeli, lai savienotu skaņas konsoli ar televizora HDMI ARC portu, un izpildiet ekrānā redzamos norādījumus.

Roku, Roku logotips, Roku TV, Roku TV Ready un Roku TV Ready logotips ir Roku, Inc. preču zīmes un/vai reģistrētas preču zīmes.



Specifikācijas var tikt mainītas bez iepriekšēja paziņojuma. Lūdzu, apmeklējiet [www.Philips.com/support](http://www.Philips.com/support), lai iegūtu jaunākos atjauninājumus un dokumentus.

Philips un Philips vairoga logotips ir reģistrētas Koninklijke Philips N.V. preču zīmes un tiek izmantotas saskaņā ar licenci.

Šo produktu ir ražojis un pārdod MMD Hong Kong Holding Limited vai kāds no tā saistītajiem uzņēmumiem, un MMD Hong Kong Holding Limited ir garantijas devējs attiecībā uz šo produktu.

