

# PHILIPS

soundbar

Série 5000

TAB5201



[www.philips.com/welcome](http://www.philips.com/welcome)







- EN** Before using your Product, read all accompanying safety information
- SQ** Para se ta përdorni produktin, lexoni të gjitha informacionet e dhëna lidhur me sigurinë
- BS** Prije upotrebe proizvoda, pročitajte sve prateće sigurnosne informacije
- BG** Преди да използвате продукта, прочетете цялата съпътстваща информация за безопасност
- HR** Prije uporabe proizvoda pročitajte sve popratne sigurnosne informacije
- CS** Před použitím produktu si přečtěte všechny doprovodné bezpečnostní informace
- DA** For du bruger dit produkt, skal du læse alle ledsagende sikkerhedsoplysninger
- NL** Lees alle bijbehorende veiligheidsinformatie voordat u uw product gebruikt
- ET** Enne oma toote kasutamist lugege kaasasolev ohutusteave hoolikalt läbi.
- FI** Ennen tuotteen käyttöä, lue kaikki mukana toimitetut turvaohjeet
- FR** Avant d'utiliser votre produit, lisez toutes les informations de sécurité qui l'accompagnent.
- DE** Bevor Sie Ihr Produkt verwenden, lesen Sie alle begleitenden Sicherheitsinformationen
- EL** Πριν χρησιμοποιήσετε το προϊόν σας, διαβάστε όλες τις συνοδευτικές πληροφορίες ασφαλείας
- HU** A termék használatá előtt olvassa el az összes mellékelt biztonsági utasítást
- IT** Prima di utilizzare il prodotto, leggere tutte le informazioni di sicurezza allegate
- KK** Өнімди пайдалану алдындагы бүкүл илеспе қауіпсіздік туралы ақпаратты оқып шығыңыз
- LV** Pirms izstrādājuma lietošanas izlasiet visu pievienoto drošības informāciju
- LT** Prieš pradėdami naudoti produktą, perskaitykite visa pridedamą saugos informaciją.
- MK** Пред да го користите производот, прочитајте ги сите придружни безбедносни информации
- ME** Prije upotrebe Proizvoda, pročitajte sve priložene sigurnosne informacije
- NO** For du bruker produktet, må du lese all medfølgende sikkerhetsinformasjon
- PL** Przed użyciem urządzenia zapoznaj się ze wszystkimi informacjami dotyczącymi bezpieczeństwa
- PT** Antes de utilizar o produto, leia todas as informações de segurança que o acompanham
- RO** Înainte de a utiliza produsul nostru, citiți toate informațiile de siguranță alăturate.
- SC** Прє употребе производа, прочитајте све пратеће безбедносне информације
- SK** Pred použitím Vašho produktu si prečítajte všetky priložené bezpečnostné informácie
- SL** Pred uporabo tega izdelka obvezno preberite navodila proizvajalca.
- ES** Antes de usar el producto, lea toda la información de seguridad que lo acompaña
- SV** Läs all medföljande säkerhetsinformation innan du använder din produkt
- TR** Ürününüzü kullanmadan önce, beraberindeki tüm güvenlik bilgilerinizi okuyun.
- UK** Перед використанням пристрою прочитайте всю інформацію з техніки безпеки, що додається
- AG** Antes de usar su producto, lea toda la información de seguridad correspondiente
- KO** 제품을 사용하기 전에 관련 안전 정보를 모두 읽으세요
- TW** 使用產品前，請閱讀所有相關安全資訊
- SR** Pre upotrebe proizvoda, pročitajte sve prateće bezbednosne informacije
- BR** Antes de usar o produto, leia todas as informações de segurança acompanhantes
- JP** 製品を使用する前に、関連するすべての安全情報を必ずお読みください

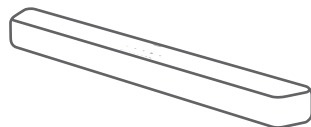

soundbar



Souprava pro montáž na stěnu  
(držáky x 2 / šroub k držáku x 4 /  
gumový kryt x 4)

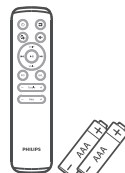

Dálkové ovládání  
(baterie AAA x 2)



Stručný návod  
Záručný list / Bezpečnostní upozornění

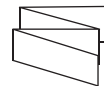

šablona pro  
montáž na stěnu

TAB5201/10	TAB5201/37	TAB5201/98	TAB5201/67	TAB5201/61	TAB5201/96	TAB5201/77

\* Příložené položky a obrázky se mohou lišit podle regionů.

\* Počty napájecích kabelů a typy zástrček se v jednotlivých regionech liší.



- EN** Position the SoundBar / Wall mount the SoundBar (optional)  
**SQ** Poziciononi SoundBar / Montoni SoundBar në mur (opsionale)  
**BS** Postavite SoundBar / zidni nosač za SoundBar (opcija)  
**BG** Позиционирайте SoundBar системата / монтирайте SoundBar системата на стената (по избор)  
**HR** Postavljanje SoundBar/zidni nosač za SoundBar (opcionalno)  
**CS** Umístění zařízení Soundbar / připevnění zařízení Soundbar na stěnu (volitelně)  
**DA** Sætte den SoundBar / Vægmontere den SoundBar (valgfrit)  
**NL** Plaats de SoundBar / Bevestig de SoundBar aan de muur (optioneel)  
**ET** SoundBari asukoht / SoundBari seinakinnitus (valikuline)  
**FI** Aseta äänipalkki kohdalleen / seinäkiinnittä äänipalkki (valinnainen)  
**FR** Placement / Montage mural (en option) de la barre de son  
**DE** Positionierung der SoundBar / Wandmontage der SoundBar (optional)  
**EL** Τοποθέτηση της Μπάρας ήχου / Στήριξη της Μπάρας ήχου στον τοίχο (προαιρετικό)  
**HU** A hangoszlop elhelyezése / A hangoszlop falra szerelése (opcionális)  
**IT** Posizionamento della SoundBar / Montaggio della SoundBar a parete (opzionale)  
**KK** Саундбарды орналастыруу / саундбарды қабыргаға бекіту (міндетті емес)  
**LV** Novietojiet SoundBar/sienas stiprinājuma SoundBar (pēc izvēles)  
**LT** „SoundBar“ tvirtinimo padėtis / „SoundBar“ sienos laikiklis (pasirinktinai)  
**MK** Postavuvanje na Saundbar / Монтирање на сид на Саундбар (опционално)  
**ME** Postavite zvučnik SoundBar / Okačite na zid zvučnik SoundBar (opciono)  
**NO** Posisjoner SoundBar/veggmonter SoundBar (valgfritt)  
**PL** Ustaw soundbar / zamontuj soundbar na ścianie (opcjonalnie)  
**PT** Posicione a SoundBar/instale na parede a SoundBar (opcional)  
**RO** Poziționați SoundBar-ul/montați pe perete SoundBar-ul (opțional)  
**SC** Postavite saundbar / postavite saundbar na zid (po izboru)  
**SK** Umiestnenie SoundBaru/ Montáž SoundBaru na stenu (voliteľné)  
**SL** Postavitev SoundBar / Stenska montaža SoundBar (po izbiri)  
**ES** Colocar la barra de sonido/Montar la barra de sonido en la pared (opcional)  
**SV** Placera din SoundBar/Väggmontera din SoundBar (valfritt)  
**TR** SoundBar'ı Yerleştirme / SoundBar'ı Duvara monte etme (isteğe bağlı)  
**UK** Розташування звукової панелі / настінне кріплення звукової панелі (необов'язково)  
**AG** Ubique la barra de sonido/Monte la barra de sonido en la pared (opcional)  
**KO** 사운드바 배치 / 사운드바 벽 부착(선택 사항)  
**TW** 放置 SoundBar / 以壁掛方式安裝 SoundBar (選擇性)  
**SR** Postavite SoundBar zvučnik / Zidna montaža SoundBar zvučnika (opcionally)  
**BR** Posicione a SoundBar / Monte a SoundBar na parede (opcional)  
**JP** サウンドバーを配置する、または壁に取り付ける (オプション)

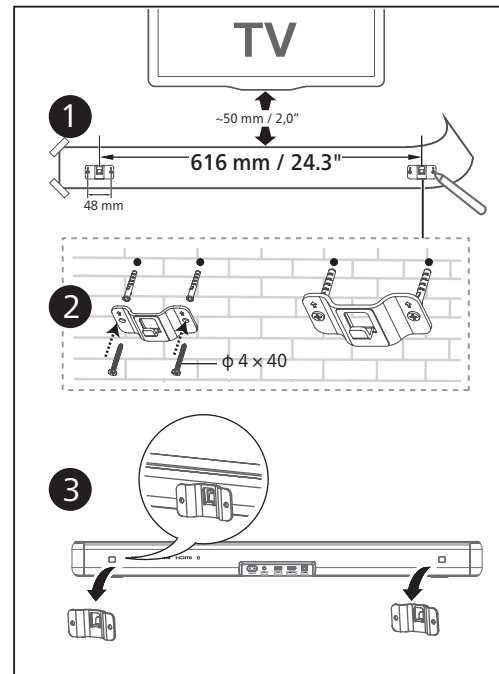
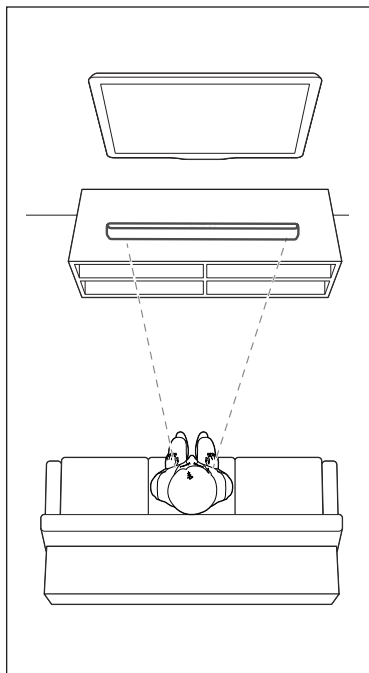

### Navrhovaná výška umístění na stěnu

Doporučuje se nejprve nainstalovat televizi, než soundbar připevníte na zeď.

S předinstalovanou televizí připevněte soundbar na zeď ve vzdálenosti 50 mm/2,0" od spodní části televize. Pokud soundbar nejdřív připevníte na zeď, vyvrtejte do zdi 2 paralelní otvory (průměr 3 - 8 mm podle typu stěny). Vzdálenost mezi otvory by měla být 616 mm / 24,3".

# 2

- EN** Connect the SoundBar
- SQ** Lidhni SoundBar
- BS** Spojite SoundBar
- BG** Свържете SoundBar системата
- HR** Sojite SoundBar
- CS** Připojení zařízení Soundbar
- DA** Tilslut den SoundBar
- NL** Sluit de SoundBar aan
- ET** SoundBari ühendamine
- FI** Yhdistä äänipalkki
- FR** Connexion de la barre de son
- DE** Anschließen der SoundBar
- EL** Σύνδεση της Μπάρας ήχου
- HU** A hangoszló csatlakoztatása
- IT** Collegamento della SoundBar
- KK** Саундбарды қосу
- LV** Pievienojiet SoundBar
- LT** „SoundBar“ prijungimas
- MK** Поврзете го Саундбар
- ME** Povežite zvučnik SoundBar
- NO** Koble til SoundBar
- PL** Podłącz soundbar
- PT** Ligue a SoundBar
- RO** Conectați SoundBar-ul
- SC** Повежите саундбар
- SK** Zapojenie SoundBaru
- SL** Povezava SoundBar
- ES** Conectar la barra de sonido
- SV** Anslut din SoundBar
- TR** SoundBar'ı bağlayın
- UK** Під'єднання звукової панелі
- AG** Conecte la barra de sonido
- KO** 사운드바 연결
- TVW** 連接 Soundbar
- SR** Povežite SoundBar zvučnik
- BR** Conecte a SoundBar
- JP** サウンドバーを接続する



# 3

- EN** Hear audio from TV in one of the following ways
- SO** Dëgjoni zërin nga televizori në një prej mënyrave të mëposhtme
- BS** Slušajte zvuk s TV-a na jedan od sljedećih načina
- BG** Слушайте звука от телевизора по един от следните начини
- HR** Slušajte zvuk s televizora na jedan od sljedećih načina
- CS** Poslouchejte zvuk z TV jedním z následujících způsobů
- DA** Hør lyd fra tv på en af følgende måder
- NL** Luister naar geluid van van de tv op een van de volgende manieren
- ET** Kuulake oma teleri heli ühel järgnevatest viisidest
- FI** Kuule ääni TV:stä yhdellä seuraavista tavoista
- FR** Écoutez le son du téléviseur par l'un de ces moyens
- DE** Hören Sie den Fernsehton auf eine der folgenden Arten
- EL** Μπορείτε να ακούσετε ήχο από την τηλεόραση με έναν από τους παρακάτω τρόπους
- HU** Hallgassa a tv hangját az alábbi módok egyikének használatával
- IT** Ascolto dell'audio dalla TV in uno dei seguenti modi
- KK** Теледидар аудиосын келеси жолдардың біреуімен тыңда
- LV** Klausieties audio no TV vienā no šiem veidiem
- LT** Klausykites TV garso vienu iš toliau aprašytų būdų
- MK** Slušajte audio od TV na eden od sledećih načina
- ME** Slušajte zvuk sa televizora na jedan od sljedećih načina
- NO** Hør lyd fra TV-en på en av følgende måter
- PL** Odtwarzaj dźwięk z telewizora w jeden z następujących sposobów
- PT** Ouça o áudio da televisão de uma das seguintes formas
- RO** Ascultați audio de la TV în una dintre următoarele metode
- SC** Slušajte zvuk sa TV-a na jedan od sledećih načina
- SK** Počúvanie zvuku z TV jedným z nasledujúcich spôsobov
- SL** Televizijski zvok lahko poslušate na enega izmed naslednjih načinov:
- ES** Escuche el audio del televisor de una de las formas siguientes
- SV** Hör ljud från TV:n på ett av följande sätt
- TR** Aşağıdaki yollardan biriyile TV'den ses dinleyin.
- UK** Слушайте аудіо з телевізора одним із таких способів
- AG** Escuche el audio del televisor de una de las siguientes formas
- KO** 다니습의 수 의를 로나하 중 법방 의다 블오디오 VT
- TVW** 訊音視電聽貳方種一中具列下以
- SR** aničan hićedels do nadej an a-VT as kuvz etjašuls
- BR** sarienam satsed amu ed VT ad oiduá o açuO
- JP** く聞で法方のかれずいの下以を声音のビレテ

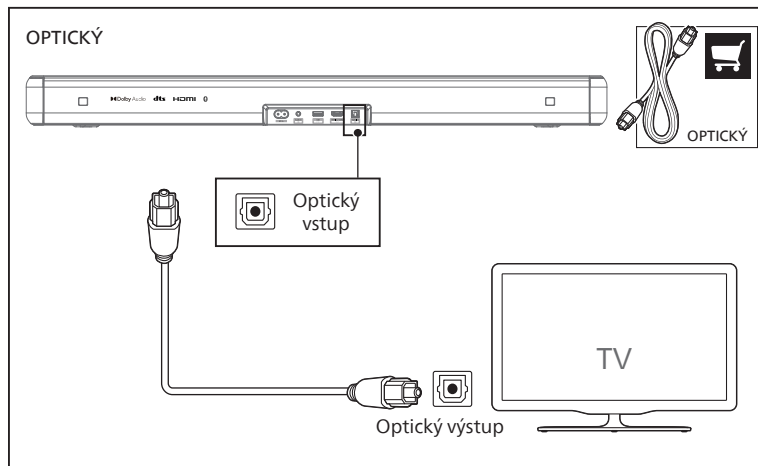
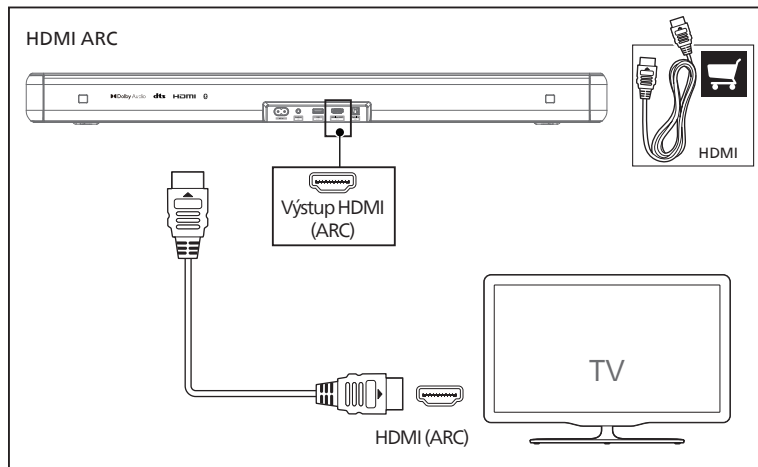

AUX



AUDIO  
(3,5 mm)

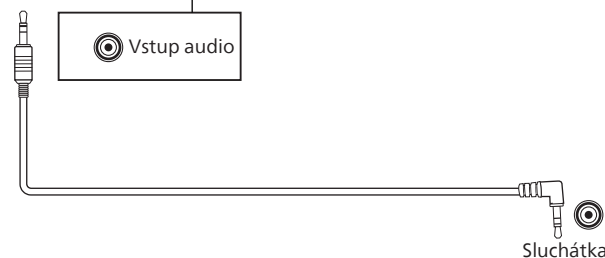

Sluchátka

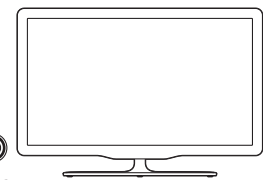

AUX



AUDIO L/P

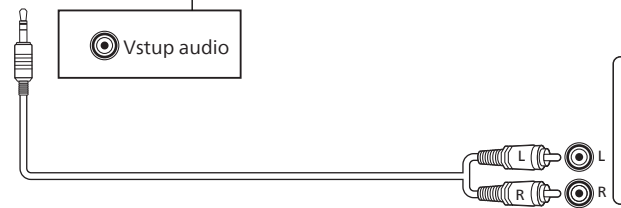

VÝSTUP AUDIO

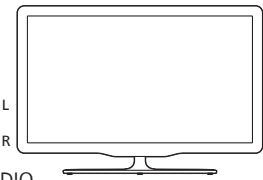

# 4

- EN Switch on the SoundBar
- SQ Ndizeni SoundBar
- BS Uklijućite SoundBar
- BG Включете SoundBar системата
- HR Uklijućite SoundBar
- CS Zapněte zařizení SoundBar
- DA Tænd for den SoundBar
- NL Schakel de SoundBar in
- ET Lülitage SoundBar sisse
- FI Kytke äänipalkki päälle
- FR Allumez la barre de son
- DE Schalten Sie die SoundBar ein
- EL Ανάψτε τη Μπάρα ήχου
- HU A hangoszlop bekapcsolása
- IT Accensione della SoundBar
- KK Саундбарды қосу
- LV Ieslēdziet SoundBar
- LT „SoundBar” įjungimas
- MK Вклучете го Саундбар
- ME Uklijućite zvučnik SoundBar
- NO Slå på SoundBar
- PL Włącz soundbar
- PT Ligue a Soundbar
- RO Porniți SoundBar-ul
- SC Укључите саундбар
- SK Zapnutie SoundBaru
- SL Vkllop SoundBar
- ES Encender la barra de sonido
- SV Slå på din SoundBar
- TR SoundBar'ı açın
- UK Увімкніть звукову панель
- AG Encienda la barra de sonido
- KO 사운드바 켜기
- TW 開啟 SoundBar
- SR Uklijućite SoundBar zvučnik
- BR Ligue a SoundBar
- JP サウンドバーをオンにする

1

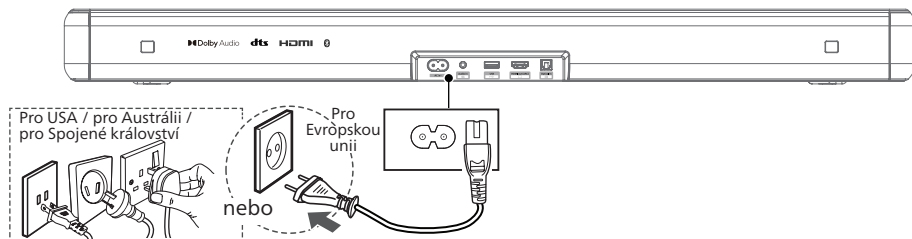

2

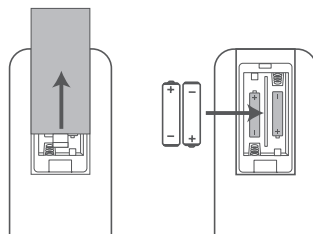

3



# 5

- EN** Select the correct audio source
- SQ** Zgjidhni burimin e duhur të audios
- BS** Odaberite odgovarajući izvor zvuka
- BG** Изберете правилния източник на звук
- HR** Odaberite odgovarajući izvor zvuka
- CS** Vyberte správný zdroj zvuku
- DA** Vælg den rigtige lydkilde
- NL** Selecteer de juiste geluidsbron
- ET** Valige õige heliallikas
- FI** Valitse oikea äänilähde
- FR** Sélectionnez la source audio appropriée
- DE** Wählen Sie die richtige Audioquelle
- EL** Επιλέξτε τη σωστή πηγή ήχου
- HU** A megfelelő hangforrás kiválasztása
- IT** Selezione della sorgente audio corretta
- KK** Дүрыс аудио көзін таңдау
- LV** Atlasiet pareizo audio avotu
- LT** Pasirinkite teisingą garso šaltinį
- MK** Изберете го точниот аудио извор
- ME** Odaberite ispravan izvor zvuka
- NO** Velg riktig lydkilde
- PL** Wybierz prawidłowe źródło dźwięku
- PT** Seleccione a fonte de áudio correta
- RO** Selectați sursa audio corectă
- SC** Изабери́те одговарајући извор звука
- SK** Vyber správneho audio zdroja
- SL** Izberite pravi vir zvoka
- ES** Seleccionar la fuente de audio correcta
- SV** Välj den korrekta ljudkällan
- TR** Doğru ses kaynağını seçin.
- UK** Виберіть відповідне джерело звуку
- AG** Seleccione la fuente de audio correcta
- KO** 올바른 오디오 소스 선택
- TVW** 選擇正確的音訊輸入源
- SR** Izaberite ispravan izvor zvuka
- BR** Seleccione a fonte de áudio correta
- JP** 正しい音声ソースを選択してください

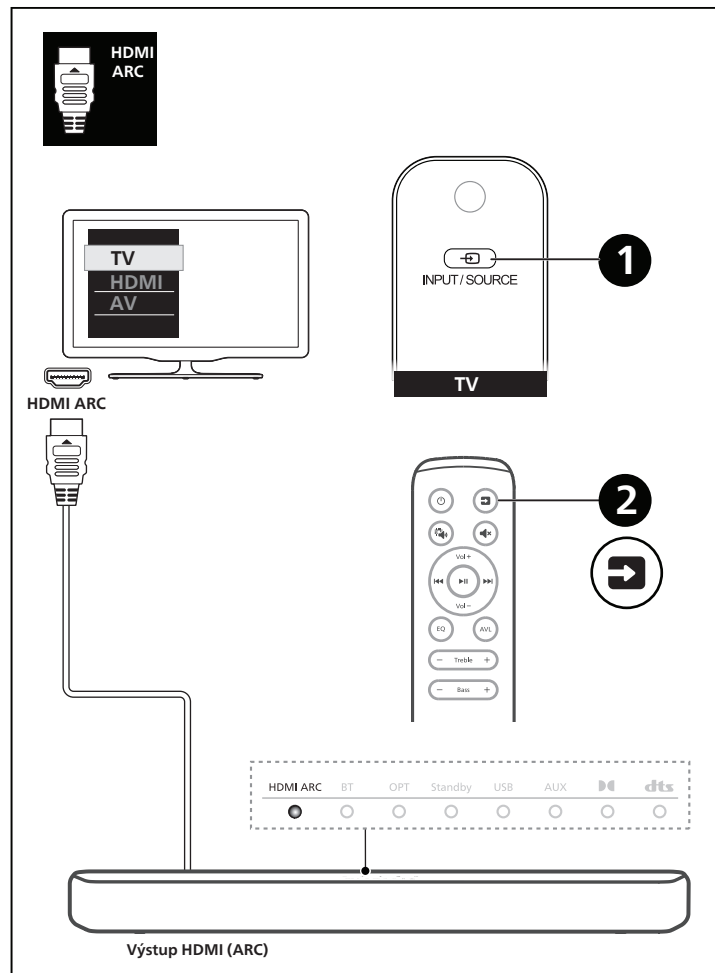

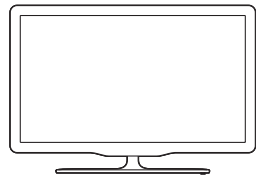

OPTICKÝ

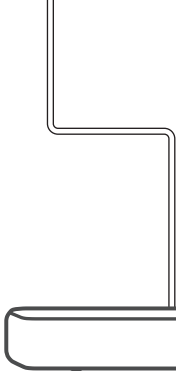

Optický vstup

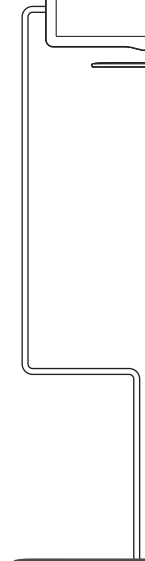
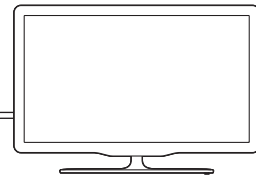
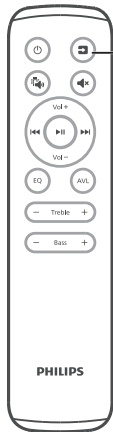

Vstup audio

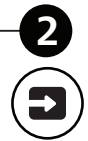
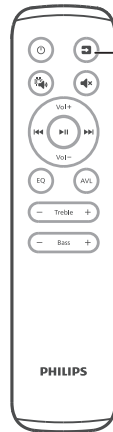

# 6

- EN** Play other devices
- SQ** Luani pajisje të tjera
- BS** Reprodukujte druge uređaje
- BG** Включете други устройства
- HR** Pokrenite reprodukciju na drugom uređaju
- CS** Přehrávejte zařízení
- DA** Afspil andre enheder
- NL** Speel muziek af op andere apparaten
- ET** Esitage teistest seadmetest
- FI** Toista muita laitteita
- FR** Lecture d'autres appareils
- DE** Andere Geräte wiedergeben
- EL** Αναπαραγωγή άλλων συσκευών
- HU** Lejátszás egyéb eszközökről
- IT** Riproduzione da altri dispositivi
- KK** Басқа құрылғыларды ойнату
- LV** Atskaņojiet citas ierīces
- LT** Atkurkite garsą iš kitų įrenginių
- MK** Репродуцирајте на други уреди
- ME** Reprodukција drugih uređaja
- NO** Spill av fra andre enheter
- PL** Odtwarzaj z innych urządzeń
- PT** Reproduzir outros dispositivos
- RO** Redați alte dispozitive
- SC** Reprodukujte druge uređaje
- SK** Prehrávanie cez iné zariadenia
- SL** Predvajanje na drugih napravah
- ES** Reproducir otros dispositivos
- SV** Spela andra enheter
- TR** Diğer cihazları oynatın.
- UK** Відтворюйте медіа з інших пристроїв
- AG** Reproduzca audio de otros dispositivos
- KO** 다른 기기 재생
- TVW** 播放其他裝置的音訊
- SR** Reprodukujte sa drugih uređaja
- BR** Reproduzir em outros dispositivos
- JP** 他のデバイスを操作して再生

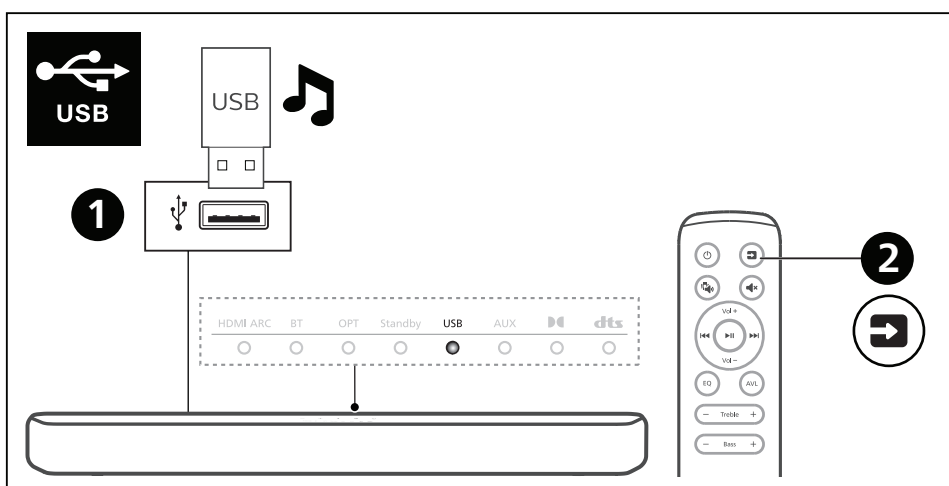
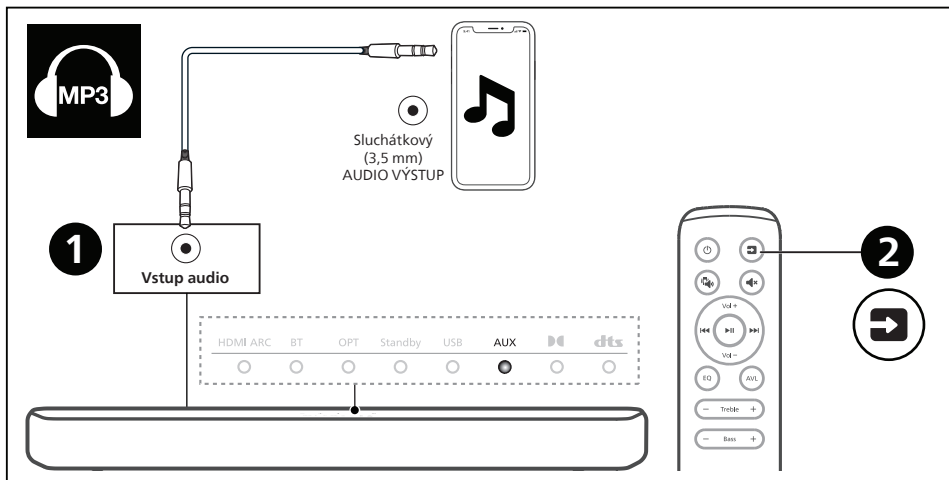

# 7

- EN Play audio through Bluetooth
- SQ Luani audio nëpërmjet Bluetooth
- BS Reprodukujte zvuk putem Bluetootha
- BG Възпроизвеждане на звук чрез Bluetooth
- HR Reproducirajte putem Bluetootha
- CS Přehrávání prostřednictvím Bluetooth
- DA Afspil lyd via Bluetooth
- NL Speel muziek af via Bluetooth
- ET Esitage heli läbi Bluetoothi
- FI Toista ääntä Bluetoothin välityksellä
- FR Lecture de l'audio via Bluetooth
- DE Audiowiedergabe über Bluetooth
- EL Αναπαραγωγή ήχου μέσω Bluetooth
- HU Hang lejátszása Bluetooth-on keresztül
- IT Riproduzione di audio tramite Bluetooth
- KK Bluetooth аркылы аудионы ойнату
- LV Atskaņojiet audio caur Bluetooth
- LT Atkurkite garšą naudodamiesi „Bluetooth“
- MK Репродуцирајте аудио преку Bluetooth
- ME Reprodukција zvuka putem Bluetooth-a
- NO Spill av lyd gjennom Bluetooth
- PL Odtwarzaj dźwięk przez Bluetooth
- PT Reproduzir áudio via Bluetooth
- RO Redați audio prin Bluetooth
- SC Reprodukujte zvuk putem Bluetootha
- SK Prehrávanie zvuku cez Bluetooth
- SL Predvajanje preko Bluetooth
- ES Reproducir audio mediante Bluetooth
- SV Spela ljud genom Bluetooth
- TR Bluetooth aracılığıyla ses çalın.
- UK Відтворюйте аудіо через Bluetooth
- AG Reprodusca audio por Bluetooth
- KO 블루투스를 통해 오디오 재생
- TVW 透過藍牙播放音訊
- SR Reprodukција zvuka preko Bluetooth veze
- BR Reproduzir áudio via Bluetooth
- JP Bluetoothで音声再生

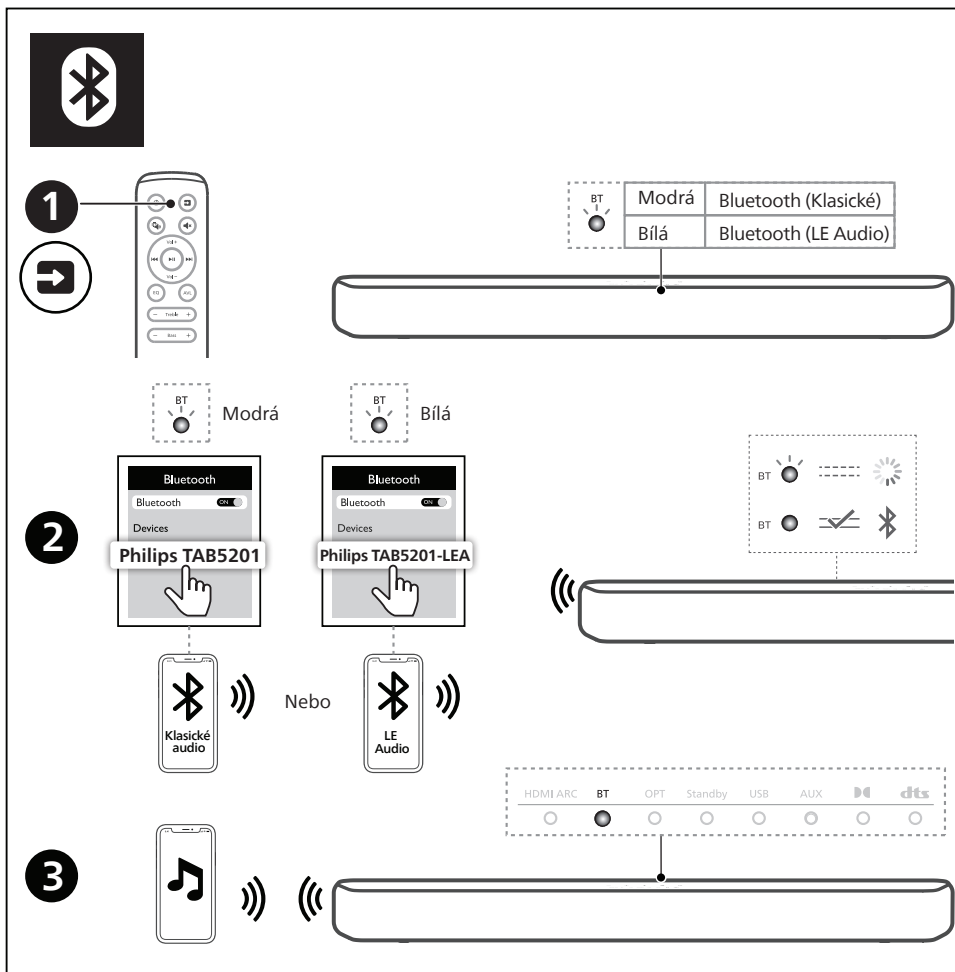

# 8

## EQ

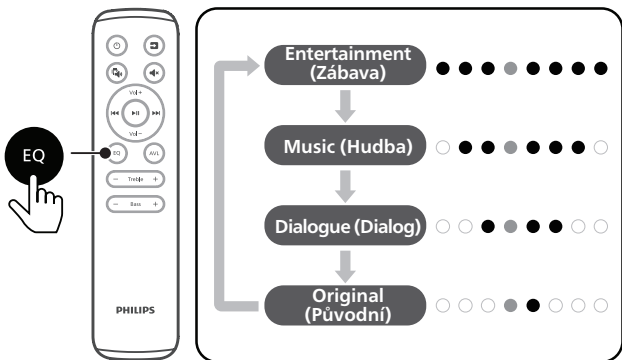
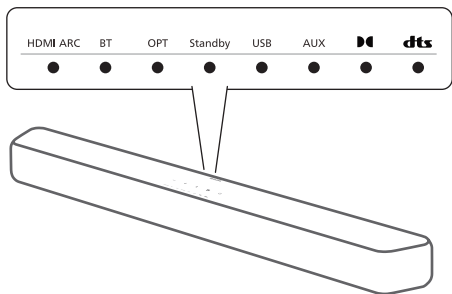

# 9



Aplikace Philips Entertainment



Philips Entertainment

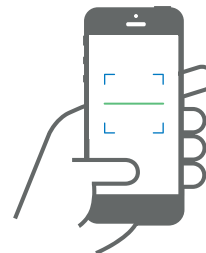



**EN** For more information about using this product, visit [www.philips.com/support](http://www.philips.com/support)

**SQ** Për më shumë informacion rreth përdorimit të këtij produkti, vizitoni [www.philips.com/support](http://www.philips.com/support)

**BS** Za više informacija o korišćenju ovog proizvoda idite na [www.philips.com/support](http://www.philips.com/support)

**BG** За повече информация относно използването на този продукт, посетете [www.philips.com/support](http://www.philips.com/support)

**HR** Za više informacija o korišćenju ovog proizvoda posjetite [www.philips.com/support](http://www.philips.com/support)

**CS** Další informace o tomto výrobku najdete na webu [www.philips.com/support](http://www.philips.com/support)

**DA** For mere information om brugen af dette produkt, gå til [www.philips.com/support](http://www.philips.com/support)

**NL** Kijk op [www.philips.com/support](http://www.philips.com/support) voor informatie over het gebruik van dit product.

**ET** Lisateavet selle toote kohta leiate [www.philips.com/support](http://www.philips.com/support)

**FI** Lisätietoja tämän tuotteen käytöstä, vieraile sivustolla [www.philips.com/support](http://www.philips.com/support)

**FR** Pour plus d'informations sur l'utilisation de ce produit, visitez [www.philips.com/support](http://www.philips.com/support)

**DE** Weitere Informationen zur Verwendung dieses Produkts finden Sie unter [www.philips.com/support](http://www.philips.com/support)

**EL** Για περισσότερες πληροφορίες σχετικά με τη χρήση αυτού του προϊόντος, επισκεφθείτε τη διεύθυνση [www.philips.com/support](http://www.philips.com/support)

**HU** A termék használatával kapcsolatos további információkért látogasson el a [www.philips.com/support](http://www.philips.com/support) címre

**IT** Per ulteriori informazioni sull'utilizzo di questo prodotto, visitate il sito [www.philips.com/support](http://www.philips.com/support)

**KK** Осы өнімді пайдалану туралы қосымша ақпарат алу үшін [www.philips.com/support](http://www.philips.com/support) бетіне кіріңіз

**LV** Lai iegūtu papildinformāciju par šī produkta lietošanu, apmekleijiet vietni [www.philips.com/support](http://www.philips.com/support)

**LT** Daugiau informacijos apie šio produkto naudojimą rasite apsilankę puslapyje [www.philips.com/support](http://www.philips.com/support)

**MK** За повеќе информации за користењето на овој производ, посетете [www.philips.com/support](http://www.philips.com/support)

**ME** Za više informacija o korišćenju proizvoda, posjetite [www.philips.com/support](http://www.philips.com/support)

**NO** Du finner mer informasjon om dette produktet på [www.philips.com/support](http://www.philips.com/support)

**PL** Aby uzyskać więcej informacji o obsłudze tego urządzenia, odwiedź stronę [www.philips.com/support](http://www.philips.com/support)

**PT** Para obter mais informações sobre a utilização deste produto, visite [www.philips.com/support](http://www.philips.com/support)

**RO** Pentru mai multe informații despre utilizarea acestui produs, accesați [www.philips.com/support](http://www.philips.com/support)

**SC** За више информација о коришћењу овог производа идите на [www.philips.com/support](http://www.philips.com/support)

**SK** Viac informácií o používaní produktu nájdete na stránke [www.philips.com/support](http://www.philips.com/support)

**SL** Za več informacij o tem izdelku, obiščite [www.philips.com/support](http://www.philips.com/support)

**ES** Para obtener más información sobre el uso de este producto, visite [www.philips.com/support](http://www.philips.com/support)

**SV** För mer information om hur du använder denna produkt så besök [www.philips.com/support](http://www.philips.com/support)

**TR** Bu ürünün kullanımı hakkında daha fazla bilgi için [www.philips.com/support](http://www.philips.com/support) adresini ziyaret edin.

**UK** Докладнішу інформацію про цей виріб шукайте на [www.philips.com/support](http://www.philips.com/support)

**AG** Para más información sobre el uso de este producto, visite [www.philips.com/support](http://www.philips.com/support)

**KO** 이 제품 사용에 대한 자세한 정보는 [www.philips.com/support](http://www.philips.com/support) 를 참조하세요

**TW** 如需更多此產品的使用資訊，請造訪 [www.philips.com/support](http://www.philips.com/support)

**SR** Za više informacija o korišćenju ovog proizvoda, posetite [www.philips.com/support](http://www.philips.com/support)

**BR** Para mais informações sobre o uso deste produto, acesse [www.philips.com/support](http://www.philips.com/support)

**JP** この製品の使用方法に関する詳細は [www.philips.com/support](http://www.philips.com/support) をご覧ください。



[www.philips.com/support](http://www.philips.com/support)

TAB5201

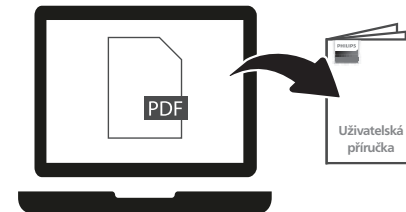

## Ochranné známky:



Převzaté ochranné známky HDMI a HDMI High-Definition Multimedia Interface, vizuální podoba HDMI a loga HDMI jsou ochranné známky nebo registrované ochranné známky společnosti HDMI Licensing Administrator, Inc. v USA a dalších zemích.



Dolby, Dolby Audio, a symbol dvojitého D jsou registrované ochranné známky společnosti Dolby Laboratories Licensing Corporation. Vyrobeno na základě licence od společnosti Dolby Laboratories. Důvěrné nepublikované práce. Copyright 1992–2019 Dolby Laboratories. Všechna práva vyhrazena.



Slovní označení a loga Bluetooth® jsou registrované ochranné známky vlastněné společností Bluetooth SIG, Inc. a případné použití těchto označení společností MMD Hong Kong Holding Limited je na základě licence. Ostatní ochranné známky a obchodní názvy náležejí jejich příslušným vlastníkům.



Vyrobeno na základě licence DTS, Inc. a/nebo jejích přidružených společností. Pro patenty viz <https://xperi.com/dts-patents/>. DTS, logo DTS, Digital Surround, Virtual:X a logo DTS Virtual:X jsou ochranné známky nebo registrované ochranné známky společnosti DTS, Inc. a/nebo jejích přidružených společností v USA a/nebo jiných zemích. © DTS, Inc. a/nebo její přidružené společnosti. Všechna práva vyhrazena.



**Pokud máte model televizoru Roku™, nastavení je snadné. Stačí použít kabel k připojení soundbaru k HDMI ARC portu na televizi a řídit se pokyny na obrazovce.**

Roku, logo Roku, Roku TV, Roku TV Ready a logo Roku TV Ready jsou ochranné známky a/nebo registrované ochranné známky společnosti Roku, Inc.



Technické údaje se mohou změnit bez předchozího upozornění. Nejnovější aktualizace a dokumenty naleznete na adrese [www.Philips.com/support](http://www.Philips.com/support).

Philips a logo společnosti Philips se štítem jsou registrované ochranné známky společnosti Koninklijke Philips Electronics N.V. a jsou použity v souladu s licencí. Společnost MMD Hong Kong Holding Limited nebo jedna z jejích přidružených společností je zodpovědná za výrobu a prodej tohoto výrobku a společnost MMD Hong Kong Holding Limited je ručitelem za tento výrobek.

TAB5201-QSG-V0.4\_20251020

