

PHILIPS

Soundbar

Séria 5000

TAB5201



Používateľská príručka

Zaregistrujte svoj produkt a získajte podporu na
www.philips.com/support

Obsah

1 Dôležité bezpečnostné pokyny	3
Bezpečnosť	3
Starostlivosť o produkt	4
Starostlivosť o životné prostredie	5
Vyhlasenie o zhode	5
Pomoc a podpora	5

2 Váš Soundbar	6
Obsah balenia	6
Soundbar	6
Konektory	7
Dialkový ovládač	7
Príprava diaľkového ovládača	8
Umiestnenie	9
Montáž na stenu	10

3 Pripojenie	11
Pripojenie k zásuvke HDMI	11
Pripojenie k optickej zásuvke	11
Pripojenie k zásuvke Audio in (Zvukový vstup)	12
Pripojenie k napájaniu	12

4 Používanie soundbaru	13
Prevzatie aplikácie	13
Zapnutie a vypnutie	13
Výber režimov	13
Nastavenie hlasitosti	14
Úprava úrovne basov a výšok	14
Výber efektu ekvalizéra (EQ)	14
Indikátor zap./vyp. LED diód	15
DTS Virtual X	15
Automatické vyváženie hlasitosti	15
Prehrávanie zo zariadení Bluetooth	16

Počúvanie externého zariadenia	17
Prehrávanie zvuku cez USB	17
Obnovenie nastavení od výrobcu	17

5 Technické údaje produktu	18
-----------------------------------	-----------

6 Riešenie problémov	19
-----------------------------	-----------

7 Ochranné známky	21
--------------------------	-----------



1 Dôležité bezpečnostné pokyny

Pred používaním zariadenia si prečítajte všetky pokyny a uistite sa, že ste im porozumeli. Ak sa nebudete riadiť uvedenými pokynmi a dôjde pritom k poškodeniu televízora, záruka sa na takéto poškodenie nebude vzťahovať.

Bezpečnosť

Oboznámte sa s týmito bezpečnostnými symbolmi

Informácie o označení sa nachádzajú na spodnej alebo zadnej strane produktu.

	UPOZORNENIE RIZIKO ÚRAZU ELEKTRICKÝM PRÚDOM. NEOTVÁRAJTE.	
VÝSTRAHA: NESKLADAJTE KRYT (ANI ZADNÚ ČASŤ) – ZNÍŽITE TAK NEBEZPEČENSTVO ZÁSAHU ELEKTRICKÝM PRÚDOM. VNÚTRI SA NENACHÁDZAJÚ ŽIADNE SÚČASTI, KTORÝCH SERVIS BY MOHOL VYKONAŤ POUŽÍVATEĽ. VŠETKY SERVISNÉ ÚKONY PRENECHAJTE KVALIFIKOVANÉMU SERVISNÉMU PERSONÁLU.		



Toto je zariadenie TRIEDY II s dvojitou izoláciou a bez ochranného uzemnenia



Sieťové napätie (AC)



Symbol označuje jednosmerné napätie



Postupujte podľa pokynov v používateľskej príručke!



VAROVANIE!

Varovanie: Riziko zásahu elektrickým prúdom!



Výkričník má upozorniť používateľa na prítomnosť dôležitých prevádzkových pokynov.

Riziko požiaru alebo úrazu elektrickým prúdom!

- Pred vykonaním alebo zmenou akýchkoľvek pripojení sa uistite, že sú všetky zariadenia odpojené od elektrickej zásuvky.
- Produkt ani jeho príslušenstvo nikdy nevystavujte dažďu ani vode. Do blízkosti produktu nikdy neumiestňujte nádoby s tekutinami, ako napríklad vázy. V prípade, že dôjde k rozliatiu tekutín na produkt alebo do jeho vnútra, ihneď ho odpojte od elektrickej zásuvky. Pred ďalším používaním produktu sa obráťte na stredisko starostlivosti o zákazníkov a požiadajte o kontrolu.
- Nikdy neumiestňujte produkt ani jeho príslušenstvo do blízkosti otvoreného ohňa ani iných zdrojov tepla vrátane priameho slnečného svetla.
- Do vetracích a iných otvorov na zariadení nikdy nekladajte predmety.
- Ak sa ako odpájacie zariadenie používa sieťová zástrčka alebo spojka, odpájacie zariadenie musí zostať ľahko prístupné.
- Batéria (akumulátor alebo nainštalované batérie) nesmie byť vystavená nadmernému teplu, ako je slnečné svetlo, oheň a podobne.
- Pred búrkou odpojte produkt od elektrickej zásuvky.
- Pri odpájaní napájacieho kábla vždy ťahajte za zástrčku, nikdy nie za kábel.
- Produkt používajte v tropickom a/alebo miernom podnebí.

Nebezpečenstvo skratu alebo požiaru!

- Identifikáciu a menovité hodnoty napájania nájdete na typovom štítku na zadnej alebo spodnej strane produktu.

- Pred pripojením produktu k elektrickej zásuvke skontrolujte, či sa napájacie napätie zhoduje s hodnotou uvedenou na zadnej alebo spodnej strane produktu. Produkt nikdy nepripájajte k elektrickej zásuvke s odlišným napätím.

Riziko poranenia osôb alebo poškodenia zariadenia!

- Pri montáži na stenu musí byť tento produkt bezpečne pripevnený k stene v súlade s pokynmi na inštaláciu. Používajte len dodanú konzolu na upevnenie na stenu (ak je k dispozícii). Nesprávna montáž na stenu môže spôsobiť nehodu, zranenie alebo poškodenie. Ak máte akékoľvek otázky, obráťte sa na stredisko starostlivosti o zákazníkov vo svojej krajine.
- Zariadenie ani žiadne predmety nikdy neumiestňujte na napájacie káble ani na iné elektrické zariadenia.
- Ak sa produkt prepravuje pri teplote nižšej ako 5 °C, pred pripojením k elektrickej zásuvke ho vybalte a počkajte, kým jeho teplota nedosiahne teplotu v miestnosti.
- Niektoré časti výrobku môžu byť vyrobené zo skla. Preto s televízorom manipulujte opatrne, aby ste predišli zraneniu a poškodeniu.

Riziko prehriatia!

- Produkt nikdy neumiestňujte do tesného priestoru. Okolo produktu vždy nechajte voľné miesto najmenej 10 cm (4 palce) na vetranie. Dbajte na to, aby závesy ani iné predmety nezakrývali vetracie otvory na produkte.

VÝSTRAHA pri používaní batérií

- **VÝSTRAHA:** Pri nesprávnej výmene batérií hrozí nebezpečenstvo výbuchu. Vymeňte len za rovnaký alebo ekvivalentný typ.
- Vyberte batérie, ak sú vybité alebo ak sa diaľkový ovládač dlhšiu dobu nepoužíva.
- Batérie obsahujú chemické látky, mali by sa recyklovať alebo likvidovať podľa štátnych a miestnych predpisov.
- Všetky batérie nainštalujte správne, + a – podľa označenia na zariadení.
- Nepoužívajte spolu staré a nové batérie.
- Nekombinujte alkalické, štandardné (uhlíkovo-zinkové) alebo nabíjateľné (Ni-Cd, Ni-MH atď.) batérie.
- Batéria (batérie alebo akumulátor) nesmie byť vystavená nadmernému teplu, ako je slnečné svetlo, oheň a podobne.
- Batériu nevhadzujte do ohňa ani horúcej rúry, ani ju mechanicky nedrvtite alebo nerežte.
- Zabráňte vystaveniu batérie extrémne nízkemu tlaku vzduchu.



Upozornenie

- Typový štítok je nalepený na spodnej alebo zadnej strane zariadenia.

Starostlivosť o produkt

Na čistenie produktu používajte len handričku z mikrovlákna.

Starostlivosť o životné prostredie

Likvidácia použitých produktov a batérií



Váš produkt bol navrhnutý a vyrobený pomocou vysokokvalitných materiálov a komponentov, ktoré sa dajú recyklovať a znova využiť.



Tento symbol na produkte znamená, že sa na produkt vzťahuje európska smernica 2012/19/EÚ.



Tento symbol znamená, že produkt obsahuje batérie, na ktoré sa vzťahuje európska smernica 2013/56/EÚ a ktoré nemožno likvidovať s bežným komunálnym odpadom.

Informujte sa o miestnom systéme separovaného zberu pre elektrické a elektronické zariadenia a batérie. Dodržiavajte miestne pravidlá a nikdy nelikvidujte produkt a batérie s bežným komunálnym odpadom. Správnu likvidáciu starých produktov a batérií pomôžete zabrániť možným negatívnym dopadom na životné prostredie a ľudské zdravie.

Vyberanie jednorazových batérií

Ak chcete vybrať jednorazové batérie, pozrite si časť Inštalácia batérie.

Vyhlásenie o zhode

Tento produkt spĺňa požiadavky Európskeho spoločenstva na rádiové rušenie.

Spoločnosť TP Vision Europe BV týmto vyhlasuje, že produkt je v súlade so základnými požiadavkami a ďalšími príslušnými ustanoveniami smernice RED 2014/53/EÚ a nariadení Spojeného kráľovstva o rádiových zariadeniach SI 2017 č. 1206. Vyhlásenie o zhode nájdete na stránke www.philips.com/support.

Pomoc a podpora

Rozsiahlu online podporu nájdete na stránke www.philips.com/support, kde si môžete:

- prevziať používateľskú príručku a stručnú úvodnú príručku,
- pozrieť video návody (dostupné len pre vybrané modely),
- nájsť odpovede na často kladené otázky (FAQ),
- napísať nám e-mail s otázkou,
- porozprávať sa s naším zástupcom podpory.

Podľa pokynov na webovej stránke vyberte jazyk a potom zadajte číslo modelu produktu.

Prípadne sa môžete obrátiť na stredisko starostlivosti o zákazníkov vo svojej krajine. Skôr než sa obrátite na spoločnosť, poznačte si číslo modelu a sériové číslo produktu. Tieto informácie nájdete na zadnej alebo spodnej strane produktu.

2 Váš Soundbar

Blahoželáme vám ku kúpe a vítame vás medzi zákazníkmi spoločnosti Philips! Ak chcete naplno využiť podporu, ktorú spoločnosť Philips ponúka, zaregistrujte svoj soundbar na adrese www.philips.com/support.

Obsah balenia

Skontrolujte a identifikujte položky v balení:

- Soundbar 1 ks
- Diaľkový ovládač (2 batérie AAA) 1 ks
- Napájací kábel* 1 ks
- Súprava na upevnenie na stenu 1 ks
- Stručná úvodná príručka/ Záručná karta/Bezpečnostný list 1 ks
- Šablóna na montáž na stenu 1 ks

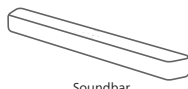

Soundbar



Súprava na montáž na stenu (2 konzoly/4 skrutky konzoly/4 gumové kryty)

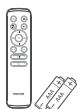

Diaľkové ovládanie (2 batérie AAA)



Stručná úvodná príručka/záručná karta/karta bezpečnostných údajov



Šablóna na montáž na stenu

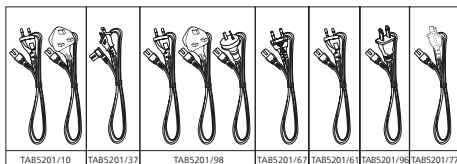

- Množstvo napájacieho kábla a typ zástrčky sa líšia v závislosti od regiónu.
- Obrázky, ilustrácie a nákresy uvedené v tejto používateľskej príručke sú len orientačné, skutočný vzhľad produktu sa môže líšiť.

Soundbar

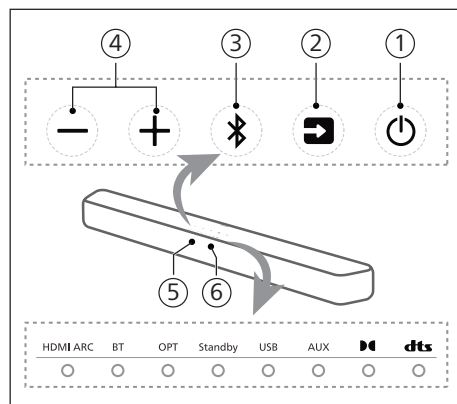

V tejto časti nájdete prehľad o soundbare.



- 1 **⏻ (Pohotovostný režim – Zap.)**
 - Zapnite alebo prepnite soundbar do pohotovostného režimu.
 - Dlhým stlačením na 8 sekúnd v zapnutom stave zapnete alebo vypnete automatický pohotovostný režim (15 minútový automatický pohotovostný režim).
- 2 **➔ (Zdroj) tlačidlo**

Výber zdroja vstupu pre soundbar.
- 3 **📶 (Bluetooth) tlačidlo**
 - Stlačením tlačidla vyberte režim Bluetooth.
 - Dlhým stlačením na 3 sekundy prejdete do režimu párovania cez rozhranie Bluetooth.
 - Dlhým stlačením na 8 sekúnd odpojíte všetky zariadenia a vymažete zoznam histórie pripojenia BT a potom prejdete do režimu párovania.
- 4 **⏮/⏭ (Hlasitosť) tlačidlo**

Zvýšenie alebo zníženie hlasitosti.
- 5 **📶 (Snímač diaľkového ovládania)**
- 6 **LED indikátor soundbaru**

Stav LED	Stav	
HDMI ARC	Svieti nabielo	Režim HDMI ARC
BT	Svieti namodro Svieti nabielo	Režim Bluetooth (Classic) Režim Bluetooth (LE Audio)
OPT	Svieti nabielo	Režim OPTICAL
Standby	Svieti načerveno	Pohotovostný režim
USB	Svieti nabielo	Režim USB
AUX	Svieti nabielo	Režim AUX
	Svieti nabielo	Dolby Audio
	Svieti nabielo	DTS Audio

Konektory

Táto časť obsahuje prehľad konektorov, ktoré su k dispozícii na soundbare.

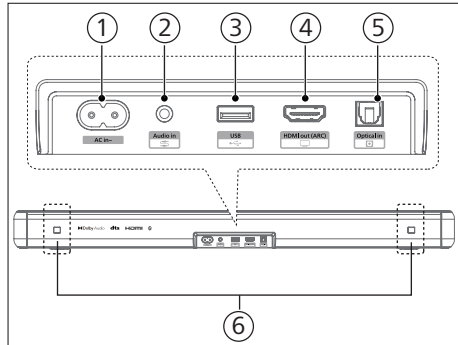

- ① **Zásuvka AC~**
Pripojte k zdroju napájania.
- ② **Audio in (Zvukový vstupný) konektor**
Zvukový vstup napríklad z MP3 prehrávača (3,5 mm konektor).
- ③ **USB**
 - Pripojenie k úložnému zariadeniu USB na prehrávanie zvukových médií.

- Aktualizácia softvéru tohto produktu.

- ④ **Zásuvka HDMI ARC**
Port podporuje funkciu ARC HDMI, pripojenie k vstupu HDMI (ARC) na televízore.
- ⑤ **Optical in (Optický vstupný) konektor**
Pripojte sa k optickému zvukovému výstupu na televízore alebo digitálnom zariadení.
- ⑥ **Otvor nástennej konzoly**

Diaľkový ovládač

Táto časť obsahuje prehľad diaľkového ovládača.

- ①  **(Pohotovostný režim – Zap.)**
 - Zapnite soundbar alebo ho prepnite do pohotovostného režimu.
 - Dlhým stlačením na 8 sekúnd v zapnutom stave zapnete alebo vypnete automatický pohotovostný režim (15 minútový automatický pohotovostný režim).
- ②  **(IntelliSound)**
Vyberte režim Prednastavený/Vlastný.
- ③ **Vol +/- (Hlasitosť +/-) (Hlasitosť soundbaru)**
Zvýšenie/zníženie hlasitosti soundbaru.
- ④ **EQ (EKV.)**
Výber efektu ekvalizéra (EQ).
- ⑤ **Treble +/- (Výšky +/-)**
Upravte úroveň výšok.
- ⑥ **Basy +/- (Hlasitosť subwoofera)**
Nastavte hlasitosť basového reproduktora.
- ⑦  **(Zdroj)**
Stlačením tlačidla vyberte zdroj vstupu pre soundbar.

- 8 **🔊 (Stlmiť)**
Stlmenie alebo obnovenie hlasitosti.
- 9 **⏮ / ⏭ (Predchádzajúce/Dalšie)**
Prechod na predchádzajúcu alebo nasledujúcu skladbu v režime USB/BT.
- 10 **⏸ (Prehrať/Pozastaviť)**
Spustenie, pozastavenie alebo obnovenie prehrávania v režime USB/BT.
- 11 **AVL**
ZAPNUTIE/VYPNUTIE automatického vyrovnávania hlasitosti a nočný režim.

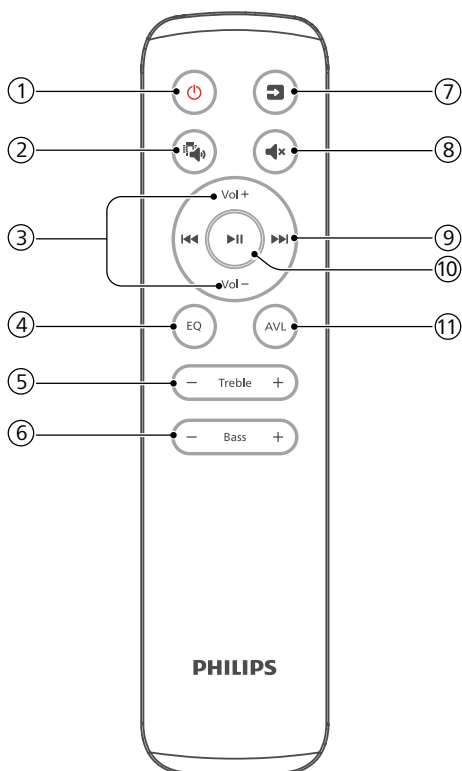

Príprava diaľkového ovládača

- Dodaný diaľkový ovládač umožňuje ovládanie jednotky na diaľku.
- Hoci sa diaľkový ovládač používa v efektívnom rozsahu 19,7 stôp (6 m), jeho ovládanie nemusí byť možné, ak sa medzi jednotkou a diaľkovým ovládačom nachádzajú nejaké prekážky.
- Ak sa diaľkový ovládač používa v blízkosti iných produktov, ktoré generujú infračervené lúče, alebo ak sa v blízkosti jednotky používajú iné zariadenia na diaľkové ovládanie využívajúce infračervené lúče, nemusí fungovať správne. A naopak, ani ostatné zariadenia nemusia fungovať správne.

Výmena batérie diaľkového ovládača

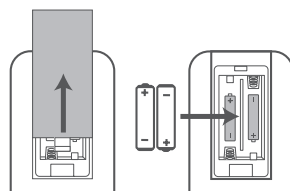

- 1 Stlačením a posunutím zadného krytu otvorte priestor na batériu diaľkového ovládača.
- 2 Vložte dve batérie veľkosti AAA (súčasťou balenia). Uistite sa, že koncovky (+) a (-) batérií sa zhodujú s koncovkami (+) a (-) uvedenými v priestore pre batériu.
- 3 Zatvorte kryt priestoru na batériu.

Bezpečnostné opatrenia týkajúce sa batérií

- Batérie vložte so správnou kladnou „⊕“ a zápornou „⊖“ polaritou.
- Používajte batérie rovnakého typu. Nikdy spolu nepoužívajte rôzne typy batérií.
- Možno použiť buď nabíjateľné, alebo nenabíjateľné batérie. Pozrite si upozornenia na ich štítkoch.
- Pri vyberaní krytu batérie a batérie dávajte pozor na nechty.
- Nenechajte diaľkový ovládač spadnúť.
- Nedovoľte, aby na diaľkový ovládač niečo dopadlo.
- Na diaľkový ovládač nelejte vodu ani žiadnu kvapalinu.
- Neumiestňujte diaľkový ovládač na mokrý predmet.
- Neumiestňujte diaľkový ovládač na priame slnečné svetlo ani do blízkosti zdrojov nadmerného tepla.
- Keď diaľkový ovládač dlhší čas nepoužívate, vyberte z neho batériu, pretože môže dôjsť ku korózii alebo vytečeniu batérie a následnému fyzickému zraneniu a/alebo poškodeniu majetku a/alebo požiaru.
- Nepoužívajte iné batérie ako je uvedené.
- Nekombinujte staré a nové batérie.
- Batériu nikdy nenabíjajte, pokiaľ nie je potvrdené, že ide o nabíjateľný typ.

Umiestnenie

Najlepšie výsledky dosiahnete umiestnením soundbaru tak, ako je znázornené nižšie.

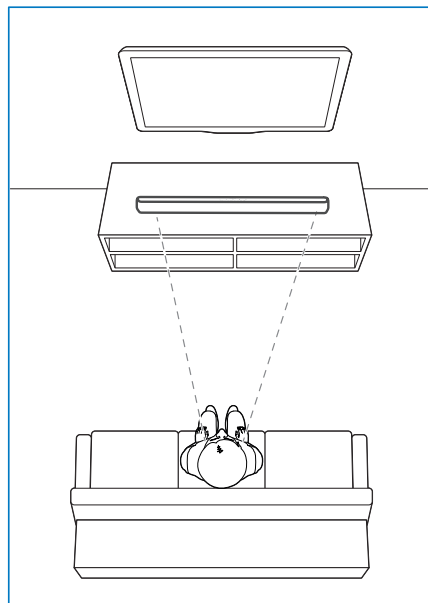

Montáž na stenu

Upozornenie

- Nesprávna montáž na stenu môže spôsobiť nehodu, zranenie alebo poškodenie. Ak máte akékoľvek otázky, obráťte sa na stredisko starostlivosti o zákazníkov vo svojej krajine.
- Pred montážou na stenu sa uistite, že stena unesie hmotnosť vášho soundbaru.
- Pred montážou na stenu nie je potrebné odstrániť gumové nožičky v spodnej časti soundbaru, inak sa gumové nožičky nebudú dať upevniť späť.
- V závislosti od typu montáže na stenu sa uistite, že používate skrutky s vhodnou dĺžkou a priemerom.
- Skontrolujte, či je port USB na zadnej strane soundbaru pripojený k zariadeniu USB. Ak sa zistí, že pripojené zariadenie USB ovplyvňuje upevnenie na stenu, musíte použiť iné zariadenie USB vhodnej veľkosti.

Dĺžka/priemer skrutky

Odporúčaná výška upevnenia na stenu

Pred montážou soundbaru na stenu odporúčame najskôr nainštalovať televízor. S predinštalovaným televízorom pripevníte soundbar na stenu vo vzdialenosti 50 mm / 2,0" od spodnej časti televízora.

VAROVANIE!

- V záujme predchádzania zraneniam musí byť toto zariadenie bezpečne upevnené na podlahe alebo stene v súlade s pokynmi na inštaláciu.
- Odporúčaná výška upevnenia na stenu: $\leq 1,5$ metra.

- 1 Do steny vyvrtajte 4 rovnobežných otvorov (priemer 3 – 8 mm každý podľa typu steny).
 - ↳ Vzdialenosť medzi otvormi je: **616 mm / 24,3"**
 - ↳ Pomocou dodanej šablóny na upevnenie na stenu si môžete pomôcť pri vŕtaní otvorov do steny.

- 2 Utiahnite nástenné konzoly na stenu pomocou skrutiek (súčasť balenia) a skrutkovača (nie je súčasťou balenia). Uistite sa, že sú bezpečne nainštalované.
- 3 Nadvihnite jednotku na nástenné konzoly a zasuňte ju na miesto.

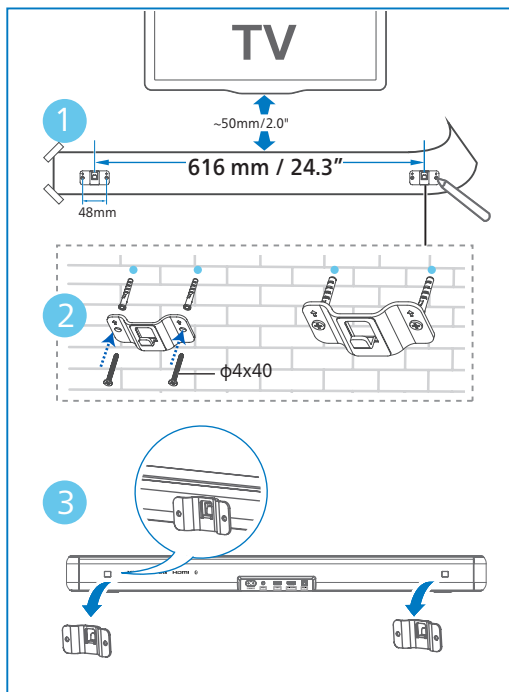

3 Pripojenie

Táto časť vám pomôže pripojiť soundbar k televízoru a iným zariadeniam a potom ho nastaviť.

Upozornenie

- Identifikáciu a menovité hodnoty napájania nájdete na typovom štítku na zadnej alebo spodnej strane produktu.
- Pred vykonaním alebo zmenou akýchkoľvek pripojení sa uistite, že sú všetky zariadenia odpojené od elektrickej zásuvky.

Pripojenie k zásuvke HDMI

HDMI ARC (Audio Return Channel)

Váš soundbar podporuje HDMI s ARC (Audio Return Channel). Ak je váš televízor kompatibilný s rozhraním HDMI ARC, môžete zvuk televízora počuť prostredníctvom zvukového panela pomocou jediného kábla HDMI.

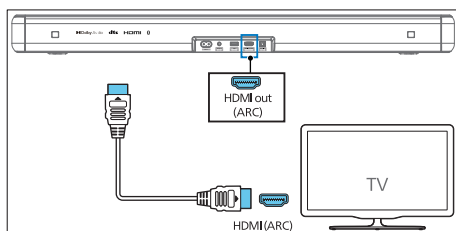

- 1 Na televízore zapnite funkciu HDMI-CEC. Podrobnosti nájdete v návode na používanie televízora.
 - Konektor **HDMI ARC** na televízore môže byť označený inak. Podrobnosti nájdete v návode na používanie televízora.

- 2 Pomocou vysokorychlostného kábla HDMI pripojte konektor **HDMI ARC** na soundbare ku konektoru **HDMI ARC** na televízore.

Upozornenie

- Váš televízor musí podporovať funkciu HDMI-CEC a ARC. HDMI-CEC a ARC musia byť nastavené na možnosť Zapnuté.
- Spôsob nastavenia HDMI-CEC a ARC sa môže líšiť v závislosti od televízora. Podrobnosti o funkcii ARC nájdete v používateľskej príručke televízora.
- Uistite sa, že káble HDMI podporujú funkciu ARC.

Pripojenie k optickej zásuvke

- 1 Pomocou optického kábla pripojte konektor **Optical in** (Optický vstup) na soundbare ku konektoru **Optical out** (Optický výstup) na televízore alebo inom zariadení.

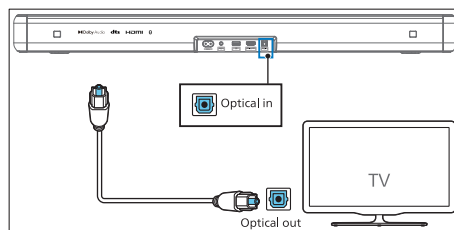

- Digitálny optický konektor môže byť označený ako **Spdif out**.

Pripojenie k zásuvke Audio in (Zvukový vstup)

a. Použite 3,5 mm audio kábel

- Pomocou 3,5 mm až 3,5 mm audio kábla pripojte konektor slúchadiel televízora do zásuvky **Audio in (Zvukový vstup)** na soundbare.

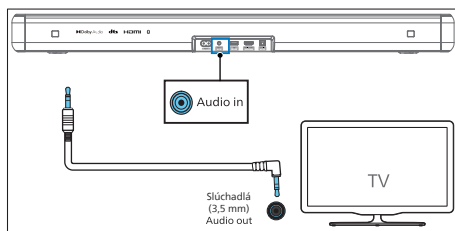

b. Použite 3.5 mm-RCA audio kábel

- Pomocou audio kábla RCA na 3,5 mm pripojte výstupné zvukové konektory televízora do zásuvky **Audio in (Zvukový vstup)** na soundbare.

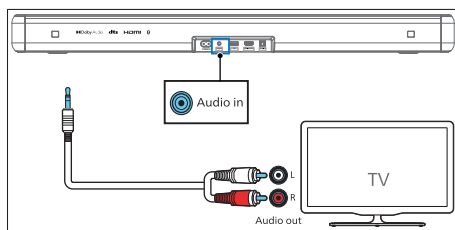

- 1 Zapojte sieťový kábel do zásuvky **AC~** na soundbare, a potom do sieťovej zásuvky.

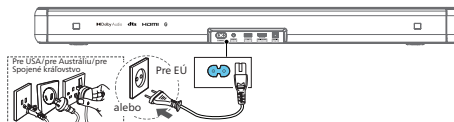

- * Množstvo napájacieho kábla a typ zástrčky sa líšia v závislosti od regiónu.

Pripojenie k napájaniu

- Pred pripojením sieťového napájacieho kábla sa uistite, že ste dokončili všetky ostatné pripojenia.
- Riziko poškodenia zariadenia! Uistite sa, že napätie zdroja napájania zodpovedá napätiu vyznačenému na zadnej alebo spodnej strane jednotky.

4 Používanie soundbaru

Táto časť vám pomôže pri prehrávaní zvuku z pripojených zariadení pomocou soundbaru.

Skôr ako začnete

- Vykonajte potrebné pripojenia opísané v stručnej úvodnej príručke a v používateľskej príručke.
- Prepnite soundbar na správny zdroj pre iné zariadenia.

Prevzatie aplikácie

Naskenujte QR kód alebo vyhľadajte výraz „**Philips Entertainment**“ v obchode s aplikáciami Apple App Store alebo Google Play a stiahnite si a nainštalujte aplikáciu.



Pomocou aplikácie Philips Entertainment môžete nastaviť úroveň hlasitosti, IntelliSound, štýl zvuku (EQ), automatické vyrovnávanie hlasitosti, synchronizáciu AV, LED svetlo, výber zdroja atď.

Zapnutie a vypnutie

- Po prvom pripojení soundbaru do sieťovej zásuvky bude zariadenie v pohotovostnom režime.
- Stlačením tlačidla  na diaľkovom ovládači alebo na soundbare ON (ZAPNETE) alebo OFF (VYPNETE) soundbar.
- Ak chcete soundbar úplne vypnúť, odpojte sieťovú zástrčku zo sieťovej zásuvky.

Automatický Pohotovostný režim

Soundbar sa automaticky prepne do pohotovostného režimu po približne 15 minútach, ak sa odpojí televízor alebo externý soundbar (alebo sa pozastaví prehrávanie USB, BT funkcie), alebo sa vypne.

- Dlhým stlačením tlačidla  na 8 sekúnd v zapnutom stave aktivujete alebo deaktivujete automatický pohotovostný režim (15 minút automatického pohotovostného režimu).

Upozornenie

- V režime HDMI (ARC) prejde do pohotovostného režimu siete po cca. 15 minútach, ak nie je prítomné žiadne prehrávanie zvuku.
- V režime Aux in, USB, Optical a Bluetooth zariadenie automaticky prejde do pohotovostného režimu po cca. 15 minútach, ak nie je prítomné žiadne prehrávanie zvuku.

Výber režimov

Opakovane stláčajte tlačidlo  (Zdroj) na soundbare alebo na diaľkovom ovládači, aby ste vybrali režim HDMI ARC, BT, BT (LE Audio), OPT, USB, AUX.

- ↳ Prepnete zdroj prehrávania a predný indikátor sa zodpovedajúcim spôsobom rozsvieti.

Nastavenie hlasitosti

Upravte hlasitosť Soundbaru

- Stlačením **Vol+ / Vol-** (Hlasitosť) zvýšite alebo znížite úroveň hlasitosti.
 - ↳ Pri nastavovaní hlasitosti sa na indikátore zvýši/zníži množstvo svetla. Podľa príslušného svetelného zobrazenia / blikania (obr.) určíte aktuálnu úroveň hlasitosti.

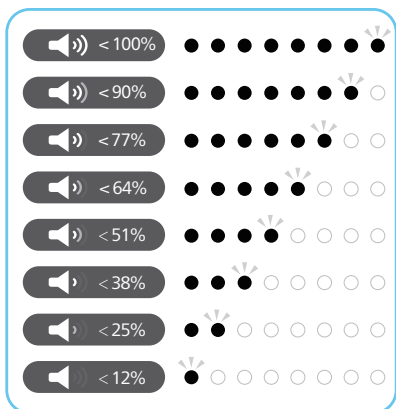

- Ak chcete stlmiť zvuk, stlačte (🔊 **Stlmiť**).
- Ak chcete obnoviť zvuk, znova stlačte 🔊 **(Stlmiť)** alebo stlačte **Vol+ / Vol-** (Hlasitosť).

Úprava úrovne basov a výšok

- Stlačením tlačidla **Bass +/-** zmeníte nízku frekvenciu (basov).

- Stlačením tlačidla **Treble +/-** zmeníte vysokú frekvenciu (výšky).

Basy/ výšky	Stav LED
+5	○ ● ● ● ● ● ◎ ○ ○
+4	○ ● ● ● ● ◎ ○ ○ ○
+3	○ ● ● ◎ ○ ○ ○ ○ ○
+2	○ ● ◎ ○ ○ ○ ○ ○ ○
+1	○ ◎ ○ ○ ○ ○ ○ ○ ○
0	● ○ ○ ○ ○ ○ ○ ○ ●
-1	○ ○ ○ ○ ○ ○ ○ ◎ ○
-2	○ ○ ○ ○ ○ ◎ ● ○ ○
-3	○ ○ ○ ○ ◎ ● ● ○ ○
-4	○ ○ ○ ◎ ● ● ● ○ ○
-5	○ ○ ◎ ● ● ● ● ○ ○

Výber efektu ekvalizéra (EQ)

Vyberte preddefinované zvukové režimy, ktoré vyhovujú vášmu videu alebo hudbe.

- 1 Stlačením tlačidla **EQ** na diaľkovom ovládači vyberte požadované predvolené efekty ekvalizéra.
- 2 Stlačením tlačidla **EQ** môžete prepínať medzi režimami.
 - ↳ Rozsvietením LED diódy na 3 sekundy sa zobrazí aktuálny režim EQ podľa definície režimu EQ.

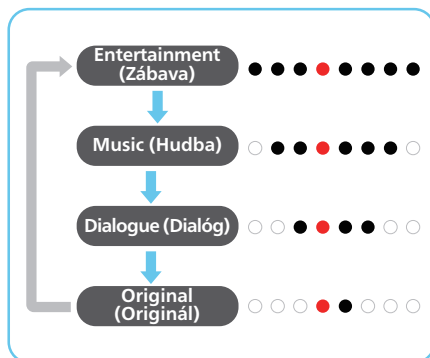

Indikátor zap./vyp. LED diód

- LED displej zapnete/vypnete stlačením a podržaním tlačidla  (Stlmiť) na diaľkovom ovládači na 5 sekúnd.
 - ↳ **OFF (VYPNUTÉ):** Po stlačení ktoréhokoľvek tlačidla sa obnoví normálny jas LED diód. LED diódy by sa mali vypnúť automaticky po 10 sekundách voľného svietenia.
 - ↳ **ON (ZAPNUTÉ):** Jas LED diód nezhasne.



Rady







- Počas pohotovostného režimu sa dióda LED v pohotovostnom režime zapne bez ohľadu na nastavenie zobrazenia LED diód.

DTS Virtual X

DTS Virtual: X vám umožňuje vychutnať si viacrozmerný zvuk bez ohľadu na veľkosť miestnosti, rozloženie alebo konfiguráciu reproduktorov.

Technológia DTS Virtual:X je vybavená patentovanou virtuálnou výškou a virtuálnym priestorovým spracovaním DTS, ktoré poskytujú pohlcujúci zvukový zážitok z akéhokoľvek typu vstupného zdroja a konfigurácie reproduktorov.

Aktivujte alebo deaktivujte virtualizér DTS Virtual X v aplikácii Philips Entertainment.



Stav	 Stav LED
ON	 ( ) (Dve stredové LED diódy rozmiestnené doprava/dolava)
OFF	 ( ) (Ľavé/pravé LED diódy v blízkosti stredy)

- **ON (ZAPNUTÉ):** Tento režim využíva technológiu DTS Virtual: X s virtuálnou výškou a virtuálnym priestorovým spracovaním na realizáciu trojrozmerného zvukového poľa, keď sa nepoužívajú výškové reproduktory.
- **OFF (VYPNUTÉ):** Nepoužívať „DTS Virtual:X“.

Automatické vyváženie hlasitosti

Kombinujte automatickú hlasitosť s nočným režimom.





Stlačením tlačidla **AVL** zapnete (ON)/vypnete (OFF) automatickú hlasitosť alebo nočný režim.

Stav	Stav LED
OFF	
ON	
NIGHT	

- **OFF (VYPNUTÉ):** Nepoužívajte "Automatickú hlasitosť".
- **ON (ZAPNUTÉ):** Reaguje v reálnom čase na rôzne zdroje a typy obsahu, aby sa zachovala konzistentná hlasitosť.
- **NOC:** Udržujte rovnomernú hlasitosť pre všetky zdroje a typy obsahu a vylepšené vokály a dialógy, aby ste ich ľahšie počuli v pokojnom prostredí.

Prehrávanie zo zariadení Bluetooth

Prostredníctvom rozhrania Bluetooth pripojte soundbar k zariadeniu Bluetooth (napríklad iPad, iPhone, iPod touch, telefón so systémom Android alebo prenosný počítač), a potom môžete počúvať zvukové súbory uložené v zariadení prostredníctvom reproduktorov soundbar.

- 1 Stlačením tlačidla  na soundbare alebo  (Zdroj) na diaľkovom ovládači vyberte režim **BT** (Bluetooth).
↳ Indikátor **BT** bude blikať na modro.
- 2 Na zariadení Bluetooth zapnite Bluetooth, vyhľadajte a vyberte **Philips TAB5201** na spustenie pripojenia (informácie o tom, ako povoliť Bluetooth, nájdete v používateľskej príručke zariadenia Bluetooth).
↳ Počas pripojenia indikátor BT bliká namodro.
- 3 Počkajte, kým sa neozve hlasová výzva zo soundbaru.
↳ Ak je pripojenie úspešné, indikátor BT bude svietiť nepretržite namodro.
- 4 Vyberte a prehrajte zvukové súbory alebo hudbu na zariadení Bluetooth.
 - Ak počas prehrávania prichádza hovor, prehrávanie hudby sa pozastaví. Prehrávanie sa obnoví po skončení hovoru.
 - Ak vaše zariadenie Bluetooth podporuje profil AVRCP, na diaľkovom ovládači môžete stlačením tlačidla  /  preskočiť skladbu alebo stlačením tlačidla  pozastavíte/obnovíte prehrávanie.

Ak váš mobilný telefón podporuje funkciu LE Audio, môžete túto novú funkciu skúsiť a vychutnať si ju.

- 1 Stlačením  tlačidla na zvukovom paneli alebo  (Zdroj) na diaľkovom ovládači vyberte režim **BT (LE Audio)**.
↳ Indikátor **BT** bude blikať nabiele.
- 2 Na zariadení LE Audio otvorte nastavenia a zapnite rozhranie Bluetooth (uistite sa, že je na zariadení LE Audio aktivovaná funkcia LE Audio) a na spustenie pripojenia vyhľadajte a vyberte položku **Philips TAB5201-LEA**.

LED	Stav	Meno
Modrá	BT	Philips TAB5201
Biele	BT (LE Audio)	Philips TAB5201-LEA

Ak chcete ukončiť Bluetooth, môžete:

- Prepnúť jednotku na iný zdroj.
- Vypnúť funkciu zo zariadenia Bluetooth. Alebo umiestniť zariadenie Bluetooth z maximálneho prevádzkového rozsahu. Zariadenie Bluetooth sa po hlasovej výzve odpojí od jednotky.
- Stlačte a podržte tlačidlo  na soundbare.

Upozornenie

- V otvorenom priestore bez prekážok. Maximálny prevádzkový dosah medzi soundbarom a zariadením Bluetooth je približne 10 metrov (30 stôp).
- Nie je zaručená kompatibilita so všetkými zariadeniami Bluetooth.
- Streamovanie hudby môžu rušiť prekážky medzi zariadením a soundbarom, napr. stena, kovový kryt, ktorý zakrýva zariadenie, alebo iné zariadenia v blízkosti, ktoré fungujú na rovnakej frekvencii.

Počúvanie externého zariadenia

Uistite sa, že je soundbar pripojený k televízoru alebo zvukovému zariadeniu.

- 1 Opakovaným stláčaním tlačidla  (**Zdroj**) na soundbare alebo na diaľkovom ovládači vyberte režim **HDMI ARC, OPT, AUX**.
↳ Svetelný indikátor na soundbare zobrazí, ktorý režim sa práve používa.
- 2 Ovládajte svoje zvukové zariadenie priamo pre funkcie prehrávania.
- 3 Stláčaním tlačidiel +/- (Hlasitosť) nastavte hlasitosť na požadovanú úroveň.

Upozornenie

- Ak v režime OPTICAL/HDMI ARC nie je z jednotky prítomný výstup zvuku, možno budete musieť aktivovať výstup **PCM** alebo **Dolby Digital Signal** na zdrojovom zariadení (napr. TV, DVD alebo Blu-ray prehrávač).



Prehrávanie zvuku cez USB

Vychutnajte si zvuk na úložnom zariadení USB, ako je prehrávač MP3 a pamäť USB flash atď.

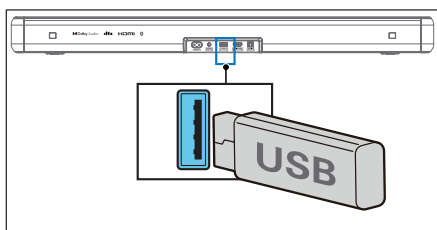
- 1 Vložte zariadenie USB.



- 2 Opakovaným stláčaním  tlačidla (**Zdroj**) na zvukovom paneli alebo na diaľkovom ovládači vyberte režim **USB**.
- 3 Počas prehrávania:

Button	Action
	Spustenie, pozastavenie alebo obnovenie prehrávania
	Preskočiť na predchádzajúcu skladbu
	Prechod na nasledujúcu skladbu

Upozornenie

- Tento produkt nemusí byť kompatibilný s určitými typmi úložných zariadení USB.
- Ak používate predlžovací kábel USB, rozbočovač USB alebo multifunkčnú čítačku kariet USB, úložné zariadenie USB nemusí byť rozpoznané.
- Počas čítania súborov nevyberajte úložné zariadenie USB.
- Systém podporuje zariadenia USB s kapacitou až 128 GB pamäte.
- Tento systém môže prehrávať MP3/WAV/FLAC.
- Podpora portu USB: 5 V === 500 mA.

Obnovenie nastavení od výrobcu

Obnovenie predvolených nastavení od výrobcu na zariadení.

- Zapnite soundbar, stlačte a podržte tlačidlá **+** a **-** súčasne na 8 sekúnd.
↳ Všetky LED diódy sa rozsvietia na 5 sekúnd, LED dióda pohotovostného režimu svieti načerveno, potom nasleduje reštart.

Položka	Predvolené nastavenia
EQ (EKV.)	Entertainment (Zábava)
Master Volume (Hlavná hlasitosť)	10
Basy	0
Treble (Výšky)	0
IntelliSound	Predvolba
Auto Volume (Automatická hlasitosť)	OFF
Night (Noc)	OFF
Source (Zdroj)	HDMI-ARC
BT pairing info (Informácie o párovaní BT)	Clear (Číre)
AV SYNC (SYNCHRONIZÁCIA AV)	0
DISPLAY (ZOBRAZENIE)	ON
Auto Standby (Auto Power Down) (Automatický pohotovostný režim (automatické vypnutie))	ON

5 Technické údaje produktu

Upozornenie

- Technické údaje a dizajn produktu podliehajú zmenám bez predchádzajúceho upozornenia.

Bluetooth

Profily Bluetooth	A2DP, AVRCP
Verzia Bluetooth	V 5,4
Frekvenčný rozsah	2 402 ~
Bluetooth/napájanie vysielateľa (EIRP)	2 480 MHz < 10 dBm

Časť zosilňovača

Spolu	RMS 80 W pri THD <= 10 % Max. 160 W
-------	--

Soundbar

Napájanie	100 – 240 V ~ 50/60 Hz
Spotreba energie	20 W
Spotreba energie v pohotovostnom režime	Štandardný pohotovostný režim < 0,50 W Pohotovostný režim pri zapojení v sieti < 2,0 W
Frekvenčná odozva	60 Hz – 20 KHz
Impedancia reproduktorov	8Ω x 2
Priama verzia USB	2.0 plná rýchlosť
USB	5 V === 500 mA

Rozmery (Š x V x H)	766 x 67.3 x 91 mm
Hmotnosť	1,93 kg
Prevádzková teplota	0 °C – 45 °C

Dialkový ovládač

Vzdialenosť/uhol	6 m/30°
Typ batérie	AAA (1,5 V x 2)

Podporované formáty zvuku

HDMI ARC	LPCM 2ch, LPCM 5.1ch, Dolby Digital, Dolby Digital plus, DTS Digital surround 5.1
Optical	LPCM 2ch, LPCM 5.1ch, Dolby Digital, DTS Digital surround 5.1
Bluetooth	SBC
USB	MP3/WAV/FLAC

6 Riešenie problémov



Varovanie

- Riziko úrazu elektrickým prúdom. Nikdy neodstraňujte kryt produktu.

Aby nedošlo k zrušeniu záruky, nikdy sa nepokúšajte opraviť produkt sami.

Ak máte problémy s používaním tohto produktu, pred požiadaním o servis skontrolujte nasledujúce body. Ak problém stále pretrváva, získajte podporu na adrese www.philips.com/support.

Hlavná jednotka

Tlačidlá na hlavnej jednotke nefungujú.

- Odpojte zdroj napájania na niekoľko minút a potom ho znova pripojte.

Žiadne napájanie

- Uistite sa, že je sieťový kábel správne pripojený.
- Uistite sa, že je v elektrickej zásuvke napájanie.
- Stlačením tlačidla  na diaľkovom ovládači alebo soundbare zapnite soundbar.

Zvuk

Z reproduktora soundbar nie je počut žiadny zvuk.

- Pripojte zvukový kábel zo soundbaru k televízoru alebo iným zariadeniam. Samostatné zvukové pripojenie však nepotrubujete v prípade, že:
 - Soundbar a televízor sú pripojené cez pripojenie HDMI ARC alebo
 - zariadenie je pripojené k vstupnému konektoru HDMI na soundbare.
- Na diaľkovom ovládači vyberte správny zvukový vstup.

- Uistite sa, že soundbar nie je stlmený.
- Pri použití jedného z digitálnych vstupov, ak nie je prítomný žiadny zvuk:
 - Skúste nastaviť výstup televízora na PCM alebo
 - sa pripojte priamo k Blu-ray/iným zdrojom.
 - Niektoré televízory neprechádzajú digitálnym zvukom.
- Váš televízor môže byť nastavený na premenlivý zvukový výstup. Skontrolujte, či je nastavenie zvukového výstupu nastavené na PEVNÉ alebo ŠTANDARDNÉ, nie VARIABILNÉ. Podrobnejšie informácie nájdete v používateľskej príručke televízora.
- Ak používate Bluetooth, uistite sa, že je na zdrojovom zariadení zvýšená hlasitosť a že zariadenie nie je stlmené.

Skreslený zvuk alebo ozvena.

- Ak prehrávate zvuk z televízora prostredníctvom tohto zariadenia, uistite sa, že je zvuk televízora stlmený.

Bluetooth

Zariadenie sa nemôže pripojiť k soundbaru.

- Zariadenie nepodporuje kompatibilné profily potrebné pre soundbar.
- Neaktivovali ste funkciu Bluetooth zariadenia. Informácie o aktivovaní tejto funkcie nájdete v používateľskej príručke zariadenia.
- Zariadenie nie je správne pripojené. Pripojte zariadenie správne.
- Soundbar je už pripojený k inému zariadeniu Bluetooth. Odpojte pripojené zariadenie a skúste to znova.

Kvalita prehrávania zvuku z pripojeného zariadenia Bluetooth je slabá.

- Príjem cez rozhranie Bluetooth je slabý. Posuňte zariadenie bližšie k soundbaru alebo odstráňte prekážky medzi zariadením a soundbarom.

Názov tejto jednotky Bluetooth nemôžem nájsť v mojom zariadení Bluetooth.

- Skontrolujte, či je v zariadení Bluetooth funkcia Bluetooth aktivovaná.
- Znova spárujte jednotku so zariadením Bluetooth.

Dial'kový ovládač nefunguje

- Skôr ako stlačíte akékoľvek tlačidlo ovládania prehrávania, najprv vyberte správny zdroj.
- Zmenšite vzdialenosť medzi dial'kovým ovládačom a jednotkou.
- Batériu vložte so správnou polaritou (+/-) podľa znázornenia.
- Vymeňte batériu.
- Namierte dial'kový ovládač priamo na snímač na prednej strane jednotky.

7 Ochranné známky



Adoptované ochranné známky HDMI a HDMI High-Definition Multimedia Interface, odlišenie značky HDMI a logá HDMI sú ochrannými známkami alebo registrovanými ochrannými známkami spoločnosti HDMI Licensing Administrator, Inc. v Spojených štátoch a iných krajinách.

Dolby Audio

Dolby, Dolby Audio, a symbol dvojitého D sú registrované ochranné známky spoločnosti Dolby Laboratories Licensing Corporation. Vyrobené na základe licencie od spoločnosti Dolby Laboratories. Dôverné nezverejnené diela. Copyright 1992 – 2019 Dolby Laboratories. Všetky práva vyhradené.

Bluetooth®

Slovné označenie a logá Bluetooth® sú registrované ochranné známky spoločnosti Bluetooth SIG, Inc. a akékoľvek použitie týchto značiek spoločnosťou MMD Hong Kong Holding Limited je na základe licencie. Ostatné ochranné známky a obchodné názvy sú ochranné známky príslušných vlastníkov.



Vyrobené na základe licencie od spoločnosti DTS, Inc. a/alebo jej pridružených spoločností. Informácie o patentoch nájdete na stránke <https://xperi.com/dts-patents/>. DTS, logo DTS, Digital Surround, Virtual:X a logo DTS Virtual:X sú ochranné známky alebo registrované ochranné známky spoločnosti DTS, Inc. a/alebo jej pridružených spoločností v USA a/alebo iných krajinách. © DTS, Inc. a/alebo jej pridružených spoločností. Všetky práva vyhradené.



Ak máte model Roku TV™, nastavenie je jednoduché. Stačí pomocou kábla pripojiť soundbar k portu HDMI ARC na televízore a postupovať podľa pokynov na obrazovke.

Roku, logo Roku, Roku TV, Roku TV Ready a logo Roku TV Ready sú ochranné známky a/alebo registrované ochranné známky spoločnosti Roku, Inc.



Špecifikácie podliehajú zmenám bez predchádzajúceho upozornenia.
Najnovšie aktualizácie a dokumenty nájdete na stránke
www.Philips.com/support.

Názov Philips a logo spoločnosti Philips sú registrované obchodné značky spoločnosti Koninklijke Philips N.V. a používajú sa na základe licencie.

Tento produkt vyrába a predáva spoločnosť MMD Hong Kong Holding Limited alebo jedna z jej pridružených spoločností a MMD Hong Kong Holding Limited je ručiteľom vo vzťahu k tomuto produktu.

