

**PHILIPS**

Business  
Monitor

3000 Series



27B1N3800E

عربي  
دليل المستخدم

Register your product and get support at [www.philips.com/welcome](http://www.philips.com/welcome)

## جدول المحتويات

- ١- مهم ..... ١
- 1-1 احتياطات الأمان والصيانة ..... ١
- 2-1 الأوصاف التوضيحية ..... ٢
- 3-1 التخلص من المنتج ومواد التغليف ..... ٣
- ٢- إعداد شاشة العرض ..... ٤
- 1-2 التركيب ..... ٤
- 2-2 تشغيل شاشة العرض ..... ٦
- 3-2 قم بإزالة مجموعة القاعدة من وحدة تثبيت VESA ..... ٩
- ٣- تحسين جودة الصورة ..... ١٠
- 1-3 Smartimage ..... ١٠
- 2-3 SmartContrast ..... ١٢
- ٤- HDR ..... ١٣
- ٦- المواصفات الفنية ..... ١٥
- 1-6 الدقة وأوضاع الإعداد المسبق ..... ١٨
- ٧- إدارة الطاقة ..... ٢٠
- ٨- خدمة العملاء والضمان ..... ٢١
- 1-8 سياسة عيوب البكسل في شاشات العرض اللوحية المسطحة من Philips ..... ٢١
- 2-7 خدمة العملاء والضمان ..... ٢٣
- ٩- استكشاف الأخطاء وإصلاحها والأسئلة المتداولة ..... ٢٤
- 1-9 استكشاف المشكلات وإصلاحها ..... ٢٤
- 2-9 الأسئلة المتداولة العامة ..... ٢٥

- شغّل وفقاً لإمداد الطاقة المحدد ضمن المواصفات. تأكد من عدم تشغيل الشاشة إلا عبر إمداد الطاقة المحدد ضمن المواصفات. سيؤدي استخدام فولتية غير صحيحة إلى حدوث خلل وظيفي وقد يتسبب في نشوب حريق أو وقوع صدمة كهربائية.
- احم الكبل. لا تسحب كبل الطاقة وكبل الإشارة ولا تثبيتهما. لا تضع الشاشة أو أي أشياء ثقيلة على الكبلات؛ إذا تلفت الكبلات، فقد تؤدي إلى نشوب حريق أو حدوث صدمة كهربائية.

- تجنب تعريض الشاشة لهزة عنيفة أو صدمة شديدة أثناء التشغيل.
- لتجنب تلف محتمل مثل تقشر اللوحة من الإطار، تأكد من عدم إمالة الشاشة لأسفل بزوايا أكبر من 5- درجات. إذا تم تجاوز الحد الأقصى لقياس زاوية الإمالة لأسفل البالغ 5- درجات، فلن يكون تلف الشاشة مشمولاً بالضمان.

- تجنب الطرق على شاشة العرض أو إسقاطها أثناء التشغيل أو النقل.

- قد يسبب الاستخدام المفرط للشاشة اضطراباً في العينين، لذا يفضل أخذ راحات أقصر وقتاً وأكثر عدداً في مكان عمك من أخذ راحات أطول وقتاً وأقل عدداً. على سبيل المثال يفضل أخذ راحة لمدة 5 - 10 دقائق بعد 50 - 60 دقيقة من الاستخدام المتواصل للشاشة من أخذ استراحة لمدة 15 دقيقة كل ساعتين. حاول عدم إجهاد عينيك أثناء الاستخدام المتواصل للشاشة لفترة من الزمن باتباع ما يلي:

- انظر إلى شيء على مسافات متباعدة بعد التركيز على الشاشة لفترة طويلة.
- احرص على الوميض الواعي بكثرة أثناء العمل.
- احرص على غلق وتمييل عينيك لإراحتها.
- ضع الشاشة بارتفاع وبزاوية مناسبين حسب طولك.
- اضبط السطوع والتباين على مستوى مناسب.
- اضبط إضاءة البيئة المحيطة على مستوى مماثل لمستوى سطوع الشاشة، وتجنب الإضاءة الفلوريسنت والأسطح التي لا تعكس الكثير من الضوء.
- استشر الطبيب إن لاحظت أي أعراضاً غير طبيعية.

#### الصيانة

- لحماية الشاشة من أي تلف محتمل، تجنب الضغط الشديد على لوحة LCD. وعند نقل الشاشة، احرص

لدليل المستخدم الإلكتروني هذا مخصص لأي شخص يستخدم شاشة Philips. يجب قراءة دليل المستخدم هذا بعناية قبل استخدام الشاشة الخاصة بك. حيث أنه يحتوي على معلومات وملاحظات هامة تتعلق بتشغيل الشاشة.

يكون ضمان Philips ساريًا شريطة أن يتم التعامل مع المنتج بشكل ملائم في الغرض المخصص لأجله، وذلك حسب إرشادات التشغيل الخاصة به وبناءً على تقديم أصل فاتورة الشراء أو إيصال الدفع موضحاً عليه تاريخ الشراء واسم الوكيل والموديل ورقم الإنتاج الخاص بالمنتج.

#### ١-١ احتياطات الأمان والصيانة

##### ⚠ تحذيرات

قد يؤدي استخدام عناصر تحكم أو عمليات ضبط أو إجراءات خلاف المحددة في هذا المستند إلى التعرض لصدمة أو مخاطر كهربائية و/أو مخاطر ميكانيكية. برجاء قراءة واتباع هذه التعليمات عند توصيل واستخدام شاشة العرض الخاصة بالكمبيوتر.

##### التشغيل

- يرجى الحفاظ على الشاشة بعيداً عن أشعة الشمس المباشرة وعن الأضواء الساطعة القوية وبعيداً عن أي مصدر حرارة آخر. فالتعرض لفترة طويلة لهذا النوع من البيئة قد يؤدي إلى تغير لون الشاشة وتلفها.
- أبقِ الشاشة بعيداً عن الزيت. فقد يتلف الزيت الغطاء البلاستيكي للشاشة ويبطل الضمان.
- قم بإزالة أي جسم يمكن أن يسقط في فتحات التهوية أو يمنع التبريد المناسب للمكونات الإلكترونية بالشاشة.
- لا تقم بسد فتحات التهوية الموجودة على الهيكل.
- عند تثبيت شاشة العرض، احرص على أن يكون الوصول إلى مقبس وقابس الطاقة ميسوراً.
- إذا تم إيقاف تشغيل شاشة العرض من خلال فصل كبل الطاقة أو سلك طاقة التيار المستمر، انتظر مدة 6 ثوانٍ قبل توصيل كبل الطاقة أو سلك طاقة التيار المستمر من أجل التشغيل العادي.
- برجاء استخدام سلك الطاقة المعتمد الذي توفره شركة Philips في كافة الأوقات. في حالة ضياع سلك الطاقة، برجاء الاتصال بمركز الخدمة المحلي لديك. (لرجاء الرجوع إلى معلومات الاتصال بالخدمة المدرجة في دليل المعلومات المهمة.)

على الإمساك بالإطار الخاص بحمل الشاشة ولا تحمل الشاشة من خلال وضع يدك أو أصابعك على لوحة LCD.

- قد تؤدي محاليل التنظيف ذات الأساس الزيتي إلى إتلاف الأجزاء البلاستيكية وإبطال الضمان.
- قم بفصل الطاقة عن الشاشة في حالة عدم استخدامها لفترة طويلة من الزمن.
- أفضل الطاقة عن شاشة العرض إذا أردت تنظيفها باستخدام قطعة قماش رطبة. يمكن مسح الشاشة باستخدام قطعة قماش جافة عند فصل الطاقة عنها. ومع ذلك، تجنب مطلقاً استخدام مادة مذيبة عضوية مثل الكحول أو السوائل المعتمدة على الأمونيا لتنظيف شاشة العرض.

لتجنب مخاطر الصدمة أو التلف التام للجهاز، لا تُعرض شاشة العرض للترتبية أو المطر أو المياه أو بيئة شديدة الرطوبة.

في حالة حدوث بلل لشاشة العرض، قم بمسحها باستخدام قطعة قماش نظيفة في أسرع وقت ممكن.

في حالة دخول مادة غريبة أو مياه إلى شاشة العرض، فبرجاء إيقاف التشغيل على الفور وفصل سلك الطاقة. بعد ذلك، قم بإزالة المادة الغريبة أو المياه، ثم قم بإرسالها إلى مركز الصيانة.

لا تقم بتخزين أو استخدام الشاشة في أماكن معرضة للحرارة أو ضوء الشمس المباشر أو البرودة الشديدة.

من أجل الحفاظ على أفضل أداء لشاشة العرض واستخدامها لأطول فترة ممكنة، برجاء استخدام شاشة العرض في أماكن تقع ضمن نطاقات درجة الحرارة والرطوبة التالية.

- درجة الحرارة:  $0^{\circ}\text{C}\sim 40^{\circ}\text{C}$   $32^{\circ}\text{F}\sim 104^{\circ}\text{F}$
- الرطوبة: من 20% إلى 80% رطوبة نسبية

معلومات مهمة حول ظاهرة الصورة اللاحقة/ظل الصورة

- يجب أن تقوم دائماً بتنشيط برنامج شاشة التوقف عندما تترك الشاشة بلا مراقبة. لا بد يوماً من تنشيط تطبيق لتحديث الشاشة بشكل دوري إذا كانت الشاشة ستعرض محتوى ثابت لا يتغير. قد يؤدي العرض المستمر لفترة زمنية ممتدة للصور الساكنة أو الثابتة إلى "الإجهاد"، الذي يعرف أيضاً بـ "الصورة اللاحقة" أو "الصورة المخفية".

يعتبر كل من "الإجهاد" أو "الصورة اللاحقة"

أو "الصور المخفية" من الظواهر المعروفة في

تكنولوجيا لوحات LCD. في معظم الحالات، تختفي ظاهرة "الإجهاد" أو "الصورة اللاحقة" أو "الصور المخفية" بشكل تدريجي عبر فترة زمنية بعد أن يتم إيقاف تشغيل الطاقة.

#### ⚠ تحذير

قد يؤدي عدم تنشيط شاشة توقف أو تطبيق تحديث للشاشة بشكل دوري إلى حدوث أعراض خطيرة لظاهرة "الحرق الداخلي"، أو "الصورة اللاحقة" أو "ظل الصورة"، والتي لن تختفي ولن يمكن معالجتها. الضمان الخاص بك لا يغطي الضرر المذكور أعلاه.

#### الخدمة

- لا ينبغي فتح غطاء الشاشة إلا بواسطة موظف الخدمة المؤهل.
- إذا كان هناك احتياج إلى أية أوراق لإجراء الصيانة أو التكمال، برجاء الاتصال بمركز الخدمة المحلي لديك. (لرجاء الرجوع إلى معلومات الاتصال بالخدمة المدرجة في دليل المعلومات المهمة.)
- لمعلومات النقل، يرجى الرجوع إلى "المواصفات الفنية".
- لا تترك شاشة العرض في السيارة/الشاحنة تحت ضوء الشمس المباشر.

#### ⚖ ملاحظة

استشر فني الخدمة إذا كانت شاشة العرض لا تعمل بشكل صحيح، أو إذا كنت غير متأكد من الإجراء اللازم اتخاذه بعد اتباع تعليمات التشغيل الواردة في هذا الدليل.

## ٢-١ الأوصاف التوضيحية

تُوضح الأقسام الفرعية التالية الاصطلاحات التوضيحية المستخدمة في هذا الدليل.

### الملاحظات والتنبيهات والتحذيرات

في هذا الدليل، توجد بعض أجزاء نصية مصحوبة برمز ومطبوعة بخط عريض أو مائل. تحتوي هذه الأجزاء على الملاحظات والتنبيهات والتحذيرات. ويتم استخدامها كما يلي:

#### ⚖ ملاحظة

يشير هذا الرمز إلى معلومات هامة وتلميحات تساعدك على الاستخدام الأمثل لجهاز الكمبيوتر لديك.

#### ⚠ تنبيه

يشير هذا الرمز إلى معلومات تطلق على كيفية تجنب تلف محتمل للجهاز أو فقد للبيانات.

#### ⚠ تحذير

يشير هذا الرمز إلى احتمال حدوث إصابة جسدية وتطلق على كيفية تجنب المشكلة.

قد تظهر بعض التحذيرات في تنسيقات بديلة وقد لا تكون

## Customers

Philips establishes technically and economically viable objectives to optimize the environmental performance of the organization's product, service and activities.

From the planning, design and production stages, Philips emphasizes the important of making products that can easily be recycled. At Philips, end-of-life management primarily entails participation in national take-back initiatives and recycling programs whenever possible, preferably in cooperation with competitors, which recycle all materials (products and related packaging material) in accordance with all Environmental Laws and taking back program with the contractor company.

Your display is manufactured with high quality materials and components which can be recycled and reused.

To learn more about our recycling program please visit:

<http://www.philips.com/a-w/about/sustainability.html>

مصحوبة برمز. في مثل هذه الحالات، تكون طريقة العرض الخاص للتحذير من اختصاص الجهة التنظيمية المعنية.

### ٣-١ التخلص من المنتج ومواد التغليف

مخلفات المعدات الإلكترونية والأجهزة الكهربائية - WEEE



This marking on the product or on its packaging illustrates that, under European Directive 2012/19/EU governing used electrical and electronic appliances, this product may not be disposed of with normal household waste. You are responsible for disposal of this equipment through a designated waste electrical and electronic equipment collection. To determine the locations for dropping off such waste electrical and electronic, contact your local government office, the waste disposal organization that serves your household or the store at which you purchased the product.

Your new monitor contains materials that can be recycled and reused. Specialized companies can recycle your product to increase the amount of reusable materials and to minimize the amount to be disposed of.

All redundant packing material has been omitted. We have done our utmost to make the packaging easily separable into mono materials.

Please find out about the local regulations on how to dispose of your old monitor and packing from your sales representative.

**Taking back/Recycling Information for**

## ٢- إعداد شاشة العرض

### ١-٢ التركيب

#### ١ محتويات العبوة



\* الرجاء الاطلاع على المرفق

#### 2 تثبيت القاعدة

- ١- ضع الشاشة بحيث يكون الوجه لأسفل على سطح أملس. توخ الحذر لتجنب خدش الشاشة أو إتلافها.

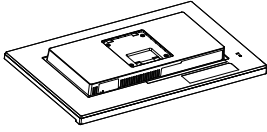

- ٢- أمسك الحامل بكلتا يديك.

(1) ثبت القاعدة برفق مع الحامل.

(2) استخدم أصابعك لإحكام ربط المسامير في الجزء السفلي من القاعدة.

(3) ثبت الحامل برفق بمنطقة تثبيت VESA حتى يقوم المزلاج بقفل الحامل.

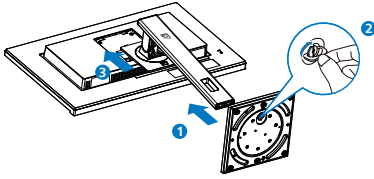



## ١ وصف أزرار التحكم

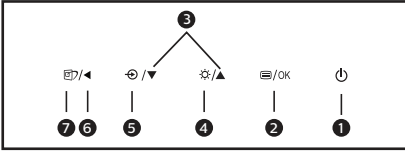
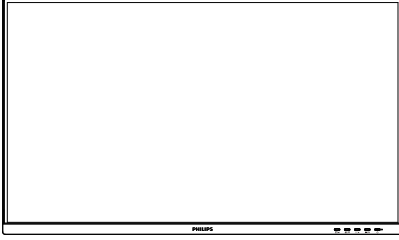

تشغيل شاشة العرض أو إيقاف تشغيلها.	⏻	١
الوصول إلى قائمة البيانات المعروضة على الشاشة (OSD). أكد على ضبط البيانات المعروضة على الشاشة (OSD).	☰/OK	٢
تعديل قائمة البيانات المعروضة على الشاشة (OSD).	▲ ▼	٣
اضبط مستوى السطوع.	☀️	٤
تغيير مصدر دخل الإشارة.	↻	٥
العودة إلى المستوى السابق في البيانات المعروضة على الشاشة (OSD).	◀	٦
الصورة الذكية. يوجد اختيارات عديدة: EasyRead (مكتب) و Office (صور) و Movie (أفلام) و Game (لعبة) و Economy (اقتصادي) وضع أزرق منخفض و Off (إيقاف التشغيل). HDR. يوجد خيارات متعددة: HDR Premium و HDR Movie (أفلام) و HDR Photo (صور) و HDR Basic و Off (إيقاف تشغيل).	📺	٧

للتوافق مع معايير الطاقة العالمية، تم تعطيل موزع/منافذ USB في هذه الشاشة في وضعي الاستعداد وإيقاف تشغيل الطاقة.

لن تعمل أجهزة USB الموصلة في هذه الحالة. لإدخال وظيفة USB نهائياً في وضع "تشغيل"، الرجاء الانتقال إلى قائمة المعلومات المعروضة على الشاشة ثم تحديد "وضع استعداد USB" والتبديل إلى وضع "تشغيل". إذا تمت إعادة الشاشة إلى إعدادات المصنع، فتأكد من تحديد USB standby mode (وضع استعداد USB) على ON (تشغيل) في قائمة المعلومات المعروضة على الشاشة.

## ٥ شاحن USB

تشتمل هذه الشاشة على منافذ USB قادرة على إخراج طاقة قياسية، ويتميز بعضها بوظيفة الشحن عبر USB (المشار إليها برمز الطاقة USB). ويمكنك استخدام هذه المنافذ لشحن هاتفك الذكي أو إمداد الطاقة إلى محرك الأقراص الثابتة الخارجي التابع لك، على سبيل المثال لا الحصر. ويجب أن تكون الشاشة في وضع التشغيل في جميع الأوقات لكي تتمكن من استخدام هذه الوظيفة.

## ⚠️ تحذير

- قد تتداخل الأجهزة اللاسلكية USB 2.4 جيجاهرتز، مثل الماوس اللاسلكي ولوحة المفاتيح وسماعات الرأس اللاسلكية بإصدار USB3.2 أو أعلى مع أجهزة الإشارة عالية السرعة؛ مما قد يؤدي إلى خفض كفاءة الإرسال اللاسلكي. إذا حدث ذلك، فالرجاء تجربة الطرق التالية للمساعدة على الحد من تأثيرات التداخل.
- حاول إبقاء مستقبلات USB2.0 بعيداً عن منافذ التوصيل بإصدار USB3.2 أو أعلى.
  - استخدم كبل إطالة USB قياسياً أو موزع USB لزيادة المسافة بين المستقبل اللاسلكي ومنفذ التوصيل إصدار USB3.2 أو أعلى.

### ٣ وصف قائمة الخيارات

Main menu	Sub menu	
LowBlue Mode	On	1, 2, 3, 4
	Off	
Input	HDMI 1	
	HDMI 2	
	DisplayPort	
	Auto	On, Off
Picture	SmartImage	EasyRead, Office, Photo, Movie, Game, Economy, LowBlue Mode, Off
	SmartImage	HDR Premium, HDR Movie, HDR Photo, HDR Basic, Off
	Picture Format	Wide Screen, 4:3
	Brightness	0-100
	Contrast	0-100
	Sharpness	0-100
	SmartResponse	Off, Fast, Faster, Fastest
	SmartContrast	On, Off
	Gamma	1.8, 2.0, 2.2, 2.4, 2.6
	Pixel Orbiting	On, Off
	Over Scan	On, Off
Audio	Volume	0-100
	Mute	On, Off
Color	Color Temperature	Native, 5000K, 6500K, 7500K, 8200K, 9300K, 11500K
	sRGB	
	User Define	Red: 0-100 Green: 0-100 Blue: 0-100
Language		English, Deutsch, Español, Ελληνικά, Français, Italiano, Magyar, Nederlands, Português, Português do Brasil, Polski, Русский, Svenska, Suomi, Türkçe, Čeština, Українська, 简体中文, 繁體中文, 日本語, 한국어
OSD Setting	Horizontal	0-100
	Vertical	0-100
	Transparency	Off, 1, 2, 3, 4
	OSD Time Out	5s, 10s, 20s, 30s, 60s
Setup	Resolution Notification	On, Off
	Reset	Yes, No
	Information	

ما هي البيانات المعروضة على الشاشة (OSD)؟  
إن العرض الظاهر على الشاشة (OSD) هو خاصية موجودة في كافة شاشات عرض LCD من Philips. وتتيح هذه الخاصية لمستخدم نهائي ضبط أداء الشاشة أو تحديد وظائف لشاشات العرض مباشرة عبر نافذة تعليمات ظاهرة على الشاشة. تظهر واجهة سهلة الاستخدام للعرض الظاهر على الشاشة على النحو المبين أدناه:

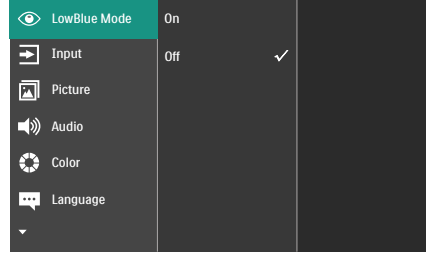

### ٣ إخطار الدقة

تم تصميم هذه الشاشة للحصول على أفضل أداء حسب دقتها الأصلية، 2160 x 3840. عندما يتم تشغيل الشاشة عند دقة مختلفة، يتم عرض تنبيه على الشاشة: استخدم دقة 2160 x 3840 للحصول على أفضل النتائج.  
يمكن إيقاف تشغيل تنبيه الدقة الأصلية من Setup (الإعداد) في قائمة OSD (البيانات المعروضة على الشاشة).

### تعليمات بسيطة وأساسية حول مفاتيح التحكم

في OSD (العرض الظاهر على الشاشة) المبين أعلاه، يمكنك الضغط على زري ▲ ▼ في الإطار الأمامي لشاشة العرض لتحريك المؤشر، ومن ثم الضغط على زر OK (موافق) لتأكيد الخيار أو لتغييره.

### قائمة البيانات المعروضة على الشاشة (OSD)

فيما يلي منظر شامل للبيانات المعروضة على الشاشة. يمكنك استخدام هذا المنظر كمرجع إذا أردت التعرف بمفردك على عمليات الضبط المختلفة بعد ذلك.

## ضبط الارتفاع

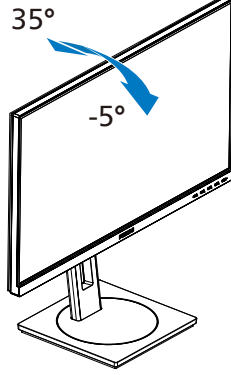
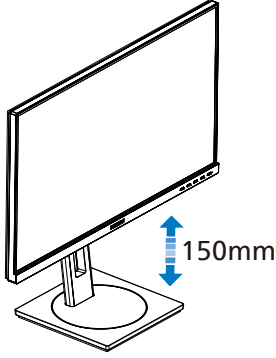

## المحور

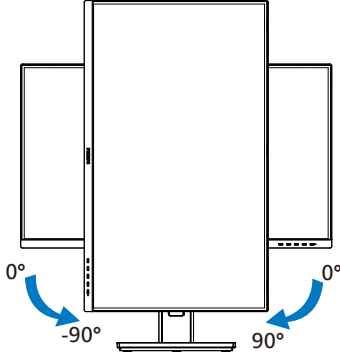

## الدوران حول المحور

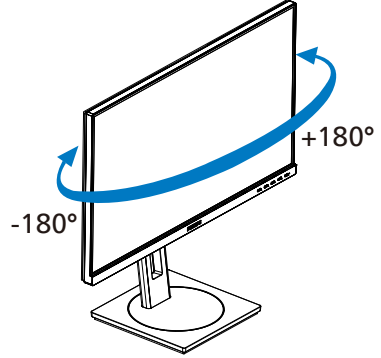

## تحذير ⚠

- لتجنب تلف محتمل في الشاشة مثل تقشر اللوحة، تأكد من عدم إمالة الشاشة لأسفل بزوايا أكبر من 5- درجات.
- اضغط على الشاشة أثناء ضبط زاويتها. أمسكها من الإطار فقط.
- من المهم ملاحظة أنه عند تعديل زاوية الشاشة، سوف يتحرك الحامل بأكمله والقرص الدوار معها لأنها شاشة قابلة لضبط الاستدارة.

## ٣-٢ قم بإزالة مجموعة القاعدة من وحدة تثبيت

### VESA

قبل البدء بفك قاعدة الشاشة، يرجى اتباع الإرشادات الموجودة أدناه لتجنب أي تلف أو إصابة محتملة.

- 1- ضع الشاشة بحيث يكون الوجه لأسفل على سطح أملس. توخ الحذر لتجنب خدش الشاشة أو إتلافها. ثم ارفع حامل الشاشة.

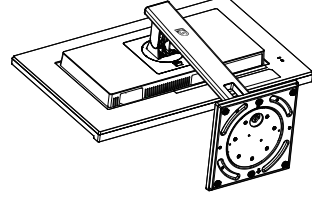

- 2- أثناء الإبقاء على زر التحرير مضغوط، قم بإمالة الحامل وتحريكها للخارج.

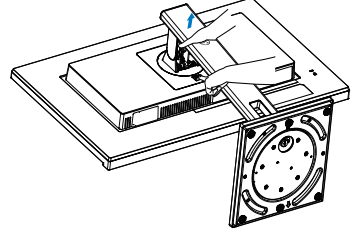

### ملاحظة

- تقبل هذه الشاشة واجهة سناد التثبيت VESA متوافق بمقاس 100 x 100 مم. مسمار تثبيت 4 مم VESA. اتصل دائماً بالمصنع بخصوص التثبيت على الحائط.
- حجم العمود الخيوطي المثبت على الجدار لهذه الشاشة هو 9 ملم، وعمق ثقب التثبيت على الجدار، بما في ذلك الغطاء الخلفي، هو 10.75 ملم

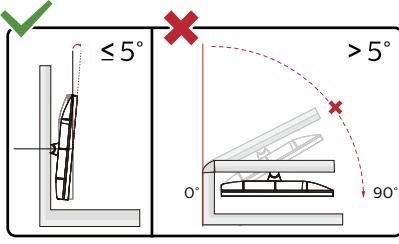
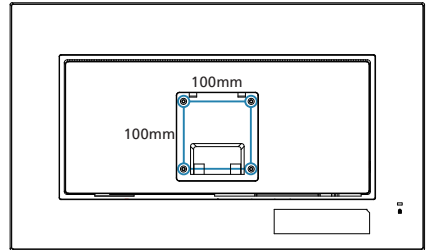

\* قد يختلف تصميم الشاشة عن المبين في الرسوم التوضيحية.

تحذير ⚠

- لتجنب تلف محتمل في الشاشة مثل تقشر اللوحة، تأكد من عدم إمالة الشاشة لأسفل بزاوية أكبر من 5- درجات.
- اضغط على الشاشة أثناء ضبط زاويتها. أمسكها من الإطار فقط.

## ٣- تحسين جودة الصورة

### SmartImage ١-٣

#### ١ ما هو؟

توفر SmartImage إعدادات مسبقة تعمل على تحسين عرض أنواع مختلفة من المحتويات، بالإضافة إلى الضبط الديناميكي للسطوع والتباين واللون والحدة في الوقت الحقيقي. سواء كنت تعمل مع تطبيقات النصوص أو تعرض الصور أو تشاهد الفيديو، توفر لك SmartImage من Philips أعلى أداء محسن لعرض الشاشة.

#### ٢ لماذا احتاج إليه؟

أنت تتطلع إلى شاشة عرض تقدم لك صورة محسنة إلى أقصى حد لكل أنواع المحتويات المفضلة لديك، مع برنامج SmartImage يمكنك ضبط السطوع والتباين والألوان والحدة ديناميكياً في الوقت الحقيقي لتحسين تجربة العرض التي تختبرها.

#### ٣ كيف يعمل البرنامج؟

يعتبر SmartImage من تكنولوجيات Philips الحديثة والحصريّة التي تقوم بتحليل المحتوى المعروض على شاشتك. واعتماداً على السيناريو الذي تحدده، يقوم SmartImage بالتحسين الديناميكي لدرجة التباين واللون والتشبع والحدة للصورة من أجل المحتويات المعروضة - كل هذا في الوقت الحقيقي بمجرد الضغط على زر واحد.

#### ٤ كيف يتم تمكين SmartImage؟

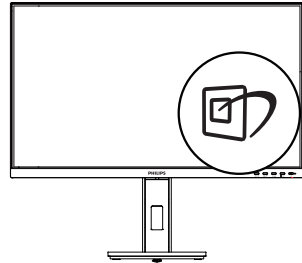

١- اضغط على  لبدء تشغيل SmartImage على شاشة العرض.

٢- اضغط باستمرار على  للتبديل بين

أوضاع EasyRead ، Office (مكتب)،  
Photo (صور)، Movie (أفلام)، Game  
(لعبة)، LowBlue Mode (وضع أزرق)

منخفض)، Economy (اقتصادي) و Off (إيقاف التشغيل).

٣- ستظل تعليمات SmartImage الموجودة على الشاشة معروضة لمدة 5 ثوانٍ أو يمكنك أيضاً الضغط على "موافق" لتأكيد الأمر.

تتوفر سبعة أوضاع للتحديد: Office ، EasyRead (مكتب)، Photo (صور)، Movie (أفلام)، Game (لعبة)، LowBlue Mode (وضع أزرق منخفض)، Economy (اقتصادي) و Off (إيقاف التشغيل).

SmartImage
EasyRead
Office
Photo
Movie
Game
Economy
LowBlue Mode
Off

• **EasyRead**: يساعد على تحسين قراءة التطبيقات القائمة على النصوص، مثل الكتب الإلكترونية بصيغة PDF. من خلال استخدام طريقة خاصة تزيد من تباين محتوى النص ووضوح حدوده، يتم تحسين العرض لضمان تجربة قراءة خالية من الإجهاد من خلال ضبط سطوع الشاشة وتباينها ودرجة حرارة ألوانها.

• **Office (مكتب)**: تحسين درجة سطوع النصوص أو تقليلها لزيادة درجة القابلية للقراءة وتقليل إجهاد العين. يعمل هذا الوضع بشكل خاص على تحسين القابلية للقراءة والإنتاجية عند التعامل مع جداول البيانات أو ملفات PDF أو المقالات التي تم مسحها أو أي تطبيقات مكتبية عامة أخرى.

• **Photo (صور)**: يجمع هذا الوضع بين التحسينات الخاصة بتشبع الصور والتباين والحدة الديناميكية لعرض الصور والرسومات الأخرى بوضوح كامل وبألوان حيوية - كل هذا بدون أي ألوان صناعية أو باهتة.

• **Movie (أفلام)**: إضاءة مضاعفة وزيادة تشبع للألوان وتباين ديناميكي وحدة شديدة لعرض كل التفاصيل الموجودة في المناطق الداكنة من ملفات الفيديو بدون ظهور الألوان بشكل باهت في المناطق

- **HDR Premium**: يحسن التباين والسطوع للحصول على أفضل تجربة بصرية حية واندماجية.
- **HDR Movie** (أفلام النطاق الديناميكي العالي): إعداد مثالي لمشاهدة أفلام HDR. يوفر تبايناً وسطوعاً أفضل لضمان تجربة مشاهدة أكثر واقعية وجذباً.
- **HDR Photo** (صور النطاق الديناميكي العالي): تحسين الألوان الحمراء والخضراء والزرقة لمربعات مماثلة للواقع.
- **HDR Basic**: إعداد Basic HDR لمحتوى HDR.
- **Off** (إيقاف تشغيل): عدم التحسين من خلال SmartImage HDR.

#### ملاحظة

لإيقاف وظيفة HDR يرجى التعطيل من جهاز الإدخال ومحتواه قد يؤدي عدم اتساق إعدادات HDR بين جهاز الإدخال والشاشة إلى صور غير مرضية.

- الأكثر سطوعاً مما يحافظ على وجود قيم ديناميكية طبيعية للحصول على أفضل عرض للفيديو.
- **Game** (لعبة): قم بتشغيل دائرة حافظة للحصول على أفضل وقت استجابة، وتقليل نسبة الحدود الغير متساوية لنقل الكائنات بسرعة على الشاشة، وتحسين معدل التباين للحصول على نمط ساطع ومظلم، يوفر ملف التعريف هذا أفضل تجربة لعب للاعبين.
- **Economy** (اقتصادي): من خلال هذا العرض، يتم ضبط السطوع والتباين والإضاءة الخلفية بشكل دقيق للحصول على العرض الذي يناسب التطبيقات المكتبية اليومية بالإضافة إلى توفير استهلاك الطاقة.
- **LowBlue Mode** (وضع أزرق منخفض):  
**LowBlue Mode** (وضع أزرق منخفض)  
لدراسات سهلة مركزة على العيون والتي أظهرت أن الأشعة فوق البنفسجية قد تضر بالعين، وكذلك أشعة الضوء الأزرق ذات الطول الموجي القصير التي قد تضر بالعين وتؤثر على الرؤية بمرور الوقت. تم التطوير من أجل الرفاهية، يستخدم إعداد LowBlue Mode (وضع أزرق منخفض) من Philips تقنية برمجة ذكية لتقليل الأثر الضار للضوء الأزرق ذي الموجة القصيرة.
- **Off** (إيقاف التشغيل): بلا أي تحسينات باستخدام SmartImage.

#### ملاحظة

يمكنك الحصول على وضع Philips LowBlue، امثال الوضع 2 لشهادة الضوء الأزرق المنخفض TUV، ببساطة من خلال النقر زر التشغيل السريع [F7]. ثم الضغط ▲ لتحديد وضع LowBlue، اطع أعلاه على خطوات تحديد SmartImage.

عندما تتلقى هذه الشاشة إشارة HDR من الجهاز المتصل، حدد وضع الصورة الذي يناسب احتياجاتك على أفضل وجه.

هناك ٦ أوضاع للتحديد: HDR Premium و HDR و HDR Movie (أفلام HDR) و HDR Photo (صور HDR) و HDR Basic و Off (إيقاف تشغيل).

SmartImageHDR
HDR Premium
HDR Movie
HDR Photo
HDR Basic
Off

### ١ ما هو؟

هو تكنولوجيا فريدة تقوم بعمل تحليل ديناميكي للمحتوى المعروض، كما تقوم بتحسين التلغافني لنسبة تباين الشاشة للحصول على أعلى معدلات الوضوح والتمتع بالمشاهدة، بالإضافة إلى زيادة الإضاءة الخلفية للحصول على صور أكثر وضوحاً وسطوحاً أو تقليل الإضاءة الخلفية للحصول على عرض أوضح للصور ذات الخلفيات الداكنة.

### ٢ لماذا احتاج إليه؟

أنت ترغب في الحصول على أفضل وضوح للرؤية وأعلى مستوى من الراحة أثناء مشاهدة كل نوع من المحتويات. يتحكم SmartContrast بشكل ديناميكي في التباين، كما يقوم بضبط الإضاءة الخلفية للحصول على صور ألعاب وفيديو واضحة وحيوية وساطعة أو لعرض أكثر وضوحاً للنصوص وقابلية أكبر لقراءة الأعمال المكتتبية. وعن طريق تخفيض استهلاك شاشتك للطاقة، فإنك توفر تكاليف الطاقة وتطيل من عمر شاشتك.

### ٣ كيف يعمل البرنامج؟

عندما تقوم بتنشيط SmartContrast سيقوم بتحليل المحتوى الذي تعرضه في الوقت الحقيقي وذلك لضبط الألوان والتحكم في كثافة الإضاءة الخلفية. ستقوم هذه الوظيفة بتحسين درجة التباين بشكل ديناميكي للحصول على المزيد من الترفيه عند عرض الفيديو أو تشغيل الألعاب.

## HDR - ٤

### ١٠/١١ إعدادات HDR في نظام Windows

#### الخطوات

- ١- انقر بزر الماوس الأيمن على سطح المكتب، وادخل إعدادات العرض.
- ٢- حدد العرض/الشاشة.
- ٣- حدد شاشة تدعم HDR ضمن إعادة ترتيب شاشات العرض الخاصة بك.
- ٤- حدد إعدادات ألوان Windows HD.
- ٥- اضبط السطوع لمحتوى SDR.

#### ملاحظة

يجب تثبيت إصدار Windows ١٠/١١؛ احرص دائماً على الترقية إلى أحدث إصدار.

استخدم الرابط أدناه للاطلاع على مزيد من المعلومات من موقع الويب الرسمي لشركة Microsoft.

<https://support.microsoft.com/-windows/٤٠٤٠٢٦٣/en-au/help-hdr-advanced-color-settings-١٠>

Settings  
Windows HD Colour settings

Stream HDR video Yes  
Use HDR Yes  
Use WCG apps Yes

Use HDR  
 On

Stream HDR Video  
 On

This display can play streaming HDR video when available. For best results, play HDR videos full screen.  
[Learn more](#)

The preview video below shows you what video will look like with your current video settings. Move this window to the display you're adjusting to get an accurate preview.

HDR/SDR brightness balance **STEP 5**

Move this window to the display that you're adjusting. Then adjust the brightness balance between the two images.

On external HDR displays, this setting affects the brightness of standard dynamic range (SDR) content relative to high dynamic range (HDR) content.

#### ملاحظة

لإيقاف وظيفة HDR يرجى التعطيل من جهاز الإدخال ومحتواه قد يؤدي عدم اتساق إعدادات HDR بين جهاز الإدخال والشاشة إلى صور غير مرضية.

Settings  
Display

Rearrange your displays

Select a display below to change the settings for it. Press and hold (or select) a display, then drag to rearrange it.

Colour

Night light  
 Off

Right light settings

Windows HD Colour **STEP 4**

Get a brighter and more vibrant picture for videos, games and apps that support it.  
[Windows HD Colour settings](#)

the HDR:  
 On

Scale and layout

Change the size of text, apps and other items.

Advanced scaling settings

Display resolution **STEP 3**

Display orientation

## ٥- تصاميم للحماية من متلازمة النظر إلى الكمبيوتر (CVS)

صُممت شاشة Philips للحماية من إجهاد العينين الناتج من الجلوس أمام الكمبيوتر لفترات زمنية ممتدة.

اتباع التعليمات التالية واستخدم شاشة Philips لتقليل الإرهاق وفعالية الوصول بإنتاجية العمل إلى الذروة.

### 1. إضاءة البيئة المناسبة:

- اضبط إضاءة البيئة على إعداد مماثل لدرجة سطوع الشاشة، وتجنب إضاءة الفلوريسنت والأسطح التي لا تعكس أكبر قدر من الضوء.
- اضبط السطوع والتباين على درجة مناسبة.

### 2. عادات العمل الجيدة:

- قد يؤدي الإفراط في استخدام الشاشة إلى تعب العينين؛ لذا، تفضل الاستراحات القصيرة الأكثر تكرارًا على الاستراحات الطويلة الأقل تكرارًا؛ على سبيل المثال: يُرجح أن تكون الاستراحة لمدة من ٥ إلى ١٠ دقائق بعد استخدام الشاشة من ٥٠ إلى ٦٠ دقيقة متواصلة أفضل من الاستراحة ١٥ دقيقة كل ساعتين.
- انظر إلى أشياء على مسافات متباينة بعد التركيز مدة طويلة في الشاشة.
- أغلق العينين وقَلِّبهما برفق للاسترخاء.
- كرر الرمش بالعينين إرادياً أثناء العمل.
- انظر إلى أشياء على مسافات متباينة بعد مدد الرقبة برفق وأمل الرأس للامام وللخلف وعلى الجانبين لتخفيف الألم.

### 3. الوضعية المثالية للعمل

- انظر إلى أشياء على مسافات متباينة بعد اضبط وضعية الشاشة على ارتفاع وزاوية مناسبة لطولك.

### 4. اختر شاشة Philips المريحة للعينين.

- انظر إلى أشياء على مسافات متباينة بعد الشاشة المضادة للوهج: تتمتع الشاشة المضادة للوهج بالقدرة على الحد بكفاءة من الانعكاسات المزعجة والمشتتة للانتباه التي تتسبب في إجهاد العينين.
- انظر إلى أشياء على مسافات متباينة بعد تصاميم بتقنية منع الارتعاش لتنظيم السطوع وتقليل الارتعاش للاستمتاع بمزيد من الراحة أثناء المشاهدة.
- انظر إلى أشياء على مسافات متباينة بعد وضع خفض الضوء الأزرق: قد يتسبب الضوء الأزرق في إجهاد العينين، ومن هنا تأتي أهمية وضع خفض الضوء الأزرق "LowBlue" من Philips الذي يتيح لك تعيين مستويات مختلفة لترشيح الضوء الأزرق للاستجابة لمواقف العمل المتنوعة.
- انظر إلى أشياء على مسافات متباينة بعد وضع القراءة السهلة "EasyRead" يضمن تجربة قراءة شبيهة بقراءة الوسائط الورقية ويوفر مشاهدة أكثر راحة أثناء التعامل مع الوثائق الطويلة على الشاشة.



ضبط الارتفاع المحور		150 مم	
		90+ / -90 درجة	
<b>الطاقة</b>			
استهلاك الطاقة	الجهد الكهربائي لإدخال التيار المتردد عند 115 فولت تيار متردد، 60 هرتز	الجهد الكهربائي لإدخال التيار المتردد عند 100 فولت تيار متردد، 50 هرتز	الجهد الكهربائي لإدخال التيار المتردد عند 230 فولت تيار متردد، 50 هرتز
التشغيل العادي	32.2 وات (نموذجي)	32.4 وات (نموذجي)	32.0 وات (نموذجي)
وضع السكون الاستعداد	0.3 وات (نموذجي)	0.3 وات (نموذجي)	0.3 وات (نموذجي)
وضع إيقاف التشغيل	0.3 وات (نموذجي)	0.3 وات (نموذجي)	0.3 وات (نموذجي)
الانبعاث الحراري*	الجهد الكهربائي لإدخال التيار المتردد عند 115 فولت تيار متردد، 60 هرتز	الجهد الكهربائي لإدخال التيار المتردد عند 100 فولت تيار متردد، 50 هرتز	الجهد الكهربائي لإدخال التيار المتردد عند 230 فولت تيار متردد، 50 هرتز
التشغيل العادي	109.90 وحدة حرارية / الساعة (النموذجي)	110.58 وحدة حرارية / الساعة (النموذجي)	109.22 وحدة حرارية / الساعة (النموذجي)
وضع السكون الاستعداد	1.02 وحدة حرارية بريطانية في الساعة (نموذجي)	1.02 وحدة حرارية بريطانية في الساعة (نموذجي)	1.02 وحدة حرارية بريطانية في الساعة (نموذجي)
وضع إيقاف التشغيل	1.02 وحدة حرارية بريطانية في الساعة (نموذجي)	1.02 وحدة حرارية بريطانية في الساعة (نموذجي)	1.02 وحدة حرارية بريطانية في الساعة (نموذجي)
وضع التشغيل (الوضع الاقتصادي (ECO))	20.6 وات (عادي)		
مؤشر مصباح التشغيل مصدر الطاقة	وضع التشغيل: أبيض، وضع الاستعداد/السكون: أبيض (وميض) مدمج، 100-240 فولت تيار متردد، 60/50 هرتز		
<b>الأبعاد</b>			
المنتج بالحامل	613 x 537 x 205 مم		
(العرض × الارتفاع × البعد)			
المنتج بدون الحامل	613 x 366 x 51 مم		
(العرض × الارتفاع × البعد)			
المنتج مع التغليف	700 x 456 x 215 مم		
(العرض × الارتفاع × البعد)			
<b>الوزن</b>			
المنتج بالحامل	5.85 كجم		
المنتج بدون الحامل	4.15 كجم		
المنتج مع التغليف	9.08 كجم		
<b>ظروف التشغيل</b>			
نطاق درجات الحرارة (التشغيل)	من 0 درجة مئوية إلى 40 درجة مئوية		
الرطوبة النسبية (أثناء التشغيل)	20% إلى 80%		
الضغط الجوي (أثناء التشغيل)	700 إلى 1060 هكتوباسكال		
نطاق درجات الحرارة (بدون تشغيل)	-20 درجة مئوية إلى 60 درجة مئوية		
الرطوبة النسبية (أثناء عدم التشغيل)	10% إلى 90%		

الضغط الجوي (أثناء عدم التشغيل)	500 إلى 1060 هكتوباسكال
<b>الظروف البيئية والطاقة</b>	
تقييد المواد الخطرة	نعم
التغليف	100% قابل لإعادة التدوير
المواد الخاصة	مبيت خال تمامًا من بولي فينيل الكلوريد (PVC) ومثباتات اللهب البرومية (BFR)
<b>الحماية</b>	
اللون	أسود
التشطيب	تركيب

<sup>1</sup> لمزيد من المعلومات، يرجى الرجوع إلى الفصل 6-1 في تنسيق دخل العرض.

<sup>2</sup> هذه الشاشة تتميز بتكنولوجيا SoftBlue. توفر هذه الميزة المتكاملة زيادة الراحة البصرية والحماية من الآثار الصحية الضارة الناجمة عن التعرض الطويل للضوء الأزرق. مع لوحة الضوء الأزرق المنخفضة، يجب أن تكون نسبة ضوء انبعاث العرض في النطاق من ٤١٥-٤٥٥ نانومتر إلى انبعاث العرض من ٤٠٠-٥٠٠ نانومتر أقل من ٥٠٪. يوفر هذا الشاشة الراحة البصرية المثلى، ويقلل من إجهاد العين، ويدعم التركيز المستمر. ناهيك عن اختبار تكنولوجيا SoftBlue LED وشهادة TÜV Rheinland Low Blue Light (Hardware Solution) لفعاليتها في تقليل انبعاثات الضوء الأزرق.

⊖ ملاحظة

تخضع هذه البيانات للتغيير دون إشعار مسبق. انتقل إلى [www.philips.com/support](http://www.philips.com/support) لتنزيل أحدث إصدار من الكتيب.

## ٦-١ الدقة وأوضاع الإعداد المسبق

التردد الأفقي (كيلو هرتز)	الدقة	التردد الرأسي (هرتز)
31.47	720x400	70.09
31.47	640x480	59.94
35.00	640x480	66.67
37.86	640x480	72.81
37.50	640x480	75.00
35.16	800x600	56.25
37.88	800x600	60.32
48.08	800x600	72.19
46.88	800x600	75.00
47.73	832x624	74.55
48.36	1024x768	60.00
56.48	1024x768	70.07
60.02	1024x768	75.03
44.77	1280x720	59.86
60.00	1280x960	60.00
63.89	1280x1024	60.02
79.98	1280x1024	75.03
55.94	1440x900	59.89
67.50	1920x1080	60.00
88.78	2560x1440	59.95
65.67	3840x2160	29.98
133.31	3840x2160	60.00

### ⊞ ملاحظة

تجدر الإشارة إلى أن شاشة العرض تعمل بشكل أفضل عند استخدام الدقة الأصلية التي تبلغ 3840 x 2160 بسرعة للحصول على أفضل جودة عرض، يُرجى اتباع هذه الدقة الموصى بها.

تنسيق دخل العرض

	422/420	444/RGB	422/420	444/RGB
	(HDMI2.0)	(HDMI2.0)	(DP1.4)	(DP1.4)
3840 x 2160 60Hz, 10bits	OK	N/A	OK	OK
3840 x 2160 60Hz, 8bits	OK	OK	OK	OK
3840 x 2160 30Hz, 10bits	OK	OK	OK	OK
3840 x 2160 30Hz, 8bits	OK	OK	OK	OK
lower resolutions 8bits/10bits	OK	OK	OK	OK

ملاحظة 

لكي تعمل الشاشة بشكل صحيح، يجب أن تدعم بطاقة الرسومات بجهاز الكمبيوتر منفذ **DisplayPort**، ١،٤ أو **HDMI** ٢،٠.

## ٧- إدارة الطاقة

إذا كان لديك بطاقة عرض مثبتة أو برنامج مثبت على الكمبيوتر متوافق مع المعيار VESA DPM، فيمكن أن تقلل الشاشة تلقائيًا من استهلاكها للطاقة عند التوقف عن الاستخدام. في حالة اكتشاف إدخال بواسطة لوحة المفاتيح أو الماوس أو أي جهاز إدخال آخر، سيتم "تنشيط" الشاشة بشكل تلقائي. يوضح الجدول التالي استهلاك الطاقة والإشارات الخاصة بميزة التوفير التلقائي للطاقة:

تعريف إدارة الطاقة					
لون الإضاءة	الطاقة المستخدمة	المزامنة الرأسية	المزامنة الأفقية	الفيديو	وضع VESA
أبيض	32.2 وات (نموذجي) 74.6 وات (حد أقصى)	نعم	نعم	تشغيل	تنشيط
أبيض (وميض)	0.3 وات (بشكل نموذجي)	لا	لا	إيقاف التشغيل	وضع (السكون) الاستعداد
إيقاف التشغيل	0.3 وات (بشكل نموذجي)	-	-	إيقاف التشغيل	وضع إيقاف التشغيل

ويتم استخدام الخطوات التالية لقياس استهلاك الطاقة لهذه الشاشة.

- الدقة الطبيعية: 2160 x 3840
- التباين: 50%
- السطوع: 70%
- حرارة اللون: 6500k مع نمط أبيض كامل
- الصوت و USB غير نشطتين (إيقاف التشغيل)

### ⊖ ملاحظة

تخضع هذه البيانات للتغير دون إشعار مسبق.

## ٨- خدمة العملاء والضمان

### ٨-١ سياسة عيوب البكسل في شاشات العرض اللوحية المسطحة من Philips

تسعى شركة Philips جاهدة لتوفير منتجات ذات معدلات جودة قصوى. ونستخدم بعض أكثر عمليات التصنيع تطوراً في مجال الصناعة، كما نمارس عملية رقابة صارمة على الجودة. مع ذلك، لا يمكن في بعض الأحيان تجنب عيوب وحدات البكسل أو وحدات البكسل الفرعية على لوحات عرض TFT المستخدمة في تصنيع شاشات العرض اللوحية المسطحة. لا يمكن لأي جهة تصنيع أن تضمن أن تكون كل اللوحات خالية من عيوب البكسل، لكن شركة Philips تضمن إصلاح أي شاشة عرض فيها عدد غير مقبول من العيوب أو استبدالها بموجب الكفالة. يشرح هذا الإخطار الأنواع المختلفة لعيوب وحدات البكسل ويعرّف مستويات العيوب المقبولة لكل نوع. ولكي تصبح مؤهلاً للتمتع بخدمات الإصلاح أو الاستبدال بموجب الكفالة، يجب أن يتجاوز عدد عيوب البكسل في أي لوحة عرض TFT هذه المستويات المقبولة. على سبيل المثال، قد يكون ما لا يزيد عن 0.0004% من نسبة وحدات البكسل الفرعية في شاشة عرض ما معيبة. بالإضافة إلى أن شركة Philips تقوم بتعيين معايير جودة أعلى قليلاً حتى لأنواع معينة أو تركيبات معينة من عيوب وحدات البكسل التي تكون أكثر قابلية للملاحظة من غيرها. إن هذه السياسية صالحة في مختلف دول العالم.

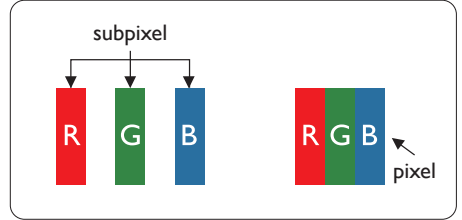

#### وحدات البكسل والبكسل الفرعي

تتألف وحدة البكسل أو عنصر الصورة من ثلاث وحدات بكسل فرعية من الألوان الأساسية الأحمر والأخضر والأزرق. وتتكون الصورة الواحدة من عدد من وحدات البكسل. عند إضاءة كافة وحدات البكسل الفرعية لوحدة بكسل، تظهر وحدات البكسل الثلاث الفرعية الملونة معاً كوحدة بكسل واحدة بيضاء. وعندما تكون جميعها معتمّة، تظهر وحدات البكسل الثلاث الفرعية الملونة معاً كوحدة بكسل واحدة سوداء. أما التوليفات الأخرى من وحدات البكسل الفرعية المضيئة والمعتمّة فتتظهر كوحدات بكسل فردية لألوان أخرى.

#### أنواع عيوب البكسل

تظهر عيوب البكسل والبكسل الفرعي بأشكال مختلفة على الشاشة. وهناك فئتان من عيوب البكسل وأنواع عديدة من عيوب البكسل الفرعي بكل فئة.

#### عيوب النقطة الساطعة

تظهر عيوب النقاط الساطعة مثل وحدات البكسل أو وحدات البكسل الفرعية التي تكون دافئة مضيئة أو "قيد التشغيل". وهذا يعني أن النقطة الساطعة هي عبارة عن وحدة بكسل فرعية تكون ظاهرة على الشاشة عندما تعرض شاشة العرض شكلاً معتمّاً. وتنقسم عيوب النقاط الساطعة إلى أنواع.

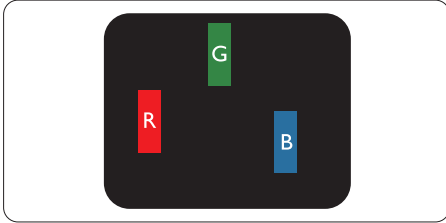

إضاءة وحدة بكسل فرعية باللون الأحمر أو الأخضر أو الأزرق.

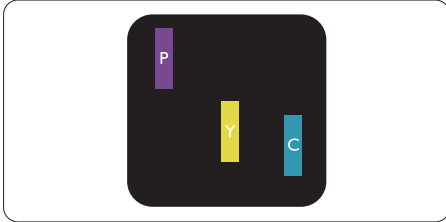

إضاءة وحدتي بكسل فرعيتين متجاورتين:  
- أحمر + أزرق = بنفسجي  
- أحمر + أخضر = أصفر  
- أخضر + أزرق = كيان (أزرق فاتح)



إضاءة ثلاث وحدات بكسل فرعية متجاورة (وحدة بكسل واحدة بيضاء).

## ⊖ ملاحظة

يجب أن يكون سطوع النقطة الساطعة الحمراء أو الزرقاء زاندا عن 50% من النقاط المجاورة بينما يجب أن يكون سطوع النقطة الساطعة الخضراء زاندا عن 30 في المائة من النقاط المجاورة.

## عيوب النقطة المعتمنة

تظهر عيوب النقاط السوداء مثل وحدات البكسل أو وحدات البكسل الفرعية التي تكون دائماً معتمنة أو "مطفأة". وهذا يعني أن النقطة المعتمنة هي عبارة عن وحدة بكسل فرعية تكون ظاهرة على الشاشة عندما تعرض شاشة العرض شكلاً مضيقاً. وهذه هي أنواع عيوب النقاط السوداء.

## تقارب عيوب البكسل

نظراً لأن عيوب البكسل والبكسل الفرعي من نفس النوع القريبة من عيب آخر تكون أكثر ملاحظة، تحدد شركة Philips قيم التسامح الخاصة بتقارب عيوب البكسل.

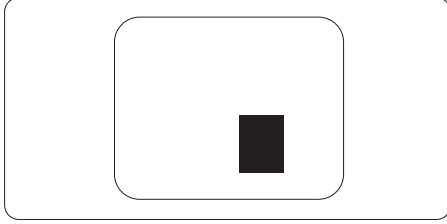

## قيم تسامح عيوب البكسل

ولكي تصبح مؤهلاً للتمتع بخدمات الإصلاح أو الاستبدال الناجمة عن عيوب وحدات البكسل أثناء فترة الكفالة، يجب أن تعاني لوحة عرض TFT في شاشة العرض اللوحية المسطحة من Philips من عيوب وحدات البكسل أو وحدات البكسل الفرعية التي تتجاوز الحدود المسموح بها والمدرجة في الجداول التالية.

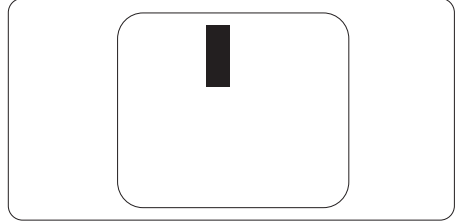

المستوى المقبول	عيوب النقطة الساطعة
2	دح او ذي عرف لسكيب دح و ةعاض!
1	ني تيرواج تم ني تي عرف لسكيب ي دح و ةعاض!
0	(دح او لسكيب دح و) ةرواج تم ذي عرف لسكيب تادح و ثالث ةعاض!
15mm <	* ةعطاس ةطقن ي بي ع ني ب ةفاس مل
2	ع او ن ال ةفالكب ةعطاس ل ةطقن ل ا بوي ع ي ل امج!
المستوى المقبول	عيوب النقطة المعتمنة
3 أو أقل	1 وحدة بكسل فرعية معتمنة واحدة
2 أو أقل	2 وحدات بكسل فرعية متجاورة معتمنة
0	3 وحدات بكسل فرعية متجاورة معتمنة
أقل من 15 ملم	المسافة بين عيبي نقطة معتمنة*
3 أو أقل	إجمالي عيوب النقطة المعتمنة بكافة الأنواع
المستوى المقبول	إجمالي عيوب النقطة
5 أو أقل	إجمالي عيوب النقطة الساطعة أو المعتمنة بكافة الأنواع

## ⊖ ملاحظة

- 1 أو 2 عيب بكسل فرعي متجاور = 1 عيب نقطة

لمعلومات تغطية الضمان ومتطلبات الدعم الإضافي السارية على منطقتك، يرجى التفضل بزيارة موقع الويب [www.philips.com/support](http://www.philips.com/support) للتفاصيل أو اتصل بمركز خدمة عملاء Philips المحلي.

بالنسبة إلى فترة الضمان، الرجاء الرجوع إلى بيان الضمان في دليل المعلومات المهمة.

لتمديد الضمان، إذا كنت ترغب في تمديد فترة الضمان العامة، يتم تقديم مجموعة خدمة خارج الضمان من خلال مركز الخدمة المعتمد لدينا.

إذا كنت ترغب في الاستفادة من هذه الخدمة، يرجى التأكد من شراء الخدمة خلال 30 يومًا من تاريخ الشراء الأصلي. خلال فترة الضمان الممتدة، تتضمن الخدمة الاتقاط والإصلاح وخدمة الإعادة، إلا أن المستخدم سوف يكون مسؤولاً عن جميع التكاليف المستحقة.

إذا لم يتمكن شريك الخدمة المعتمد من تنفيذ الإصلاحات المطلوبة في إطار مجموعة تمديد الضمان المقدمة، فإننا سوف نجد حلاً بديلة بالنسبة لك، إذا كان ذلك ممكنًا، وحتى فترة الضمان الممتدة التي اشتريتها.

يرجى الاتصال بمندوب خدمة عملاء Philips لدينا أو مركز الاتصال المحلي (عن طريق رقم خدمة المستهلك) لمزيد من التفاصيل.

رقم مركز خدمة عملاء Philips مدرج أدناه.

• إجمالي فترة الضمان	• فترة ضمان ممتدة	• فترة ضمان قياسية محلية
• فترة ضمان قياسية محلية +1	• + عام واحد	• تعتمد على المناطق المختلفة
• فترة ضمان قياسية محلية +2	• + 2 عامان	
• فترة ضمان قياسية محلية +3	• + 3 عامان	

\*\*مطلوب دليل الشراء الأصلي وضمان الشراء الممتد.

ⓘ ملاحظة

يرجى الرجوع إلى دليل المعلومات الهامة للتعرف على الخط الساخن الإقليمي للدعم الفني، والمتاح على صفحة موقع دعم فيليبس.

## ٩- استكشاف الأخطاء وإصلاحها والأسئلة المتداولة

### ٩-١ استكشاف المشكلات وإصلاحها

تتعامل هذه الصفحة مع المشكلات التي يستطيع المستخدم تصحيحها. في حالة استمرار المشكلة بعد أن تقوم بتجربة هذه الحلول، اتصل بممثل خدمة عملاء Philips.

#### ١ المشكلات الشائعة

##### بلا صورة (ضوء LED غير مضاء)

- تأكد من توصيل سلك الطاقة في منفذ إخراج الطاقة وفي اللوحة الخلفية للشاشة.
- أولاً، تأكد من أن زر الطاقة الموجود على اللوحة الأمامية للشاشة موجود في الوضع "إيقاف التشغيل"، ثم اضغط عليه لتحويله إلى الوضع "تشغيل".

##### بلا صورة (مصباح التشغيل غير مضاء)

- تأكد من تشغيل الكمبيوتر الخاص بك.
- تأكد من توصيل كبل الإشارة بشكل صحيح إلى الكمبيوتر الخاص بك.
- تأكد من عدم وجود أي عقد مثنية بكبل الشاشة على جانب التوصيل. إذا كانت الإجابة نعم، فقم باستبدال الكبل.
- قد تكون ميزة "توفير الطاقة" قيد التشغيل

#### الشاشة تقول

Check cable connection

- تأكد من أن كبل شاشة العرض متصل بشكل سليم بجهاز الكمبيوتر لديك. (راجع أيضاً دليل البدء السريع).
- تحقق من وجود أسنان ملتوية في كبل شاشة العرض.
- تأكد من تشغيل الكمبيوتر الخاص بك.

##### الزر AUTO (تلقائي) لا يعمل

- يتم تطبيق الوظيفة "تلقائي" في وضع VGA-Analog (VGA التماثلي). إذا لم تكن النتيجة مرضية، فعندئذ يمكنك تنفيذ عمليات ضبط يدوية من خلال قائمة البيانات المعروضة على الشاشة (OSD).

#### ملاحظة

تعتبر الوظيفة **Auto** (تلقائي) غير قابلة للتطبيق في وضع **DVI-Digital** (DVI الرقمي) حيث إنها غير ضرورية.

علامات ظاهرة للدخان أو الشرارة.

- لا تقم بتنفيذ أي خطوات لاستكشاف الأخطاء وإصلاحها
- قم بقطع اتصال الشاشة عن مصدر الطاقة الرئيسي فوراً لسلامتك
- اتصل بمندوب خدمة عملاء Philips بشكل فوري.

#### ٢ المشكلات المتعلقة بالصور

الصورة ليست مركزية

- اضبط وضع الصورة باستخدام الوظيفة "AUTO" (تلقائي) ضمن عناصر التحكم الرئيسية ل OSD (البيانات المعروضة على الشاشة).
- قم بضبط وضع الصورة باستخدام Phase/Clock (المرحلة/الساعة) من Setup (الإعداد) ضمن عناصر تحكم قائمة OSD (البيانات المعروضة على الشاشة). يصلح هذا في وضع VGA فقط.

الصورة تهتز على الشاشة

- تأكد من أن كبل الإشارة متصل بأمان بشكل صحيح إلى لوحة الرسومات أو الكمبيوتر.

ظهور وميض رأسي



- اضبط وضع الصورة باستخدام الوظيفة "AUTO" (تلقائي) ضمن عناصر التحكم الرئيسية ل OSD (البيانات المعروضة على الشاشة).
- تخلص من الأشرطة الرأسية باستخدام إعداد الفارق Phase/Clock (الزمني/الساعة) Setup (الإعداد) في عناصر التحكم الرئيسية المعروضة على الشاشة. يصلح هذا في وضع VGA فقط.

ظهور وميض أفقي



- اضبط وضع الصورة باستخدام الوظيفة "AUTO" (تلقائي) ضمن عناصر التحكم الرئيسية ل OSD (البيانات المعروضة على الشاشة).

## ٢-٩ الأسئلة المتداولة العامة

س ١: عندما أقوم بتركيب شاشة العرض، ماذا علي أن أفعل إذا ظهرت على الشاشة الرسالة "يتعذر عرض وضع الفيديو هذا"؟

الإجابة: الدقة الموصى بها لهذه الشاشة: 3840 x 2160.

• قم بإلغاء توصيل كافة الكبلات، ثم قم بتوصيل الكمبيوتر الخاص بك إلى الشاشة التي كنت تستخدمها مسبقاً.

• في القائمة "ابدأ" الخاصة بـ Windows، حدد "الإعدادات/لوحة التحكم". في إطار لوحة التحكم، حدد الرمز شاشة العرض. داخل لوحة تحكم شاشة العرض، حدد علامة التبويب الإعدادات. وتحت علامة تبويب الإعداد، في المربع المسمى "ناحية سطح المكتب" حرك الشريط الجانبي إلى 3840 x 2160 بكسل.

• قم بفتح "الخصائص المتقدمة" وتعيين معدل التحديث عند 60 هرتز، ثم انقر فوق موافق.

• قم بإعادة تشغيل الكمبيوتر وكرر الخطوات 2 و3 للتأكد من تعيين الكمبيوتر على 3840 x 2160.

• قم بإيقاف تشغيل الكمبيوتر الخاص بك، وقم بفصل توصيل الشاشة القديمة وقم بتوصيل شاشة Philips LCD.

• قم بتشغيل شاشة العرض، ثم قم بتشغيل جهاز الكمبيوتر.

س ٢: ما معدل التحديث المستحسن لشاشة العرض LCD؟

الإجابة: إن معدل التحديث المستحسن في شاشات العرض LCD هو 60 هرتز، وفي حال ظهور أي تشويش على الشاشة، يمكنك تعيينه لغاية 75 هرتز لترى ما إذا كان ذلك سيزيل التشويش أم لا.

س ٣: ما المقصود بملفات .inf و .icm؟ كيف أثبتت برامج التشغيل (.inf و .icm)؟

الإجابة: هذه هي ملفات برامج تشغيل الشاشة. قد يطلب منك الكمبيوتر التابع لك تثبيت برامج تشغيل الشاشة (ملفات .inf و .icm). عند تركيب الشاشة للمرة الأولى، اتبع التعليمات في دليل المستخدم، وسيتم تثبيت برامج تشغيل الشاشة (ملفات .inf و .icm). تلقائياً.

• تخلص من الأشرطة الرأسية باستخدام إعداد الفارق Phase/Clock (الزمني/الساعة) Setup (الإعداد) في عناصر التحكم الرئيسية المعروضة على الشاشة. يصلح هذا في وضع VGA فقط.

بقاء "الصور اللاحقة" أو "الإجهاد" أو "الصور المخفية" بعد إيقاف تشغيل الطاقة.

• قد يؤدي العرض المستمر لفترة زمنية ممتدة للصور الساكنة أو الثابتة إلى "الإجهاد"، الذي يعرف أيضاً بـ "الصورة اللاحقة" أو "الصورة المخفية". يعتبر كل من "الإجهاد" أو "الصورة اللاحقة" أو "الصور المخفية" من الظواهر المعروفة في تكنولوجيا لوحات LCD. في معظم الحالات، تختفي ظاهرة "الإجهاد" أو "الصورة اللاحقة" أو "الصور المخفية" بشكل تدريجي عبر فترة زمنية بعد أن يتم إيقاف تشغيل الطاقة.

• يجب أن تقوم دائماً بتنشيط برنامج شاشة التوقف عندما تترك الشاشة بلا مراقبة.

• احرص دائماً على تنشيط تطبيق لتحديث الشاشة دورياً إذا كانت شاشة العرض LCD ستعرض محتوى ثابتاً غير متحرك.

• قد يؤدي عدم تنشيط شاشة توقف أو تطبيق تحديث للشاشة بشكل دوري إلى حدوث أعراض خطيرة لظاهرة "الحرق الداخلي"، أو "الصورة اللاحقة" أو "ظل الصورة"، والتي لن تختفي ولن يمكن معالجتها. الضمان الخاص بك لا يغطي الضرر المذكور أعلاه.

الصورة تظهر مشوهة. النص غامض أو ضبابي.

• اضبط دقة شاشة الكمبيوتر على نفس وضع دقة الشاشة الأصلية الموصى بها.

ظهور نقاط خضراء وحمراء وزرقاء وداكنة وبيضاء على الشاشة

• تعتبر النقاط المتبقية خصائص عادية للكريستال السائل المستخدم في التقنيات المعاصرة، فيرجى مراجعة نهج البكسل لمزيد من التفاصيل.

\* إضاءة مصباح "التشغيل" شديد القوة لدرجة مزجة

• يمكنك ضبط إضاءة "التشغيل" من خلال إعداد "مصباح التشغيل" الموجود في أدوات التحكم ضمن قائمة العناصر المعروضة على الشاشة.

للحصول على المزيد من المساعدة، راجع معلومات الاتصال بالخدمة المدرجة في دليل المعلومات المهمة واتصل بممثل خدمة عملاء Philips.

\* تختلف الوظيفة وفقاً للعرض.

س ٤: كيف أقوم بضبط الدقة؟  
الكاميرات الرقمية وشاشات العرض والطابعات وأجهزة المسح الضوئي وغير ذلك).

الإجابة: يتم تحديد معدلات الدقة المتوفرة حسب بطاقة الفيديو /برنامج تشغيل الرسومات والشاشة. يمكنك تحديد الدقة المطلوبة ضمن لوحة تحكم Windows® من خلال "خصائص الشاشة".

س ٥: ماذا أفعل في حالة التعثر عند إجراء تعديلات على الشاشة عن طريق شاشة (OSD)؟

### ملاحظة

مقياس لون الضوء المشع من جسم أثناء تسخينه. يتم التعبير عن هذا القياس بمعايير المقياس المطلق، (درجة كلفن). درجات حرارة كلفن المنخفضة مثل 2004K تكون حمراء؛ بينما درجات الحرارة الأعلى مثل 9300K تكون زرقاء. درجة الحرارة المتعادلة تكون بيضاء عند 6504K.

س ٩: هل يمكنني توصيل شاشة العرض LCD بأي جهاز كمبيوتر أو محطة عمل أو جهاز Mac؟

الإجابة: نعم. إن كل شاشات العرض LCD من Philips متوافقة بشكل كامل مع أجهزة الكمبيوتر وأجهزة Mac ومحطات العمل القياسية. وقد تحتاج إلى مهايئ كبل لتوصيل شاشة العرض بنظام Mac. يُرجى الاتصال بمندوب مبيعات Philips لمزيد من المعلومات.

س ١٠: هل شاشات العرض LCD من Philips تعمل بمجرد التوصيل؟

الإجابة: نعم، فشاشات العرض تعمل بمجرد التوصيل وهي متوافقة مع أنظمة التشغيل Windows 11/10

س ١١: ما هو الالتصاق للصور أو الإجهاد أو الصورة اللاحقة أو الصور المخفية في لوحات LCD؟

الإجابة: قد يؤدي العرض المستمر لفترة زمنية ممتدة للصور الساكنة أو الثابتة إلى "الإجهاد"، الذي يعرف أيضاً بـ "الصورة اللاحقة" أو "الصورة الظلية". يعتبر كل من "الإجهاد" أو "الصورة اللاحقة" أو "الصور المخفية" من الظواهر المعروفة في تكنولوجيا لوحات LCD. في معظم الحالات، تختفي ظاهرة "الإجهاد" أو "الصورة اللاحقة" أو "الصور الظلية" بشكل تدريجي عبر فترة زمنية بعد أن يتم إيقاف تشغيل الجهاز. قم دائماً بتنشيط برنامج شاشة توقف متحركة عندما تترك الشاشة مهملة. احرص دائماً على تنشيط برنامج لشاشة التوقف المتحركة في حال ترك شاشة العرض من دون رقابة.

احرص دائماً على تنشيط تطبيق لتحديث الشاشة دورياً إذا كانت شاشة العرض LCD ستعرض محتوى ثابتاً غير متحرك.

س ٦: هل شاشة LCD مضادة للخدوش؟

الإجابة: يمكنك ببساطة الضغط على الزر /OK، ثم تحديد 'Reset' > 'Setup' لاستعادة جميع إعدادات المصنع الأصلية.

س ٧: كيف يمكنني تنظيف سطح شاشة LCD؟

الإجابة: للتنظيف العادي، استخدم قطعة نظيفة وناعمة من القماش للتنظيف الشامل، الرجاء استخدام كحول الأيزوبروبيل. لا يجب استخدام السوائل الأخرى مثل كحول الأيثيل أو الإيثانول أو الأسيتون أو الهيكسان وما إلى ذلك.

س ٨: هل يمكن تغيير إعداد لون الشاشة؟

الإجابة: نعم، يمكنك تغيير إعداد الألوان من خلال عناصر التحكم الموجودة على شاشة OSD، ووفق الإجراءات التالية،

• اضغط على "موافق" لإظهار قائمة البيانات المعروضة على الشاشة (OSD)

• اضغط على "السهم لأسفل" لتحديد الخيار "Color" (اللون) ثم اضغط على "موافق" لإدخال إعداد اللون، توجد ثلاثة إعدادات أدناه.

١- Color Temperature (درجة حرارة اللون): Native و 5000K و 6500K و 7500K و 8200K و 9300K و 11500K. من خلال الإعدادات التي تقع ضمن النطاق 5000K تظهر اللوحة "هادئة مع درجة لون أحمر مانع للابيض"، بينما مع درجة حرارة 11500K تظهر الشاشة "معتدلة مع درجة لون أزرق تميل إلى الأبيض".

٢- sRGB: هذا إعداد قياسي لضمان تبادل الألوان بشكل صحيح بين الأجهزة المختلفة (مثل



### تحذير

قد يؤدي عدم تنشيط شاشة توقف أو تطبيق تحديث للشاشة بشكل دوري إلى حدوث أعراض خطيرة لظاهرة "الحرق الداخلي"، أو "الصورة اللاحقة" أو "ظل الصورة"، والتي لن تختفي ولن يمكن معالجتها. الضمان الخاص بك لا يغطي الضرر المذكور أعلاه.

س ١٢: لماذا لا يتم عرض النص الحاد على شاشتي، ولكن يتم عرض أحرف مسننة؟

الإجابة: تعمل شاشة العرض LCD بأفضل طريقة ممكنة بالدقة الأصلية 3440 x 1440. للحصول على أفضل جودة عرض، يرجى استخدام هذه الدقة.

س ١٣: كيف أقفل/أفتح قفل المفاتيح النشط لدي؟

الإجابة: لقفّل المعلومات المعروضة على الشاشة، اضغط مع الاستمرار على الزر OK/⏏ عندما تكون الشاشة متوقفة ثم اضغط على الزر ⏏ لتشغيل الشاشة. لإلغاء قفل المعلومات المعروضة على الشاشة، اضغط مع الاستمرار على الزر OK/⏏ عندما تكون الشاشة متوقفة ثم اضغط على الزر ⏏ لتشغيل الشاشة.

Monitor controls unlocked

Monitor controls locked

السؤال 14: أين يمكنني العثور على دليل المعلومات المهمة الوارد في EDFU؟  
الإجابة: يمكن تنزيل دليل المعلومات المهمة من صفحة الدعم بموقع Philips على الويب.



حقوق الطبع والنشر عام 2025 لشركة Top Victory Investments Ltd. جميع الحقوق محفوظة.

نُع هذا المنتج بواسطة شركة Top Victory Investments Ltd. وبيع على مسؤوليتها، وشركة Top Victory Investments Ltd هي الضامن في ما يتعلق بهذا المنتج. Philips و Philips Shield Emblem علامتان تجاريتان مسجلتان لشركة Koninklijke Philips N.V. وتستخدمان بموجب ترخيص.