

PHILIPS

Signage Display

5000 Series

65BDL5050D

75BDL5050D

86BDL5050D



用户手册（中文）

www.philips.com/ppds

目录

1. 安全说明	1	10.3. 亮点缺陷.....	65
2. 开箱和安装	9	10.4. 暗点缺陷.....	66
2.1. 开箱.....	9	10.5. 临近像素缺陷	66
2.2. 包装箱内物品	12	10.6. 像素缺陷容许规格.....	66
2.3. 安装注意事项	12	10.7. Mura.....	66
2.4. 挂到墙壁上	13	11. 清洁和故障排除.....	67
2.5. 竖向安装.....	14	11.1. 清洁	67
3. 部件和功能	15	11.2. 故障排除.....	68
3.1. 控制面板.....	15	12. 技术规格	69
3.2. 输入 / 输出端子	16	Philips 专业显示器保修政策	71
3.3. 安装遥控器电池.....	17	索引	73
3.4. 操作遥控器	17		
3.5. 遥控器的工作范围.....	17		
3.6. 遥控器.....	18		
3.7. 交流开关盖	22		
4. 连接外部设备	23		
4.1. 连接外部设备（多媒体播放器）	23		
4.2. 连接 PC.....	23		
4.3. 连接音频设备	24		
4.4. 以菊花链配置方式连接多台显示器.....	24		
4.5. 红外线连接	25		
4.6. 红外线直通连接	25		
5. 操作.....	26		
5.1. 观看所连接的视频源.....	26		
5.2. 更改画面格式	26		
5.3. 概述.....	26		
5.4. Media Player（媒体播放器）	28		
5.5. Browser（浏览器）	31		
5.6. PDF 播放器	35		
5.7. Custom APP（自定义 App）	38		
6. Setting（设置）	39		
6.1. Settings（设置）	39		
6.2. Supplementary（补充）	51		
7. OSD 菜单	54		
7.1. 导航 OSD 菜单	54		
7.2. OSD 菜单概述	54		
7.3. 安卓设定.....	60		
8. 支持的媒体格式.....	61		
9. 输入模式	63		
10. 像素缺陷策略	65		
10.1. 像素和子像素	65		
10.2. 像素缺陷类型 + 坏点定义	65		

1. 安全说明

安全措施与维修



警告：使用本文档中未介绍的控制、调整或过程可能导致碰撞、电气危险和 / 或机械危险。

在连接和使用显示器时，请阅读并遵循下列注意事项：

本产品只能用于商业环境下的专业设施，不适合家庭使用。
如用于其他用途，将导致设备保修失效。

本产品包含操作系统。如果直接使用交流开关关机，可能导致程序损坏，无法重新开机。如果系统因频繁关机而无法开机，请尝试全部复位。请注意，全部复位后当重新启动显示器时，系统中存储的所有数据都将丢失。

操作：

- 该设备不适合在可能有儿童活动的场所使用。
- 请勿让显示器受阳光直接照射，并使其远离火炉或其它任何热源。
- 请勿让显示器接触任何油渍，塑胶件有可能因此老化破裂。
- 移开任何可能掉入通风孔的物品或者会妨碍显示器电子器件正常散热的物品。
- 请勿堵塞机壳上的通风孔。
- 放置显示器时，确保电源插头和插座便于插拔。
- 如果刚刚通过拔掉电源线关闭了显示器，则必须等待 6 秒钟，方可重新接上电源线，以确保正常运行。
- 务必使用由 Philips 提供的经过认可的电源线。如果电源线缺失，请与您当地的服务中心联系。
- 在使用过程中，请勿让显示器受到剧烈震动或碰撞。
- 在使用或运输期间，请勿敲打显示器或使显示器掉落。
- 吊环螺栓在短时间维护和安装时使用。我们建议吊环螺栓使用时间不超过 1 小时。禁止长时间使用。使用吊环螺栓时，请在显示器下方留出安全区域。

维护：

- 为保护显示器以防损坏，请勿过分用力按压液晶面板。移动显示器时，抓住边框将其抬起；抬起时，请勿将手或手指放在液晶面板上。
- 长时间不使用显示器时，应拔掉显示器电源插头。
- 使用略微蘸湿的布清洁显示器时，应拔掉显示器电源插头。电源关闭时，可以使用干布擦拭屏幕。但是，切勿使用有机溶剂（如酒精）或含氨水的液体清洁显示器。
- 为避免电击或显示器永久性损坏，请勿在扬尘、下雨、水附近或过分潮湿的环境中使用显示器。
- 如果显示器被淋湿或受潮了，应尽快用干布擦拭干净。
- 如果异物或水进入显示器，应立即关闭电源，并拔掉电源线。然后，取出异物或擦干水，并送到维修中心进行检修。
- 请勿在炎热、阳光直接照射或严寒的地方存放或使用显示器。
- 为了保持显示器的最佳性能并确保更长使用寿命，我们强烈建议在符合下列温度和湿度范围条件的地方使用显示器。
 - 温度：0-40°C 32-104°F
 - 湿度：20-80% RH
- 为确保最佳亮度性能，LCD 面板温度需要一直保持在 25 摄氏度。

重要：显示器无人看管时，请务必启动移动的屏幕保护程序。如果显示器将显示静止不变的内容，请务必启用屏幕定期刷新应用程序。长时间不间断显示静止或静态图像可能会在屏幕上造成“烙印”，也称“残像”或“余像”。这是液晶面板技术的一种常见现象。多数情况下，关掉电源一定时间后，“烙印”、“残像”或“余像”会逐渐消失。

警告：严重的“烙印”、“残像”或“余像”将无法消失，也无法修理。这也不在保修范围内。

维修：

- 只有专业的维修人士可以打开机壳盖。
- 如需维修或集成，请与您当地的服务中心联系。
- 请勿将显示器放在阳光直接照射的地方。



如果您按照本文档所述进行操作但显示器工作不正常，请联系技术人员或您当地的服务中心。

稳定性危险

设备可能掉落，并造成人员严重受伤甚至死亡。为防止受伤，应根据安装说明将此设备牢固固定在地板 / 墙壁上。

在连接和使用显示器时，请阅读并遵循下列注意事项：



- 长时间不使用显示器时，应拔掉显示器电源插头。
- 使用略微蘸湿的布清洁显示器时，应拔掉显示器电源插头。电源关闭时，可以使用干布擦拭屏幕。但是，切勿使用酒精、溶剂或氨类液体。
- 如果按照本手册中的说明进行操作但显示器工作不正常，请咨询技术服务人员。
- 只有专业的维修人士可以打开机壳盖。
- 请勿让显示器受阳光直接照射，并使其远离火炉或其它任何热源。
- 移开任何可能掉入通风孔的物品或者会妨碍显示器电子器件正常散热的物品。
- 请勿堵塞机壳上的通风孔。
- 使显示器保持干燥。为避免电击，请勿让其遭受雨淋或受潮。
- 如果刚刚通过拔掉电源线或直流电源线关闭了显示器，则必须等待 6 秒钟，方可重新接上电源线或直流电源线，以确保正常运行。
- 为避免电击或本机永久性损坏，请勿使显示器遭受雨淋或受潮。
- 放置显示器时，确保电源插头和插座便于插拔。
- **重要：**务必在使用过程中激活屏幕保护程序。如果屏幕上长时间显示高对比度静止图像，可能会出现“残像”或“重影”。这是由于液晶技术固有缺陷而导致的已知现象。大多数情况下，在关闭电源后，图像残留会随着时间推移而逐渐消失。请注意，图像残留现象无法修理，不在保修范围内。
- 如果电源线是 3 脚连接插头，请将电源线插入有接地的 3 脚插座。请勿弃用电源线接地插脚，如连接 2 脚适配器。接地引脚是一项重要的安全功能。

欧盟符合性声明 / 英国符合性声明

此设备符合在电磁兼容 (2014/30/EU)、低电压指令 (2014/35/EU)、RoHS 指令 (2011/65/EU)、以及 ESPR 法规 (EU) 2024/1781 (法规 (EU) 2019/2021) 方面协调统一各成员国法律的理事会指令所规定的要求。

此产品经检测证实，符合与信息技术设备相关的协调标准，这些协调标准依照欧盟官方公报的指令进行发布。

静电警告

用户靠近显示器可能会造成设备放电并重新启动到主菜单屏幕。

警告：

本设备符合 EN55032/CISPR 32 之 A 类标准。在居住环境中，本设备会造成无线电干扰。

联邦通信委员会（FCC）声明（仅限美国）



注意：本设备已依照美国联邦通信委员会（FCC）规则第 15 部分进行测试，符合 A 类数字设备的限制条件。这些限制的目的在于在商用环境中操作设备时提供防止有害干扰的合理防护。本设备产生、使用并可能辐射射频能量，如果不按照使用手册的说明进行安装和使用，可能会对无线电通信造成有害干扰。在居住区域中使用本设备有可能造成有害干扰，若出现这种情况，用户应消除干扰并自行承担费用。



若未经符合性责任方明确许可而对本产品进行变更或修改，会使用户失去操作设备的资格。

TPV USA Corp
6525 Carnegie Blvd #200
Charlotte, NC 28211
USA

加拿大：

加拿大工业部声明：

本设备符合加拿大工业部条例 RSS-247 的要求。其运行符合下面两个条件：（1）本设备不得产生有害干扰，并且（2）本设备必须承受任何接收到的干扰，包括那些可能导致非预期操作的干扰。

Ce dispositif est conforme à la norme CNR-247 d'Industrie Canada applicable aux appareils radio exempts de licence. Son fonctionnement est sujet aux deux conditions suivantes: (1) le dispositif ne doit pas produire de brouillage préjudiciable, et (2) ce dispositif doit accepter tout brouillage reçu, y compris un brouillage susceptible de provoquer un fonctionnement indésirable.

波兰检测和认证中心声明

本设备应从配备有保护回路的插座（3 头插座）获取电能。所有与其共同工作的设备（计算机、显示器、打印机等）均应使用同样的电源供应。

房间安装的电气线路相线上应有一个额定值不超 16 安培的保险丝，用作保留的短路保护装置。

为彻底关闭设备电源，必须从电源插座拔掉设备的电源线。电源插座应置于设备旁边，且便于插拔电源线。

保护级别标志“B”证实设备符合 PN-93/T-42107 和 PN-89/E-06251 标准提出的用于保护的要求。

Wymagania Polskiego Centrum Badań i Certyfikacji

Urządzenie powinno być zasilane z gniazda z przyłączonym obwodem ochronnym (gniazdo z kołkiem). Współpracujące ze sobą urządzenia (komputer, monitor, drukarka) powinny być zasilane z tego samego źródła.

Instalacja elektryczna pomieszczenia powinna zawierać w przewodzie fazowym rezerwową ochronę przed zwarciami, w postaci bezpiecznika o wartości znamionowej nie większej niż 16A (amperów).

W celu całkowitego wyłączenia urządzenia z sieci zasilania, należy wyjąć wtyczkę kabla zasilającego z gniazdka, które powinno znajdować się w pobliżu urządzenia i być łatwo dostępne.

Znak bezpieczeństwa “B” potwierdza zgodność urządzenia z wymaganiami bezpieczeństwa użytkowania zawartymi w PN-93/T-42107 i PN-89/E-06251.

Pozostałe instrukcje bezpieczeństwa

- Nie należy używać wtyczek adapterowych lub usuwać kołka obwodu ochronnego z wtyczki. Jeżeli konieczne jest użycie przedłużacza to należy użyć przedłużacza 3-żyłowego z prawidłowo połączonym przewodem ochronnym.
- System komputerowy należy zabezpieczyć przed nagłymi, chwilowymi wzrostami lub spadkami napięcia, używając eliminatora przepięć, urządzenia dopasowującego lub bezzakłócenowego źródła zasilania.
- Należy upewnić się, aby nic nie leżało na kablach systemu komputerowego, oraz aby kable nie były umieszczone w miejscu, gdzie można byłoby na nie nadeptywać lub potykać się o nie.
- Nie należy rozlewać napojów ani innych płynów na system komputerowy.
- Nie należy wpychać żadnych przedmiotów do otworów systemu komputerowego, gdyż może to spowodować pożar lub porażenie prądem, poprzez zwarcie elementów wewnętrznych.
- System komputerowy powinien znajdować się z dala od grzejników i źródeł ciepła. Ponadto, nie należy blokować otworów wentylacyjnych. Należy unikać kładzenia luźnych papierów pod komputer oraz umieszczania komputera w ciasnym miejscu bez możliwości cyrkulacji powietrza wokół niego.

电场、磁场和电磁场 (“EMF”)

1. 我们生产及销售多种以消费者为目标的产品，这些产品如同任何电子产品一样，通常具有发射和接收电磁信号的能力。
2. 我们的商业原则之一是为我们的产品采取所有必要的健康和安全措施，以便在制造这些产品时，能符合所有的适用法律要求，并处于适用的 EMF 标准要求范围之内。
3. 我们致力于研发、生产和销售对身体无不良影响的产品。
4. 我们确认，如果在其指定的用途范围内正确地使用产品，根据今天所能得到的科学证据，使用它们是安全的。
5. 我们在国际 EMF 和安全性标准的发展方面扮演了一个活跃的角色，使得我们能预见未来的标准化发展方向，并能及早集成到我们的产品中。

仅适用于英国的信息

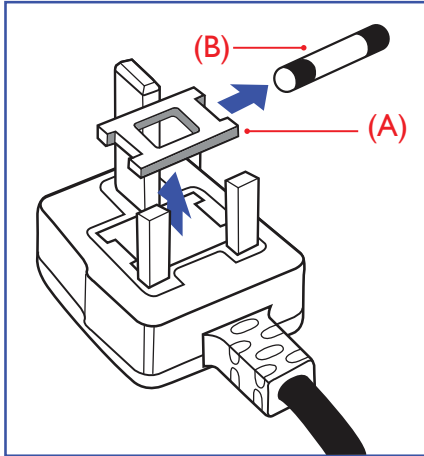

警告 - 本装置必须接地。

重要：

本装置配有一个经过认可的 13A 模制插头。要更换这种插头中的保险丝，请执行如下操作：

1. 取下保险丝盖和保险丝。
2. 装入经 A.S.T.A. 或 BSI 认可的 BS 1362 5A 型新保险丝。
3. 重新装好保险丝盖。

如果插头与您的插座不匹配，可将其切下，另装上一个适宜的 3 脚插头。

如果主插头含有保险丝，其额定值应为 5A。如果使用的插头没有保险丝，则配电板上的保险丝不应超过 5A。

注意：切下的插头应予销毁，以防止其被插入其他地方的 13A 插座时可能引起的触电危险。

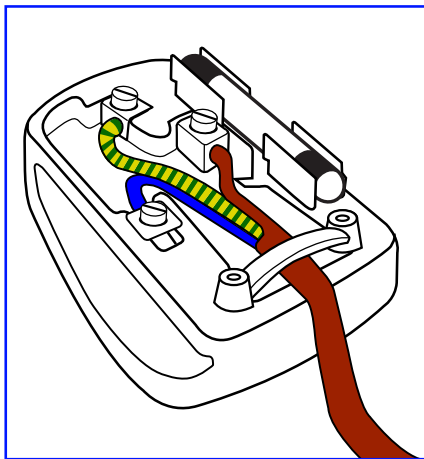

插头如何接线

在电源线线头中的电线颜色符合以下规范：

蓝色 - “零线” (“N”)

褐色 - “火线” (“L”)

绿黄相间 - “地线” (“E”)

1. 绿黄相间的电线必须与插头中标有字母 E，或有接地符号，或颜色为绿色或绿黄相间的接线端相连。
2. 蓝色的电线必须与标有字母 N 或颜色为黑色的接线端相连。
3. 褐色的电线必须与标有字母 L 或颜色为红色的接线端相连。

在装回插头盖之前，确认线夹已经被夹牢在线头的护套上，而不仅仅是夹住 3 根电线。

适用于北欧的信息

Placering/Ventilation

VARNING:

FÖRSÄKRA DIG OM ATT HUVUDBRYTARE OCH UTTAG ÄR LÄTÅTKOMLIGA, NÄR DU STÄLLER DIN UTRUSTNING PÅPLATS.

Placering/Ventilation

ADVARSEL:

SØRG VED PLACERINGEN FOR, AT NETLEDNINGENS STIK OG STIKKONTAKT ER NEMT TILGÆNDELIGE.

Paikka/Ilmankierto

VAROITUS:

SIIJOITA LAITE SITEN, ETTÄ VERKKOJOHTO VOIDAAN TARVITTAESSA HELPOSTI IRROTTAA PISTORASIESTA.

Plassering/Ventilasjon

ADVARSEL:

NÅR DETTE UTSTYRET PLASSERES, MÅ DU PASSE PÅ AT KONTAKTENE FOR STØMTILFØRSEL ER LETTE Å NÅ.

中国 RoHS

根据中国大陆《电器电子产品有害物质限制使用管理办法》，以下部分列出了产品中有害物质的名称及含有信息表。

因型号不同，产品可能不包含以下部分部件，请以产品实际销售配置为准。

部件名称	有害物质									
	铅 (Pb)	汞 (Hg)	镉 (Cd)	六价铬 (Cr (VI))	多溴联苯 (PBBs)	多溴二苯 醚 (PBDEs)	邻苯二甲 酸二(2- 乙基)己 酯 (DEHP)	邻苯二 甲酸丁 基苄酯 (BBP)	邻苯二 甲酸二 正丁酯 (DBP)	邻苯二甲 酸二异丁 酯 (DIBP)
外壳	○	○	○	○	○	○	○	○	○	○
液晶显示屏	X	○	○	○	○	○	○	○	○	○
电路板组件*	X	○	○	○	○	○	○	○	○	○
电源适配器	X	○	○	○	○	○	○	○	○	○
电源线 / 连接线	X	○	○	○	○	○	○	○	○	○
遥控器	X	○	○	○	○	○	○	○	○	○

注 1:

*: 电路板组件包括印刷电路板及其构成的零部件，如电阻、电容、集成电路、连接器等。

O: 表示该有害物质在该部件所有均质材料中的含量均不超出电器电子产品有害物质限制使用国家标准要求。

X: 表示该有害物质至少在该部件的某一均质材料中的含量超出电器电子产品有害物质限制使用国家标准要求。

注 2: 以上未列出的部件，表明其有害物质含量均不超出电器电子产品有害物质限制使用国家标准要求。



环保使用期限

此标识指期限（十年），电子电气产品中含有的有害物质在正常使用的条件下不会发生外泄或突变，电子电气产品用户使用该电子电气产品不会对环境造成严重污染或对其人身、财产造成严重损害的期限。

《废弃电器电子产品回收处理管理条例》提示性说明

为了更好地关爱及保护地球，当用户不再需要此产品或产品寿命终止时，请遵守国家废弃电器电子产品回收处理相关法律法规，将其交给当地具有国家认可的回收处理资质的厂商进行回收处理，不当利用或者处置可能会对环境对人类健康造成影响。

警告：在居住环境中，运行此设备可能会造成无线电干扰。

警語：使用過度恐傷害視力。

注意事項：

(1) 使用 30 分鐘請休息 10 分鐘。

(2) 未滿 2 歲幼兒不看螢幕，2 歲以上每天看螢幕不要超過 1 小時。

警告使用者：

此為甲類資訊技術設備，於居住環境中使用時，可能會造成射頻擾動，在此種情況下，使用者會被要求採取某些適當的對策。

警告：為避免電磁干擾，本產品不應安裝或使用於住宅環境。

土耳其 RoHS:

Türkiye Cumhuriyeti: EEE Yönetmeliğine Uygundur

乌克兰 RoHS:

Обладнання відповідає вимогам Технічного регламенту щодо обмеження використання деяких небезпечних речовин в електричному та електронному обладнанні, затвердженого постановою Кабінету Міністрів України від 3 грудня 2008 № 1057

越南 RoHS:

本产品符合 Circular No. 30/2011/TT-BCT 法规“关于电子、电气产品中部分有毒化学物质允许含量限值的暂行规定”中的要求。

产品使用寿命到期后的处置

您的新公共信息显示器中含有可回收和重复使用的材料。有专门的公司能回收本产品，利用其中可重复利用的材料，减少丢弃废物的数量。请向您当地的飞利浦经销商咨询当地有关应当如何处置您的旧显示器的法律法规。

(对于加拿大和美国的用户)

本产品可能含铅和 / 或汞。废弃处理时请遵循所在州或联邦的法律法规。如需了解更多有关回收利用的信息，请访问 www.eia.org (消费者教育倡议)

废旧电气和电子设备 - WEEE

欧盟个人家庭用户注意事项



产品或其包装上的此标记表明，根据欧盟关于废旧电气和电子设备管理的 2012/19/EU 指令的要求，本产品不能作为普通家庭垃圾进行废弃。您有责任将本设备交由专门的废旧电气电子设备收集处进行废弃处理。欲知可以丢弃这些废旧电气电子产品的地方，请与当地政府部门、废弃物处理机构或您购买产品的销售店联系。

美国用户注意事项：

请按照当地、州及联邦法律进行废弃处理。有关废弃或回收信息，请访问：www.mygreenelectronics.com 或 www.eiae.org。

报废指令 – 回收



您的新公共信息显示器中含有多种可回收利用的材料。

请按照当地、州及联邦法律进行废弃处理。

有害物质限用声明（印度）

本产品符合“电子废弃物（管理）规则，2016”第五章第 16 条规则，第（1）条小规则的规定。新的电子电器设备及其组件或耗材或者零件或备件包含的铅、汞、六价铬、多溴联苯或多溴联苯醚的均质材料最大浓度不超过 0.1%（按重量计）和镉均质材料浓度不超过 0.01%（按重量计），本规则的 2 号清单中列出的豁免情况除外。

针对印度的电子废弃物声明



如果产品或其包装印有此符号，则不得与其他生活垃圾一起处理此产品。相反，您必须按照以下方法处理废弃设备：将其送至指定收集点，此收集点负责回收废弃的电气和电子设备。处理时，单独收集和回收废弃设备将有助于保护自然资源并确保回收方式不会危害人身健康和环境。有关电子废弃物的详情，请访问 <http://www.india.philips.com/about/sustainability/recycling/index.page> 以及关印度境内的废弃设备回收点的信息，请通过下面所列的联系信息进行联系。

热线号码：1800-425-6396（星期一至星期六，9:00 至 17:30）

电子邮件：india.callcentre@tpv-tech.com

电池



对于欧盟：交叉扶轮垃圾桶意味着废弃电池不能作为一般生活垃圾！废弃电池拥有单独的收集系统，以便按照法律进行正确处理和回收。

有关收集和回收计划的详情，请联系地方当局。

对于瑞士：请将废弃电池送回销售地点。

对于其他非欧盟国家：有关废弃电池的正确处理方法，请联系地方当局。

请务必根据欧盟电池法规 (EU) 2023/1542，正确处理电池。当地服务部门应该分类收集电池。

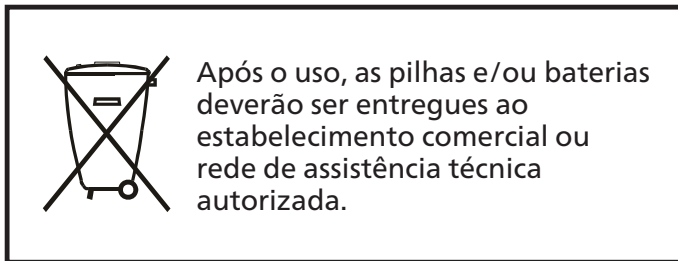

EAC 信息	
进口商信息	Varius Technologies LLC. Mamyr-4, 79, 050036 Almaty Kazakhstan

2. 开箱和安装

2.1. 开箱

- 此产品包装在一个纸箱中，并附带标准配件。
- 任何其他选件均单独包装。
- 基于此产品具有较大的高度和重量，建议由 2 名技术人员实施移动操作。
- 打开纸箱后，请确认物品齐全且完好无损。

■ 开箱之前

- 在安装之前，请阅读并完全理解开箱注意事项。
- 请检查包装是否有任何异常，如异响、凹陷等。
- 在从包装箱中取出显示器之前，请做必要的检查。
- 请委托有相关经验的技术人员安装显示器以防止其损坏。

■ 注意

- 对于带把手的显示器：
 - 从包装箱中取出显示器时，应由两个成年人用双手进行操作。
 - 抓住把手移动显示器。

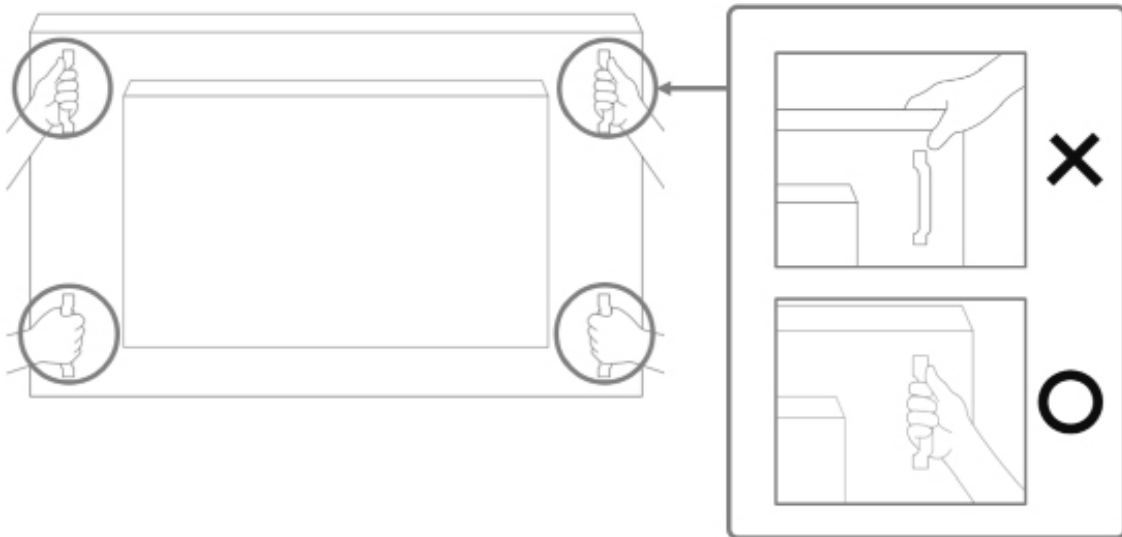

- 对于无把手的显示器：
 - 从包装箱中取出显示器时，应由两个成年人用双手进行操作。
 - 请勿抓住或触摸显示器的玻璃。
 - 请抓住显示器的边框表面（塑料或金属）。

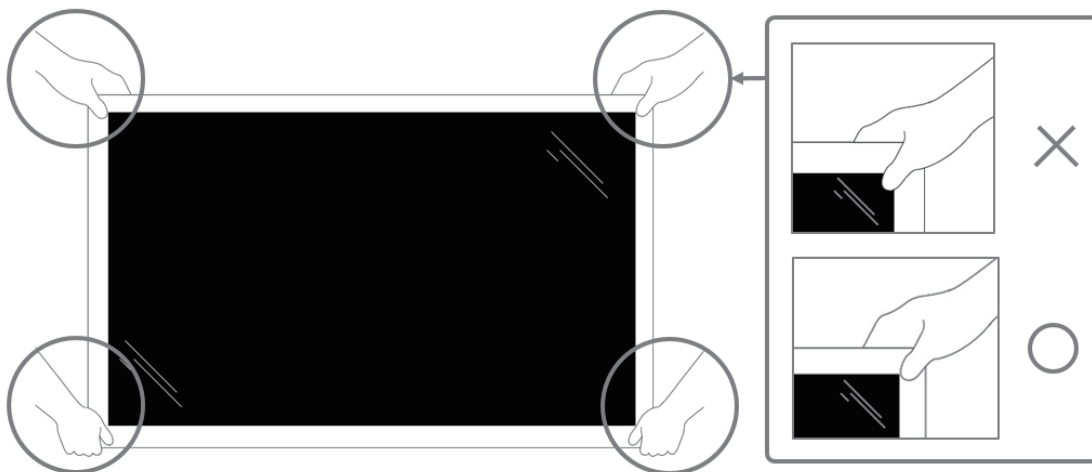

- 将显示器从包装箱中取出时，请将保护袋保留在包装箱内，并注意不要触摸显示器玻璃，以免对其造成损坏。

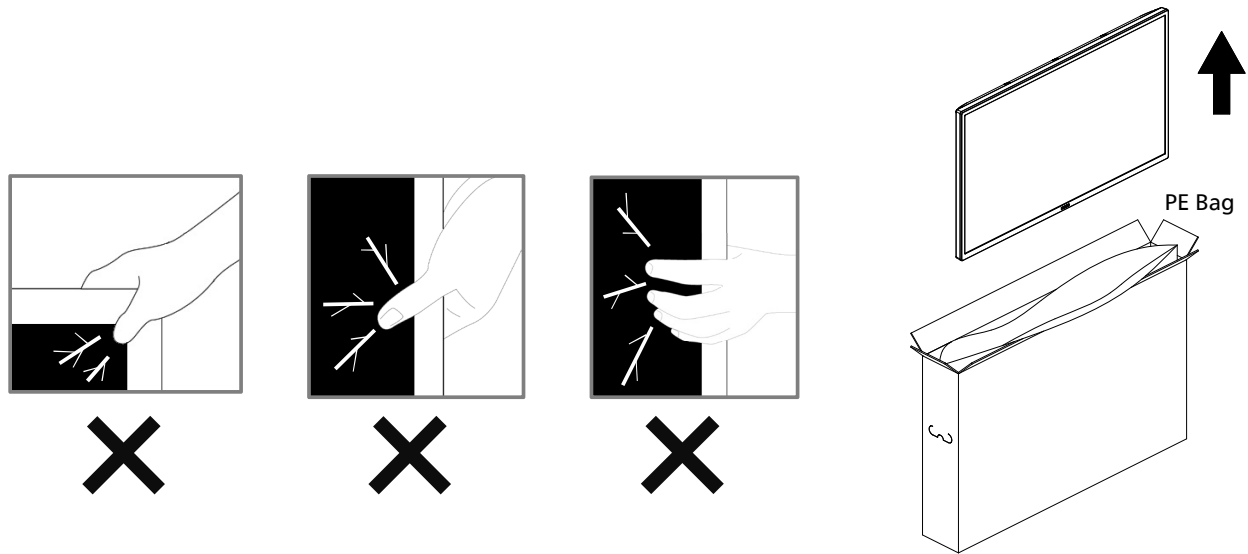

- 移动显示器时，请使其保持纵向竖立。

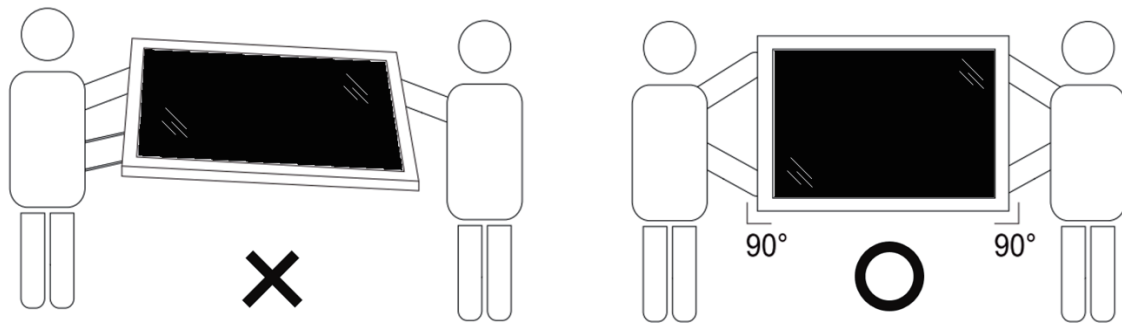

- 垂直放置显示器，其重量应在表面均匀分布。

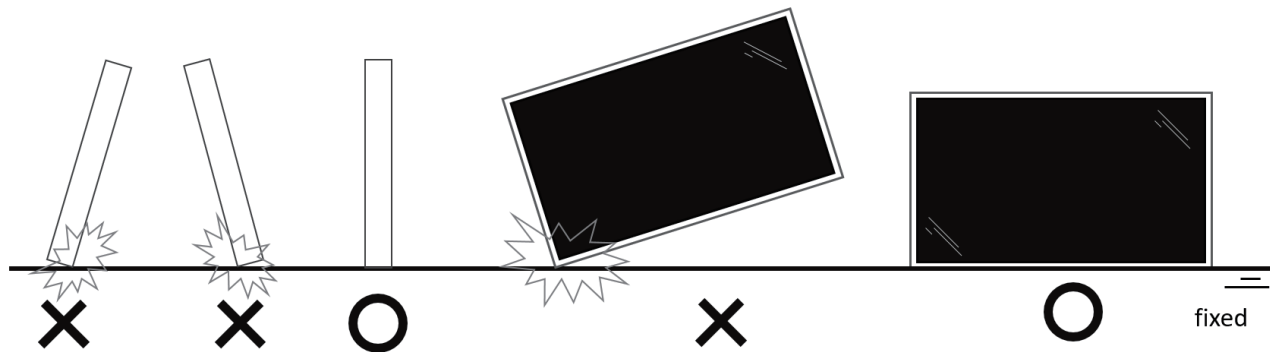

■ 开箱流程

1. 撕开封装胶带。

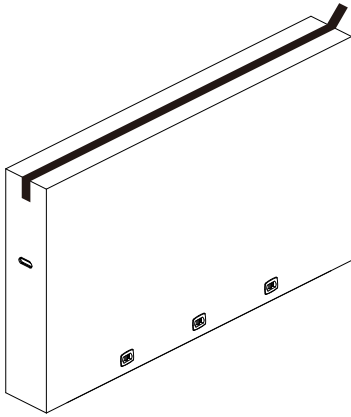

2. 从包装箱顶部开口处，取出所有附件及顶部泡沫垫。

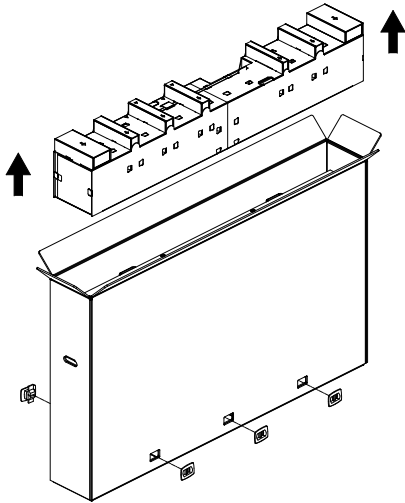

3. 弃置纸质包装物，并打开包装袋。

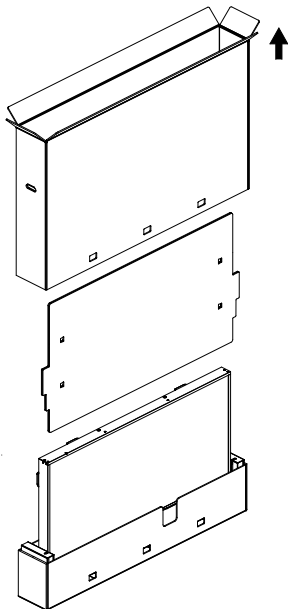

4. 在显示屏仍置于底部泡沫垫中时，安装壁挂套件(*)。(* 壁挂套件需单独购买)

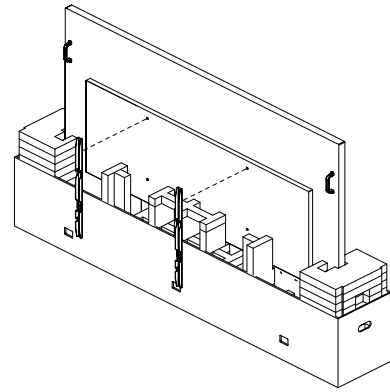

* 开箱与安装的专业人员建议人数：65 英寸和 75 英寸型号至少需 2 人，86 英寸型号至少需 4 人。

5. 两侧人员从显示屏背部扶握顶部把手，另外两人协助托住显示屏底部。

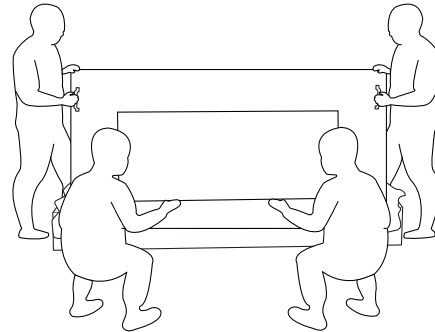

6. 小心移动显示屏，直至其底部把手完全移出包装箱。两侧人员分别扶握四个把手，另外两人则位于显示屏的前后方以托举底部。

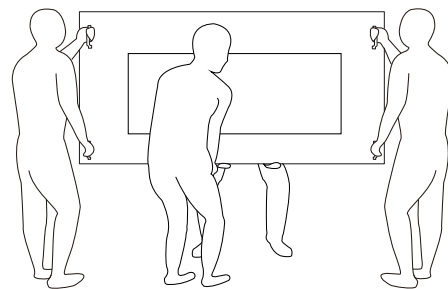

7. 原本位于显示屏后方的人员需移步至前方，这样四个人可协同将显示屏挂装至墙壁。

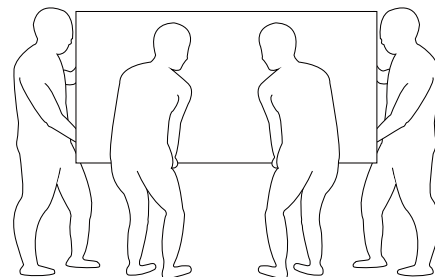

2.2. 包装箱内物品

请确认包装箱中包括以下物品：

- 液晶显示器
- 遥控器和 AAA 电池
- 快速入门指南
- 电源线
- RS232 线
- 红外感应器线
- 偶极天线 2 个
- 交流开关盖
- Philips 徽标牌

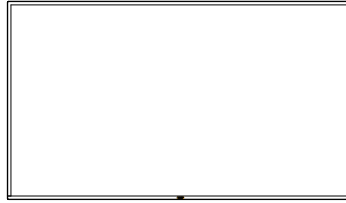

液晶显示器

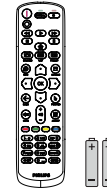

遥控器和
AAA 电池



快速入门指南

* 随附的电源线因销售地域不同而异。



电源线

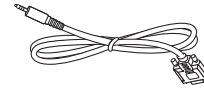

RS232 线



红外感应器线



Philips 徽标牌

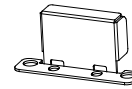

交流开关
盖 x 1



偶极天线
x2PCS

* 实际物品可能因地域不同而存在差异

* 显示器设计的附件可能和所示图片有差异。

注意：

- 对于所有其他区域，使用的电源线应与电源插座的交流电压匹配，符合该国家 / 地区有关安全法规的规定并经过认证。（应使用类型 H05W-F、2G 或 3G、0.75 或 1mm²）。
- 将产品开箱后，应采用正确的方式存放包装材料。

2.3. 安装注意事项

- 仅可使用此产品随附提供的电源线。如需要使用延长线，请咨询您的服务代理商。
- 此产品应安装在平整的表面，否则产品可能会倾翻。产品后部和墙体之间应留有一定空间，以便具有良好的通风条件。不可将产品安装在厨房、浴室，或受潮的空间，如未遵照此规定可能会缩短内部部件的使用寿命。
- 不可将安装安装在海拔 5000m 以及更高的地点。如未遵照此规定，则可能会导致功能故障。

2.4. 挂到墙壁上

在将显示器安装在墙面上时，需要使用标准型壁装套件（可购买）。建议采用的安装接口应符合 TUV-GS 和 / 或适用于北美地区的 UL1678 标准。

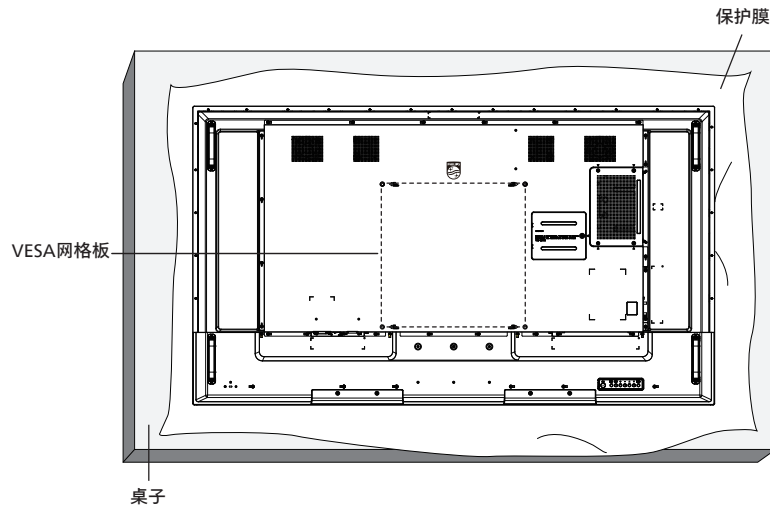

1. 准备一个比显示屏大的平坦水平表面，在上面铺上厚保护垫，以免在操作时划伤屏幕。
2. 确保您已具备所有安装类型（壁式安装、天花板式安装、桌台式安装等）需用到的所有附件。
3. 遵照壁挂套件随附的指导说明。如未遵照正确的安装步骤，可能会造成设备损坏，或用户或安装人员受伤。产品保修不涵盖安装不当造成的损坏。
4. 对于壁挂安装套件，应使用 M8 安装螺丝（长度比安装架厚度多出 15 mm），并将其紧固。

2.4.1. VESA 网格板

65BDL5050D	400(H) x 400(V) mm
75BDL5050D	600(H) x 400(V) mm
86BDL5050D	600(H) x 400(V) mm

小心：

防止显示器掉落：

- 对于壁式或天花板式安装，我们建议您使用可买到的金属架进行显示器安装。如需详细的安装指导说明，可参见固定架随附提供的使用指引。
- 为了防止显示器在发生地震或其他自然灾害时掉落，请咨询固定架制造商了解安装位置相关信息。
- 基于此产品具有较大的高度和重量，建议由 4 名技术人员实施安装操作。

需要的通风空间

在显示器顶部、后部、右侧和左侧留出 100mm 空间用于通风。

注意：在将显示屏安装到墙壁上时，建议您联系专业的技术人员。如未通过专业技术人员进行安装，对于任何产品损坏，我司不承担任何责任。

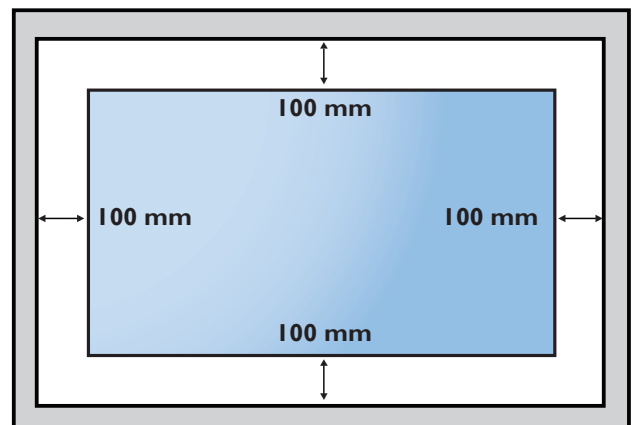

2.5. 竖向安装

此显示器可以竖向安装。

将显示器逆时针旋转 90 度。面对显示器时“PHILIPS”徽标应在右边。

注意： 在纵向模式下的工作时间是每天 24 小时。

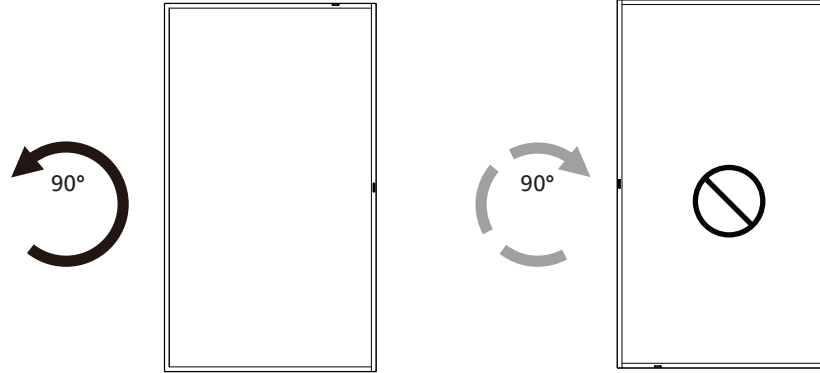

2.5.1. 如何取下徽标牌

1. 准备一张纸，在一边切出一个与徽标等高的区域，将纸作为一个保护装置，以防划伤前面板。
2. 将纸垫在刀片下面，用刀片小心地剥离徽标贴纸。
3. 撕下徽标贴纸。

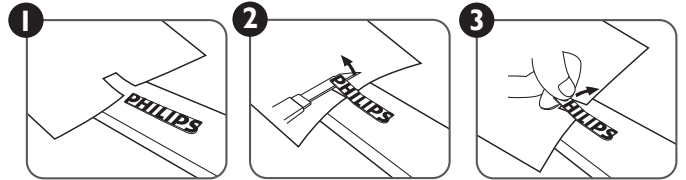

注意： 在将显示屏安装到墙壁上时，建议您联系专业的技术人员。如未通过专业技术人员进行安装，对于任何产品损坏，我司不承担任何责任。

3. 部件和功能

3.1. 控制面板

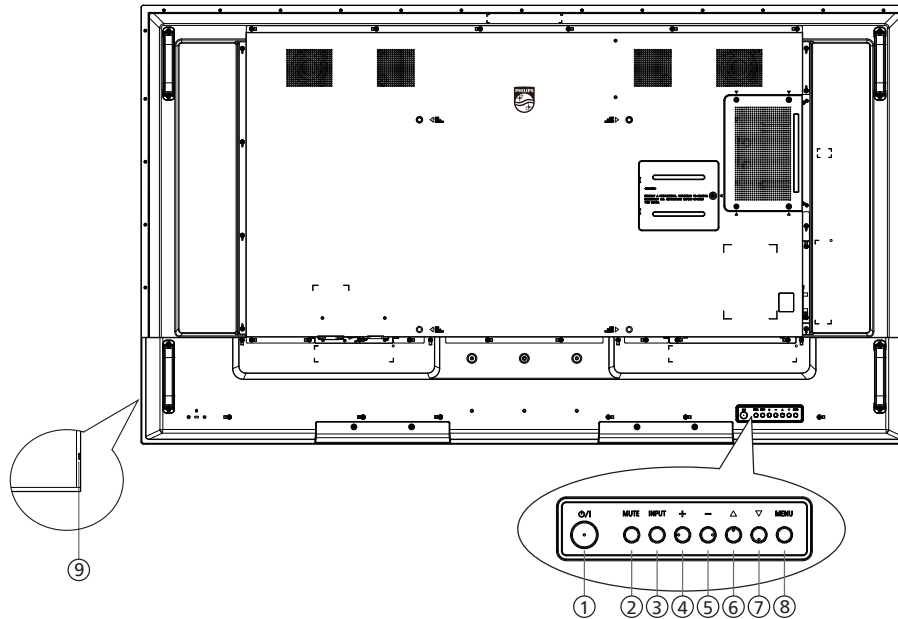

① [⏻/I] 按钮

按此按钮开启显示器或者使其进入待机模式。

② [静音] 按钮

按此按钮启用静音或取消静音。

③ [输入] 按钮

选择一个输入源。

④ [+] 按钮

当显示 OSD 菜单时，增大调整值；不显示 OSD 菜单时，增大音频输出值。

⑤ [-] 按钮

当显示 OSD 菜单时，减小调整值；不显示 OSD 菜单时，减小音频输出值。

⑥ [▲] 按钮

在 OSD 菜单打开的情况下，将选择的项目上移一级。

⑦ [▼] 按钮

在 OSD 菜单打开的情况下，将选择的项目下移一级。

⑧ [菜单] 按钮

在 OSD 菜单打开的情况下，返回至上一个菜单。此按钮也可用于在 OSD 菜单关闭的情况下启用 OSD 菜单。

⑨ 遥控感应器和电源状态指示灯

- 接收来自遥控器的命令信号。
- 指明显示器的运行状态：
 - 显示器处于开机时显示绿色
 - 显示器处于待机模式时显示红色
 - 当 { 日程 } 启用时，指示灯闪烁绿色和红色
 - 指示灯闪烁红色时，表明检测到故障
 - 当显示器的主电源关闭时，指示灯熄灭

* 使用红外线传感器连接线（可选），以获得更好的控制性能。（请参见 25 的说明）

3.2. 输入 / 输出端子

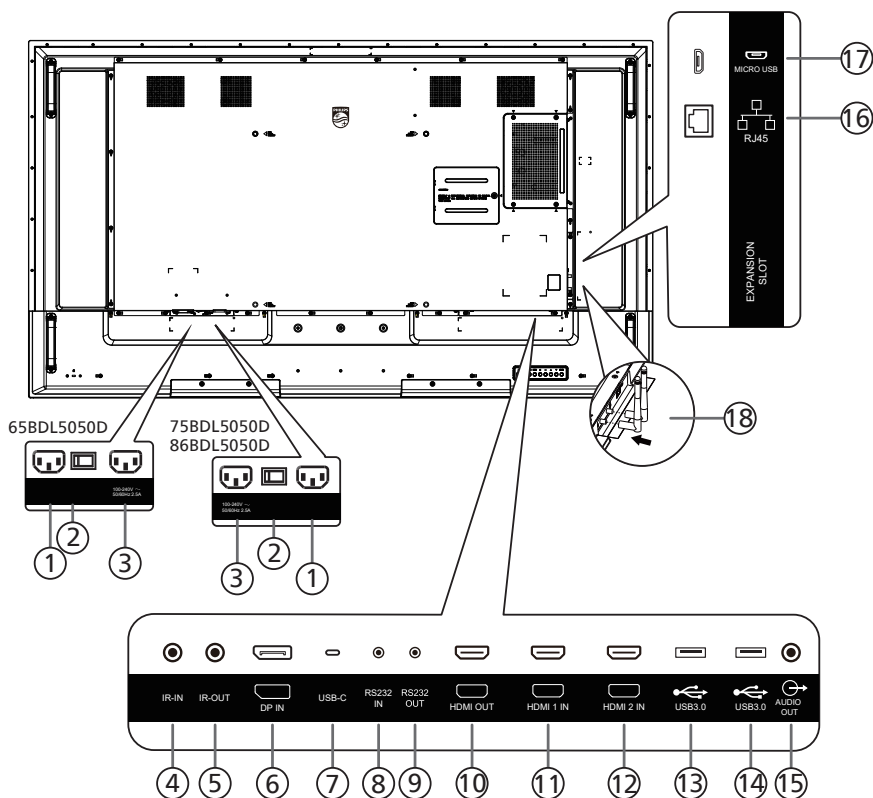

- ① 交流输入
来自墙壁插座的交流电源输入。
- ② 主电源开关
开启或关闭主电源。
- ③ 交流输出
交流电源，连接到媒体播放器的交流输入插口。
- ④ 红外线输入 / ⑤ 红外线输出
红外线信号输入 / 输出，供环通功能使用。
- 注意：
- 如果 [红外线输入] 插孔已连接，此显示器的遥控感应器将停止运行。
 - 为了通过此显示器遥控您的 A/V 设备，请参见第 25 页了解红外线直通连接。
- ⑥ DisplayPort 输入
DisplayPort 视频输入。
- ⑦ USB-C
支持显示。
- ⑧ RS232 输入 / ⑨ RS232 输出
Android RS232 网络输入 / 输出，预留给系统集成商的自定义协议使用。
- ⑩ HDMI 输出
HDMI 视频 / 音频输入 / 输出。
- ⑪ HDMI 1 输入
通过 HDMI 线连接到输入源设备。
- ⑫ HDMI 2 输入
通过 HDMI 线连接到输入源设备。
- ⑬ USB 3.0
连接到 USB 存储设备（只有该端口支持更新 scaler SW 固件）。
- ⑭ USB 3.0
连接到 USB 存储设备。
- ⑮ 音频输出
将音频输出到外部 AV 设备。
- ⑯ RJ-45 输入
LAN 控制功能，用于发送来自控制中心的遥控信号。
- ⑰ MICRO USB
支持 ADB 数据传输和 OTG。
- ⑱ Wi-Fi 天线
为确保正常使用 Wi-Fi 功能，请在使用显示器之前安装附带的天线。

3.3. 安装遥控器电池

遥控器由两节 1.5V AAA 电池供电。

在安装或更换电池时：

1. 按下并推开电池盖。
2. 采用正确的极性 (+) and (-)。
3. 重新盖上电池盖。

小心：

电池使用不正确，可能会造成泄漏或爆炸。请务必遵照以下指导说明：

- 采用正确的极性 (+ 和 -) 将“AAA”电池插入。
- 请勿混用不同类型的电池。
- 不可将新电池和用过的电池混用。否则会导致泄漏或缩短电池使用寿命。
- 报废的电池应立即移除，以避免电池在电池仓内出现泄漏。不可触碰渗出的电池酸液，否则可能会使您的皮肤受伤。
- 将废弃电池投入火中或热烤箱中，或以机械方式将其破碎或切割，可能导致爆炸；将电池放置在极端高温的环境中，可能导致爆炸或者易燃液体或气体泄漏；电池在极低气压条件下，可能导致爆炸或者易燃液体或气体泄漏。

注意：当电池较长时间不使用时，应将其从电池仓移除。

3.4. 操作遥控器

- 不可将遥控器掉落或使其受到撞击。
- 不可使任何液体进入遥控器内部。如有水进入遥控器，应立即使用干布进行擦拭。
- 不可将遥控器放置在热源和蒸汽源附近。
- 不可尝试拆卸遥控器，除非您需要将电池装入遥控器。

3.5. 遥控器的工作范围

当您按下按钮时，将遥控器的顶部前端对准显示器上的遥控传感器。

使用遥控器时，与显示器上感应器的距离应小于 4m/16 英尺，水平和垂直角度应小于 20°。

注意：当显示器上的遥控器传感器受到阳光直射或高亮度照明时，或当遥控器和显示器遥控传感器之间有物体时，遥控器可能无法正常使用。

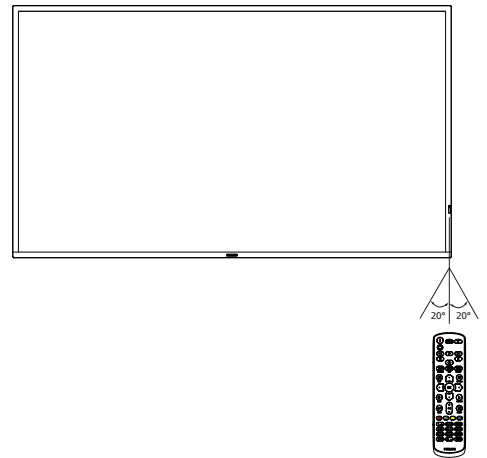

3.6. 遥控器

3.6.1. 一般功能

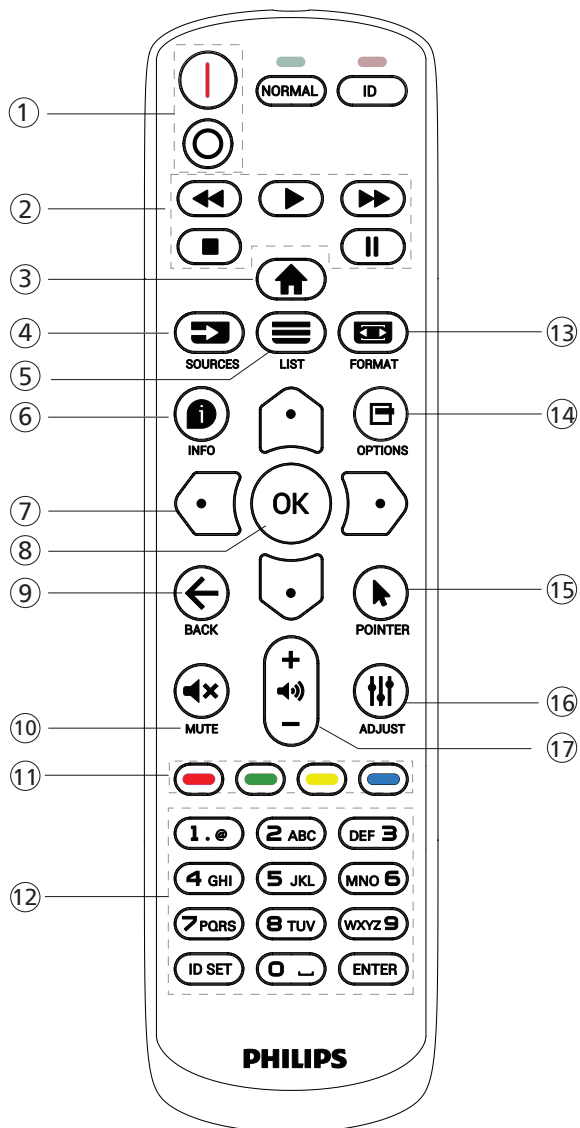

① [| / o] 电源按钮

[|] 将电源打开
[o] 将电源关闭

② [播放] 按钮

控制媒体文件的播放。(仅限媒体输入)
冻结功能

暂停: 冻结所有输入内容的热键。

播放: 取消冻结所有输入内容的热键。

③ [主画面] 按钮

根菜单: 访问 OSD 菜单。

其他: 退出 OSD 菜单。

④ [输入源] 按钮

根菜单: 选择输入源。

⑤ [列表] 按钮

保留。

⑥ [信息] 按钮

显示信息 OSD。

⑦ 导航按钮

[上]

根菜单: 转到智能画面 OSD。

主菜单: 向上移动所选项目以进行调整。

IR 菊花链菜单: 增大受控的组 ID 号。

[下]

根菜单: 转到音频源 OSD。

主菜单: 向下移动所选项目以进行调整。

IR 菊花链菜单: 减小受控的组 ID 号。

[左]

主菜单: 转到上一级菜单。

信号源菜单: 退出信号源菜单。

音量菜单: 减小音量。

[右]

主菜单: 转到下一级菜单或设置所选的选项。

信号源菜单: 转到所选源。

音量菜单: 增加音量。

⑧ [OK] 按钮

根菜单: 转到主要 / 次要模式中的 IR 菊花链 OSD。

主菜单: 确认输入或选择。

⑨ [←] 返回按钮

返回上一页或从上一个功能退出。

⑩ [静音] 按钮

使声音静音或取消静音。

⑪ [彩色] 按钮

[蓝] 热键用于开启和关闭背光。

⑫ [数字 / ID 设置 / 确认] 按钮

输入网络设置文本。

按下此按钮设置显示器 ID。请参见 3.6.2. ID 遥控了解详情。

⑬ [格式] 按钮

选择图像的纵横比。

⑭ [选项] 按钮

保留。

⑮ [指针] 按钮

保留。

⑯ [调整] 按钮

转到自动调节 OSD (仅限 VGA)。

⑰ [-] [+] 音量按钮

调整音量。

3.6.2. ID 遥控

当使用多个显示器时，设置遥控器的设备识别编号。

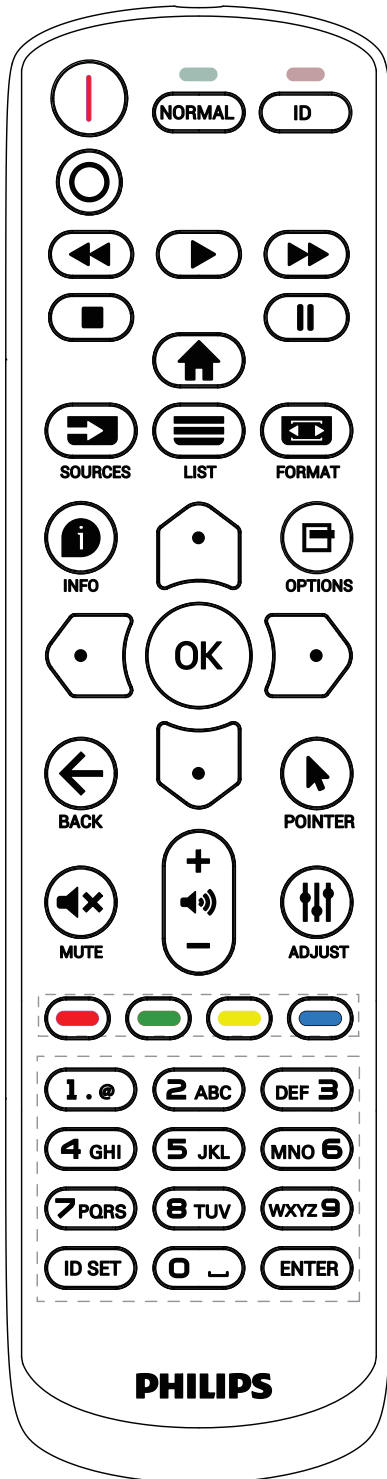

按 [ID] 按钮，红色 LED 闪烁两次。

1. 按住 [ID SET] 按钮超过 1 秒钟以进入 ID 模式。红色 LED 亮起。再按一下 [ID SET] 按钮将退出 ID 模式。红色 LED 熄灭。

按下数字 [0] ~ [9] 选择要控制的显示器。

例如：按 [0] 和 [1] 显示 1 号，按 [1] 和 [1] 显示 11 号。

可用数字的范围是 [01] ~ [255]。

2. 如果在 10 秒内未按任何按钮，将退出 ID 模式。
3. 如按下错误的按钮，则等待 1 秒，直到红色 LED 指示灯灭，然后再次打开，并按下正确的数字。
4. 按 [ENTER] 按钮确认选择。红色 LED 闪烁两次，然后熄灭。

注意：

- 按 [NORMAL]（正常模式）按钮。绿色 LED 闪两下，提示显示器运行正常。
- 在选择各显示器的 ID 号码之前，必须设置这些 ID 号码。

3.6.3. Android 源上的遥控器按钮

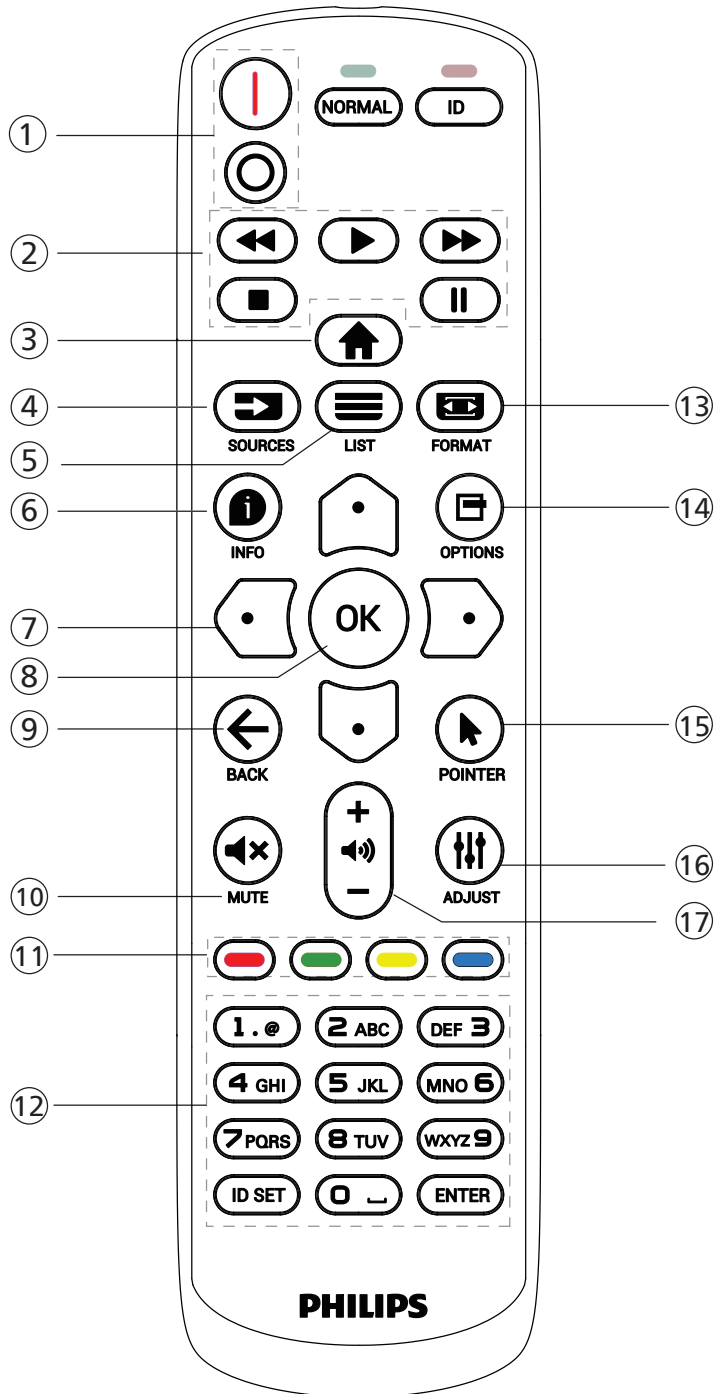

③ [🏠] 主画面按钮

访问 OSD 菜单。

④ [➔] 输入源按钮

选择输入源。

⑤ [≡] 列表按钮

1. 在网页内容中，上移焦点到下一个可点击的项目。
2. 上移焦点到下一个控件或小组件，如按钮。

⑥ [i] 信息按钮

显示当前输入信号的信息

1. 媒体播放器 -> 编写 -> 编辑或新增播放列表 -> 选择任何媒体文件 -> 按 [i] 显示所选媒体文件的信息。

⑦ [⬆][⬇][⬅][➡] 导航按钮

1. 在菜单中导航和选择项目。
2. 在网页内容中，这些按钮用于控制屏幕的滚动条。按 [⬆] 或 [⬇] 上下移动垂直滚动条。按 [⬅] 或 [➡] 左右移动水平滚动条。

⑧ [OK] 按钮

确认输入或选择。

⑨ [←] 返回按钮

返回上一页或从上一个功能退出。

⑩ [🔇] 静音按钮

按此按钮打开 / 关闭静音功能。

⑪ [🔴][🟢][🟡][🟠] 色彩按钮

保留。

⑫ [数字 / ID 设置 / 确认] 按钮

1. Android 源上没有用于 ID 设定和确定的功能
2. 对于 PDF 文件，通过按数字按钮输入页码并按 [确定] 按钮跳到指定页。

⑬ [📄] 格式按钮

更改画面格式。

⑭ [🔧] 选项按钮

在媒体播放器或 PDF 播放器中打开工具箱。

1. 媒体播放器或 PDF 播放器 -> 编写 -> 编辑或新增播放列表 -> 按 [🔧] 打开工具箱。工具箱将从屏幕左边滑动。

⑮ [👉] 指针按钮

进入或退出指针模式。

用户按遥控器上的指针键时，系统将进入指针模式。在此模式下，以下行为将改为模拟鼠标操作：

- 指针模式行为：

① [I/O] 电源按钮

- [I] 将电源打开
- [O] 将电源关闭

② [播放] 按钮

控制媒体文件的播放。（仅限媒体输入）

- [▶] 直接播放媒体文件。
- [⏸] 暂停播放。
- [■] 停止播放媒体文件。

按 [■] 按钮停止播放后，再次按一下 [▶]，播放将从文件开头重新开始。

遥控键	功能
向上	向上移动鼠标
向下	向下移动鼠标
向左	向左移动鼠标
向右	向右移动鼠标
OK	模拟鼠标左键单击
列表	模拟鼠标轮向上滚动
调节	模拟鼠标轮向下滚动

让用户能够通过遥控器上的方向键和功能键直观地控制鼠标

- 退出指针模式:

再按一下指针键将退出指针模式。

退出后，所有键将恢复其原来遥控器行为。

注意:

每次系统重新启动后或切换输入源时指针模式将被自动禁用。

您必须再按一下指针按钮才能重新启用该模式。

⑩ [卣] 调整按钮

1. 在网页内容中，下移焦点到下一个可点击的项目。
2. 下移焦点到下一个控件或小组件，如按钮。

⑪ [-] [+] 音量按钮

调整音量。

3.7. 交流开关盖

使用交流开关盖遮盖交流开关。

1. 安装交流开关盖。
2. 用附件包中的螺丝固定交流开关盖。

65BDL5050D

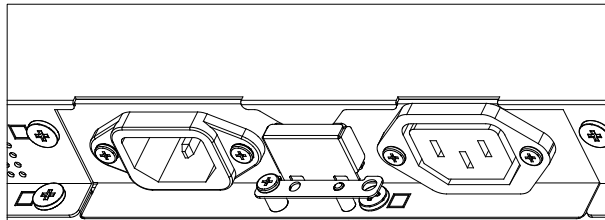
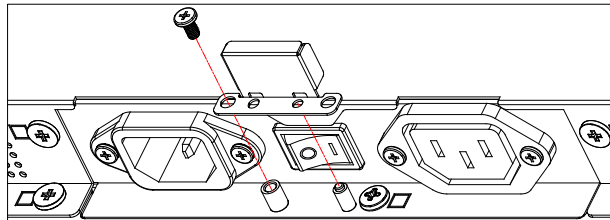

75BDL5050D/86BDL5050D

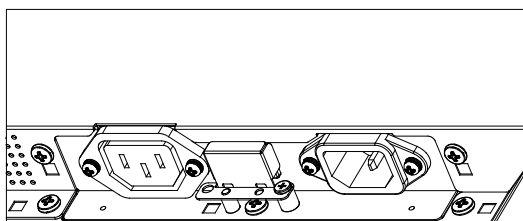
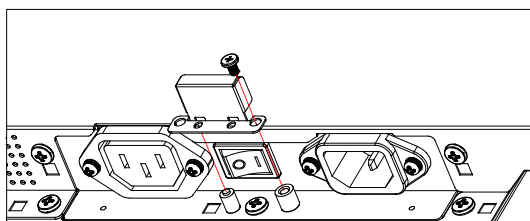

4. 连接外部设备

4.1. 连接外部设备（多媒体播放器）

4.1.1. 使用 HDMI 视频输入



4.2. 连接 PC

4.2.1. 使用 HDMI 输入

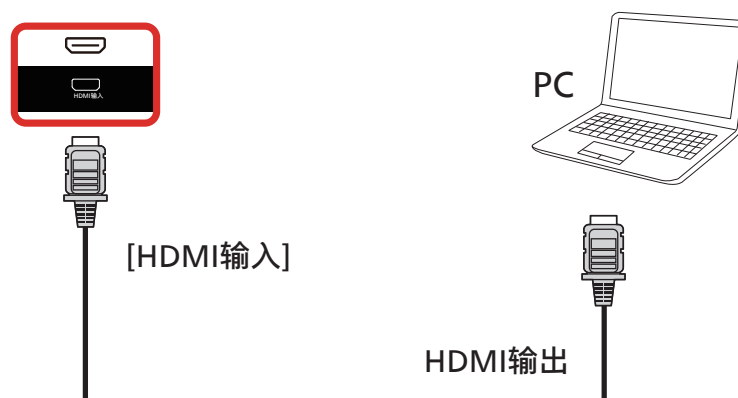

4.2.2. 使用 DisplayPort 输入

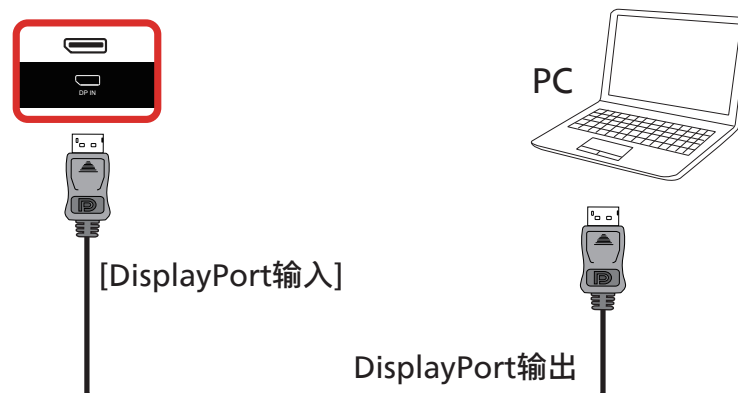

4.3. 连接音频设备

4.3.1. 连接外部音频设备

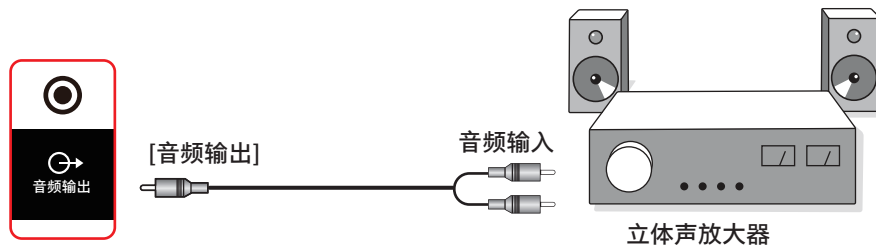

4.4. 以菊花链配置方式连接多台显示器

您可以按菊花链配置方式将多台显示器互联，从而形成一个菜单板。

4.4.1. 显示器控制连接

将显示器 1 的 [RS232 输出] 接口连接到显示器 2 的 [RS232 输入] 接口。

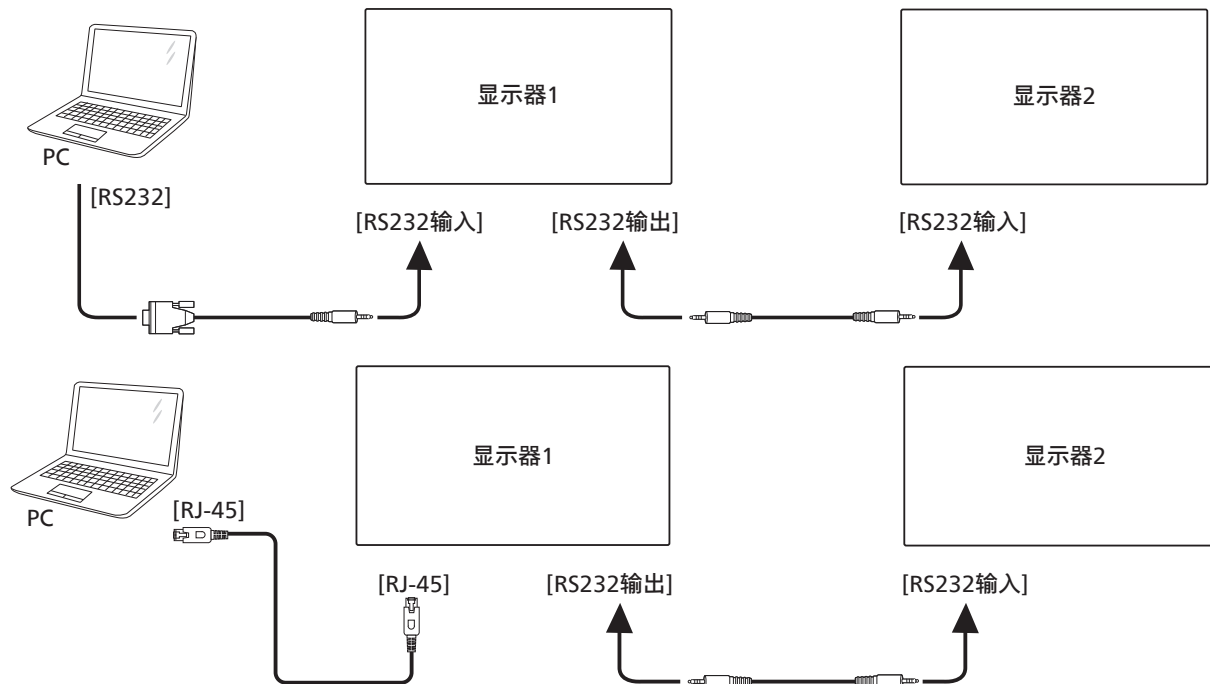

4.5. 红外线连接

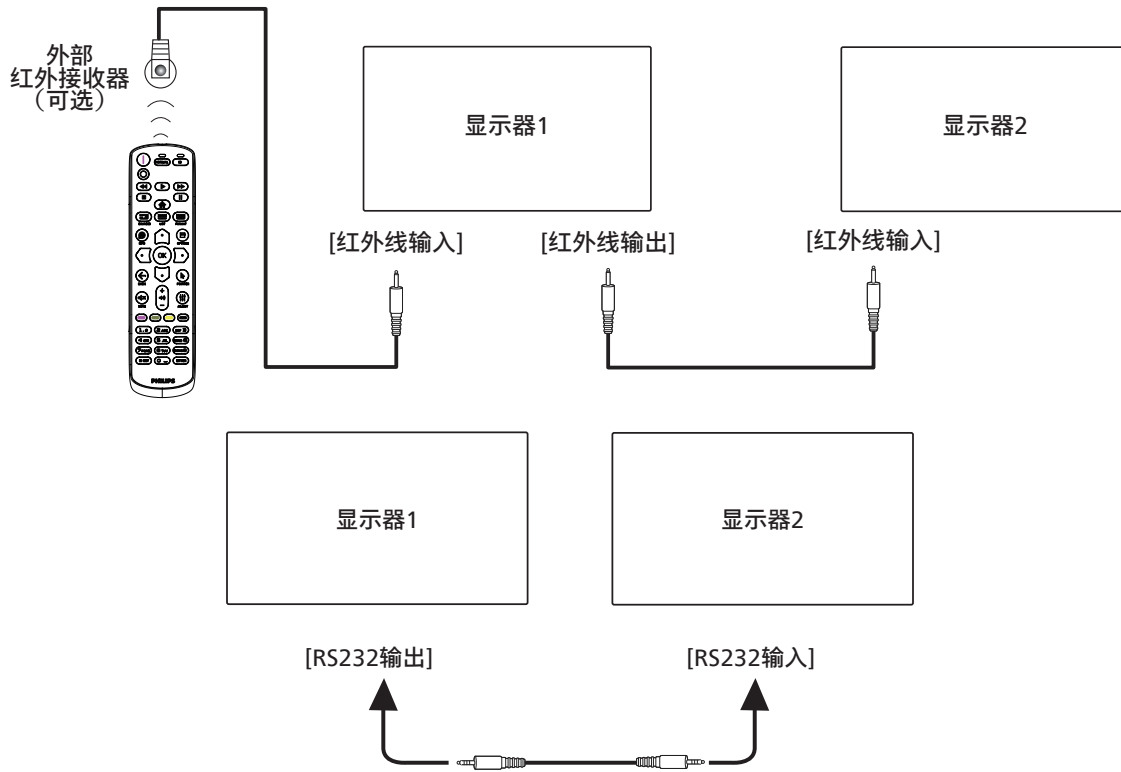

注意:

1. 如果 [红外线输入] 已连接, 此显示器的遥控感应器将停止运行。
2. 红外线环通连接最多支持 9 台显示器。
3. RS232 菊花链红外线连接最多支持 9 台显示器。



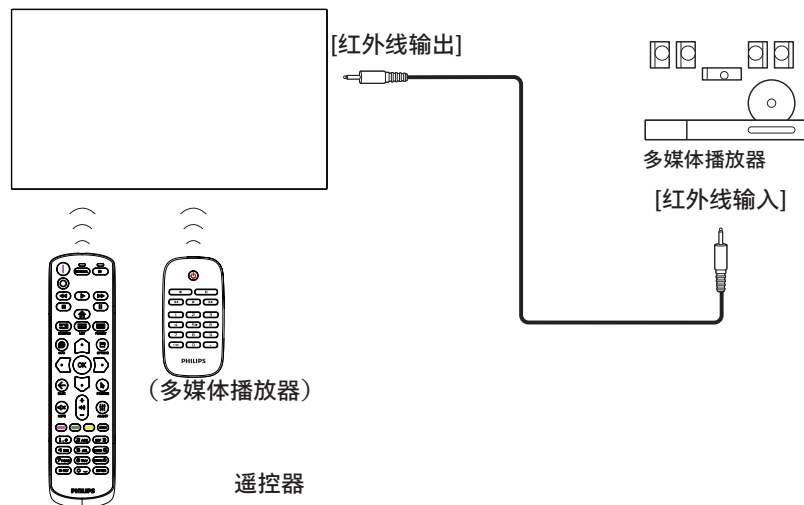

4.6. 红外线直通连接



5. 操作

注意：除非特别指定，否则本节中介绍的控制按钮主要是遥控器上的按钮。

5.1. 观看所连接的视频源

- 按 [] 信号源按钮。
- 按 [] 或 [] 按钮选择一个设备，然后按 [] 按钮。

5.2. 更改画面格式

您可以根据视频源更改画面格式。每种视频源分别有不同的可用画面格式。

可用画面格式与视频源相关：

- 按 [] 格式按钮选择画面格式。
 - PC 模式：{ 全屏 } / { 4:3 } / { 1:1 } / { 16:9 } / { 21:9 }。
 - 视频模式：{ 全屏 } / { 4:3 } / { 1:1 } / { 16:9 } / { 21:9 }。

5.3. 概述

- Android PD 启动程序：
 - Android PD 启动程序是黑色页面，如下所示：

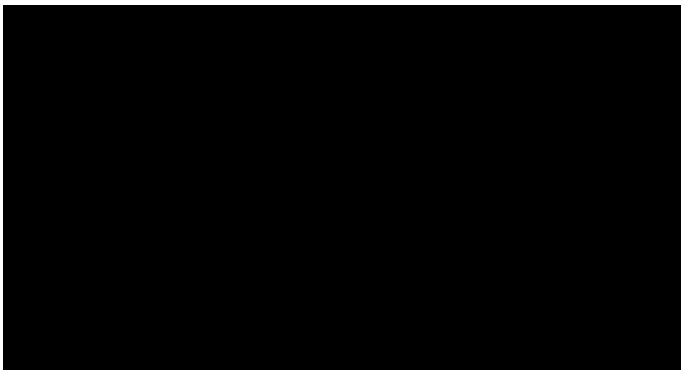

- 按“Back”（返回）键退出 App，屏幕将进入 Android PD 启动程序。
- 返回 Android PD 启动程序后，屏幕上将显示提示图像 5 秒。
- 提示图像通知您可以按信号源键更改源。

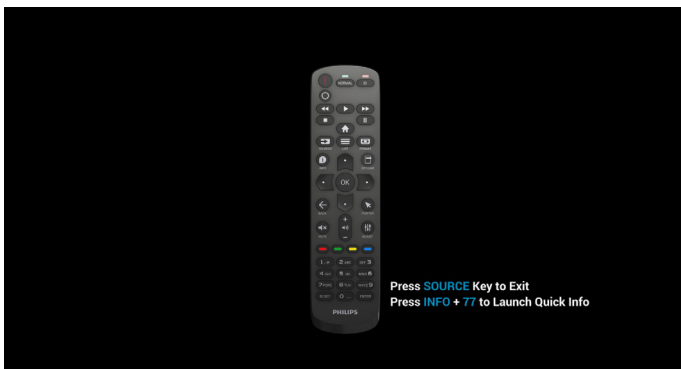

2. 管理模式：

- 按“Home + 1888”进入管理模式。请确保在按“Home”之后看到 Home OSD 菜单，然后依次按 1888。连续两次“Home”键不是有效热键。
- 管理模式包括以下 App：“Settings”（设置）、“Apps”、“Network”（网络）、“Storage”（存储）和“Help”（帮助）。
- 离开管理模式时，系统将返回上一个源。

Settings（设置）：转到设置页面。

应用程序：显示所有 app。

网络：设置 Wi-Fi、以太网和移动网络（可选）。

存储：转到存储页面。

帮助：显示二维码以获得帮助。

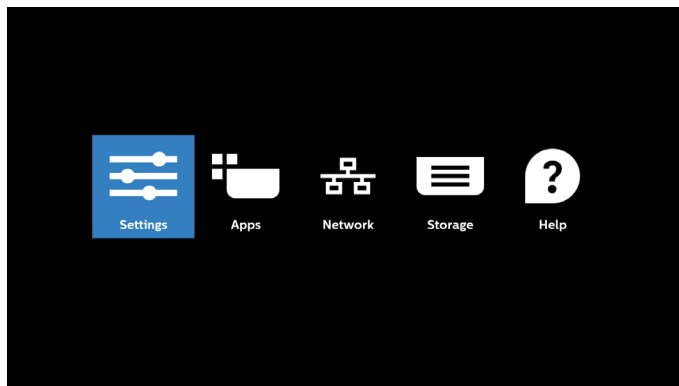

1) 设置页面：

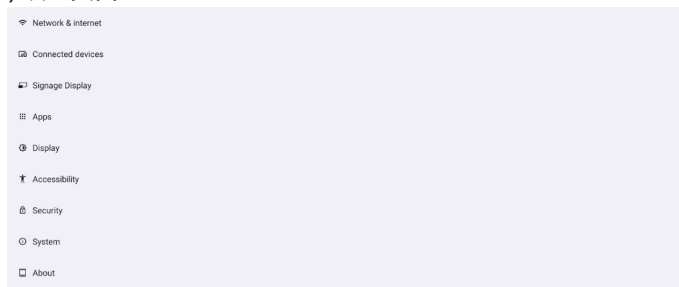

2) Application（应用程序）页：

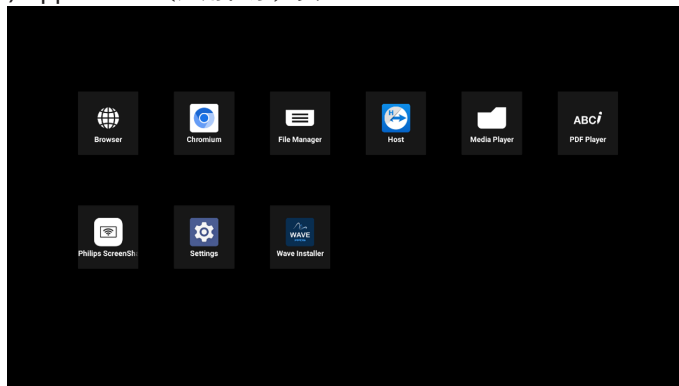

3) 网络页

(如果没有连接 Wi-Fi dongle, Wi-Fi 将看不到。)



3.1) Ethernet (以太网) 页:

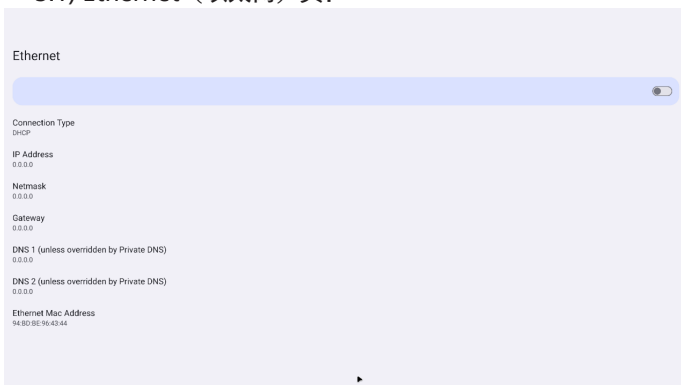

4) 存储页

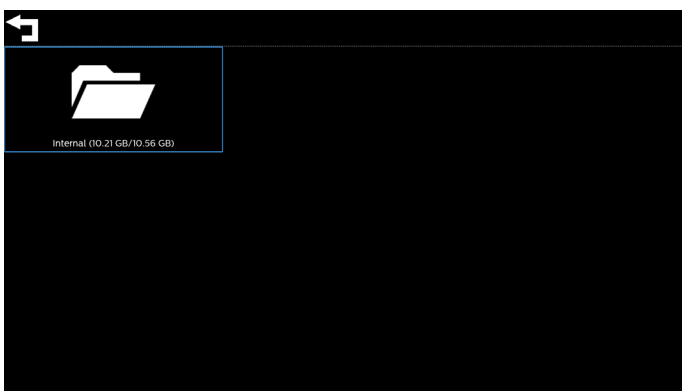

5) 帮助页

显示二维码以链接到 Philips 支持网站。



5.4. Media Player（媒体播放器）

5.4.1. OSD 菜单与媒体播放器的交互：

1. 信号源启动：
 - 输入：
 - 如果选择媒体播放器作为输入源，系统将在启动完成后自动进入媒体播放器。
 - 播放列表：
 - 播放列表 0：转到媒体播放器主页。
 - 播放列表 1 - 播放列表 7：转到媒体播放器，并自动播放播放列表中的文件 1 - 文件 7
 - 播放列表 8：转到媒体播放器，并自动播放 USB 文件。
2. 日程：
 - 今天：
 - 显示日期和时间。
 - 1 - 7：
 - 设置最多 7 个日程。
 - 开 / 关：
 - 设置开始时间和结束时间。
 - 输入：
 - 选择媒体播放器作为输入源，PD 在结束时间将自动启动媒体播放器。
 - 星期一、星期二、星期三、星期四、星期五、星期六、星期日、每周：
 - 设置工作周期。
 - 播放列表：
 - 0：转到媒体播放器主页。
 - 1-7：转到媒体播放器，并自动播放播放列表中的文件 1 - 文件 7。

5.4.2. 媒体播放器介绍：

1. 媒体播放器的主页，此页有三个项目：“Play”（播放）、“Compose”（编写）和“Settings”（设置）。
 - Play（播放）：选择要播放的播放列表。
 - Compose（编写）：编辑播放列表。
 - Settings（设置）：设置媒体播放器的属性。

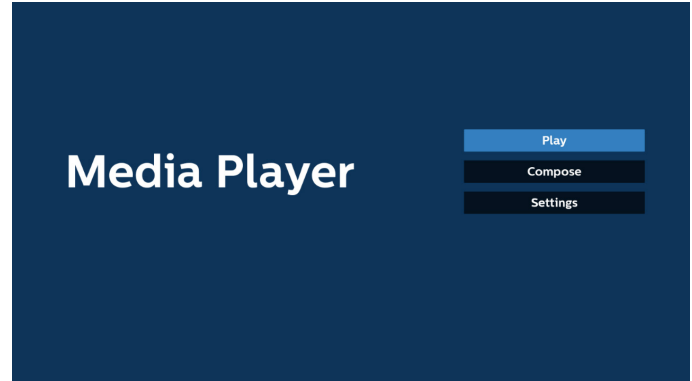

2. 选择主页上的“Play”（播放），首先您应在文件 1 到文件 7 之间选择一个要播放的播放列表。铅笔图标表示播放列表包含内容。

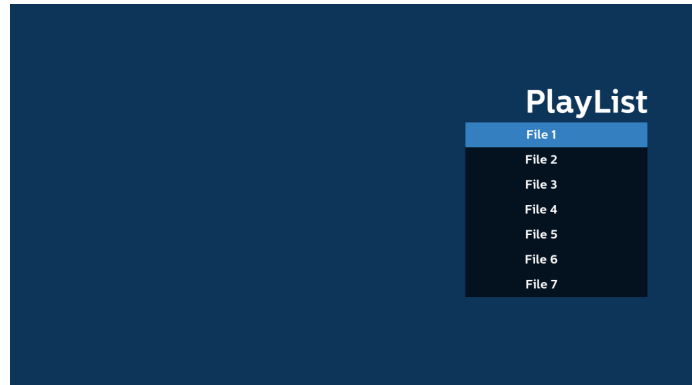

3. 选择主页上的“Compose”（编写），首先您应在文件 1 到文件 7 之间选择一个要编辑的播放列表。铅笔图标表示播放列表包含内容。



4. 如果选择了空的播放列表，App 将指导您选择媒体源。所有媒体文件应存储在根目录的 /philips/ 中。

例如，

视频：{root dir of storage}/philips/video/

照片：{root dir of storage}/philips/photo/

音乐：{root dir of storage}/philips/music/

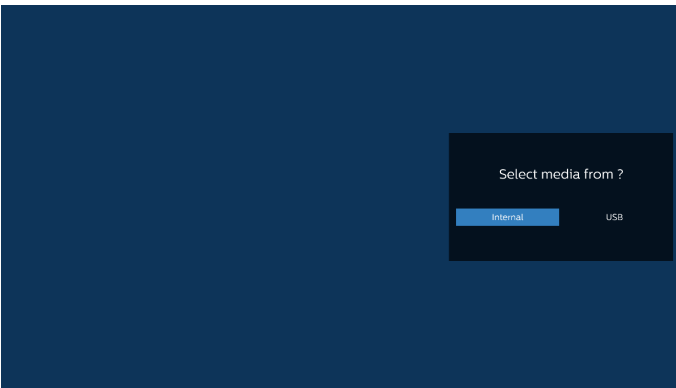

5. 如果选择“USB”存储，App 将指导您选择 USB 设备。

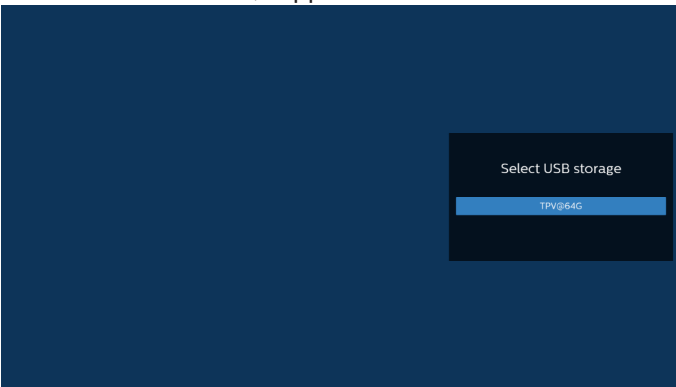

6. 如要编辑或删除非空播放列表，请选择文件右侧带有铅笔图标的所需播放列表。

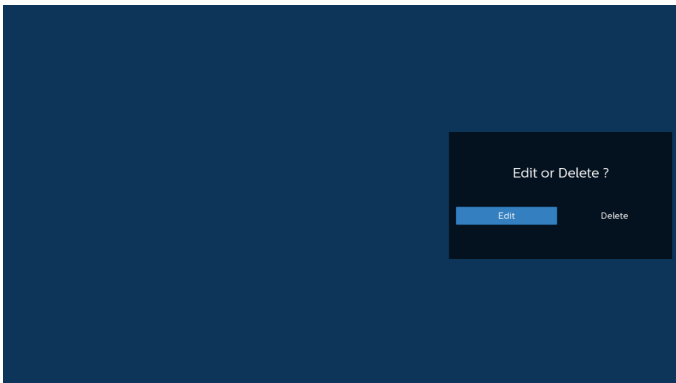

7. 一旦开始编辑播放列表，您将看到如下画面。

Source (来源) - 存储中的文件。
 Playlist (播放列表) - 播放列表中的文件。
 Option (选项) - 启动侧面菜单栏。
 Play (播放) 键 - 播放媒体文件。
 Info (信息) 键 - 显示媒体信息。

注意：
 长按“Source”（来源）中的一个目录时，将显示完整路径。

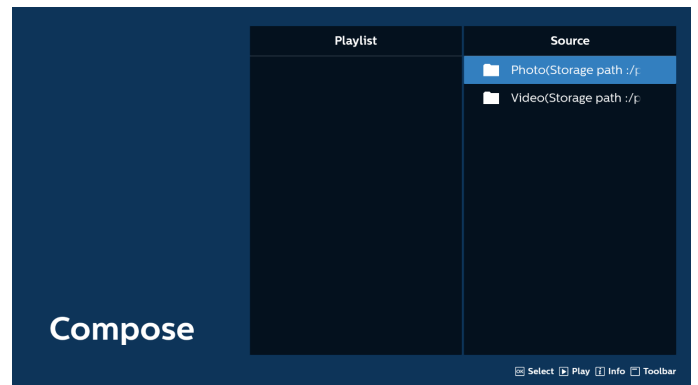

7-1 在侧面菜单栏中，可以使用以下功能：

- select all (全部选择)：选择所有存储文件。
- delete all (全部删除)：删除所有播放列表文件。
- add/remove (添加 / 删除)：根据来源而更新播放列表。
- sort (排序)：对播放列表进行排序。
- save/abort (保存 / 中止)：保存或中止播放列表。
- back (后退)：返回之前的菜单。

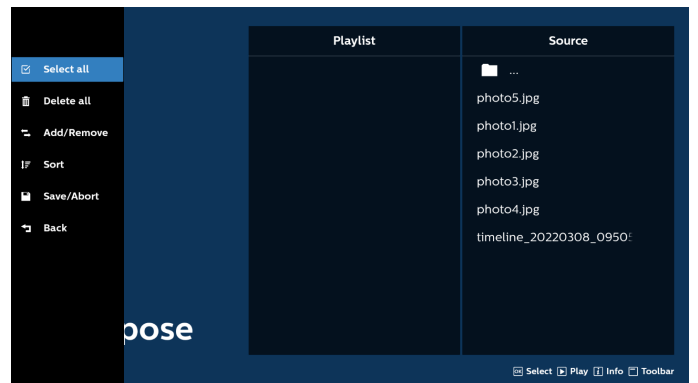

8. 如果选择“Sort”（排序），您可对文件顺序进行专门定制。

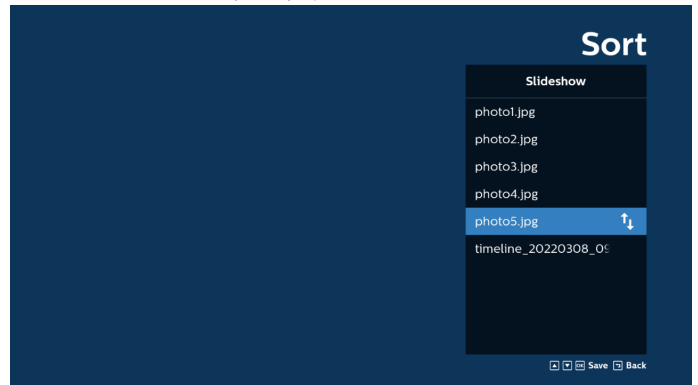

9. 选择所需文件后，按“Info”（信息）键获得详细信息。

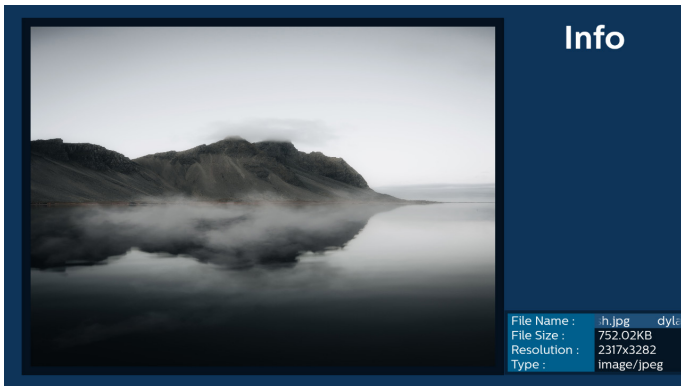

10. 选择所需文件后，按“Play”（播放）键立即播放媒体文件。



11. 如果创建包含所有图像文件的播放列表，则在保存之前将要求您在幻灯片中添加背景音乐。

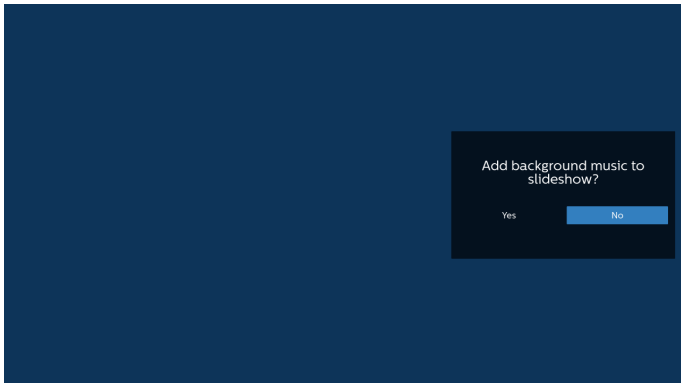

12. 选择主页面上的“Settings”（设置），有 5 个可用选项“Repeat Mode”（重复模式）、“Slideshow Effect”（幻灯片效果）、“Effect Duration”（效果持续时间）、“Software Decode”（软件解码）和“USB Autoplay”（USB 自动播放）。
Repeat mode（重复模式）：设置重复模式。
Slideshow Effect（幻灯片效果）：照片幻灯片效果。
Effect Duration（效果持续时间）：照片效果持续时间。
Software Decode（软件解码）：在视频播放之间没有黑屏。
Autoplay（自动播放）：插入 USB 设备后，将自动播放 USB 根路径中的文件。

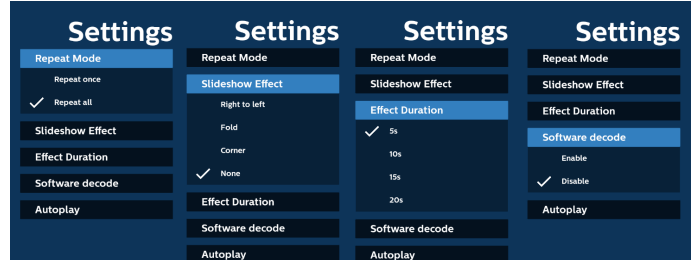

13. 媒体播放器导入文本文件

步骤 1. 创建媒体播放器文本文件。

- 文件名称：mpplaylistX.txt，“X”表示播放列表编号（1,2,3,4,5,6,7）。

如 mpplaylist1.txt、mpplaylist2.txt

- 内容：

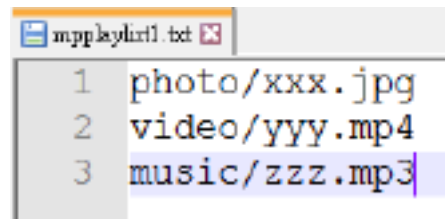

注意：如果播放列表包含视频和音乐文件，播放音乐文件时屏幕会黑屏。

步骤 2. 将“mpplaylistX.txt”复制到内部存储中的“philips”文件夹。您可以使用 SFTP 来执行此操作。

- 文件路径：/storage/emulated/0/philips（适用于 DL、PL）如 /storage/emulated/0/philips/mpplaylist1.txt

步骤 3. 准备媒体文件，并分别放入内部存储的“philips”文件夹下的“photo”、“video”和“music”文件夹中。

- 例如 /storage/emulated/0/philips/photo/xxx.jpg
/storage/emulated/0/philips/video/yyy.mp4
/storage/emulated/0/philips/photo/zzz.mp3

步骤 4. 启动媒体播放器 App，它将自动导入媒体播放器文本文件。

请注意：如果用户更新 UI 上的播放列表，mpplaylistX.txt 文件也将被更新。

5.5. Browser (浏览器)

使用此功能之前，请确保系统已成功连接到网络。

(参见 6.1.1.1.1. Wi-Fi 和 6.1.1.1.1. Ethernet (以太网))

1. “Browser” (浏览器) App 的主页，允许您进行相关设置。



2. 按“Compose” (编写) 进入下一页。

用户可以选择 1~7。

完成选择之后将显示对话框。

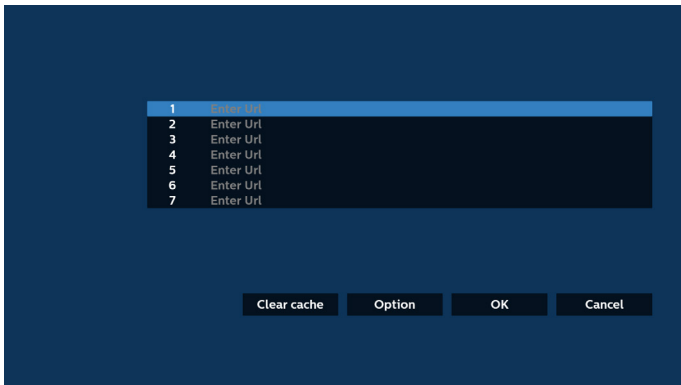

3. 使用屏幕键盘输入 URL 并按 OK 按钮，数据将保存在列表中。

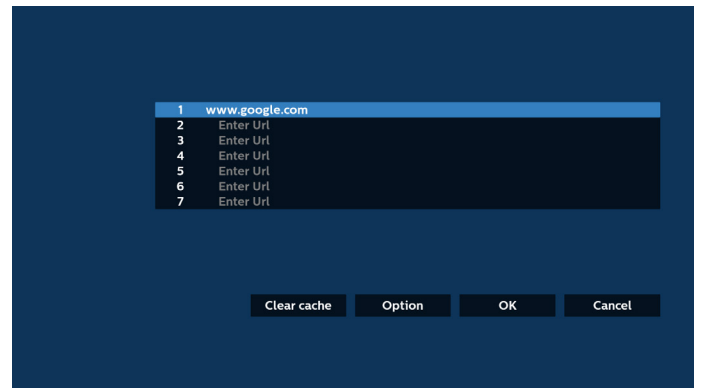
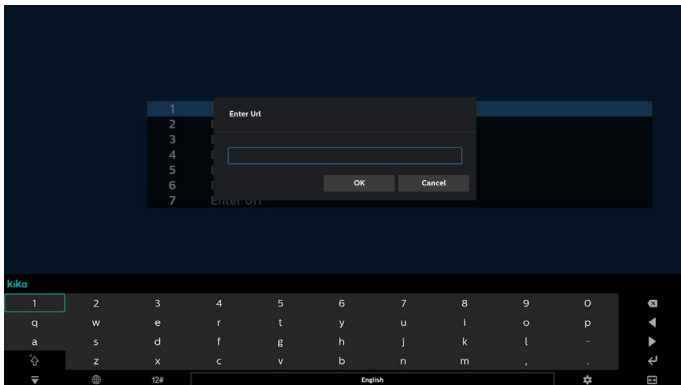

4. 按“Option” (选项)，随后左侧将显示列表。

Import (导入)：导入 URL 列表文件

Export (导出)：导出 URL 列表文件

Delete all (全部删除)：从主屏幕删除所有 URL 记录

Back (后退)：关闭侧菜单栏

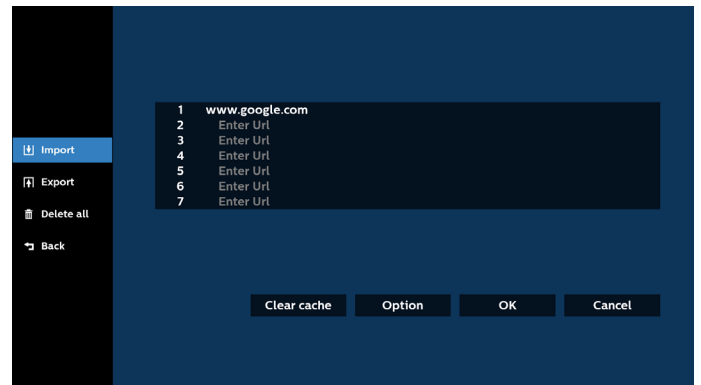

4.1 Import (导入)

- 选择 Import (导入)。



- 选择从中导入文件的存储。

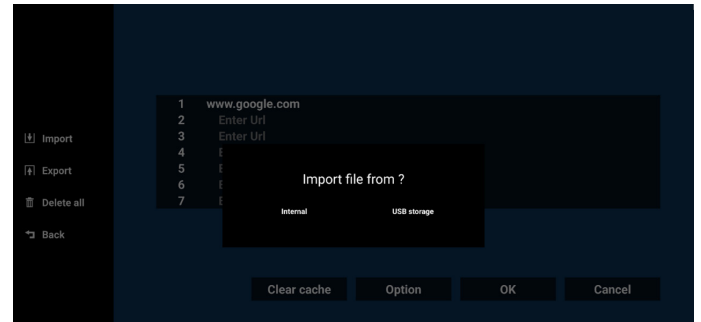

- 选择一个浏览器文件。

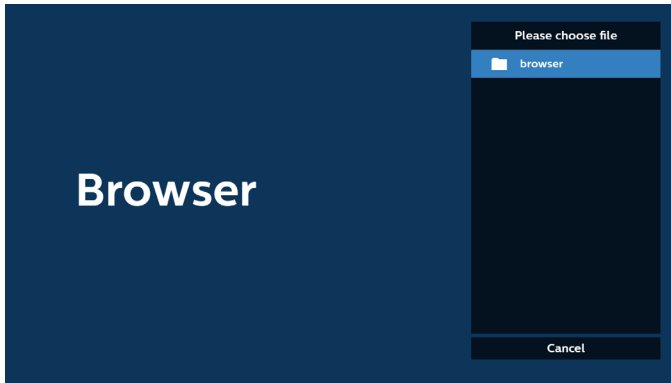

- 导入浏览器文件，URL 将在屏幕上列出。

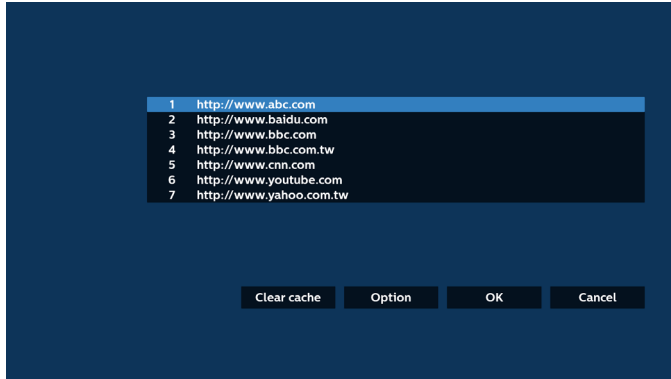

- 支持导入的文件格式为“.txt”。

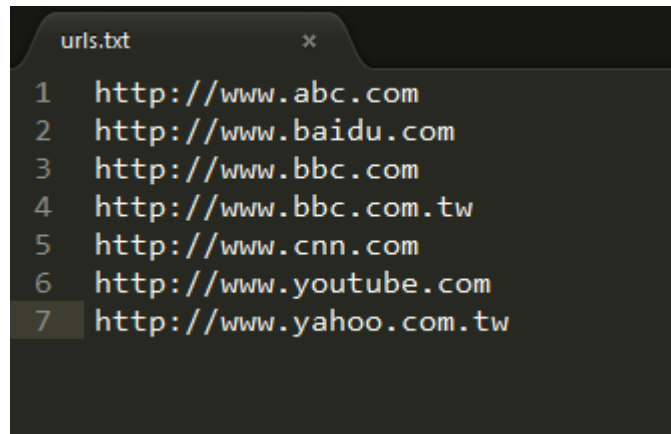

4.2 Export (导出) :

- 选择 Export (导出)。

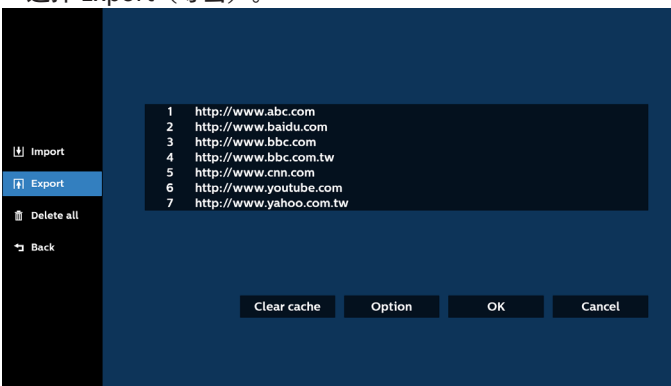

- 选择将文件导出到的存储。

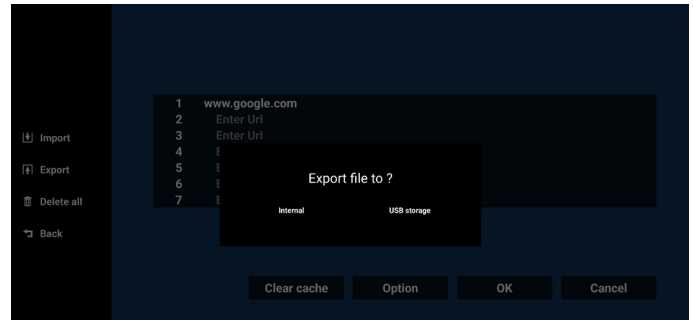

- 一个对话框显示要保存的文件的路径以及文件名。按“Save”（保存）按钮保存 URL。

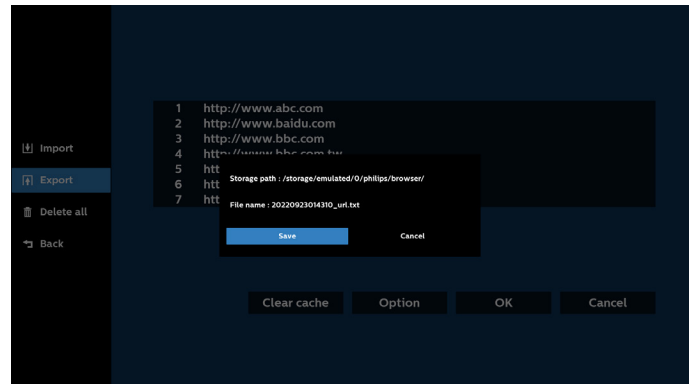

- 5. 按“OK”按钮保存 URL 记录。

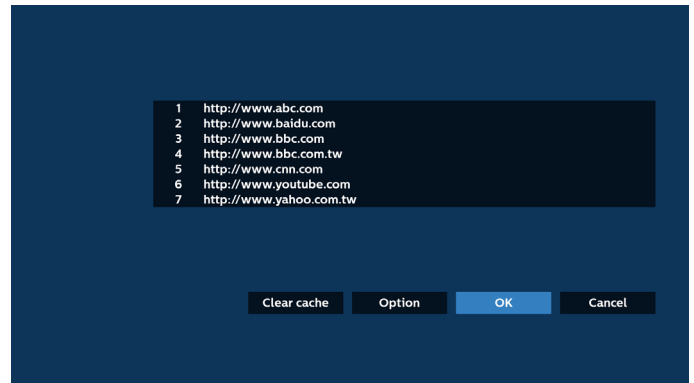

- 6. 如果从 URL 列表选择一个非空项目，则会出现一条消息，询问您是否要编辑或播放该 URL。如果选择“Edit”（编辑），则对话框允许您编辑 URL。如果选择“Play”（播放），将显示所选 URL 的网页。

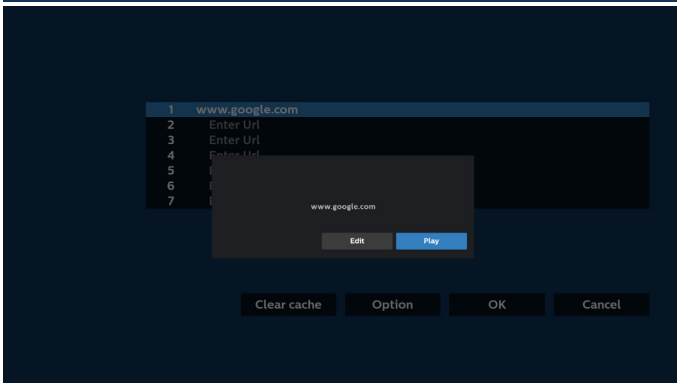
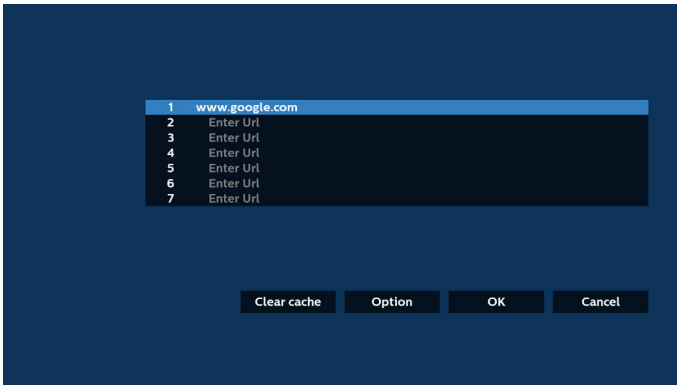

7. 按“Settings”（设置）后进入下一页。

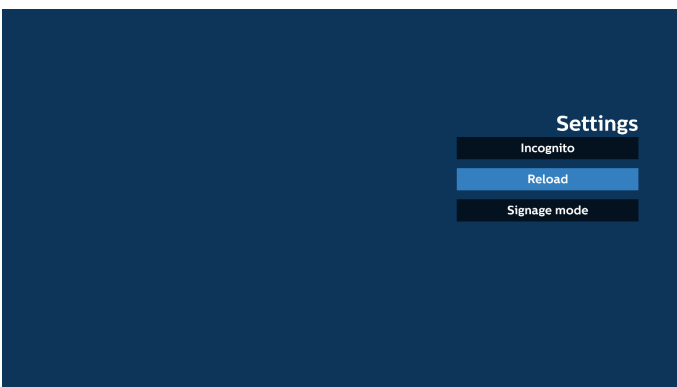
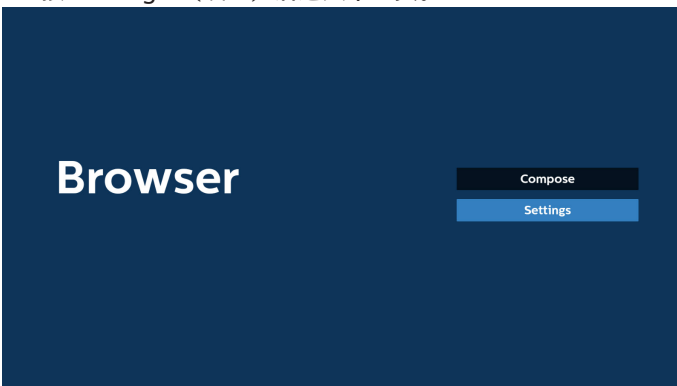

7.1 Incognito（隐身）

- A. Enable（启用）：使用隐身模式显示网页。
- b. Disable（禁用）：使用非隐身模式显示网页。

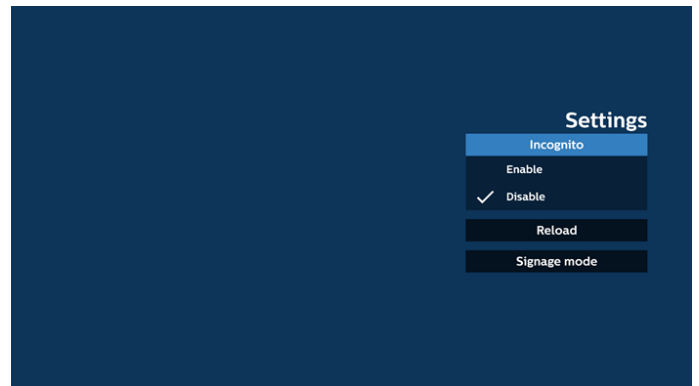

7.2 Reload（重新加载）

允许用户设置网页重新加载时间。

a. 如果未选中启用复选框，则默认重新加载时间为 60 秒。

注意：

在此情况下，网页仅在网络状态更改时重新加载。

如果网络状态保持连接状态，则网页在 60 秒后不会重新加载。

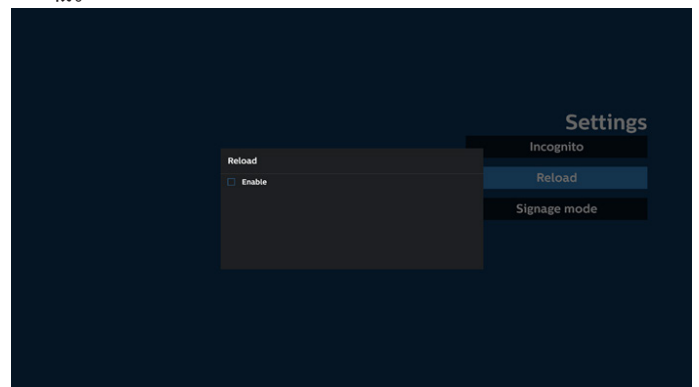

b. 如果选中启用复选框，则可以设置重新加载时间。

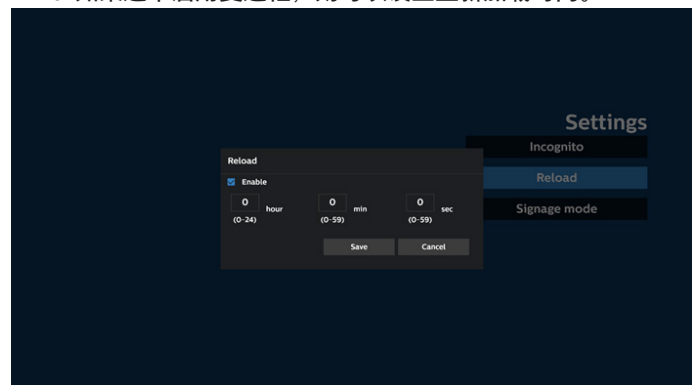

7.3 Signage Mode（标牌模式）

启用后当用户从另一个应用程序的操作中返回时，将返回至 Browser Compose（浏览器编写）页面。禁用后浏览器屏幕会始终保持在最新网页上。此选项默认为启用。

打开 www.google.com，然后搜索“PDF 演示文件”。点击搜索结果中的一个 PDF 文件，随后将下载并打开该 PDF 文件。如果启用此选项，那么当用户按下“Back”（返回）按钮时，屏幕将返回 Browser Compose（浏览器编写）页面。如果禁用此选项，屏幕将返回搜索结果。

- c. 按“清除缓存”按钮可以清除本地存储中的 Url 1 地址主页数据。

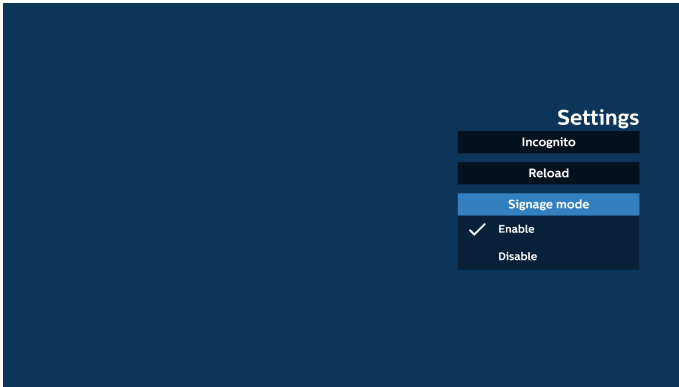

8. OSD 菜单与浏览器交互

8.1 信号源启动

- 设置 OSD 菜单 > 详细设定 1 > 信号源启动 > 将浏览器播放列表设为 0。
之后 PD 会在重新启动后显示浏览器。
- 设置 OSD 菜单 > 详细设定 1 > 信号源启动 > 输入浏览器播放列表为 1。
之后 PD 将显示网页，并且第 1 个 URL 在浏览器 app 中。

8.2 日程

设置 OSD 菜单 > 高级选项 > 日程 > 开启时间 1、关闭时间 2、输入浏览器、星期和播放列表。
之后 PD 将显示网页，时间 1 时 URL 在浏览器 app，并在时间 2 结束。

9. 如何通过 SFTP 编辑 PDF 列表

步骤 1. 创建浏览器的文本文件。

- 文件名: bookmarklist.txt.
- 内容:



步骤 2. 将 bookmarklist.txt 复制到内部存储中的“philips”文件夹。您可以使用 SFTP 来执行此操作。

- 文件路径: /storage/emulated/0/philips (适用于 DL、PL)

如 /storage/emulated/0/philips/bookmarklist.txt

步骤 3. 启动浏览器 App，会自动导入浏览器的文本文件。

请注意：如果用户更新 UI 上的播放列表，bookmarklist.txt 文件也将被更新。

10. 离线浏览

当地址设置为 URL1，并使用 OSD 日程打开 URL1 网页时，浏览器 app 会自动将 URL1 主页数据保存到本地存储中。

在网络断开时，如果 OSD 日程打开浏览器 app，那么浏览器 app 将自动打开本地存储中的 URL 1 地址主页。

注意：

- 浏览器 app 只能保存 Url 1 地址首页数据，数据 Url 2 到 Url 7 不能保存。
- 本地存储: /sdcard/Download/Browser_cache.png。

5.6. PDF 播放器

5.6.1. OSD 菜单与 PDF 播放器的交互:

1. 信号源启动:

- 输入:
 - 选择 PDF 播放器作为输入源，在启动过程完成后它将自动进入 PDF 播放器页面。
- 播放列表:
 - 播放列表 0: 转到 PDF 播放器主页。
 - 播放列表 1 - 播放列表 7: 转到 PDF 播放器，并自动播放播放列表中的文件 1 - 文件 7

2. 日程:

- 今天:
 - 显示日期和时间。
- 1 - 7:
 - 设置最多 7 个日程。
- 开 / 关:
 - 设置开始时间和结束时间。
- 输入:
 - 选择 PDF 播放器作为输入源，PD 在结束时间将自动启动 PDF 播放器。
- 星期一、星期二、星期三、星期四、星期五、星期六、星期日、每周:
 - 设置工作周期。
- 播放列表:
 - 0: 转到 PDF 播放器主页。
 - 1-7: 转到媒体播放器，并自动播放播放列表中的文件 1 - 文件 7。

5.6.2. PDF 播放器介绍:

1. PDF 播放器的主页，此页有三个项目：“Play”（播放）、“Compose”（编写）和“Settings”（设置）。

Play（播放）：选择要播放的播放列表。

Compose（编写）：编辑播放列表。

Settings（设置）：设置 PDF 播放器的属性。

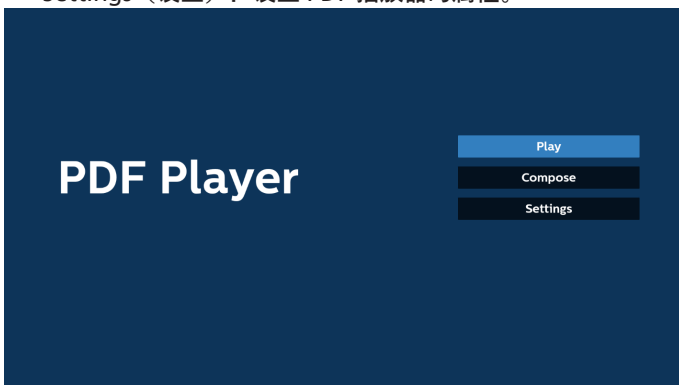

2. 选择主页上的“Play”（播放），首先您应在文件 1 到文件 7 之间选择一个要播放的播放列表。

铅笔图标表示播放列表包含内容。



3. 选择主页上的“Compose”（编写），首先您应在文件 1 到文件 7 之间选择一个要编辑的播放列表。

铅笔图标表示播放列表包含内容。

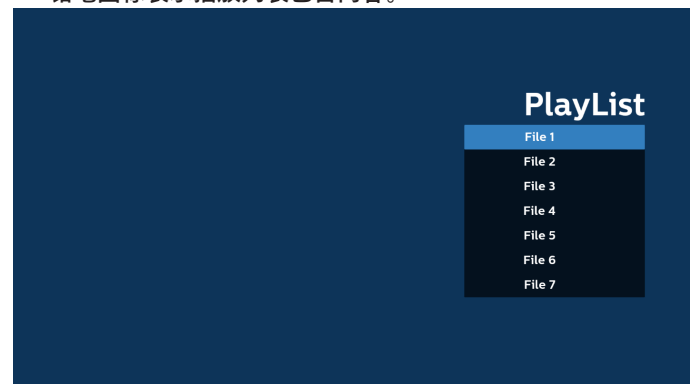

4. 如果选择了空的播放列表，App 将指导您选择媒体源。

所有媒体文件应存储在根目录的 /philips/ 中。例如，

`pdfs : {root dir of storage}/philips/pdf/`

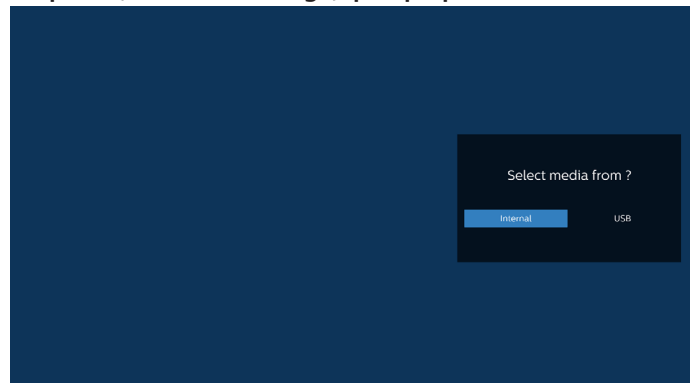

注意:

- 如果无法找到 U 盘，则会显示以下消息。“Please plug in USB storage”（请插入 USB 存储设备）。

- 内部存储设备始终可用，因此可以浏览下一页。

5. 要编辑或删除非空播放列表，请选择文件右侧带有铅笔图标的所需播放列表。

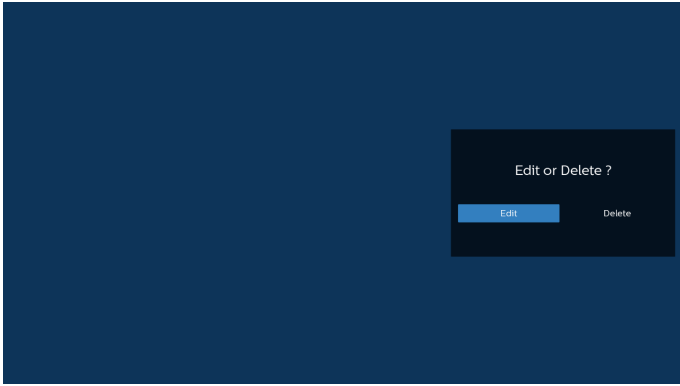

6. 一旦开始编辑播放列表，菜单显示如下。

Source (来源) - 保存在内部存储中的文件。

Playlist (播放列表) - 保存在播放列表中的文件。

以下功能可通过遥控器上的相应按键进行操作。

Option (选项) 键 - 启动侧面菜单栏。

Ok key (Ok 键) - 选择 / 取消选择文件。

6-1. 在侧菜单栏中，可以使用以下功能：

- Select all (选择所有)：选择所有保存在存储位置上的文件。
- Delete all (全部删除)：删除所有播放列表文件。
- Add/Remove (添加 / 移除)：添加一个播放列表到源或将播放列表从源移除。
- Sort (整理)：整理播放列表。
- Save/abort (保存 / 退出)：保存或退出播放列表。
- Back (后退)：返回之前的菜单。



7. 如果选择“Sort”（排序），您可对文件顺序进行专门定制。

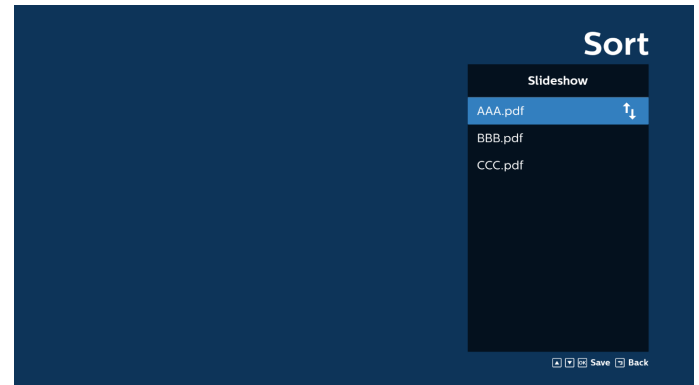

8. 选择主页面上的“Settings”（设置），有 3 个可用选项：“Repeat Mode”（重复模式），“Effect Duration”（效果持续时间）和“View Mode”（视图模式）。

Repeat Mode (重复模式)：设置重复模式。

Effect Duration (效果持续时间)：照片效果持续时间。

View Mode (视图模式)：以适应屏幕的比例播放或者以原始比例播放。

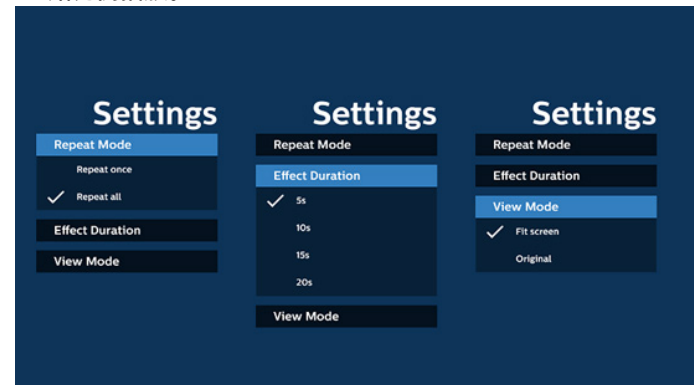

9. 如何通过 SFTP 编辑 PDF 列表？

步骤 1. 创建 PDF 播放器的文本文件。

- 文件名称：pdfplaylistX.txt，“X”表示播放列表编号（1,2,3,4,5,6,7）。
如 pdfplaylist1.txt、pdfplaylist2.txt
- 内容：

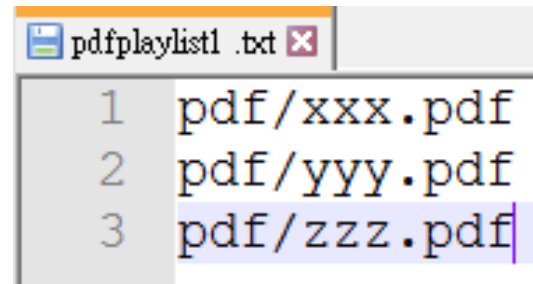

步骤 2. 将 pdfplaylistX.txt 复制到内部存储中的“philips”文件夹。您可以使用 SFTP 来执行此操作。

- 文件路径：/storage/emulated/0/philips（适用于 DL、PL）如 /storage/emulated/0/philips/pdfplaylist1.txt

步骤 3. 将 PDF 文件添加到“PDF”文件夹中，该文件夹位于内部存储的“philips”文件夹下。

- 如 /storage/emulated/0/philips/pdf/xxx.pdf
/storage/emulated/0/philips/pdf/yyy.pdf
/storage/emulated/0/philips/pdf/zzz.pdf

步骤 4. 启动 PDF 播放器 App，会自动导入 PDF 播放器的文本文件。

请注意：如果用户更新 UI 上的播放列表，bookmarklist.txt 文件也将被更新。

Media Hotkey（媒体热键）：

Play（播放）：播放文件。

Pause（暂停）：暂停。

Fast forward（快进）：跳到下一页。如果页面接近文件结尾，它将转到下一个文件。

Rewind（快退）：跳回到上一页。如果页面靠近文件的开头，它将转到最后一个文件。

Stop（停止）：返回文件的第一页。

Arrow keys（箭头键）：

Up/Down/Left/Right（向上 / 向下 / 向左 / 向右）：调整页面。（页已被放大 / 缩小时）

Left（向左）：上一页。（当页面未放大 / 缩小时）

Right（向右）：下一页。（页未被放大 / 缩小时）

Combination key（组合键）：

数字键 + OK 键：选择指定页并按 OK 键更改页。

- 按一个数字键。

- 按 OK 键，页码将显示在页面底部。如果页码大于总页码，则将当前页码保留在页面底部。

注意：

如果插入两个或多个 USB 盘来编辑播放列表，在开启 / 关闭电源后，由于 USB 存储路径可能会更改，因此无法保证从播放列表进行播放。强烈建议在编辑播放列表时只使用一个 USB 盘。

5.7. Custom APP（自定义 App）

设置客户源的应用程序。

注意：

- (1) 只显示由用户安装的 App。
- (2) 不显示系统预安装的 App。

5.7.1. OSD 菜单操作：

RCU: 源 > 自定义

如果客户 APK 已设置，则将源切换到客户模式时，PD 将打开客户 App。

如果客户 APK 未设置，则将源切换到客户模式时，PD 将显示黑屏。

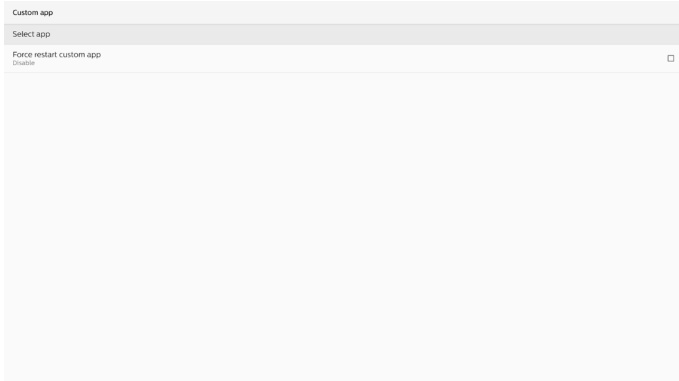

5.7.2. 功能介绍

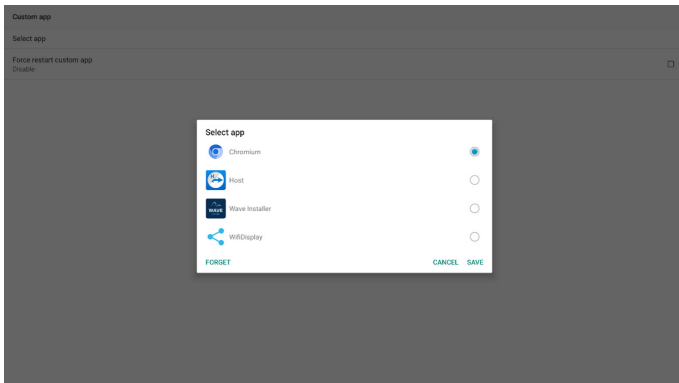

Save（保存）

按“Save”（保存）将执行存储功能。

Forget（忘记）

按下“Forget”（忘记）后，可以删除以前存储的信息。

Cancel（取消）

取消并关闭对话框。

如果没有客户安装的 APK，列表将为空白。

如选项不可用，“Save”（保存）和“Forget”（忘记）按键将显示为灰色。

强制重新启动自定义 app

如果 app 因异常而关闭，app 将自动重新打开。

6. Setting (设置)

6.1. Settings (设置)

在管理员模式下，通过单击“Settings”（设置）图标输入 PD 设置。

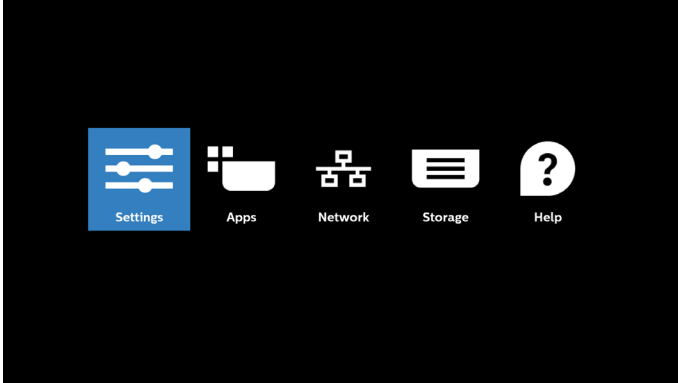

设置菜单包含以下项目：

- (1) Network & Internet (网络和 Internet)
- (2) Connected devices (已连接的设备)
- (3) Signage Display (标牌显示)
- (4) App
- (5) Display (显示)
- (6) Accessibility (辅助功能)
- (7) Security (安全)
- (8) System (系统)
- (9) About (关于)

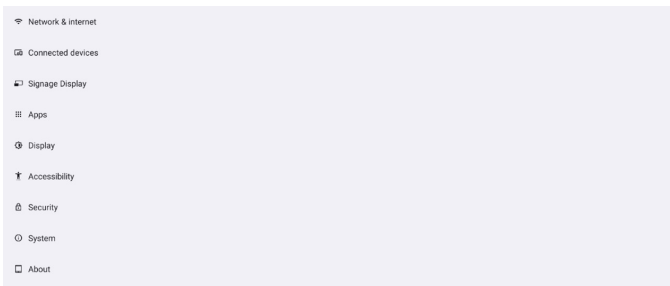

6.1.1. Network & Internet (网络和 Internet)

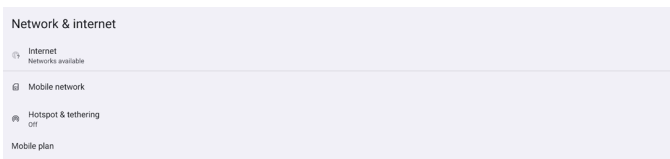

6.1.1.1. Internet

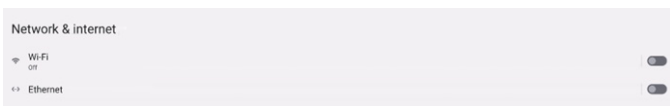

6.1.1.1.1. Wi-Fi

设置 -> 网络和 Internet -> Internet -> Wi-Fi

重要事项：仅当插入了支持的 Wi-Fi dongle 时，此选项才可用。每当插入或拔掉 USB Wi-Fi dongle 时，重新启动设备。

启用 Wi-Fi

通过设置 -> 网络和 Internet -> Wi-Fi -> 关 / 开切换按钮中的主开关来启用 / 禁用 Wi-Fi 连接。

Wi-Fi 关闭

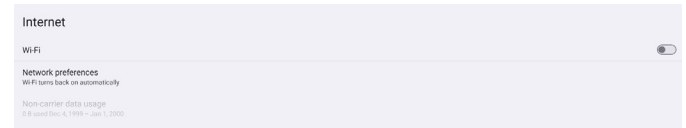

Wi-Fi 开启

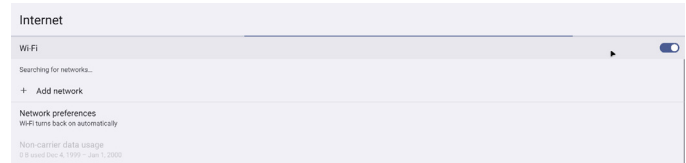

在可用网络列表中，选择现有无线网络上的一个 AP（接入点）。

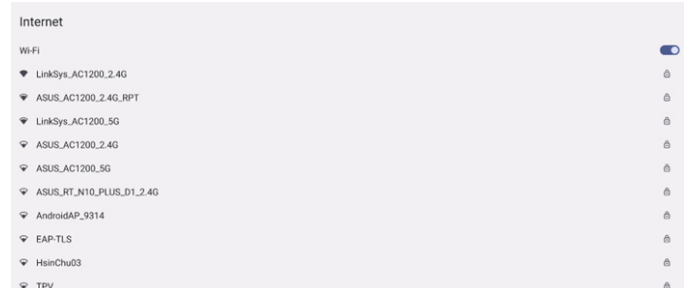

输入所需的设置。

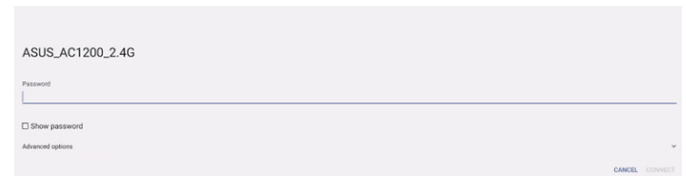

列表末尾有一个“Add network（添加网络）”项目。如果网络未列出，请使用“Add network（添加网络）”加入隐藏网络。

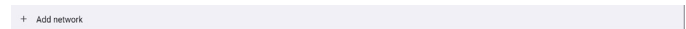

此时您必须输入此网络的 SSID、安全类型以及其他高级选项。

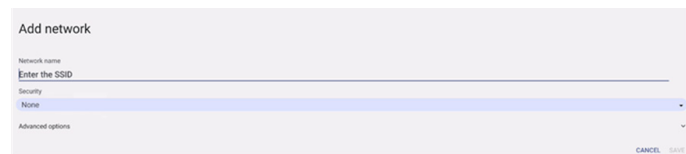

注意：

Wi-Fi 启用时，Ethernet 自动禁用。

网络首选项

设置 -> 网络和 Internet -> Wi-Fi -> 网络首选项

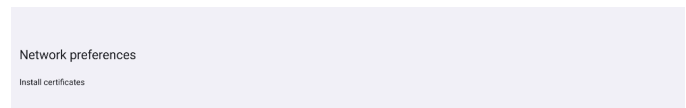

6.1.1.1. Ethernet（以太网）

设置 -> 网络和 Internet -> Internet -> 以太网

启用以太网

通过设置 -> 网络和 Internet -> Internet -> 以太网切换按钮来启用 / 禁用以太网连接。

在默认情况下，系统以 DHCP 方式加入网络。
连接信息（当选项显示为灰色时，不可编辑）。

- A. IP Address（IP 地址）
- B. Netmask（网络掩码）
- C. Gateway（网关）
- D. DNS 1
- E. DNS 2
- F. Ethernet Mac Address（以太网 Mac 地址）



注意：

启用以太网连接后，Wi-Fi 连接自动禁用。

以太网静态 IP

当“Connection Type”（连接类型）改为“Static IP”（静态 IP）时，用户可以手动设置以太网 IP 地址、网关、子网掩码和 DNS 1/2 地址。

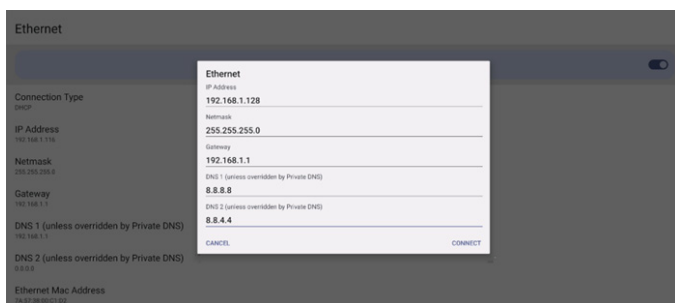
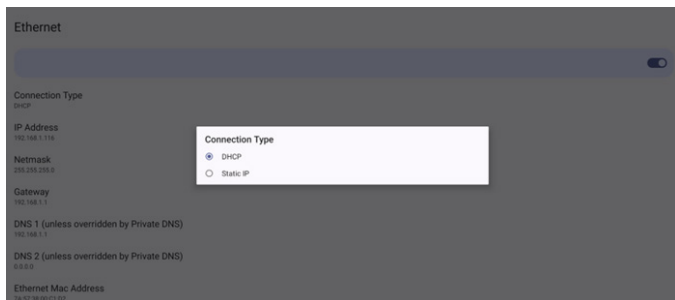

注意：

- 请在所有字段中输入 IPv4 地址；采用点十进制表示法，包含四组十进制数字，每组数字的范围是 0 到 255，组之间以点分隔。

6.1.1.2. 移动网络

当设备插件支持带 SIM 卡的 4G 模块此选项显示。系统不支持热插拔 4G 模块，请在将 4G 模块安装到设备之前关闭系统（关闭交流电源），然后重新打开电源。

在“设置”->“网络和 Internet”->“移动网络”中的主开关中切换以启用移动数据。使用前 SIM 卡必须插入 SIM 卡插槽。

6.1.1.3. Hotspot & tethering（热点和共享）

设置 -> 网络和 Internet -> 热点和共享。

重要事项 仅当插入了支持的 Wi-Fi dongle 时，才会显示此选项。

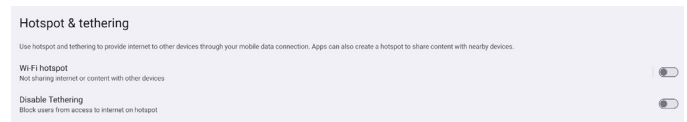

6.1.1.3.1. Wi-Fi 热点

设置 -> 网络和 Internet -> 热点和共享 -> Wi-Fi 热点



Use Wi-Fi hotspot（使用 Wi-Fi 热点）

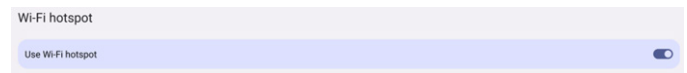

当启用此选项时，Wi-Fi 将关闭连接并成为热点 AP（接入点）。其他 Wi-Fi 客户端设备可以加入并共享网络。当启用“Wi-Fi hotspot”（Wi-Fi 热点）时，用户可以设置详细的 Wi-Fi 热点信息。
设置 Wi-Fi 热点信息

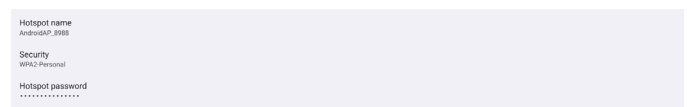

热点名称：它是 SSID，必须符合 IEEE 802.11 规范。建议使用 0-32 字节并附带 UTF-8 编码。

Security（安全）：系统提供 NONE 和 WPA2 PSK 安全协议，可组建热点网络。建议使用 WPA2 PSK，该协议比 NONE 的安全性更高。

热点密码：默认情况下随机生成，供其他客户端连接。此外，用户也可以设置新的密码。

Turn off hotspot automatically（自动关闭热点）

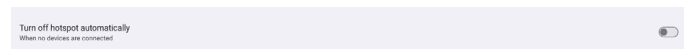

启用此功能后，如果在指定时间内没有任何设备接入，热点会自动关闭。这样可以避免热点在闲置时始终保持开启状态。

6.1.1.3.1. Disable Tethering (禁用共享)

默认情况下，设备可以使用移动数据通过热点访问网络。如果启用该选项，系统将阻止设备通过热点访问网络。

6.1.2. Connected devices (已连接的设备)

显示通过 Bluetooth 连接的设备。



6.1.3. Signage Display (标牌显示)

设置 -> 标牌显示，设置标牌显示的主要功能。关于标牌显示设置的更多信息，请参见下文。



6.1.3.1. General Settings (常规设置)

设置 -> 标牌显示 -> 常规设置

设置标牌显示名称、用户徽标和屏幕快照。

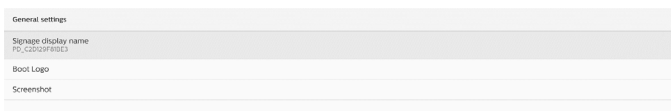

6.1.3.1.1. Signage Display Name (标牌显示名称)

设置 -> 标牌显示 -> 常规设置 -> 标牌显示名称

设置标牌显示名称，默认名称是以太网 MAC 地址加上前缀“PD_”。例如，“PD_000b12223398”。名称的最大长度是 36 个字符（UTF8 格式）。单击可以重新命名。



6.1.3.1.1. Boot Logo (开机徽标)

设置 -> 标牌显示 -> 常规设置 -> 开机徽标

当 OSD 菜单 -> 详细设定 2-> 徽标设置为“User”（用户）模式时，用户可以设置设备开机徽标（开机动画）。

若“Logo”（徽标）未设置为“User”（用户）模式，则用户无法选择自定义的开机动画。

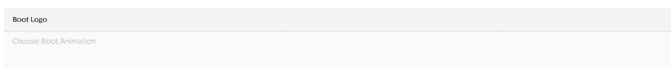

设置为“User（用户）”模式时，“Choose Boot Animation（选择开机动画）”选项变为可用。

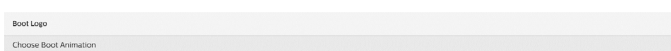

当徽标设置为 User（用户）模式时，系统将禁用默认的 Philips 徽标，改用用户选择的开机动画文件。如果用户没有为用户模式

设置启动动画文件，那么在启动时将显示默认的 Philips 启动动画。

单击“Choose Boot Animation”（选择开机动画）会弹出一个对话框，允许用户选择开机动画文件。随后系统会自动扫描 USB 存储中的文件。

开机动画文件的名称必须设置为“bootanimation.zip”，其他任何名称均无效。

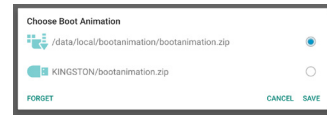

所有可用的开机动画文件都位于如下文件夹中：

1. /data/local/bootanimation/ 中的文件：
从 USB 处复制的开机动画文件。
2. {USB_STORAGE_VOLUME_NAME}/ 中的文件：
USB 存储中保存的开机动画文件。

对话框选项：

1. FORGET（忘记）
清除 /data/local/bootanimation/ 中的“bootanimation.zip”。
在系统启动期间，将不使用自定义的开机动画。
2. CANCEL（取消）
取消并关闭对话框。
3. SAVE（保存）
将所选的文件复制到 /data/local/bootanimation/。完成此操作后，用户可以移除外部存储（USB）。系统使用 /data/local/bootanimation 中的开机动画文件。

如果系统在外部存储（USB）和 /data 中未找到任何 bootanimation.zip 文件，则文件列表为空。“SAVE”（保存）和“FORGET”（忘记）按钮显示为灰色，用户应检查 USB 存储器中保存的内容。单击“取消”按钮关闭对话框，然后重新插入 USB 存储器。

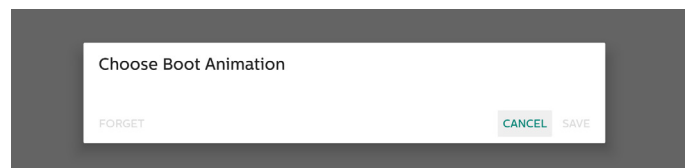

如果 /data/local/bootanimation/ 文件夹是空的，则意味着用户之前未保存过“bootanimation.zip”。系统启动期间将显示默认的 Philips 徽标。

若在外部存储中找到“bootanimation.zip”，会显示文件列表对话框。

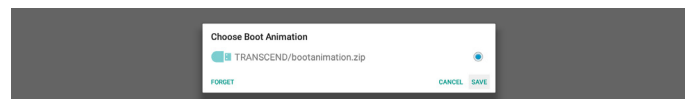

如果可以在文件夹“/data/local/bootanimation/”中找到文件“bootanimation.zip”，会弹出一个对话框，将该文件作为第一个选项而显示出来。这只代表用户之前已复制（保存）文件“bootanimation.zip”，并且系统在启动时将使用 /data/local/bootanimation/bootanimation.zip 作为开机动画。

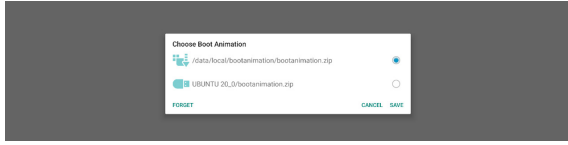

开机动画文件可以使用“保存”按钮进行替换。

6.1.3.1.1. Screenshot（屏幕快照）

设置 -> 标牌显示 -> 常规设置 -> 屏幕快照

如要从导入的内容中捕获屏幕快照，请单击“Enable（启用）”以启用自动屏幕快照功能。如果屏幕快照选项显示为灰色，则表示屏幕快照功能未启用。

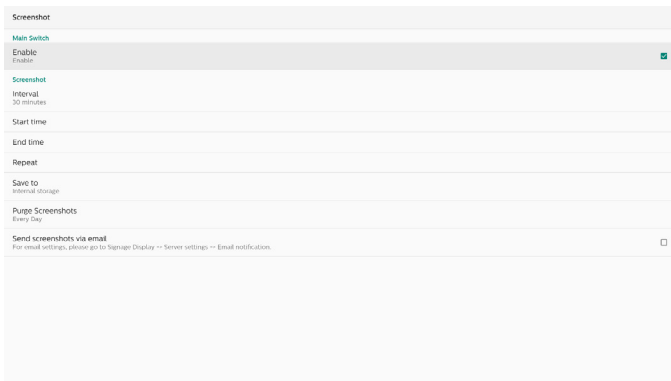

启用此功能后，您可以设置每次屏幕快照之间的间隔时间，以及用于保存所捕获的屏幕的目标文件夹。选项“Save to（保存到）”告知用户屏幕快照图像将保存到内部存储中，用户不能手动更改。

注意：

- 在下述情况下，屏幕快照图像将自动删除：
 - 屏幕快照功能的开始时间设置为 0 秒。
 - 屏幕快照的开始时间在每分钟的 40 秒。
 - 如果您决定每周清除一次屏幕快照照片，则删除照片的日期将更改为应用屏幕快照功能设置的日期。例如，如果将清除日期设置为每周的星期一，而后在星期五更改了屏幕快照功能的其他设置，则清除日期将更改为星期五（系统当前时间日期）。
- 睡眠（系统挂起）和屏幕快照功能：

系统进入睡眠模式时，屏幕快照功能暂停。屏幕快照的邮件发送功能随之暂停。系统进入活动模式时，屏幕快照相关功能重新启动。

 - Interval（间隔时间）

设置每次屏幕快照之间的间隔时间。可用选项包括 30 分钟和 60 分钟。



- Start Time（开始时间）

设置一天中开始执行屏幕快照功能的时间。在退出对话框之前，务必单击“Save（保存）”按钮，否则设置不会保存。开始时间必须早于结束时间。如果该值无效，会显示一条提示消息通知您。



- End Time（结束时间）

设置一天中结束屏幕快照功能的时间。在退出对话框之前，务必单击“Save（保存）”按钮，否则设置不会保存。开始时间必须早于结束时间。如果该值无效，会显示一条提示消息通知您。

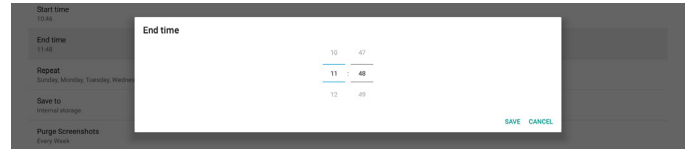

- Repeat（重复）

设置自动屏幕快照的重复模式。

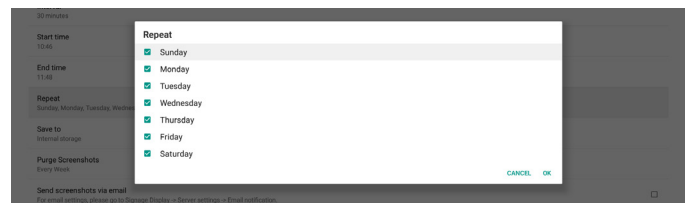

- Save to（保存到）

屏幕图像将保存到内部存储中“philips/screenshot”的文件夹内。
- Purge Screenshots（清除屏幕快照）

设置删除屏幕快照图像的间隔时间。可用选项包括“Every day（每天）”和“Every week（每周）”。



- Send screenshots via email（通过电子邮件发送屏幕快照）

每个屏幕快照图像均可作为电子邮件附件进行发送。用户必须预先在“设置 -> 标牌显示 -> 服务器设置 -> 电子邮件通知”中设置邮件信息（参见 [6.1.3.2.1. Email Notification（电子邮件通知）](#) 部分）。

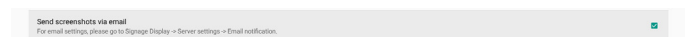

6.1.3.2. Server Settings (服务器设置)

设置 -> 标牌显示 -> 服务器设置

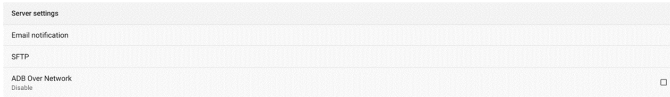

6.1.3.2.1. Email Notification (电子邮件通知)

设置 -> 标牌显示 -> 服务器设置 -> 电子邮件通知

单击复选框以启用 / 禁用电子邮件通知功能。在启用电子邮件通知功能后，设置 SMTP 和管理员电子邮件。



SMTP

设置发件人电子邮件地址和 SMTP 服务器信息。用户可以设置两种类型的 SMTP 服务器：“Gmail”和“Other（其他）”。通过使用“其他”选项，用户可以手动设置 SMTP 服务器、安全类型和服务器端口。

注意：

1. 密码应使用 UTF8 格式的 6 到 20 个字符。
2. 用户不能设置端口 5000（SICP 默认端口）和 2121（SFTP 服务器默认端口）。
SICP 网络端口设置位于“设置 -> 标牌显示 -> 网络应用 -> SICP 网络端口”中。
SFTP 网络端口设置位于“设置 -> 标牌显示 -> 服务器设置 -> SFTP -> 端口”中。

Gmail：（SMTP 服务器、安全类型和端口显示为灰色）

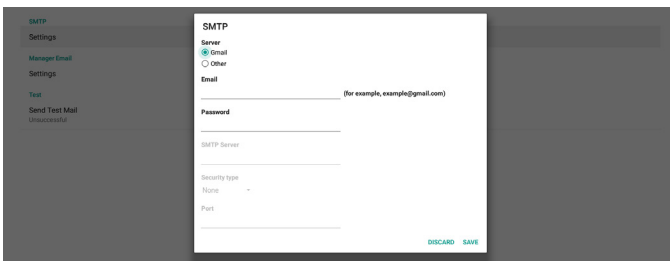

Other（其他）：

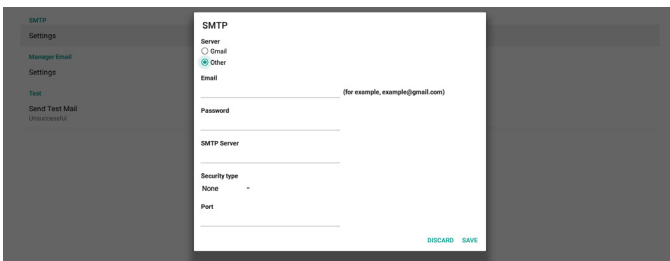

Gmail Security Settings (Gmail 安全设置)

打开网络浏览器，然后登录您的 Google 账户。单击网页左侧或顶部的“Security（安全）”菜单。

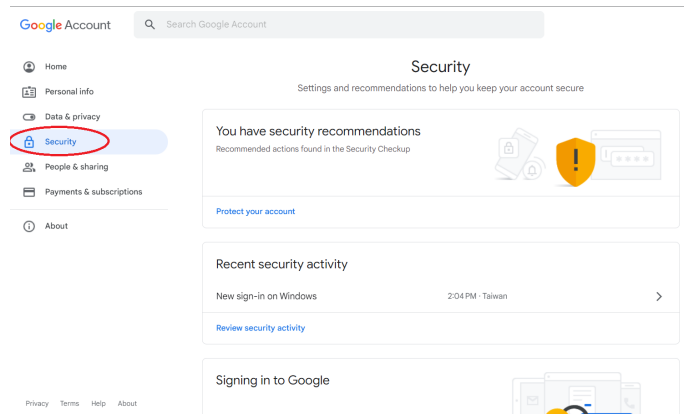

第 1 步：选择“2-Step Verification（2 步验证）”。

如果 2 步验证关闭，单击启用它。

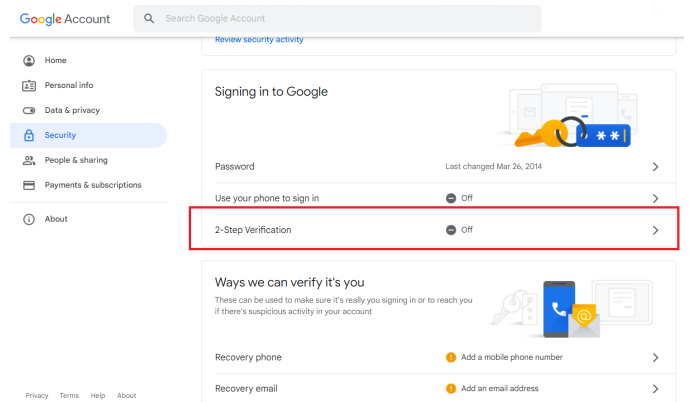

第 2 步：配置“2-Step Verification（2 步验证）”。

单击“GET STARTED（开始）”按钮，开始配置 2 步验证选项。

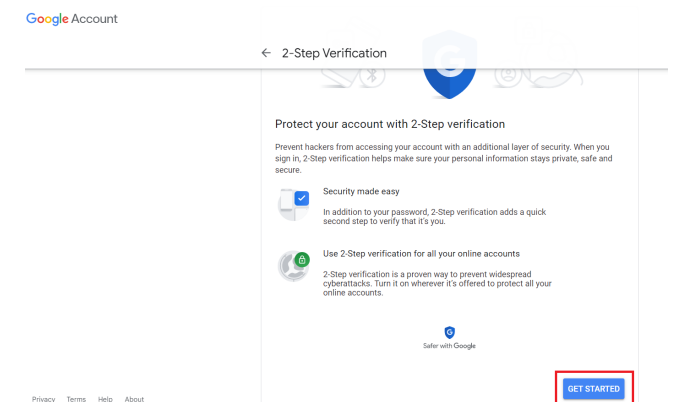

此时，系统可能会提示您再次登录 Google 帐户以确认您的身份。

Google
Hi TPVSW
[Profile Picture] [Email Address] @gmail.com

To continue, first verify it's you

Enter your password

Show password

[Forgot password?](#) **Next**

English (United States) Help Privacy Terms

第 3 步 - 使用您的手机完成详细设定

利用手机并借助屏幕说明和可用选项完成 2 步验证。

Google Account

← 2-Step Verification

Let's set up your phone

What phone number do you want to use?

[Country Code] [Phone Number]

Google will only use this number for account security. Don't use a Google Voice number. Message and data rates may apply.

How do you want to get codes?
 Text message Phone call

[Show more options](#)

Step 1 of 3 **NEXT**

Google Account

← 2-Step Verification

Confirm that it works

Google just sent a text message with a verification code to [Phone Number].

Enter the code

[Verification Code]

Didn't get it? [Resend](#)

[BACK](#) **NEXT**

Privacy Terms Help About

Google Account

← 2-Step Verification

It worked! Turn on 2-Step Verification?

Now that you've seen how it works, do you want to turn on 2-Step Verification for your Google Account [Email Address]@gmail.com?

Step 3 of 3 **TURN ON**

第 4 步 - 创建 App 密码

单击“App Password（应用程序密码）”选项，创建新的应用程序密码：

Google Account

Search Google Account

Home Personal info Data & privacy Security People & sharing Payments & subscriptions About

App passwords: None

第 5 步 - 添加新 App 名称

首先，选择设备（例如 Windows 计算机），然后单击“Select App（选择 App）”菜单并选择“其他（自定义名称）”：

Google Account

← App passwords

App passwords let you sign in to your Google Account from apps on devices that don't support 2-Step Verification. You'll only need to enter it once so you don't need to remember it. [Learn more](#)

You don't have any app passwords.

Select the app and device for which you want to generate the app password.

Select app Select device

GENERATE

输入自定义应用程序名称（在此字段中使用何种名称并不重要）。单击“Generate”（生成）按钮：

（例如输入“SignageDisplay”作为 app 名称）

Google Account

← App passwords

App passwords let you sign in to your Google Account from apps on devices that don't support 2-Step Verification. You'll only need to enter it once so you don't need to remember it. [Learn more](#)

You don't have any app passwords.

Select the app and device for which you want to generate the app password.

SignageDisplay X

GENERATE

记录自动生成的应用程序密码，或者直接将其选择并复制到剪贴板上以便稍后使用。

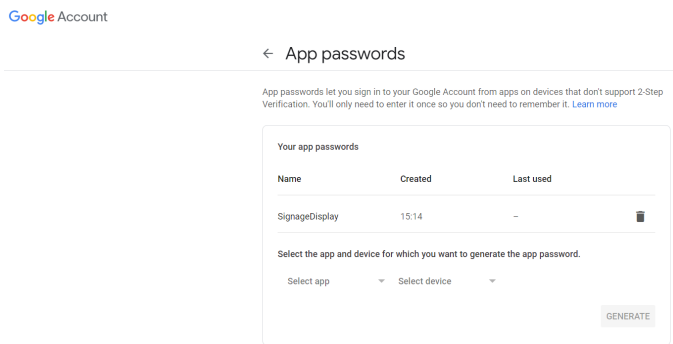
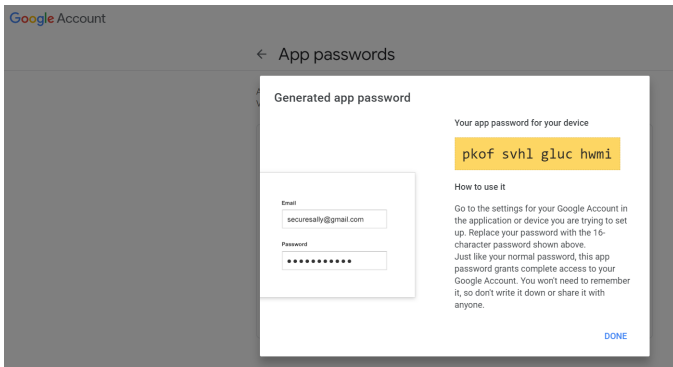

Manager Email（管理员电子邮件）

指定接收电子邮件的目标地址。



Test（测试）

如要检查您的电子邮件设置是否正确，可以选择“发送测试邮件”以发送一封测试电子邮件。

6.1.3.2.1. SFTP

设置 -> 标牌显示 -> 服务器设置 -> SFTP



单击复选框以启用 / 禁用 SFTP 服务器功能。启用此功能后，用户可以设置帐户、密码和端口号。

- (1). Account（帐户）：登录 SFTP 服务器的用户名必须为 4 至 20 个字符，并且只能使用 [a-z]、[A-Z] 和 [0-9] 字母数字字符。
- (2). Password（密码）：登录 SFTP 服务器的密码长度应当为 6 至 20 个字符，并且只能包含 [a-z]、[A-Z] 和 [0-9] 字符。在设置完密码后，密码会以星号形式显示。
- (3). Storage path（存储路径）：SFTP 服务器只可访问内部存储。存储路径不可更改。

- (4). Port（端口）：SFTP 服务器的端口号的范围在 1025 至 65535 之间，默认设置是 2121。不能使用以下端口号：8000 / 9988 / 15220 / 28123 / 28124 和 SIPC 网络端口（默认是 5000）。

最后，手动重新启动系统以应用 SFTP 设置。

6.1.3.2.1. ADB over Network（通过网络 ADB）

您可以利用网络连接经由端口 5555 访问 ADB。

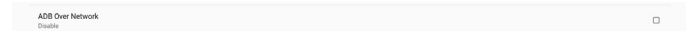

6.1.3.3. Source Settings（输入源设置）

设置 -> 标牌显示 -> 输入源设置

用户可以配置输入源 APK 的详细选项。



6.1.3.3.1. Media Player（媒体播放器）

设置 -> 标牌显示 -> 输入源设置 -> 媒体播放器

打开媒体播放器 APK 的编辑播放列表活动和编辑效果设置活动。

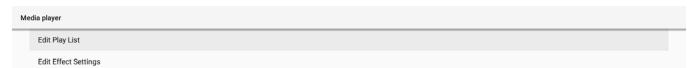

6.1.3.3.1. Browser（浏览器）

设置 -> 标牌显示 -> 输入源设置 -> 浏览器

打开浏览器 APK 的书签编辑器活动。

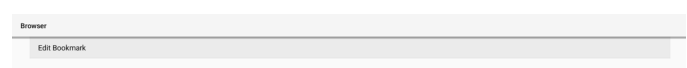

6.1.3.3.1. PDF 播放器

设置 -> 标牌显示 -> 输入源设置 -> PDF 播放器

打开 PDF 播放器 APK 的编辑播放列表活动和编辑效果设置活动。



6.1.3.3.1. Custom app（自定义 app）

设置 -> 标牌显示 -> 输入源设置 -> 自定义 app

用户可以设置客户输入源 APK。切换到客户输入源时，所选的 APK 将启动。如果未设置客户输入源 APK，则切换到客户输入源时，系统显示黑屏。

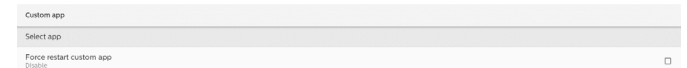

如果设置了客户输入源 APK，将显示 APK 名称。否则，这意味着未设置自定义 App。

Select APP (选择 APP)

为自定义 APP 输入源选择一个特定的 APP。

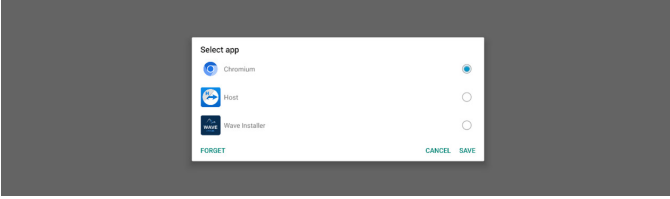

注意:

系统预装的 APK 并不显示在列表中。仅列出手动安装的 APK。

- (1). FORGET button (忘记按钮)
清除自定义输入源应用程序。如果尚未设置客户输入源应用程序，它将显示为灰色。
- (2). CANCEL button (取消按钮)
退出而不保存更改。
- (3). SAVE button (保存按钮)
单击“Save”（保存）按钮，选择 APS 作为自定义输入源应用程序。如果无法选择可用的应用程序，它将显示为灰色。

Force Restart Custom APP (强制重新启动自定义 APP)

启用此功能后，系统可以监视自定义 APP 的状态。如果自定义 APP 不存在，并且“信号源启动”设置为“Custom app”（自定义 App），系统将尝试再次启动自定义 App。

默认设置是“禁用”。

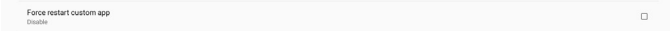

6.1.3.4. Network Application (网络应用)

设置 -> 标牌显示 -> 网络应用



6.1.3.4.1. Proxy (代理)

设置 -> 标牌显示 -> 网络应用 -> 代理

通过单击“启用”复选框而启用代理服务器。用户可以设置代理服务器的主机 IP 和端口号。默认设置是“禁用”。



系统支持以下代理类型：HTTP/HTTPS、SOCKS4 和 SOCKS5。选择一种代理服务器。

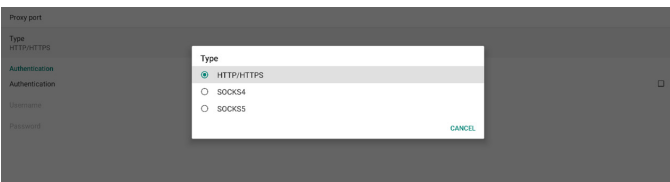

如果代理服务器请求授权，请单击“Authorization”（授权）复选框，然后输入用户名称和密码。

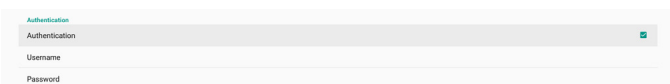

6.1.3.4.1. SICP Network Port (SICP 网络端口)

设置 -> 标牌显示 -> 网络应用 -> SICP 网络端口

设置 SICP 的默认端口，启用 / 禁用网络 SICP。默认 SICP 是启用并使用端口 5000。

注意:

端口号范围是 1025 ~ 65535。

以下端口已被占用，不能指派：8000、9988、15220、28123、28124。默认 SFTP 端口为 2121。



6.1.3.5. System Tools (系统工具)

设置 -> 标牌显示 -> 系统工具

标牌显示系统工具有 6 个主要功能:

- (1). Clear Storage (清除存储)
- (2). Reset (复位)
- (3). Import & Export (导入和导出)
- (4). Clone (克隆)
- (5). Security (安全)
- (6). Admin Password (管理员密码)

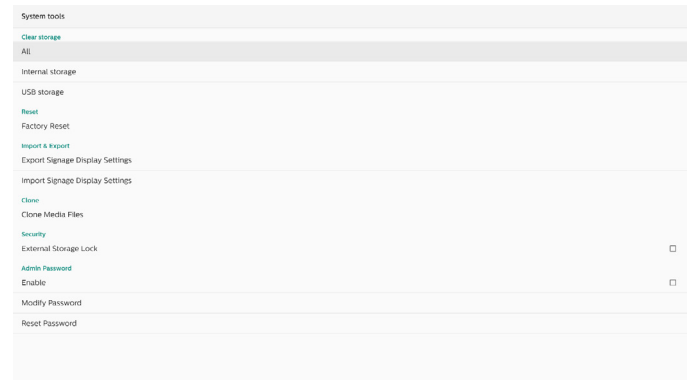

6.1.3.5.1. Clear Storage (清除存储)

设置 -> 标牌显示 -> 系统工具 -> 清除存储

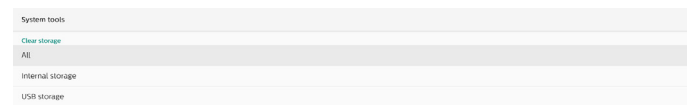

清除内部和外部存储的 {storage}/philips/ 文件夹中的数据。

- (1). All (全部)
清除内部存储和 USB 中的“Philips”文件夹。
- (2). Internal Storage (内部存储)
只清除内部存储的“Philips”文件夹。

(3). USB Storage (USB 存储)

只清除 USB 存储的“Philips”文件夹。

显示一个对话框，列出系统将要清除的所有文件夹。按“RESET”（复位）清除所列文件夹中的全部数据，或按“后退”键退出而不保存。

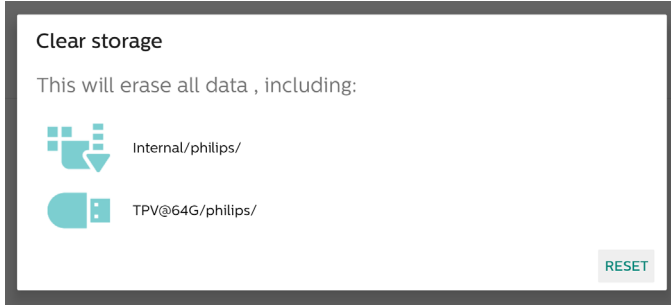

6.1.3.5.1. Reset (复位)

设置 -> 标牌显示 -> 系统工具 -> 复位

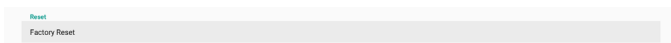

全部复位

此功能清除所有用户数据和设置。系统将自动重新启动，并在启动后跳转到 OOB。E。

重要事项:

1. 内部存储中的所有存储数据都将消除，并且无法恢复，包括设备设置、安装的 APP、APP 数据、下载的文件、音乐、照片、以及“/data”中的所有数据。但是，USB 上存储的数据不会被清除。
2. 在全部复位过程中，确保交流适配器保持连接并且有电。用户只有在屏幕上看到 OOB 后，方可关闭电源。



单击“Factory Reset”（全部复位）以执行恢复出厂设置。出现对话框时，按“确定”。请注意，此操作将清除内部存储中的所有数据，并且无法恢复。



6.1.3.5.1. Import & Export (导入和导出)

设置 -> 标牌显示 -> 系统工具 -> 导入和导出



此功能允许您从 / 向其他设备导入 / 导出设置和第三方 APK。请注意:

- (a). 将数据导出到 {storage}/philips/clone 文件夹中的 BDL5050D-clone.zip 文件。
- (b). 支持旧的克隆文件方法，并将文件放在 {storage}/philips/sys_backup 中:
 AndroidPDMediaPlayerData.db
 AndroidPDPdfData.db
 menu_settings.db
 settings_global.xml
 settings_secure.xml
 settings_system.xml
 signage_settings.db

请注意，最新的导出数据会将所有文件存档到 ZIP 文件中。

- (c). “Signage Display Name (标牌显示名称)”不会导入 / 导出。

Export Signage Display Settings (导出标牌显示设置)

系统将数据库数据和第三方 APK 导出到所选存储（内部存储、USB 存储）的 {storage}/philips/clone/BDL5050D-clone.zip 文件中。

注意:

如果所选存储（内部存储、USB 外部存储）不包含 Philips/ 文件夹，系统将自动创建该文件夹。

所有可用存储（内部存储和 USB 存储）的列表:

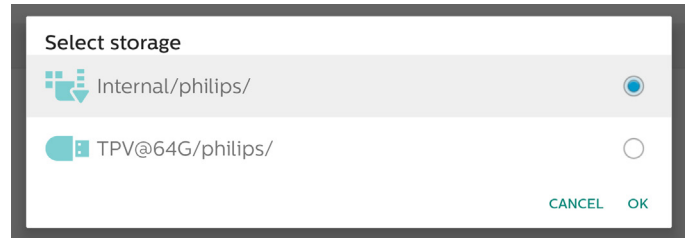

Import Signage Display Settings (导入标牌显示设置)

从所选存储（内部存储或 USB 存储）的 philips/clone/BDL5050D-clone.zip 文件导入数据库数据。系统导入 ZIP 文件中的以下数据:

- (a). 导入 BDL5050D-clone.zip 中的数据库
- (b). 导入 BDL5050D_clone.zip 中的第三方 APK

所有可用存储（内部存储和 USB 存储）的列表:

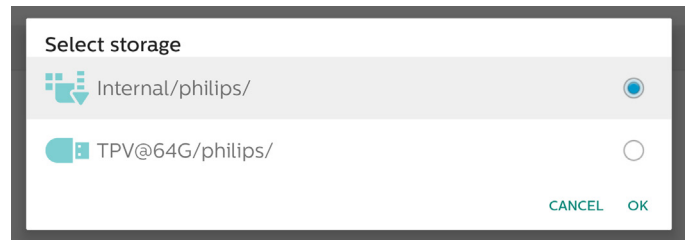

在导入设置和 APK 之前，会显示确认对话框。单击“确定”按钮以开始导入数据。

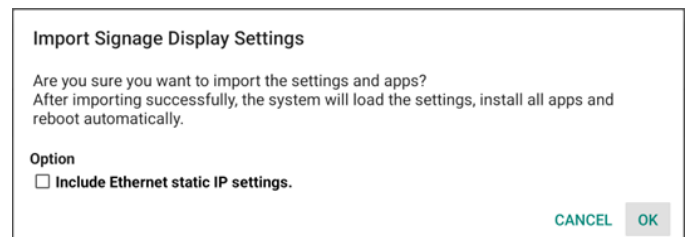

附加说明:

如果选中“包括以太网静态 IP 设置”，系统将在导入后从数据库导入以太网静态 IP 配置。如果不选中它，网络状态将与导入前保持相同。

6.1.3.5.1. Clone (克隆)

设置 -> 标牌显示 -> 系统工具 -> 克隆



Clone Media Files (克隆媒体文件)

此功能可以将媒体文件从所选的源存储复制到目标存储。

系统克隆文件位于以下文件夹中：

philips/photo
philips/music
philips/video
philips/pdf
philips/browser

6.1.3.5.1. Security (安全)

设置 -> 标牌显示 -> 系统工具 -> 安全

External Storage Lock (外部存储锁定)

单击此复选框以锁定或解锁外部存储（USB 存储）。默认设置是解锁。

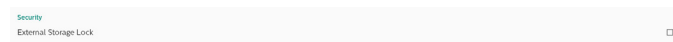

注意：

当禁用外部存储锁定以使其进入启用状态时，请拔掉然后重新插入外部存储（USB 存储）。之后，系统可以再次检测外部存储。

6.1.3.5.1. Admin Password (管理员密码)

为提高安全性并遵守美国和欧盟法规，请勿使用默认密码 - 必须由用户创建密码。

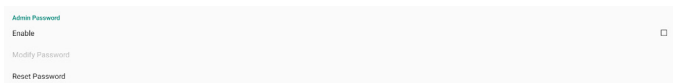

Enable (启用)

如果未选中“Enable”（启用）复选框，则意味着当前密码为空。此时，您可以单击复选框，输入新密码。

注意：

密码应为 6 位数字，且不能为连续、重复数字。

例如 112233、123457、654322 (ok)

123456、111111、654321 (no)

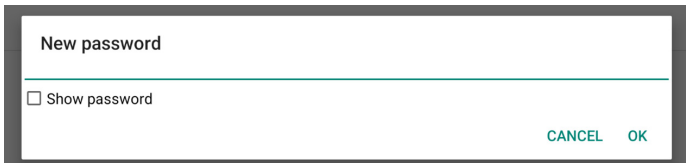

(1) 未选中：禁用。

(2) 选中：启用。

注意：

启用后，您需要密码才能登录管理模式。

Modify Password (修改密码)

用户可以更改登录管理模式的密码。请根据以下步骤进行操作：

(1). 首先输入当前密码。



若当前密码有误，则会显示“Incorrect password (密码错误)”提示消息。

(2). 输入新密码。



(3). 再次输入新密码。

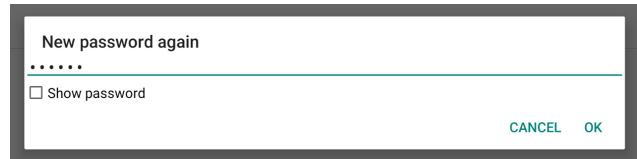

如果新密码不一致，您需要重新输入。

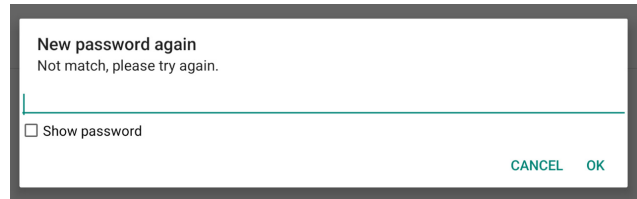

如果密码更改成功，您将看到 Android Toast“成功”消息。

Reset Password (重置密码)：

设置 -> 标牌显示 -> 系统工具 -> 管理员密码 -> 复位密码。



6.1.3.6. Misc. (其他)

TeamViewer Support (TeamViewer 支持)

单击复选框以启用或禁用 TeamViewer 支持。TeamViewer 将发送虚拟 HOME 键以打开管理模式。默认设置是启用。

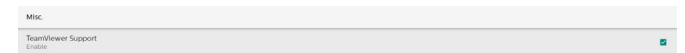

TeamViewerHost 和 TeamViewerQSAddOn APK 将自动安装到系统中。或者，如果禁用“TeamViewer Support”（TeamViewer 支持），系统将删除它们。

如果启用“TeamViewer Support”（TeamViewer 支持），则在“设置 -> 应用程序”中列出下面两个 APK。



Enable logging (启用日志记录)

通过复选框启用或禁用日志记录。

启用后，PD 将开始记录 android logcat 日志和内核消息，并自动将其保存至 USB 存储或内部存储中。首选项是 USB 存储。如果 PD 上没有连接的 USB 设备，则所有数据都将保存到内部存储器。

保存路径将为 {root directory of USB storage}/ philips/Log/xxBDL5050D-Log-{ yyyy-MM-dd-HH-mm-ss }

或者

{root directory of internal storage}/ philips/Log/xxBDL5050D-Log-{ yyyy-MM-dd-HH-mm-ss }

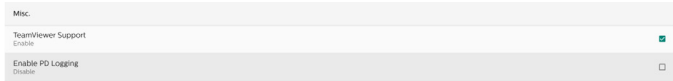

如果禁用日志记录，所有数据将保存到 zip 文件，如 {root directory of USB storage}/ philips/Log/xxBDL5050D-Log-{ yyyy-MM-dd-HH-mm-ss }.zip

或者

{root directory of internal storage}/ philips/Log/xxBDL5050D-Log-{ yyyy-MM-dd-HH-mm-ss }.zip

Enable 4K (启用 4K)

通过复选框将显示分辨率更改为 4K@30 或 1080P。



WAVE->WAVE 远程截屏

通过复选框启用或禁用 WAVE 远程截图。

一旦启用，PD 即可通过 Custom Intent 实现截图透传。

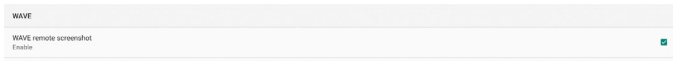

6.1.3.7. System updates (系统更新)

Local update (本地更新)

设置 -> 标牌显示 -> 系统更新 -> 本地更新

系统会自动在 U 盘的根文件夹中搜索“update.zip”。如果在外部存储中找到“update.zip”，会显示一个列表，让用户选择要更新的文件。

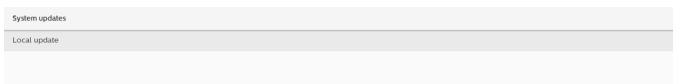

从列表中选择文件后，系统将重新启动并开始更新。

请注意：

- 在更新完成之前，切勿关闭电源或拔掉电源适配器。
- 目前系统仅支持 Android 完全更新。
- 更新文件只可命名为“update.zip”。
- “update.zip”文件必须存储在外部存储的根目录中。

6.1.3.8. Scaler FW updates (定标器固件更新)

Start update (开始更新)

设置 -> 标牌显示 -> Scaler FW 更新 -> 开始更新

只有以太网端口附近的 USB 端口可以支持 Scaler 固件更新。

系统将在 U 盘的根文件夹中自动搜索“{panel size}_5050D.bin”。

面板大小 (panel size) 的文件名前缀必须与平台的面板大小匹配。

例如，在 32BDL5050D 平台中，只能接受 32_5050D.bin。

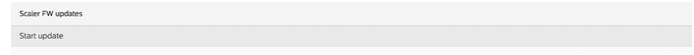

请注意：

在 Scaler 固件更新期间保持系统电源打开，不要断开电源适配器。

6.1.4. Apps (应用程序)

显示已安装的 APK 信息。

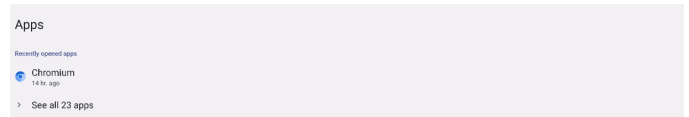

6.1.5. Display (显示)

设置 -> 显示

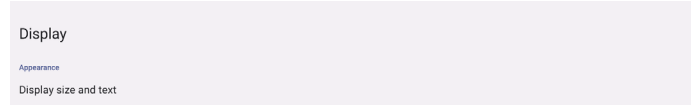

6.1.5.1. 显示大小和文本

6.1.5.1.1. Font size (字体大小)

设置 -> 显示 -> 显示尺寸和文本 -> 字体大小

移动滑块可以缩小或放大屏幕上的文本。

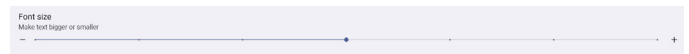

6.1.5.1.1. 显示尺寸

设置 -> 显示 -> 显示尺寸和文本 -> 显示尺寸

移动滑块可以缩小或放大屏幕上的 UI，包括布局和文本。



6.1.6. Accessibility (辅助功能)

无障碍服务是指可以帮助残疾人或有特殊需求的用户轻松与 Android 设备进行交互的 app。

在已下载的 app 菜单中，您可以查看设备上安装的所有无障碍 app，并根据需要将其启用或禁用。此外，您还可以通过点击列表中各个无障碍 app 的名称访问其设置。

6.1.7. Security (安全)

设置 -> 安全



6.1.7.1. More security settings (更多安全设置)

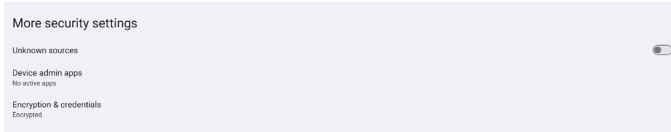

6.1.7.1.1. Unknown sources (未知来源)

在 Android 中，允许安装来自未知来源的 App。

6.1.7.1.1. Device admin apps (设备管理 App)

设置 -> 安全 -> 更多安全设置 -> 设备管理 app
显示支持管理员相关操作和控制的 app 列表。

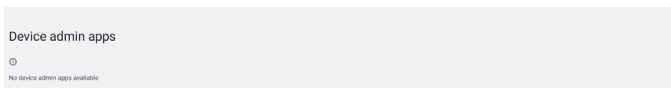

6.1.7.1.1. Encryption & credentials (加密和证书)

设置 -> 安全 -> 更多安全设置 -> 加密和证书
此选项会列出设备上所有受信任证书。
用户可以自行安装 / 卸载证书。

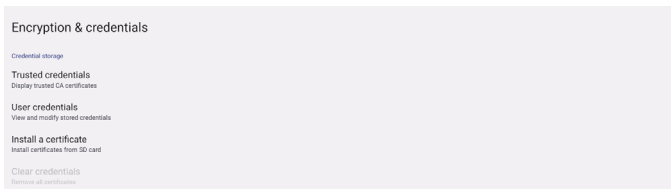

6.1.8. System (系统)

设置 -> 系统中列出以下选项。

- (1). Keyboards (键盘)
- (2). Date & time (日期和时间)
- (3). Developer options (开发者选项)

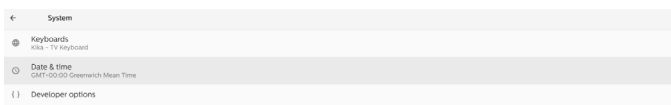

6.1.8.1. Keyboards (键盘)

设置 -> 系统 -> 键盘

用户可以更改 IME 和键盘设置。

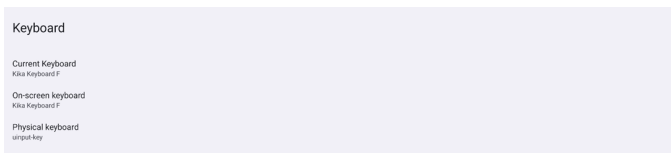

Current Keyboard (当前键盘)

选择输入法。

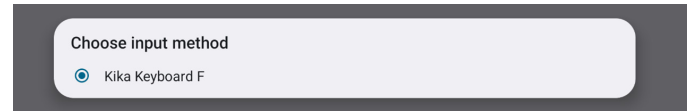

On-screen keyboard (屏幕键盘)

用户可设置默认的软件IME (虚拟键盘) 并控制详细的IME 设置。
当用户在 OOBE 中选择日语时，自动安装日语 IME。

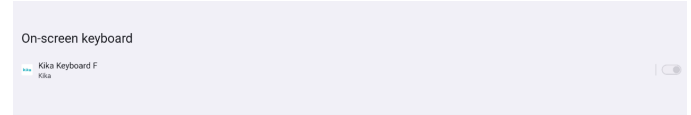

Physical keyboard (物理键盘)

设置 -> 系统 -> 键盘 -> 物理键盘

允许用户控制物理键盘和详细的键盘设置。

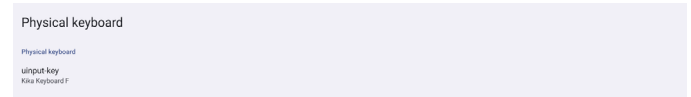

6.1.8.2. Date & Time (日期和时间)

设置 -> 系统 -> 日期和时间

用户可以更改时区和 NTP 服务器。

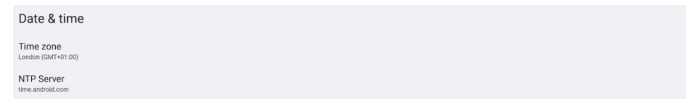

Time zone (时区)

允许用户选择时区。

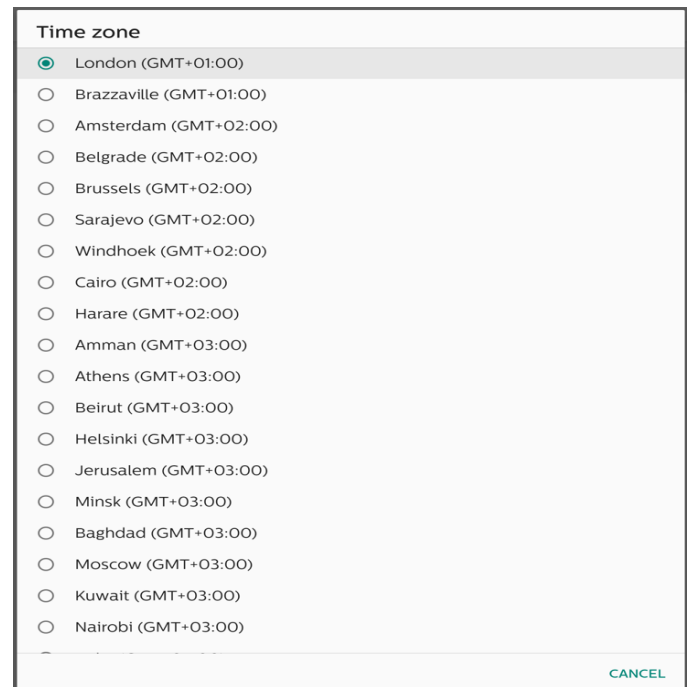

NTP Server (NTP 服务器)

允许用户在提示对话框中编辑 NTP 服务器。

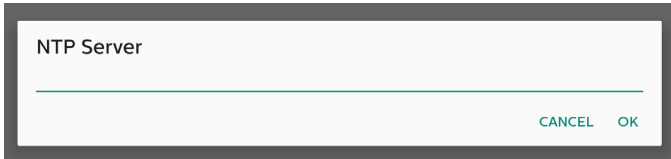

6.2. Supplementary (补充)

6.2.1. Quick Info (快速信息)

按“Info + 77”启动快速信息。

快速信息将显示“网络”和“显示器信息”。

注意：

运行小时：每分钟更新一次。

热状态：每 5 秒更新一次。



6.1.8.3. Developer options (开发者选项)

设置 -> 系统 -> 开发者选项

Android 开发者选项面向开发人员，默认是“开”，USB 调试在默认情况下为“开”。



6.1.9. About (关于)

设置 -> 关于

查看系统的以下信息。

- (1). Legal Information (法律信息)
- (2). Model (型号) (此设备的型号名称)
- (3). Android version (Android 版本)
- (4). Build number (版本号) (发行版本)

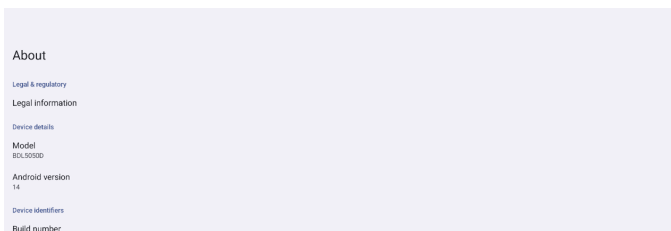

6.1.9.1. Legal Information (法律信息)

列出法律信息和所有开源项目的许可。

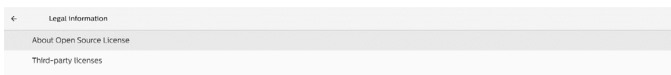

6.1.9.2. Model (型号)

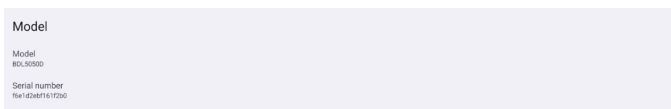

6.1.9.3. Android version (Android 版本)

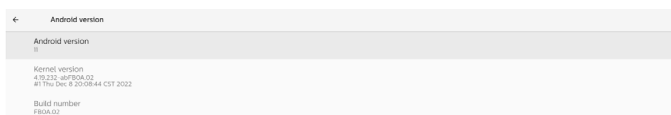

6.2.2. 如何自定义 Android 开机动画?

1. 概述

Android 开机动画是一个用于在设备开机时加载 PNG 文件的脚本。它包含在未压缩的 zip 文件 bootanimation.zip 中。

2. 在 bootanimation.zip 文件中

bootanimation.zip 如下：

- 图像文件夹（包含以增量数字命名的 PNG 图像）
- desc.txt 文件

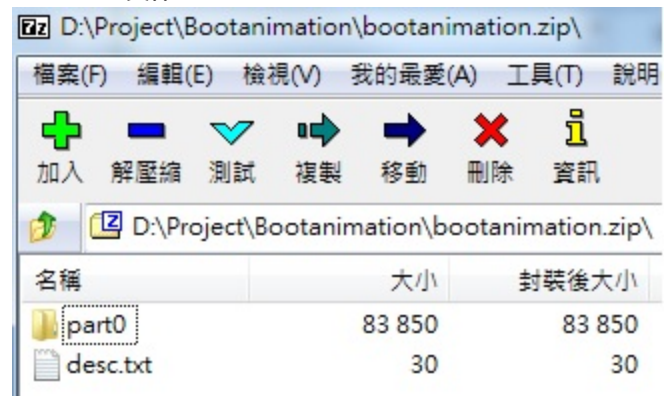

(1) 图像文件夹

此文件夹包含以数字命名的 PNG 图像，从 0000.png 或 0001.png 等类似编号开始，其后的增量为 1。文件夹的最小数目为 1，文件夹的最大数目不受限制。

(2) desc.txt 文件

此文件定义文件夹中的图像在开机动画中如何显示，格式如下：

- 宽度 高度 帧速率
- 模式 循环 延迟时间 文件夹 1
- 模式 循环 延迟时间 文件夹 2

desc.txt 文件示例为：

- 1920 1080 30
- p 1 0 part0
- p 0 0 part1
 - 第一行
1920 和 1080 定义屏幕分辨率的宽度和高度。
30 是帧速率 fps（每秒帧数）即每秒显示的图像数。
 - 第二和第三行格式相同。
第一个“P”表示启动过程完成后立即停止播放模式。
‘p’旁边的数字定义重复模式
 - 设置为 0 将使部分无限期循环，直至设备完成开机。
 - 设置为 1 使部分播放一次。

下一个数字定义延迟时间（ms）。例如，如果设置为 10，则当所有图像文件播放完毕时，系统将延迟 10 毫秒。

Part0 和 part1 是指图像文件夹名称。

对于上述示例，开机动画将以 1920 x 1080 像素的分辨率播放，帧速率为 30 fps，从 part0 文件夹的内容开始。在一个循环中播放它们之后，切换到 part1 文件夹的内容并连续播放它们，直到设备开机过程完成。

3. Zip 文件：

选择 Bootanimation 文件夹中的所有内容（包括图像文件夹和 desc.txt），使用常用的压缩工具 7zip 或 WinRAR 等将其压缩到新的无压缩 zip 存档。

如果使用 7zip，请将压缩级别设置为“Store”（存储）

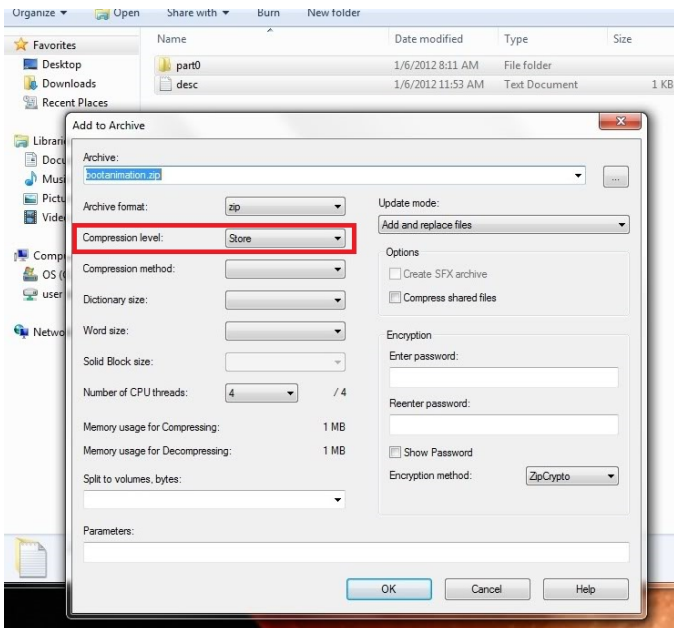

如果使用 WinRAR，请将“Compression method”（压缩方法）设置为“Store”（存储）

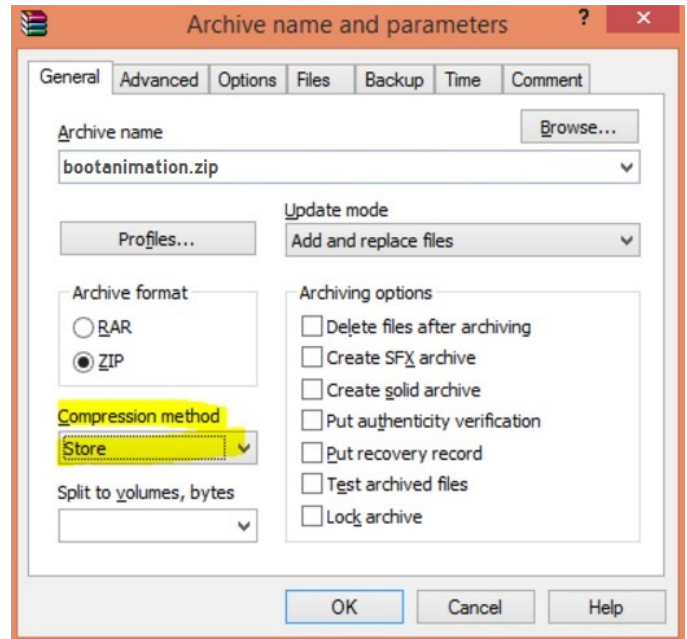

否则，bootanimation 不工作。

4. 应用自定义 bootanimation

步骤：

(1) 将自定义 bootanimztion.zip 文件放入外部 USB 并将存储设备插接到 Phillips PD 平台。

(2) 确保徽标选项已启用。

按 RCU 上的 Home 键： OSD 菜单 -> 详细设定 2 -> 徽标 -> 设置为“开”

(3) 按 RCU 上的组合键“Home + 1888”进入管理模式：

Settings（设置）> Signage Display（标牌显示）> GENERAL SETTINGS（常规设置）> Boot Logo（开机徽标）

(4) 系统将自动搜索外部 USB 上的 bootanimation.zip，并将其复制到 /data/local

(5) 步骤 1~4 完成后，重启系统。新的自定义开机动画在启动时应会显示。

6.2.3. 如何安装 Android app ?

安装自己的 Android App 有三种方式。

(a) 通过管理模式中的 File Manager（文件管理器）

1. 如果您已经有 apk

1.1 将 APK 复制到 USB 磁盘，然后将存储设备插入 Philips Android Signage Display。

1.2 转到 Admin Mode（管理模式）> Apps > File Manager（文件管理器）

1.3 使用 File Manager 找到要安装的 APK。只需按所选 APK 上的“OK”。

2. 通过 Chromium 浏览器下载 APK，然后转到 < 内部存储路径 >/Download/ by File Manager。

2.1 下面的步骤与上面相同。请注意，每个型号可能有不同的 < 内部存储路径 >。

(b) 通过 Adb Shell

1. 确保您的 PC 可以使用 adb 连接到 Philips Android Signage Display。
2. 在 PC 上的一个文件夹中准备您的 apk（例如 C:\apkfolder）。
3. 使用命令行工具执行以下指令。

```
C:\apkfolder> adb install -r apk_name.apk
```

(c) 通过自定义的 Intent

1. 如果您开发一个可以下载任何 Android App 的 apk，则您的 APK 可以发出自定义的 Intent。
2. 如果已经存储了 apk 名称和路径，系统将帮助您用程序进行安装。

说明	Intent	参数	
Sw Update	php.intent.action.UPDATE_APK	filePath	包含文件名的绝对文件路径。请确保文件访问权限至少为 664。
		keep	指示在更新您是否要保留文件。默认值是 false（假）。
		packageName	更新后您想要自动启动的目标数据包。
		activityName	更新后您想要自动启动的目标活动。如果当前顶部活动不是 activityName，则什么也不发生。

例如，

```
Intent intent = new Intent ();
intent.setAction ("php.intent.action.UPDATE_APK");
intent.putExtra ("filePath", "/Download/sample.apk");
intent.putExtra ("keep", true);
intent.putExtra ("packageName", "com.tpv.example");
intent.putExtra ("activityName", "com.tpv.example.MainActivity");
intent.putExtra ("isAllowDowngrade", true); // 允许降级
sendBroadcast (intent);
```

7. OSD 菜单

屏幕菜单式调节方式（OSD）结构概览如下图所示。您可使用其作为进一步调节您显示器的参考。

7.1. 导航 OSD 菜单

7.1.1. OSD 菜单导航 - 使用遥控器

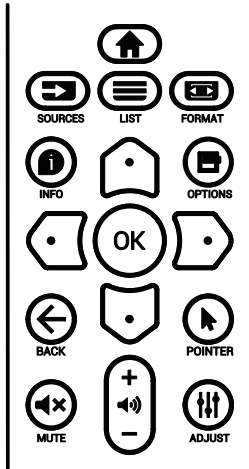

1. 按遥控器上的 [↑] 按钮显示 OSD 菜单。
2. 按 [←] 或 [→] 按钮选择要调整的项目。
3. 按 [确定] 或 [D] 按钮进入子菜单。
4. 在子菜单中，按 [←] 或 [→] 按钮在各个内容项之间进行切换，按 [←] 或 [D] 按钮调整设置。如果有子菜单，按 [确定] 或 [D] 按钮进入子菜单。
5. 按 [←] 按钮返回前一个菜单，或按 [↑] 按钮退出 OSD 菜单。

7.1.2. OSD 菜单导航 - 使用显示器的控制按钮

1. 按 [菜单] 按钮显示 OSD 菜单。
2. 按 [+] 或 [-] 按钮选择要调整的项目。
3. 按 [+] 按钮进入子菜单。
4. 在子菜单中，按 [▲] 或 [▼] 按钮切换项目，按 [+] 或 [-] 按钮调整设置。如果有子菜单，按 [+] 按钮进入子菜单。
5. 按 [菜单] 按钮返回至前一个菜单，或保持按住 [菜单] 按钮退出 OSD 菜单。

7.2. OSD 菜单概述

7.2.1. 图像设定菜单



亮度

调整此显示器的背光亮亮度。

对比度

调整用于输入图像信号的对比度
注意：仅限视频输入源。

锐利度

保留。

黑电平

调整背景的图像亮度。

注意：仅限视频输入源。sRGB 图像模式是标准，不能更改。

色彩饱和（色度）

调整屏幕色调。

按 + 按钮肤色变为偏绿。

按 - 按钮肤色变为偏紫。

注意：仅限视频输入源。

色彩浓度（饱和度）

调整屏幕颜色。

按 + 按钮增加颜色深度。

按 - 按钮减小颜色深度。

注意：仅限视频输入源

降噪

图像降噪。您可以选择适当的降噪级别。

选项包括：{关} / {低} / {中等} / {高}。

伽马选择

选择显示伽玛。涉及信号输入的亮度特性曲线。选择：{Native} / {2.2} / {2.4} / {S Gamma} / {D-Image}。

注意：仅限视频输入源。sRGB 图像模式是标准，不能更改。

色温

调整色温。

色温下降时，图像变得发红；色温上升时，图像变得发蓝。

注意：仅限视频输入源。

色彩控制

红色、绿色和蓝色的颜色级别通过颜色条进行调整。

R：红色增益，G：绿色增益，B：蓝色增益。

智能画面

可用的智能画面模式如下：{标准} / {高亮模式} / {暖色}。

DCR

动态对比度

- {开}：启用 DCR
- {关}：禁用 DCR

过扫描

如果遇到过扫描问题，可以改变图像的显示区域。

- {开}：显示图像总面积的 95%。
- {关}：显示图像总面积的 100%。

注意：仅限视频输入源。

图像复位

将图像设定菜单中的所有设置复位。

选择“复位”可以恢复出厂预设数据。

按“取消”按钮取消并返回到上一级菜单。

7.2.2. 屏幕菜单

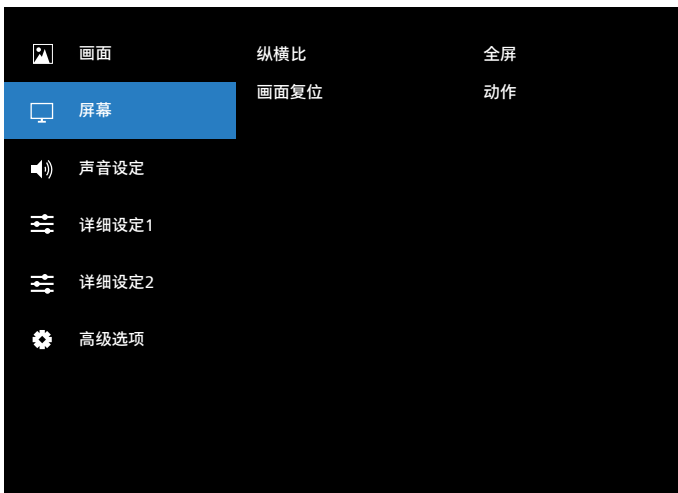

纵横比

根据视频输入来选择一项 {全屏} / {4:3} / {1:1} / {16:9} / {21:9}。

	全屏 此模式通过全屏幕显示将采用 16:9 比例传输的画面恢复至正确比例。
	4:3 生成 4:3 格式的画面，并在画面每一侧显示黑条。
	1:1 此模式按实际像素在屏幕上显示图像，而不调整原始图像尺寸。
	16:9 图像以 16:9 格式重现，顶部和底部有黑条。
	21:9 生成 21:9 格式的画面，并在画面顶部和底部显示黑条。

画面复位

将屏幕菜单中的所有设置恢复至出厂预设值。

7.2.3. 声音设定菜单



平衡

增强左或右音频输出的平衡。

注意：只能调节扬声器的输出平衡。

高音

提高或降低高音。

低音

提高或降低低音。

音量

调整音量。

最大音量

调整最大音量设置的限值。

最小音量

调整最小音量设置的限值。

静音

打开 / 关闭静音功能。

扬声器

打开 / 关闭内部扬声器。

注意：此功能仅在 { 同步音量 } 开启时可用。

声音复位

将声音设定菜单中的所有设置恢复至出厂预设值。

7.2.4. 详细设定 1 菜单

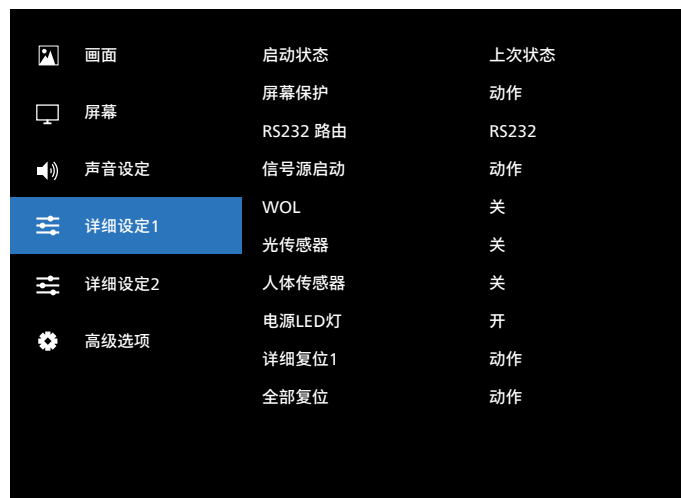

启动状态

选择下次连接电源线时的显示器状态。

- { 关机 } - 连接电源线时，显示器保持关机状态。
- { 强制开机 } - 连接电源线时，显示器开机。
- { 上次状态 } - 连接电源线时，显示器返回之前的电源状态（开机 / 关机 / 待机模式）。

屏幕保护

选择以启用屏幕保护功能，从而降低图像残留或重影的风险。

- { 亮度 } - 若选择 { 开 }，图像亮度将降至合适的水平。当此设置启用时，“图像设定”菜单中的“亮度”设置不能更改。
- { 像素偏移 } - 选择时间间隔（{ 自动 }、{ 10-900 } 秒、{ 关 }），显示器将据此在四个方向（上、下、左、右）上略微扩展图像尺寸和移动像素位置。“像素偏移”激活时，禁用“屏幕”菜单中的“水平位置”、“垂直位置”和“纵横比”。

注意：仅限视频输入源。

RS232 路由

选择 RS232 路由路径

- { RS232 } - RS232 的路由经由 2.5mm 电话插孔
- { LAN->RS232 } - RS232 的路由经由 RJ45

信号源启动

选择启动时的输入源。

- { 输入 } - 选择启动时的输入源。
- { 播放列表 }：对于媒体播放器、浏览器。选择播放列表索引。0 表示没有播放列表。

WOL (LAN 唤醒)

允许通过网络消息开启显示器。

注意：此功能仅在省电模式 1 下起作用。

光传感器

选择此项以开启或关闭光传感器功能。

人体传感器

选择此项以开启或关闭人体传感器功能。

详细复位 1

将“详细设定”菜单中的所有设置复位至出厂预设值。

电源 LED 灯

选择可设置电源指示灯 LED 开或关。

选择 { 开 } 正常使用。

全部复位

将“图像设定”、“屏幕”、“声音设定”、“详细设定”和“高级选项”中的所有自定义设置复位至出厂默认值。

7.2.5. 详细设定 2 菜单

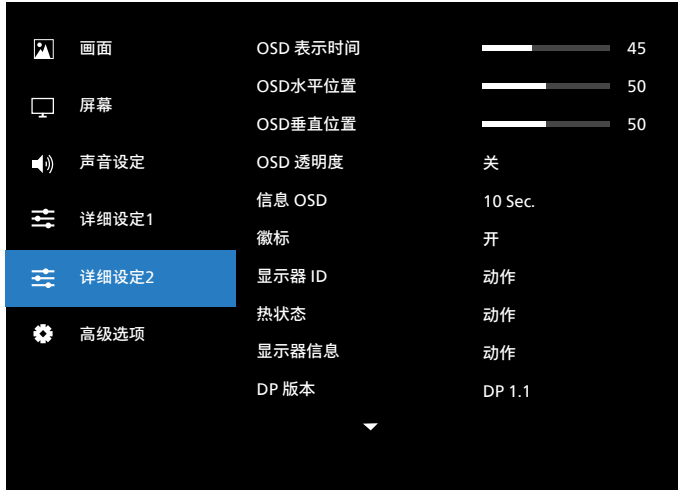

OSD 表示时间

设置 OSD（屏幕显示）菜单在屏幕上停留的时长。

选项包括：{ 5 ~ 120 } 秒。

OSD 水平位置

调整 OSD 菜单的水平位置。

OSD 垂直位置

调整 OSD 菜单的垂直位置。

OSD 透明度

调整 OSD 透明度。

- { 关 } - 透明度关。

- 20/40/60/80/100。

信息 OSD

设置信息 OSD 停留在屏幕上的时长。选项包括 { 关、1-60 } 秒。

徽标

选择可在打开显示器时启用或禁用徽标。

选项包括：

- { 关 }
- { 开 }
- { 用户 }

注意： 如果将其设置为 { 用户 }，那么用户徽标不支持旋转功能。

显示器 ID

设置通过 RS232C 连接控制显示器的 ID 编号。当连接了多组显示器时，每个显示器必须具有唯一的 ID 编号。显示器 ID 编号的范围是 1 到 255。

选项包括：{ 显示器组 }/{ 拼接矩阵 }/{ 自动 ID }



- { 显示器组 }

选项包括：{ 1-255 }。默认设置是 1。

- { 拼接矩阵 }

拼接矩阵的编号范围是 1 到 15。1 为默认设置。{ 自动 ID } 设置功能可以根据 { 拼接矩阵 } 设置来设定所连接机器的 { 显示器 ID }。

例如： 拼接矩阵设为 4

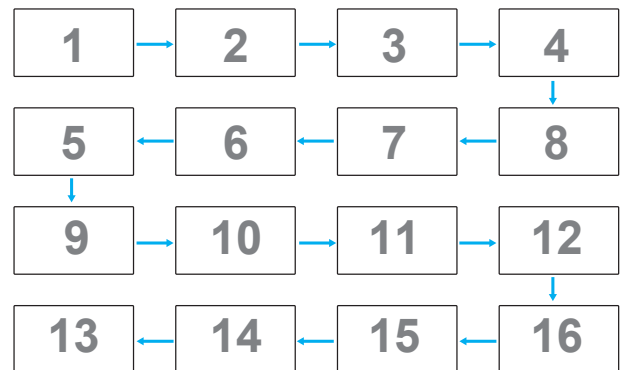

- { 自动 ID }

选项包括：{ 开始 } / { 结束 }。默认设置是为 { 结束 }。

- 切换到 Start（开始）以设置当前机器之后的机器 ID。

- 设置完成后，选项自动从 End（结束）退出。
- 为了使用此功能，应利用 RS-232 线串联所有机器，并将它们的控制端口设为 RS-232

热状态

此功能允许您随时检查显示器的热状态。

显示器信息

显示与显示器相关的信息，包括机种名、序列号、运行小时和软件版本。

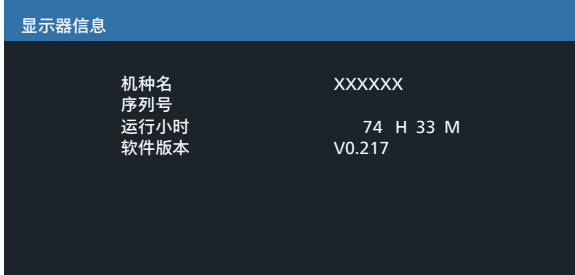

DP 版本

选项包括：{DP 1.1} / {DP 1.2}。默认设置是 {DP 1.1}。

HDMI EDID

选项包括：{HDMI 1.2} / {HDMI 1.4} / {HDMI 2.0}。默认设置是 {HDMI 1.4}。

注意：HDMI 2.0 选项支持 HDMI 2.0 设备。

旋转

设置主窗口 / 子窗口 / OSD 的旋转。



- OSD 旋转：横向 / 纵向，默认：横向
OSD 旋转：{关}，{开} 值为 on（开）时，OSD 旋转 90°，Off（关）被恢复。
- 图像旋转：关 / 开，默认：关
图像旋转：{关}，{开} 值为 on（开）时，Android 输入源旋转 90°，Off（关）被恢复

注意：只有 Android 输入源支持图像旋转功能。

语言选择

选择 OSD 菜单所使用的语言。

选项包括：English/Deutsch/ 简体中文 /Français/Italiano/ Español/Русский/PolSKI/Türkçe/ 繁體中文 / 日本語 /Português/ العربية /Danish/Svenska/Suomi/Norsk/Nederlands

详细复位 2

将详细设定 2 菜单中的所有设置恢复为出厂预设值。

7.2.6. 高级选项菜单

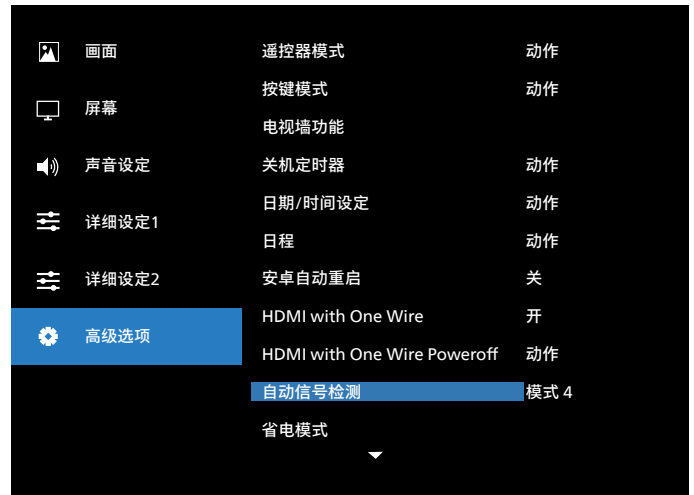

遥控器模式

选择当多台显示器通过 RS232 连接相连时遥控器的操作模式。

- {解除锁定} - 所有显示器都可以由遥控器正常操作。
- {锁定全部} / {锁定全部但音量除外} / {锁定全部但电源除外} / {锁定全部但电源及音量除外} - 锁定此显示器的遥控器功能。如要解锁，请按住遥控器上的信息按钮 6（六）秒。
- {主要模式} - 将此显示器指定为由遥控器操作的主显示器。遥控器只能操作这台显示器。（在主要模式下，始终会处理红外线键，而不考虑显示器 ID/ 组设置）。
- {次要模式} - 将此显示器指定为次显示器。此显示器无法由遥控器操作，而只能通过 RS232 连接接收来自主显示器的控制信号。

按键模式

选择启用或禁用显示键盘（控制按钮）功能。

- {解除锁定} - 启用键盘功能。
- {锁定全部} / {锁定全部但音量除外} / {锁定全部但电源除外} / {锁定全部但电源及音量除外} - 禁用键盘功能。

注意：“键盘控制锁定模式”此功能完全禁止使用所有键盘控制功能。如要启用或禁用键盘控制锁定，请同时按住 [VOL+] 和 [向上] 按钮 3 秒以上。

关机定时器

设置自动关机时间（小时）。

日期 / 时间设定

调整显示器内部时钟的当前日期与时间。



- { 自动同步 } - 与 NTP 服务器自动同步显示器的时钟。

日程

利用此功能，您可以为显示器设定最多七个不同的激活日程时间安排。

您可以选择：

- 显示器开机和关机的时间。
- 显示器在一周中哪几天激活。
- 显示器在每个安排的激活期间分别使用哪个输入源。

注意： 在使用此功能前，建议您在 { 日期 / 时间设定 } 菜单内设置当前的日期和时间。

1. 按 [确定] 或 [右] 按钮进入子菜单。

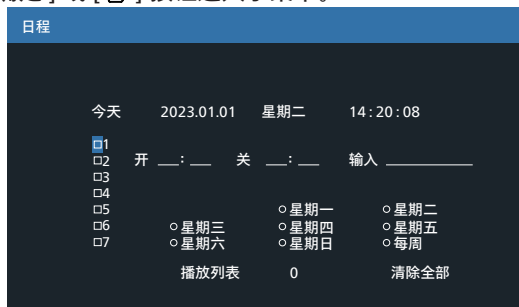

2. 按 [左] 或 [右] 按钮选择日程项目（项目编号 1 ~ 7），然后按 [确定] 按钮为它标记项目编号。

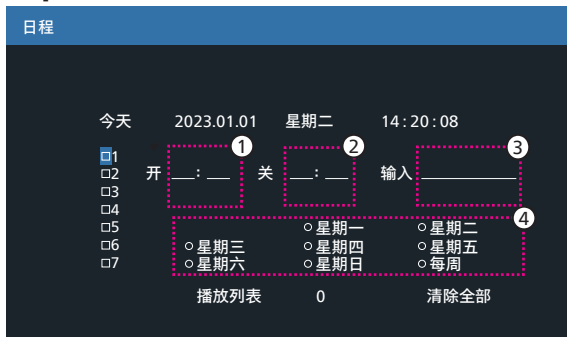

3. 按 [左] 或 [右] 按钮选择日程：

- ① 开机日程：按 [左] 或 [右] 按钮调整，显示器将在定义的时间开启。
- ② 关机日程：按 [左] 或 [右] 按钮调整，显示器将在定义的时间关闭。

如您不想使用开机或关机定时功能，可将小时和分钟选项留空。

- ③ 输入源选择：按 [左] 或 [右] 按钮选择一个输入源。如果不选择输入源，输入源将保持上次的选择。

- ④ 日期日程：按 [左] 按钮选择此日程项目在星期几生效，然后按 [OK] 按钮。

- ⑤ 当输入源选择媒体播放器、浏览器或 PDF 播放器时，启用以访问播放列表设置。

4. 有关更多日程设置，请按 [左]，然后重复上面步骤。日程项目编号旁的方框中的“√”号表示该选定的日程已经生效。

注意：

- 当日程重叠时，日程安排中的开机时间优先于关机时间。
- 如果有两个日程项目设定在同一时间，则编号大的日程优先。例如，如定时项目 #1 和 #2 都将显示器开启时间设为 7:00 AM 以及关闭时间为 5:00 PM，则仅日程项目 #2 将生效。

安卓自动重启

指定每日重启 Android 的时间

- { 自动重启 } - 选项有：{ 关 } / { 开 }，
{ 关 }：禁用自动重启
{ 开 }：启用自动重启
- { 小时 } - 选择重启 Android 的小时数。
- { 分钟 } - 选择重启 Android 的分钟数

HDMI with One Wire

启用或禁用 HDMI CEC。

HDMI with One Wire Power Off

仅当“HDMI with One Wire”开启时才可以使

- { 关 } - 禁用系统待机。
- { 开 } - 启用系统待机。（默认）

支持

- 启用系统待机后，利用 CEC 待机命令 0x36 可以使 PD 切换至待机模式。

自动信号检测

选项：

{ 关 }、{ 所有 }、{ 异常处理 }

{ 关 }：禁用自动信号检测。

{ 所有 }：Displayport->HDMI1 -> HDMI2 -> USB TYPE-C -> 媒体播放器 -> 浏览器 -> PDF 播放器 -> 自定义 -> 屏幕共享

* 媒体播放器、浏览器只尝试播放列表索引 1

{ 异常处理 }：

故障转移 1：HDMI1（默认）

故障转移 2：HDMI1（默认）

故障转移 3：HDMI1（默认）

故障转移 4：HDMI1（默认）

故障转移 5：HDMI1（默认）

故障转移 6：HDMI1（默认）

故障转移 7：HDMI1（默认）

故障转移 8: HDMI1 (默认)

故障转移 9: HDMI1 (默认)

故障转移 10: HDMI1 (默认)

* 并非所有模块都具有全部 10 个异常处理列表, 实际情况取决于模块的输入源总数

省电模式

省电模式

模式 1: [TCP 关, WOL 开, 自动 关] (默认)

直流关 -> 关机, LED: 红色。

省电模式 -> 关机, LED: 红色

模式 2: [TCP 关, WOL 开, 自动 开 / 关]

直流关 -> 关机, LED: 红色。

省电模式 -> 省电中。

LED: 橙色。可以唤醒。

模式 3: [TCP 开, WOL 关, 自动 开 / 关]

直流关 -> 背光关, LED: 红色

省电模式 -> 背光关, LED: 橙色。可以唤醒。

模式 4: [TCP 开, WOL 关, 非自动 开 / 关]

直流关 -> 背光关, LED: 红色

省电模式 -> 不会进入省电模式。只显示“无讯号”。

模式 3 直流关: 仅背光关 省电模式: 仅背光关	模式 1 (默认) 直流关: 关机 省电模式: 关机
模式 4 直流关: 仅背光关 省电模式: 无讯号 (背光开)	模式 2 直流关: 关机 省电模式: 省电

直流关 / 开: 按遥控器的电源按钮

Scalar FW 更新

由 USB 更新 scalar FW。

注意: 只支持 USB 2.0 闪存盘。

USB 克隆

在不同装置间复制 PD 设置。

Import (导入): 从另一个装置导入设置。

Export (导出): 将设置导出至另一个装置。

高级选项复位

将高级选项菜单中的所有设置恢复至出厂预设值, 但 { 日期 / 时间设定 } 除外。

7.3. 安卓设定

打开安卓设定

1. 从“安卓设定 -> 系统工具”启用管理员密码后, 必须输入密码才能访问 android 设置。

默认密码是 1234。

8. 支持的媒体格式

USB 多媒体编解码器格式

视频解码						
类型	视频编解码器	容器	解码	编码	通道	备注
MPEG1/2	MPEG1/2	MPEG program stream (.DAT, .VOB, .MPG, .MPEG) MPEG transport stream (.ts) MP4 (.mp4) AVI (.avi) MKV (.mkv)	V			最大分辨率: 1080P@60fps 最大比特率: 40Mbps
MPEG-4	MPEG4	MP4 (.mp4) AVI (.avi) MKV (.mkv)	V			最大分辨率: 1080P@60fps 最大比特率: 40Mbps
H.263	H.263	FLV (.flv) AVI (.avi)	V			最大分辨率: 1080P@60fps 最大比特率: 40Mbps
H.264	H.264	FLV (.flv) MP4 (.mp4) MPEG transport stream (.ts) ASF (.asf) WMV (.wmv) AVI (.avi) MKV (.mkv)	V			最大分辨率: 1080P@60fps 最大比特率: 135Mbps 4K2K@30fps
H.265	H.265	MP4 (.mp4) MPEG transport stream (.ts) MKV (.mkv)	V			最大分辨率: 4K2K@60fps 最大比特率: 100Mbps
GOOGLE VP8	VP8	MKV (.mkv) WebM (.webm)	V			最大分辨率: 1080P@30fps 最大比特率: 20Mbps
Motion JPEG	MJPEG	AVI (.avi) MP4 (.mp4) MKV (.mkv)	V			最大分辨率: 1920*1080 @30fps 最大比特率: 40Mbps

音频解码

类型	音频编解码器	容器	解码	编码	通道	备注
MPEG 音频	MPEG1/2/2.5 Audio Layer1/2/3	MP3	V		2	比特率: 8Kbps~320Kbps 采样速率: 16KHz~48KHz
Windows Media Audio	WMA 版本 7、8、 9、10 pro M0、 10Pro M1、M10 Pro M2	解码: WMA	V		2	比特率: 8Kbps~768Kbps 采样速率: 8KHz~96 (M10) KHz 不支持 LBR
AAC 音频	MAIN、ADIF、 ADTS Header for AAC-LC 和 AAC-HE	文件格式: AAC、M4A	V		5.1	比特率: N/A 采样速率: 8KHz~48KHz

图像解码

类型	图像编解码器	照片	解码	编码	通道	备注
JPEG	JFIF 文件格式 1.02	文件格式: JPG、JPEG	√			最大分辨率: 7000 x 7000 最大分辨率限制取决于 DRAM
BMP	BMP	文件格式: BMP	√			最大分辨率: 15360 x 8640 最大分辨率限制取决于 DRAM
PNG	PNG	文件格式: PNG	√			最大分辨率: 15360 x 8640 最大分辨率限制取决于 DRAM

注意:

- 如果内容的标准位速率 / 帧速率高于上表所列的兼容的每秒帧数, 声音或视频可能不工作。
- 位速率或帧速率高于上表指定速率的视频内容可能导致播放期间视频不连贯。

9. 输入模式

DVI/VGA 时序支持:

项目	模式	分辨率	水平频率 (KHz)	垂直频率 (Hz)
1	IBM VGA 10H	640x350	31.469	70.086
2	IBM VGA 12H	640x480	31.469	59.94
3	MACINTOSH	640x480	35	66.67
4	VESA	640x480	37.861	72.809
5	VESA	640x480	37.5	75
6	IBM VGA 3H	720x400	31.469	70.087
7	VESA	800x600	35.156	56.25
8	VESA	800x600	37.879	60.317
9	VESA	800x600	48.077	72.188
10	VESA	800x600	46.875	75.000
11	MACINTOSH	832x624	49.726	74.551
12	VESA 标准 AddDMT	848x480	31	60.000
13	-	960x720	56.4	75.000
14	VESA	1024x768	48.363	60.004
15	VESA	1024x768	56.476	70.069
16		1152x864	53.986	59.985
17	VESA	1152x864	53.783	59.959
18		1152x864	63.851	70.012
19	VESA	1152x864	67.5	75.000
20	SUN WS	1152x900	61.846	66.004
21	-	1280x720	44.772	60.000
22	-	1280x720	52.5	70.000
23	CVT 2.3MA	1280 x768	47.776	59.870
24	CVT 2.3MA	1280 x768	60.289	74.893
25	CVT	1280x800	49.7	59.810
26	CVT	1280x800	62.8	74.930
27	VESA	1280x960	60	60.000
28	VESA	1280x1024	63.981	60.020
29	SUN WS	1280x1024	71.691	67.189
30	VESA	1280x1024	79.976	75.025
31	VESA 标准 AddDMT	1360x768	47.712	60.015
32	VESA 标准 AddDMT	1366x768	47.712	59.790
33	VESA- 降低消隐模式	1440x900	55.469	59.901
34	VESA	1440x900	55.935	59.887
35	VESA	1440x900	70.635	74.984
36	CVT- 降低消隐	1400x1050	64.744	59.948
37	CVT AddDMT	1440x1050	65.3	60.000
38	CVT	1400x1050	82.278	74.867
39	CVT 降低消隐	1600x900	55.54	60.000
40	VESA	1600x1200	75	60
41	CVT1.76MW	1680x1050	65.29	59.954
42	CVT1.76MW-R	1680x1050	64.674	59.883
43	CVT 2.3MA-R	1920x1080	66.587	59.934
44	VESA 标准 VDMTREV	1920x1080	67.5	60.000
45	CVT1960H	1920x1080	67.1584	59.963
46	VSC1960H	1920x1080	67.08	60
47	CVT 2.3MA-R	1920x1200	74.038	59.950

4K2K

项目	分辨率	水平频率 (KHz)	垂直频率 (Hz)
1	3840x2160	53.946	23.900
2	3840x2160	54	24.000
3	3840x2160	56.25	25.000
4	3840x2160	67.432	29.900
5	3840x2160	67.5	30.000
6	4096x2160	54	24.000
7	3840x2160	135	60.000

视频时序支持 (HDMI/DVD HD/DVI)

项目	模式	分辨率	备注
1	60 Hz	480i	DVI 除外
2		480p	
3		720p	
4		1080i	
5		1080p	
6		4Kx2K	DVI 除外
7	50 Hz	576i	DVI 除外
8		576p	
9		720p	
10		1080i	
11		1080p	
12		4Kx2K	DVI 除外

注意: DisplayPort 支持 3840x2160@30Hz。

- 在 UHD 4K/2K 模式 (3840 x 2160, 60Hz) 下, PC 文本质量最佳。
- 您 PC 显示屏的显示效果可能因厂商 (及 Windows 版本) 不同而异。
- 请查阅 PC 说明书以了解有关将 PC 与显示器相连的信息。
- 如果有垂直和水平频率选择模式, 请选择 60Hz (垂直) 和 31.5KHz (水平)。在一些情况下, 当 PC 电源关闭 (或 PC 断开连接) 时, 屏幕上可能会出现不正常的信号 (如条纹)。如果出现这种情况, 请按 [输入] 按钮进入视频模式。同时, 请确保 PC 是连接的。
- 当水平同步信号在 RGB 模式下看起来出现异常时, 请检查 PC 的省电模式或线缆连接。
- 显示设置表符合 IBM/VESA 标准, 并基于类比输入。
- DVI 支持模式被视为等同于 PC 支持模式。
- 对于每种模式, 垂直频率的最佳时序是 60Hz。
- 使用分辨率 3840x2160 50/60Hz 时, 必须配备取得 HDMI 认证的线缆 (优质高速 HDMI 线)。

10. 像素缺陷策略

我们采用一些业内最先进的制造工艺和严格的质量控制，致力于提供最优质的产品。但是，等离子显示屏和液晶显示屏使用的 PDP/TFT 面板上的像素或子像素缺陷有时难以避免。没有一家厂商可以保证所有面板都没有像素缺陷，但是飞利浦保证会在保修期内按照当地保修条款对任何缺陷数超出可接受范围内的等离子显示屏和液晶显示屏进行维修。

此声明说明了各种类型的像素缺陷并定义了液晶屏幕可接受的缺陷级别。为了达到按保修条款进行维修的条件，像素缺陷数必须超过一定水平，如参考附表中所示。如果液晶屏幕符合规格要求，则拒绝执行质保退换 / 召回。另外，由于某些像素缺陷类型或组合比其它情况更明显，对于这种情况，飞利浦设置了更高的质量标准。

10.1. 像素和子像素

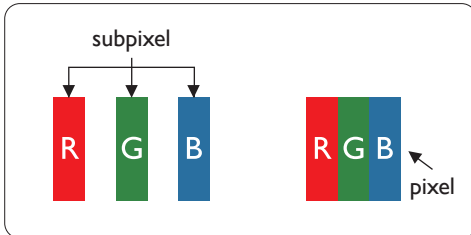

一个像素或像元由基色为红、绿、蓝的三个子像素构成。许多像素在一起形成一个图像。当一个像素的所有子像素都变亮时，三个不同颜色的子像素一起作为一个白色像素显示。当所有子像素都变暗时，三个不同颜色的子像素一起作为一个黑色像素显示。子像素的其它亮、暗组合将显示为一个其它颜色的像素。

10.2. 像素缺陷类型 + 坏点定义

像素和子像素缺陷会以不同方式显示在屏幕上。有三类像素缺陷，每类中又有多种子像素缺陷类型。

坏点定义 = 什么是有缺陷的“点”？：

一个或多个临近的有缺陷的子像素定义为一个“坏点”。有缺陷的子像素数量与确定有缺陷的点无关。也就是说有缺陷的点可以由一个、两个或三个暗或亮的有缺陷的子像素构成。

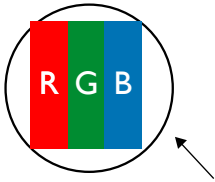

一个点 = 一个像素；由红、绿、蓝的三个子像素构成。

10.3. 亮点缺陷

亮点缺陷是指有像素或子像素总是亮或“激活”。亮点缺陷的示例如下：

<p>一个发亮的红、绿或蓝子像素</p>	<p>二个相邻发亮的子像素： 红 + 蓝 = 紫 红 + 绿 = 黄 绿 + 蓝 = 青（浅蓝）</p>	<p>三个相邻发亮的子像素（一个白色像素）</p>
----------------------	--	---------------------------

10.4. 暗点缺陷

暗点缺陷是指有总是暗或“关闭”的像素或子像素。暗点缺陷的示例如下：

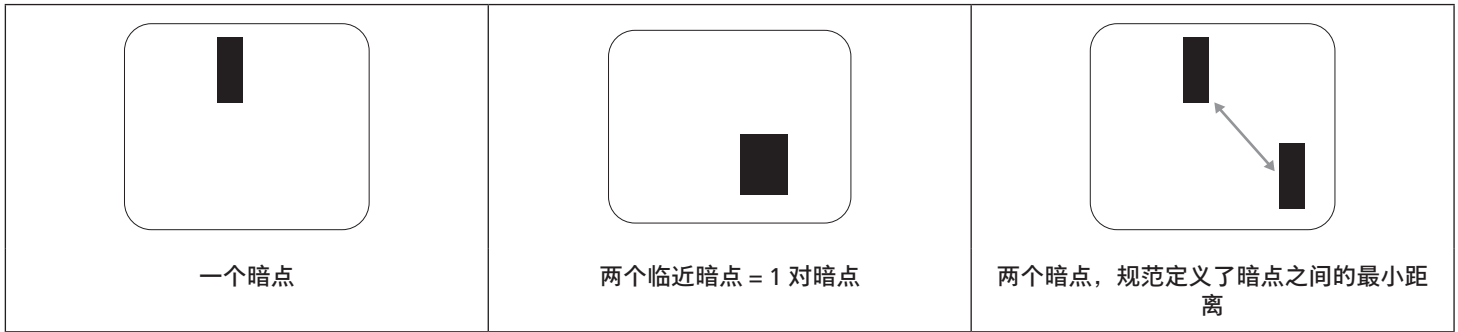

10.5. 临近像素缺陷

因为相互临近的同类型像素和子像素缺陷更明显，所以飞利浦还指定了像素缺陷临近度的容许限度。您可以在下表中找到有关以下内容的规范：

- 允许的临近暗点数 = (临近暗点 = 1 对暗点)
- 暗点之间的最小距离
- 所有缺陷点的总数

10.6. 像素缺陷容许规格

要达到因保修期内的像素缺陷而进行维修的资格，飞利浦等离子显示屏 / 液晶显示屏的 PDP/TFT 面板上的像素或子像素缺陷必须超过下表列出的容许限度。

亮点缺陷	可接受的程度
1 个亮的子像素	2
黑点缺陷	可接受的程度
1 个暗的子像素	10
所有类型的总缺陷点	12

注意：* 1 或 2 个临近的子像素缺陷 = 1 个坏点

10.7. Mura

一些液晶显示 (LCD) 面板上有时会出现暗点或斑点。这是业内已知的 Mura 现象，是“不均匀”的日语表述。它用于描述不规则的图案或区域，该区域在特定条件下会出现屏幕亮度不均匀现象。Mura 是液晶排列层退化的结果，通常由于在较高环境温度条件下长期运行而导致。这是业内广泛存在的一种现象，Mura 无法修复。它也不在我们的保修范围内。

Mura 自液晶技术出现以来一直存在，随着屏幕越来越大且 24/7 地运行，许多显示器都在弱光条件下运行。所有这些都增加了 Mura 影响显示器的可能性。

如何识别 MURA

Mura 有许多表象，原因也有许多。下面列出了一些原因：

- 晶体矩阵中有杂质或其他颗粒
- 制造期间液晶矩阵分布不均匀
- 背光灯照度分布不均匀
- 面板装配诱导应力
- 液晶光学单元内存在缺陷
- 热诱导应力 - 长期高温运行

如何避免 MURA

虽然我们不能保证每次都彻底消除 Mura，但一般情况下，可通过下述方法尽量减少 Mura 现象的发生：

- 降低背光灯亮度
- 使用屏幕保护程序
- 降低显示器周围环境的温度

11. 清洁和故障排除

11.1. 清洁

使用显示器时的注意事项

- 请勿将手、脸或其他物体放在显示器通风孔附近。由于从通风孔排出的高温气体，显示器顶部通常非常热。如果您身体的任何部位太靠近此位置，可能会引起灼伤。将任何物体放在显示器顶部也可能会因高温而对物体或显示器本身造成损坏。
- 在移动显示器前，务必断开所有线缆。在线缆连接的情况下移动显示器可能会损坏线缆，并导致火灾或触电。
- 为安全起见，在进行任何类型的清洁或维护操作之前，应从墙壁插座拔掉电源插头。

前面板清洁说明

- 显示器前部已经过特殊处理。请只使用清洁布或柔软、不掉毛的布轻轻擦拭表面。
- 如果表面变脏，请将柔软、不掉毛的布在温和的清洁剂中浸湿。然后，将布拧干。用布擦拭显示器表面以去除污渍。然后，使用同类型的干布擦干。
- 请勿用手指或其他任何硬物刮擦或敲击面板表面。
- 请勿使用诸如喷雾剂、溶剂及稀释剂等挥发性物质。

机壳清洁说明

- 如果机壳变脏，请使用柔软的干布进行擦拭。
- 如果机壳非常脏，请将不掉毛的布在温和的清洁剂中浸湿。将布尽量拧干。然后擦拭机壳。再使用另一块干布擦干。
- 请勿使用任何含有油脂的溶液清洁塑胶零件，此类产品会损坏塑料部件，并导致保修失效。
- 请勿让任何水或清洁剂接触到显示器表面。如果水或湿气进入设备内部，可能会造成操作问题和触电危险。
- 请勿用手指或其他任何硬物刮擦或敲击机壳。
- 请勿在机壳上使用诸如喷雾剂、溶剂及稀释剂等挥发性物质。
- 请勿将任何塑料或 PVC 制品长期放在靠近机壳的位置。

11.2. 故障排除

现象	可能的原因	解决方法
无画面显示	<ol style="list-style-type: none"> 1. 电源线已断开。 2. 显示器背面的主电源开关未打开。 3. 选择的输入未连接。 4. 显示屏处于待机模式。 	<ol style="list-style-type: none"> 1. 插上电源线。 2. 确保电源开关已开启。 3. 将信号接入显示器。
显示屏上显示干扰，或听见可辨识的噪音	由周围的电气设备或荧光灯所造成。	将显示屏移至另一个位置，注意干扰是否有减少。
颜色不正常	信号线未正确连接。	确保信号线牢固连接到显示器后部。
画面扭曲，有不正常的图案	<ol style="list-style-type: none"> 1. 信号线未正确连接。 2. 输入信号超过显示器的能力。 	<ol style="list-style-type: none"> 1. 确保信号线连接牢固。 2. 检查视频信号源，看看它是不是超出了显示器范围。请对照此显示器的技术规格部分检查其规格。
显示图像未填满整个屏幕	<ol style="list-style-type: none"> 1. 纵横比未正确设置。 2. 扫描模式可能错误地设在扫描不足。 3. 如果图像超出屏幕尺寸，扫描模式可能需要设为扫描不足。 	使用屏幕菜单中的纵横比或自订缩放功能来微调屏幕几何形状和时钟频率参数。
可以听到声音，但没有画面	输入源信号线连接不正确	请确保视频输入和声音输入均正确连接。
可以看到画面但听不到声音	<ol style="list-style-type: none"> 1. 输入源信号线连接不正确 2. 音量调到了最小。 3. { 静音 } 已开启。 4. 未连接外部扬声器。 	<ol style="list-style-type: none"> 1. 确保视频输入和音频输入已正确连接。 2. 按 [+] 或 [-] 按钮听到声音。 3. 使用 [] 按钮关闭静音。 4. 连接外部扬声器并将音量调到合适的水平。
有些画面元素不亮	显示屏的一些像素失效。	此显示屏设计采用极高水平的精密技术：但是，有些时候，显示器上的有些像素仍可能不显示。这并非故障。
显示器断电后，显示器屏幕上仍然出现图像残留。（静止画面的例子包括：徽标、视频游戏、计算机图像和以 4:3 标准模式显示的图像）	静止画面的显示时间过长	请勿让静止图像的显示时间过长，否则会在显示器上出现永久性的图像残留。
如何在菜单中设置通过遥控器同时和分别控制所有显示器？	通过 RS232 串接并且未使用红外线线缆	<ol style="list-style-type: none"> 1. 在 OSD 上（高级选项 / 遥控器模式项目）将第一台显示器设为“主要模式”，然后将其他显示器设为“次要模式”。 2. 显示器左边的左上角将显示设置 OSD。（切换菜单将反复显示） 3. 默认设置：ID NO: 0, GP NO: 0, 此设置可以通过红外线控制所有显示器。 按下“+”和“-”可以更改用于按照“显示器 ID”控制一台信号显示器的“ID 号”。 按下“向上”和“向下”可以更改用于按照“组 ID”控制多台显示器的“组号”。 * 第一个显示屏始终通过红外线控制。
遥控器采用何种工作原理？	菊花链：RS232 和红外线连接线未连接	<p>无需设置。和红外线连接线进行连接，并通过红外线进行控制。</p> <p>* 这可能会导致同步失效现象。建议使用 RS-232 连接线应用上述设置。</p>

12. 技术规格

显示器:

项目	规格		
	65BDL5050D	75BDL5050D	86BDL5050D
屏幕尺寸 (有效区域)	163.9 cm / 64.5 英寸	189.3 cm / 74.5 英寸	217.4 cm / 85.6 英寸
宽高比	16:9	16:9	16:9
像素数	3840 (H) x 2160 (V)	3840 (H) x 2160 (V)	3840 (H) x 2160 (V)
点距	0.372 (H) x 0.372 (V) [mm]	0.42975 (H) x 0.42975 (V) [mm]	0.4935 (H) x 0.4935 (V) [mm]
可显示颜色	8 比特 +FRC, 10.7 亿颜色	8 比特 +FRC, 10.7 亿颜色	8 比特 +FRC, 10.7 亿颜色
亮度 (典型)	600 cd/m ²	600 cd/m ²	600 cd/m ²
对比度 (典型)	1200:1	1400:1	1200:1
视角	178 度	178 度	178 度

输入 / 输出端子:

项目		规格
扬声器输出	内部扬声器	10W (L) + 10W (R) [RMS]/8Ω 82 dB/W/M/160 Hz - 13 KHz
音频输出	3.5mm 耳机插孔 x 1	0.5V [rms] (正常模式) / 2 声道 (L+R)
RS232	2.5mm 耳机插孔 x 2	RS232 输入 / RS232 输出
RJ-45	RJ-45 接口 x 1 (8 针)	10/100/1000 LAN 端口
HDMI 输入	HDMI 接口 x 2 (A 型) (19 针)	数字 RGB: TMDS (视频 + 声音设定) 最大: 视频 - 720p, 1080p, 3840 x 2160/60 Hz 音频 - 48 KHz / 2 声道 (L+R) 仅支持 LPCM
HDMI 输出	HDMI 接口 x 1 (A 型) (19 针)	数字 RGB: TMDS (视频 + 声音设定) 最大: 视频 - 720p, 1080p, 3840 x 2160/60 Hz 音频 - 48 KHz / 2 声道 (L+R) 仅支持 LPCM
红外线输入	3.5mm x 1	红外线直通
USB 输入	USB3.0 TypeA x2	USB 3.0, 多媒体播放和维护端口
DisplayPort 输入	Displayport 接口 x 1 (20 针)	数字 RGB: TMDS (视频 + 声音设定) 最大: 视频 - 720p, 1080p, 2160p 音频 - 48 KHz / 2 声道 (L+R) 仅支持 LPCM
USB3.1 C	Type C	无电力传输
扩展槽	USB 3.0 x 1	为 CRD32 预留
OTG	Micro USB	支持服务和 ADB 数据传输

一般:

项目	规格		
	65BDL5050D	75BDL5050D	86BDL5050D
电源输入	100 - 240V~, 50/60Hz	100 - 240V~, 50/60Hz	100 - 240V~, 50/60Hz
功耗 (最大)	210W	240W	332W
功耗 (典型)	150W	170W	240W
功耗 (待机模式和关机模式)	<0.5 W	<0.5 W	<0.5 W
交流关闭模式 (W)	0W	0W	0W
WiFi+ Bluetooth 功能	CRD32: 支持 WiFi 6 和 Bluetooth V5.2		
外形尺寸 (不含底座) [W x H x D]	1462.3 x 837.3 x 93.4 mm (D@ 把手)/68.9 mm (D@ 壁挂)	1683.5 x 961.7 x 95.3 mm (D@ 把手)/69.5 mm (D@ 壁挂)	1929.0 x 1100.0 x 95.3 mm (D@ 把手)/69.5 mm (D@ 壁挂)
重量 (不含底座)	28.80 Kg	36.60 Kg	48.31 Kg
毛重 (不含底座)	35.50Kg	47.80 Kg	64.12 Kg

环境条件:

项目	规格	
温度	运行	0 - 40°C
	存储	-20 - 60°C
湿度	运行	20 - 80% RH (不结露)
	存储	5 - 95% RH (不结露)
海拔高度	运行	0 - 5,000 m
	存储 / 运输	0 - 9,000 m

Philips 专业显示器保修政策

感谢您购买此 Philips 产品。Philips 产品之设计与制造均符合高标准，并具有优异性能，便于使用和安装。如果您在使用产品时遇到任何困难，我们建议您首先查阅用户手册，或者浏览网站支持部分的信息，那里（根据产品类型）提供可下载的用户手册、常见问题、指导视频或支持论坛。

有限担保

如果产品需要维修，在保修期内，我们将为您的 Philips 产品提供免费维修服务，但前提是产品的使用应符合用户手册中的指导说明（例如在预期环境中）。

对于这些产品类别，Philips 的一家合作公司是产品的担保者。请检查您的产品随附的文档。

谁享受保修？

保修期从购买产品的第一天开始算起。为获得保修服务，您需要提供购买凭证。购买凭证可以是有效的销售收据，也可以是载明您购买产品的其他文件。

保修内容是什么？

如果在保修期内由于材料和 / 或工艺故障而出现任何缺陷，我们会安排免费维修服务。如果无法维修或者维修在商业上不可行，我们可能使用新的或具有相似功能的同等翻新产品替换故障产品。替代品由我们酌情提供，其保修将继续从故障产品购买的第一天（即原始购买日）开始算起。请注意，所有部件（包括修理和更换部件）仅享受原保修期。

哪些情形不符合保修？ 保修不包括下列内容：

- 间接损害（包括但不限于数据丢失或收益损失），也不包括对您自己所做活动的赔偿，如定期维护、安装固件更新或者保存或恢复数据（有些州不允许排除附带或间接损害，因此上述排除可能不适用于您。此类损失包括但不限于预先录制的材料，无论是否享有版权。）
- 以下各项涉及之人工费用：安装或设定产品、调整产品上的客户控制器、安装或修理各种类型的外部设备（例如 WiFi、天线、USB dongle、OPS 类型设备）以及产品之外其他系统。
- 产品以外的信号条件或电缆或天线系统造成的接收问题；
- 将产品用于未经指定、批准及 / 或授权使用的国家（地区）所导致的修改或改动或因此类修改造成产品损坏而导致的修理。
- 产品型号或生产号被改动、删除、移除或无法辨认。

保修的适用条件是对产品的使用正确得当，符合其预期用途和操作说明

获取保修服务和信息

关于详细的保修范围信息、附加的支持要求和帮助热线，请与向您销售产品的销售商和 / 或系统集成商联系。请注意，在美国，此有限保修仅适用于在美国本土、阿拉斯加和夏威夷购买的产品。

在请求服务之前

在请求服务之前，请查阅用户手册。手册中有关各种控制器调整的说明可能解决您的问题。

保修期

下面列出了 PHILIPS 标牌显示器的保修期，对于此表未涵盖的区域，请遵循其保修声明。

下面列出了 PHILIPS 标牌显示器的标准保修期，对于此表未涵盖的区域，请遵循当地的保修声明。

地区	标准保修期
美国、加拿大	3 年
中国	3 年
日本	3 年
世界其他区域	3 年
墨西哥	3 年
巴西	3 年
智利	3 年
秘鲁	3 年

请注意，对于专业产品，可能适用在销售或购买协议中规定的特定保修条款。

索引

交流开关盖 22
以菊花链配置方式连接多台显示器 24
像素缺陷策略 65
包装箱内物品 12
媒体播放器 28
安全注意事项 1
安卓设定 60
安装注意事项 12
安装遥控器电池 17
开箱 9
开箱和安装 9
技术规格 69
挂到墙壁上 13
控制面板 15
操作 26
操作遥控器 17
支持的媒体格式 61
更改画面格式 26
概述 26
浏览器 31
清洁和故障排除 67
竖向安装 14
红外线直通连接 25
红外线连接 25
自定义 App 38
补充 51
观看所连接的视频源 26
设置 39
设置 39
输入模式 63
输入 / 输出端子 16
连接 PC 23
连接外部设备 23
连接外部设备 (多媒体播放器) 23
连接音频设备 24
遥控器 18
遥控器的工作范围 17
部件和功能 15

O

OSD 菜单 54
OSD 菜单导航 54
OSD 菜单概述 54

P

PDF 播放器 35
Philips 专业显示器保修政策 71



2025 © TOP Victory Investments Ltd.保留所有权利。

本产品由Top Victory Investments Ltd.生产并负责销售，Top Victory Investments Ltd.是此产品的担保方。Philips和Philips Shield Emblem是Koninklijke Philips N.V.的注册商标，其使用需遵循许可。

规格如有变更，恕不另行通知。
版本：V1.00 2025-10-15