

EVNIA

27M2N5501P



תירבע

שמתשמל רירדמ

רשום את המוצר שברשותך וקבל תמיכה בכתובת www.philips.com/welcome

PHILIPS

תוכן העניינים

1	חשוב	1
1	אמצעי זהירות ותחזוקה	1.1
3	תיאורי סימנים	1.2
3	סילוק המוצר וחומרי האריזה	1.3
4	התקנת הצג	2
4	התקנה	2.1
6	הפעלת הצג	2.2
	הסר את מכלול הבסיס של	2.3
10	תושבת ה-VESA	2.4
11	MultiView	2.4
13	אופטימיזציית תמונה	3
13	SmartImage	3.1
15	SmartContrast	3.2
	NVIDIA G-SYNC	4
16	Compatible	
17	HDR	5
18	מפרט טכני	6
	רזולוציה ומצבים מוגדרים	6.1
20	מראש	
	Power Management (ניהול	7
22	צריכת חשמל)	
23	שירות לקוחות ואחריות	8
	מדיניות פיקסלים פגומים	8.1
23	בתצוגות שטוחות מתוצרת Philips	
26	שירות לקוחות ואחריות	8.2
27	פתרון בעיות ושאלות נפוצות	9
27	פתרון בעיות	9.1
28	שאלות ותשובות כלליות	9.2
	שאלות ותשובות בנוגע	9.3
30	ל-Multiview	

1. חשוב

- כשאתה ממקם את הצג, ודא שתקע ושקע החשמל נגישים בקלות.
- אם כיבית את הצג על ידי ניתוק כבל המתח או כבל ה-DC, המתח 6 שניות עד שתחבר את הכבל בחזרה לקבלת פעולה תקינה.
- יש להשתמש תמיד בכבל מתח שאושר ושסופק על ידי Philips. אם כבל המתח חסר, אנא צור קשר עם מרכז השירות המקומי. (ראה פרטי יצירת קשר עם מרכז השירות במדריך המידע החשוב).
- יש להפעיל עם אספקת המתח הנקובה. הקפד להפעיל את הצג אך ורק עם אספקת המתח הנקובה. שימוש במתח שאינו הולם עלול לגרום לתקלות ואף לשריפה או להתחשמלות.
- יש להגן על הכבלים. אין למשוך או לעקם את כבל המתח ואת כבל האות. אין להניח את הצג או חפצים כבדים אחרים על הכבלים. כבלים שניזוקו עלולים לגרום לשריפה או להתחשמלות.
- אין תחשוף את הצג לרטט קיצוני או לזעזועים במהלך פעולתו.
- למניעת נזק פוטנציאלי, לדוגמה קילוף של הפל מהמסגרת, ודא שהצג אינו מוטה מטה בזווית שעולה על 5- מעלות. אם הצג מוטה בזווית שעולה על 5- מעלות, הנזק שייגרם לצג כתוצאה מכך לא יכוסה במסגרת האחריות.
- אין לדחוף או להפיל את הצג במהלך פעולתו או תוך כדי העברה.
- שימוש חריג בצג עלול לגרום לחוסר נוחות בעיניים, ומומלץ לצאת להפסקות קצרות ותכופות ולקום מתחנת העבודה מאשר לצאת להפסקות ארוכות בתדירות נמוכה; לדוגמה, הפסקה של 10-5 דקות אחרי 60-50 שימוש רציף בצג עדיפה על הפסקה של 15 דקות מדי שעתיים. נסה שלא לעייף את העיניים במהלך השימוש בצג לפרק זמן קבוע על ידי:
- התבונן למרחקים משתנים לאחר פרק זמן ממושך של התמקדות במסך.

המדריך האלקטרוני למשתמש מיועד לכל אדם שמשמש בצג Philips. אנא הקדש את הזמן הדרוש כדי לקרוא מדריך זה למשתמש לפני שתעשה שימוש בצג. המדריך מכיל מידע חשוב וכן הערות בנוגע לתפעול הצג שברשותך.

האחריות אותה קיבלת מ-Philips מותנית בטיפול הולם במוצר ובשימוש בו למטרה לה הוא מיועד, בהתאם להוראות ההפעלה ובכפוף להצגת חשבונית הרכישה המקורית או קבלה על מזומן הנושאת את תאריך הרכישה, את שם המשווק וכן את הדגם ומספר הייצור של המוצר.

1.1 אמצעי זהירות ותחזוקה

⚠ אזהרות

השימוש בבקורות, בכיוונים או בנהלים שאינם מצוינים בתיעוד זה עלול לגרום להתחשמלות, לסכנות חשמליות, ו/או לסכנות מכניות.

קרא ופעל בהתאם להוראות הבאות במהלך הייבוור והשימוש בצג המחשב.

לחץ קול גבוה מדי באוזניות עלול לפגוע בשמיעה ואף לגרום להתחרשות. כיוון האיקוולייזר לעוצמה המרבית מגביר את מתח המוצא של האוזניות וכתוצאה מכך את לחץ הקול.

תפעול

- יש להרחיק את הצג מאור שמש ישיר, מאור חזק ומכל מקור חום אחר. חשיפה ממושכת לסביבה מסוג זה עלולה לגרום לדהייט צבע ואף לנזק לצג.
- הרחק את התצוגה משמן. שמן עלול לגרום נזק לכיסוי הפלסטיק של התצוגה ואף לפקיעת האחריות.
- הרחק כל חפץ שעלול לחדור לפתחי האוורור או המונע קירור הולם של רכיבי האלקטרוניקה בצג.
- אין לחסום את פתחי האוורור שבמארז.

- מצמץ באופן מודע פעמים רבות במהלך העבודה.
- עצום את העיניים בעדינות וגלגל את עיניך כדי להירגע.
- שנה את גובה זווית הצג בהתאם לגובה שלך.
- כוון את הבהירות ואת הניגודיות לרמה מתאימה.
- כוון את תאורת הסביבה כך שתהיה דומה לבהירות התצוגה, הימנע משימוש בנורות פלורסנט ומשטחים שאינם משקפים הרבה אור.
- אם אתה סובל מתסמינים, פנה לקב"ל טיפול מרופא.
- אל תאחסן את הצג ואל תשתמש בו באזורים החשופים לחום שמש ישיר או לקור קיצוני.
- לשמירה על הביצועים המיטביים של הצג, וכדי להאריך את חייו, מקם אותו בטווחי הטמפרטורה והלחות הבאים.
- טמפרטורה: 0°C-40°C 32°F-104°F
- לחות: 20%-80% לחות יחסית

- מידע חשוב בנוגע לתמונת רפאים/צריבה כאשר הצג נשאר ללא השגחה יש להפעיל תמיד תכנית שומר מסך עם תצוגה נעה. הפעל תמיד יישום לרעיון התצוגה באופן שוטף אם מוצג תוכן שאינו משתנה. תצוגה של תמונה סטטית ללא שינויים במשך זמן רב עלולה לגרום ל"צריבה", הקרויה גם "תמונת רפאים" בצג.
- "צריבה" או "תמונת רפאים" היא תופעה מוכרת בטכנולוגיית צגי LCD. ברוב המקרים ה"צריבה" או "תמונת הרפאים" תיעלם בהדרגה לאחר זמן מה ולאחר כיבוי המכשיר.

⚠ אזהרה

אי הפעלה של שומר המסך ואי שימוש ביישום לרעיון של התצוגה מעת לעת עלול לגרום ל"צריבה" או "תמונת רפאים" ברמה חמורה אשר לא תיעלם ולא תהיה ניתנת לתיקון. הנזק האמור אינו מכוסה במסגרת האחריות.

שירות

- רק טכנאי מוסמך מורשה לפתוח את כיסוי המארז.
- אם יש צורך במסמך כלשהו לצורך תיקון או אינטגרציה, אנא צור קשר עם מרכז השירות המקומי שלך. (ראה פרטי יצירת קשר עם מרכז השירות במדריך המידע החשוב).
- לקבלת פרטים אודות שינוע, ראה "מפרט טכני".
- אין להשאיר את הצג ברכב/בתא מטען כשהוא חשוף לאור שמש ישיר.

תחזוקה

- כדי להגן על הצג מנזק אפשרי אין להפעיל לחץ גדול מדי על פנל ה-LCD. אם אתה מעביר את הצג למקום אחר, אחז את המסגרת להרמה; אל תניח את היד או את האצבעות על פנל ה-LCD כדי להרים את הצג.
- תמיסות ניקוי מבוססות שמן עלולות לגרום נזק לחלקי הפלסטיק ואף לבטל את תוקף האחריות.
- נתק את הצג מהחשמל אם אינך מתכוון להשתמש בו למשך פרק זמן ממושך.
- נתק את הצג מהחשמל אם תרצה לנקות אותו במטלית לחה במקצת. ניתן לנגב את הצג במטלית יבשה כאשר אספקת המתח מנותקת. עם זאת, לעולם אין לנקות את הצג בחומר ממיס אורגני כגון אלכוהול או נוזלים מבוססי אמוניה.
- למניעת סכנת התחשמלות או נזק קבוע למכשיר, אין לחשוף את הצג לאבק, לגשם, למים או לסביבה לחה במיוחד.
- אם הצג נרטב, נגב אותו במטלית יבשה בהקדם האפשרי.
- אם חומר זר או מים חדרו לצג, כבה מייד את המכשיר ונתק את כבל המתח. לאחר מכן שלוף את החומר הזר או נגב את המים ושלח את הצג למרכז תחזוקה.

☹ הערה

אם הצג אינו פועל כשורה, או שאינך מבין את הוראות ההפעלה שבמדריך זה, פנה לטכנאי שירות לקבלת ייעוץ.

1.2 תיאורי סימנים

סימני המשנה הבאים מתארים סימנים מוסכמים בהם נעשה שימוש במסמך זה.

הערה, זהירות ואזהרה

למקטעי טקסט במדריך זה עשוי להתלוות סמל המודפס באותיות מודגשות או מוטות. הבלוקים הללו מכילים הערות, אזהרות ואמצעי זהירות. השימוש בהם הוא באופן הבא:

☹ הערה

סמל זה מציין מידע חשוב וטיפים שסייעו לך להשתמש במערכת המחשב.

! זהירות

סמל זה מציין מידע המורה כיצד להימנע מנזק פוטנציאלי לחומרה או מאיבוד נתונים.

⚠ אזהרה

סמל זה מציין סכנת פגיעה ומדריך כיצד ניתן למנוע את הבעיה. ייתכן שאזהרות מסוימות תופענה בתבניות חלופיות ושלא יצורף להן סמל. במקרים מעין אלה, אופן ההצגה של האזהרה נקבעת על ידי רשות הרגולציה הרלבנטית.

1.3 סילוק המוצר וחומרי האריזה

ציוד פסולת חשמלי ואלקטרוני-WEEE



סימון זה על המוצר או על האריזה שלו מציין כי אין להשליך מוצר זה לפח האשפה הבית, זאת על פי תקנה EU/2012/19 של

האיחוד האירופי. הנך אחראי לסלק את הציוד דרך שירות ייעודי לאיסוף של ציוד פסולת אלקטרוני וחשמלי. לקביעת המקום אליו יש להביא פסולת אלקטרונית וחשמלית מעין זו, צור קשר עם משרדי הרשות המקומית, עם ארגון סילוק הפסולת ממנו אתה מקבל שירות או עם החנות ממנה רכשת את המוצר.

צג החדש שרכשת מכיל חומרים הניתנים למחזור ולשימוש חוזר. חברות שמתמחות במחזור יכולות למחזר את המוצר שברשותך ולהגדיל את כמות החומרים הממוחזרים, כדי לצמצם את כמות האשפה.

המוצר לא הגיע בחומרי אריזה מיותרים. עשינו מאמץ מיוחד כדי שניתן יהיה להפריד בין חומרי האריזה.

אנא פנה לנציג המכירות וברר מהן התקנות המקומיות באזורך וכיצד עליך לסלק את הצג הישן ואת האריזה.

פרטי החזרה/מחזור עבור לקוחות

Philips קבעה יעדים טכניים וכלכליים סבירים למיטוב הביצועים הסביבתיים של מוצרי, שירותי ופעילויות הארגון.

Philips נותנת דגש על ייצור של מוצרים אותם ניתן למחזר בקלות, החל משלב התכנון, העיצוב והייצור. ב-Philips, ניהול סוף חיי המוצר כולל השתתפות ביוזמות החזרה ברמה הלאומית וכן בתכניות מחזור כאשר הדבר ניתן, עדיף בשילוב עם המתחרים, למחזור של כל החומרים (מוצרים וחומרי אריזה נלווים) בהתאם לכל חוקי הסביבה ולתכנית החזרה של חברת הקבלן.

הצג שלך מתוכנן ומיוצר מחומרים ומרכיבים איכותיים שניתן למחזר ולעשות בהם שימוש חוזר.

לפרטים נוספים אודות תכנית המחזור שלנו, אנא בקר בכתובת

<http://www.philips.com/a-w/about/sustainability.html>

2. התקנת הצג

2.1 התקנה

1 תוכן האריזה

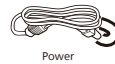
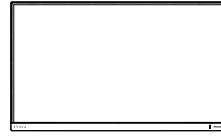

Power



*HDMI



*DP

*משתנה בהתאם לאזור

2 התקן את הבסיס

1. הנח את הצג כשפניו מטה על משטח חלק. היזהר שלא לשרוט את הצג ולא לגרום לו נזק

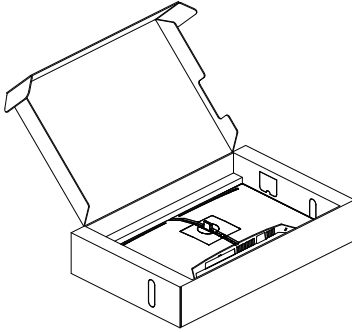

2. החזק את המעמד בשתי הידיים.

(1) חבר בעדינות את הבסיס למעמד.

(2) הדק את הבורג שנמצא בתחתית הבסיס באצבעותיך, והדק היטב את הבסיס למעמד.

(3) חבר בעדינות את המעמד אל אזור תושבת ה-VESA עד לנעילת המעמד.

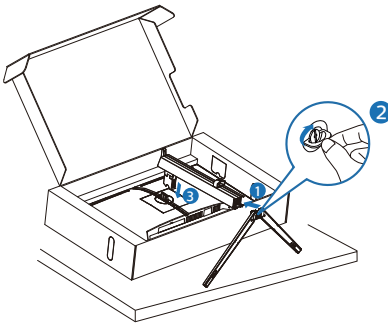

⚠ אזהרה

הנח את הצג כשפניו מטה על משטח חלק. היזהר שלא לשרוט את הצג ולא לגרום לו נזק

הערה

מחזיק האוזניות משולב במעמד הצג ומיועד במיוחד לאחסון של אוזניות. חשוב לדעת שמשכיכה מוגזמת של הוו מהווה עומס רב מדי עליו ועלולה לגרום לנזק.

3 חיבור למחשב

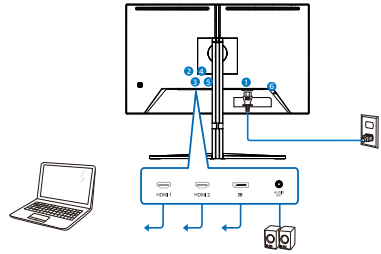

Headphone hook

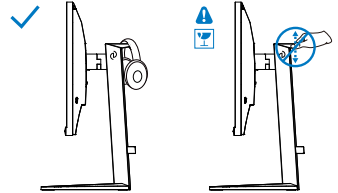

- 1 כניסת מתח AC
- 2 כניסת HDMI 1
- 3 כניסת HDMI 2
- 4 כניסת DisplayPort
- 5 יציאת שמע
- 6 מנעול Kensington נגד גניבה

התחבר אל המחשב

1. חבר היטב את כבל החשמל לגב הצג.
2. כבה את המחשב ונתק את כבל החשמל שלו.
3. חבר את כבל האות של הצג למחבר היודאו שבגב המחשב.
4. חבר את כבל המתח של המחשב ושל הצג לשקע סמוך.
5. הפעל את הצג ואת המחשב. אם מוצגת תמונה, ההתקנה הסתיימה.

2 תיאור תפריט המסך

מהו תפריט המסך (OSD)?

תפריט המסך (OSD) הינו תכונה הקיימת בכל צגני LCD של Philips. בעזרת תכונה זו משתמש הקצה יכול לכוון את ביצועי התצוגה ולבחור בפונקציות של הצג ישירות מחלון הנחיות שמופיע בתצוגה. ממשק תצוגה ידידותי למשתמש מופיע באופן הבא:

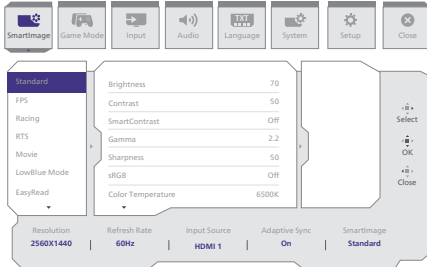

הוראות בסיסיות ופשוטות למקשי הבקרה

כדי לגשת אל תפריט המסך של צג Philips זה לחץ על לחצן המיתוג שבגב התצוגה. לחצן המיתוג מתפקד כג'ויסטיק. כדי להזיז את הסמן, הסט את הלחצן באחד מארבעת הכיוונים. לחץ על הלחצן כדי לבחור באפשרות הרצויה.

תפריט המסך

בהמשך מופיעה תצוגה כוללת של מבנה תפריט המסך. תוכל להיעזר בה מאוחר יותר אם תרצה לנווט בין אפשרויות הכיוון.

1 תיאור לחצני הבקרה

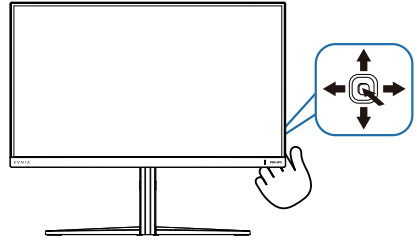

לחץ כדי להפעיל את המכשיר. לחץ במשך למעלה מ-3 שניות כדי לכבות את המכשיר.	🔍	1
גישה אל תפריט המסך.	➔	2
אישור הכיוון שבוצע בתפריט.	⬇️	3
כיוון הגדרות המשחק.	⬇️	3
כיוון תפריט המסך.	⬇️	3
שינוי אות הקלט מקור.	⬆️	4
כיוון תפריט המסך.	⬆️	4
תפריט המשחק SmartImage. ניתן לבחור מבין האפשרויות הבאות: Standard (סטנדרטי), FPS, Racing (מירוץ), RTS, Movie (סרט), LowBlue Mode (מצב אור כחול חלש), EasyRead, Economy, SmartUniformity, Game 1 (משחק 1) ו-Game 2 (משחק 2) כאשר הצג יקבל את HDR, התכונה SmartImage תציג את תפריט HDR. ניתן לבחור מבין האפשרויות הבאות: HDR Game (HDR משחק), HDR Movie (HDR סרט), HDR Vivid (HDR חי), Personal (אישי), DisplayHDR 400 ו-Off (כבוי).	⬅️	5
חזרה לרמה הקודמת של תפריט המסך.		

Main menu	Sub menu				
SmartImage	Standard, FPS, Racing, RTS, Movie, LowBlue Mode, EasyRead, Economy, SmartUniformity, Game1, Game2	Brightness	0-100		
		Contrast	0-100		
		SmartContrast	On, Off		
		Gamma	1.8, 2.0, 2.2, 2.4, 2.6		
		Sharpness	0-100		
		sRGB	On, Off		
		Color Temperature	Native, Preset, 5000K, 6500K, 7500K, 8200K, 9300K, 11500K		
		R.G.B. settings	On, Off		
		Red	0-100		
		Green	0-100		
		Blue	0-100		
		Reset	Yes, No		
		SmartImage(HDR) (HDR source)	HDR Game, HDR Movie, HDR Vivid	Brightness	0-100
				Contrast	0-100
DisplayHDR 400	Light Enhancement		0-3		
	Color Enhancement		0-3		
Personal	Reset		Yes, No		
	Off				
Game Mode	Adaptive Sync, Smart MBR, Crosshair, Stark ShadowBoost, Smart Sniper, Low Input Lag, SmartResponse, Overclock		Brightness	0-100	
			Contrast	0-100	
			Light Enhancement	0-3	
			Color Enhancement	0-3	
			Reset	Yes, No	
			Adaptive Sync	Adaptive Sync On, Adaptive Sync Off	
			Smart MBR	MBR Level	0-20
			Crosshair	Off, On, Smart Crosshair On	
		Stark ShadowBoost	Off, Level 1, Level 2, Level 3		
		Smart Sniper	Size	Off, 1, 1.5, 2.0	
			Position	Top, Central	
		Low Input Lag	Low Input Lag On, Low Input Lag Off		
		SmartResponse	SmartResponse	Off, Fast, Faster, Fastest	
		Overclock	Overclock On, Overclock Off		
Input	Input	HDMI 1			
		HDMI 2			
		DisplayPort			
		Auto	On, Off		
Audio	Volume, Mute, Audio Source	Volume	0-100		
		Mute	Mute On, Mute Off		
		Audio Source	HDMI 1, HDMI 2, DisplayPort		
Language	Language	English, Deutsch, Español, Ελληνική, Français, Italiano, Magyar, Nederlands, Português, Português do Brasil, Polski, Русский, Svenska, Suomi, Türkçe, Čeština, Українська, 简体中文, 繁體中文, 日本語, 한국어			
System	OSD Setting	Horizontal	0-100		
		Vertical	0-100		
		Transparency	Off, 1, 2, 3, 4		
		OSD Time out	5s, 10s, 20s, 30s, 60s		
	PIP/PBP	PIP/PBP Mode	Off, PIP, PBP		
		PIP/PBP Input	HDMI 1, HDMI 2, DisplayPort		
		PIP Size	Small, Middle, Large		
		PIP Position	Top-R, Top-L, Bottom-R, Bottom-L		
		Swap			
	Smart Size	Screen Size	27"W, 24"W, 23"W, 22"W, 21.5"W, 20"W, 19.5"W, 19"W, 18.5"W, 17"		
1:1, 4:3					
Pixel Orbiting	Pixel Orbiting On, Pixel Orbiting Off				
Over Scan	Over Scan On, Over Scan Off				
Setup	Power LED, Resolution Notice, Information, Reset	Power LED	0-4		
		Resolution Notice	Resolution Notice On, Resolution Notice Off		
		Information	Model, SN		
		Reset	Yes, No		
Close					

- מצב משחק: הדגם הזה מצויד בתכונות חדשות בתפריט המסך שמעניקות חוויה ויזואלית באיכות גבוהה.
- Stark ShadowBoost משפרת סצנות חשוכות בלי לחשוף את האזורים הבהירים יותר על המידה. התכונה Stark Shadowboost כוללת שלוש רמות שונות שאפשר לבחור מביניהן, שמעניקות תמונות עם מרקם ורזולוציה גבוהה יותר עם ניגודיות גבוהה יותר, כך שאפשר לראות טוב יותר סביבות בהירות וחשוכות. בנוסף, התכונה הזאת עוזרת לבצע כוונן עדין של הכוונת כך שהאויב ייחשף מהר יותר בעת המשחק.
- Smart MBR כדי לצמצם את הטשטוש בתנועה, הצג ישלוט במקביל בתאורת הרקע ובקצב הרענון כדי לקבוע את רמת הבהירות וכדי לספק את התמונה הברורה ביותר. לתשומת לבך, התכונה Smart MBR קשורה למצב משחק, מדרש עבודה קצב רענון מינימלי של 75Hz, ומומלץ לבטל את התכונה כאשר הצג אינו בשימוש לצורך משחק משום שעלול להופיע הבהוב.
- Smart Crosshair צבע הכוונת מוגדר כברירת מחדל. כשהתכונה Smart Crosshair פועלת, הצבע ישתנה בהתאם לצבע הרקע. התכונה Smart Crosshair משפרת את הדיוק כך שאפשר יהיה לזהות את האויב בקלות רבה יותר.
- Smart Sniper תכונה זו מאפשרת לבצע קירוב (זום) של מספר מטרת במקביל; כדי להקל על כיוון ופגיעה באויבים.
- צג Philips זה קיבל אישור תאימות ל-NVIDIA G-Sync. שתי הטכנולוגיות נמצאות בשימוש כדי להתאים את קצב הרענון של הצג לכרטיסים הגרפיים. מספק חווית המשחק החלקה ביותר על ידי הפחתת או ביטול טלטולים, קריעה וגמגום.

הפעלת Adaptive-Sync מתפריט התצוגה על המסך תפעיל אוטומטית את הטכנולוגיה המתאימה בהתאם לכרטיס הגרפי המותקן במחשב שלך; תאפשר. אם נעשה שימוש בכרטיס מסך מסוג NVIDIA GeForce G-Sync, התכונה תאפשר.

- עבור אל www.philips.com/support כדי להוריד את הגרסה העדכנית ביותר של העלון ולקבל מידע נוסף על אישור G-Sync.

3 הודעה בנוגע לרזולוציה

צג זה תוכנן לביצועים מיטביים ברזולוציה הטבעית שלו, 1440 x 2560. אם הצג פועל ברזולוציה שונה, תוצג התראה: "Use 2560 x 1440 for best results" (לקבלת התוצאות הטובות ביותר, יש לקבוע רזולוציה 1440 x 2560). ניתן לבטל את התראת הרזולוציה הטבעית מההגדרות של תפריט המסך (OSD).

4 קבע תזמון מואץ לצג

התכונה תזמון מואץ מעלה את קצב הרענון הרגיל, אך היא כרוכה במספר סיכונים. פעלך בהתאם להוראות הבאות כדי להפעיל את התכונה תזמון מואץ בצג:

1. תחילה, בדוק את כרטיס המסך במחשב שברשותך וודא שהוא מסוגל להגיע לרזולוציה ולקצב הרענון המרביים של צג זה.
2. במידת הצורך, התקן את הגרסה העדכנית עבור מנהל ההתקן של כרטיס המסך.
3. ודא שיציאת האות תזמון מואץ זמינה (ראה פרק רזולוציה ומצבים מוגדרים מראש במדריך המשתמש הרלבנטי).
4. שנה את קצב הרענון בהגדרות תפריט המסך (OSD).

כדי לאפשר את התכונה תזמון מואץ, עליך לפתוח את תפריט המסך < הגדרות משחק > תזמון מואץ.

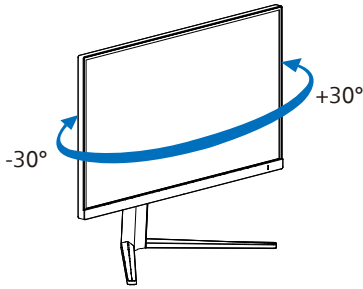

כיוון גובה

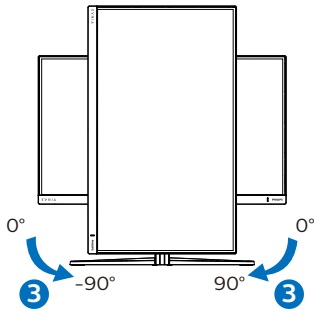
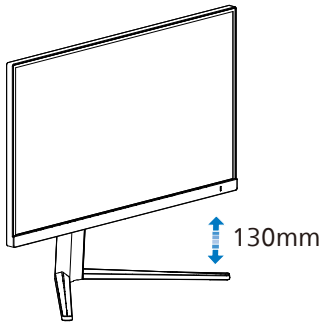

אזהרה ⚠

- למניעת נזק פוטנציאלי לצג, לדוגמה קילוף של הפנל, ודא שהצג אינו מוטה מטה בזווית שעולה על 5- מעלות.
- אין ללחוץ על התצוגה במהלך כיוון זווית הצג. יש לאחוז אותו מהמסגרת בלבד.

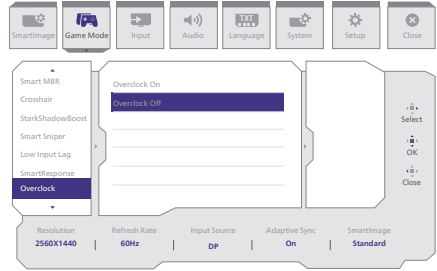

הערה ⓘ

לתשומת לבך, כברירת מחדל התכונה תזמון מואץ מושבתת משום שהיא עלולה לגרום נזק בלתי הפיך לצג. אם התצוגה אינה תקינה לאחר הפעלה מחדש, בטל את ההגדרה תזמון מואץ שבתפריט המסך (OSD) של הצג. לחילופין, תוכל לנתק את כבל המתח. לאחר מכן לחץ והחזק את הלחצן השמאלי של התפריט בצג תוך כדי חיבור כבל המתח המשך להחזיק את הלחצן עד שהמסך 10 יחזור לפעולה. פעולה זו תבטל את התכונה Overlock, והצג יחזור אל קצב הרענון המוגדר כברירת מחדל.

5 פונקציה פיזית

הטיה

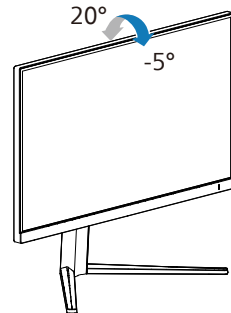

סיבוב

2.3 הסר את מכלול הבסיס של תושבת ה-VESA

לפני שתתחיל לפרק את בסיס הצג, פעל בהתאם להוראות הבאות כדי להימנע מנזק או מפציעה.

1. הנח את הצג כשפניו מטה על משטח חלק. היזהר שלא לשרוט את הצג ולא לגרום לו נזק

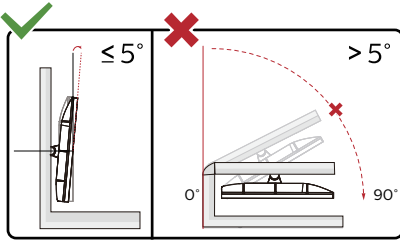
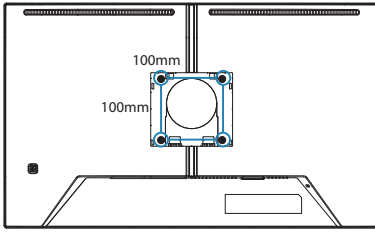

* תיכון הצג עשוי להיות שונה מהמוצג בתרשים.

אזהרה ⚠

- למניעת נזק פוטנציאלי לצג, לדוגמה קילוף של הפנל, ודא שהצג אינו מוטה מטה בזווית שעולה על 5- מעלות.
- אין ללחוץ על התצוגה במהלך כיוון זווית הצג. יש לאחוז אותו מהמסגרת בלבד.

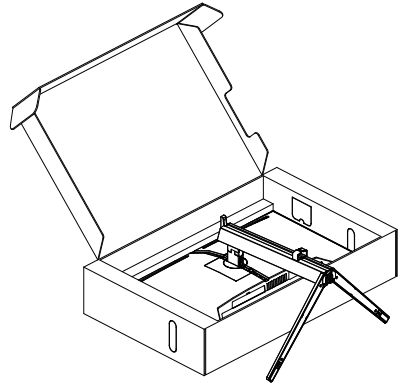

2. המשך ללחוץ על לחצן השחרור, הטה את הבסיס והחלק אותו החוצה.

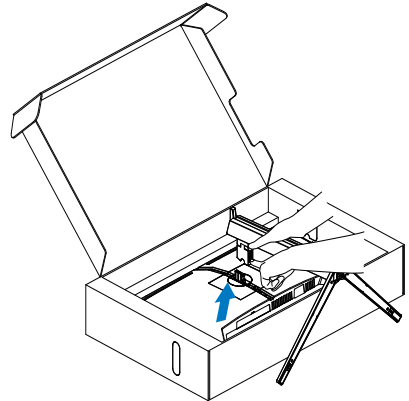

הערה ⓘ

הצג תואם לממשק תושבת VESA במידות 100 x 100 מ"מ בורג הרכבת VESA M4. אם ברצונך להתקין את הצג על הקיר, עליך ליצור קשר עם היצרן.



בתפריט הראשי [מערכת], ולאחר מכן לחץ למטה כדי לאשר.

3. לחץ למעלה או למטה כדי לבחור [PIP / PBP], ולאחר מכן החלף ימינה כדי לאשר."

4. דפדף למעלה או למטה כדי לעבור לתפריט הראשי [PIP / PBP], ולאחר מכן דפדף ימינה.

5. דפדף למעלה או למטה כדי לעבור לתפריט הראשי [PIP] [PBP], ולאחר מכן דפדף ימינה לאישור בחירתך.

6. כעת תוכל לחזור אחורה כדי לקבוע את הערכים

[PIP / PBP Input] [קלט PIP / PBP], [Size] [גודל PIP], [PIP Position] [מיקום PIP], או [Swap] (החלפה).

. דפדף ימינה כדי לאשר את בחירתך."

4 MultiView בתפריט המסך

- **PIP / PBP Mode** (מצב PIP/PBP): ישנם שני מצבים עבור MultiView: [PIP] וכן [PBP].

[PIP]: תמונה בתוך תמונה

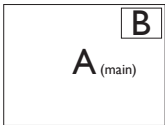

פתיחה של תת חלון עם תצוגת אות מקור נוסף.

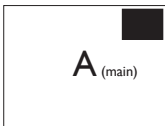

אם תת המקור לא זוהה:

[PBP]: תמונה על יד תמונה

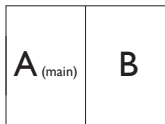

פתיחה של תת החלון לצד אות מקור אחר.

1 מה זה?

התכונה Multiview מאפשרת תצוגה וחיובור פעיל וכפול כך שתוכל לעבוד בו זמנית עם מספר התקנים כגון מחשב ומחשב נישא, ובכך להפוך את ריבוי המשימות למשימה קלה.

2 מדוע יש צורך בכך?

בג MultiView Philips בעל הרזולוציה הגבוהה במיוחד תוכל להתנסות בעולם של קישוריות נוחה במשרד או בביתך. בעזרת צג זה תוכל ליהנות ממספר מקורות תוכן בצורה נוחה, המנותבים לתצוגה אחת. לדוגמה: ייתכן שתרצה לצפות בעדכוני החדשות עם שמע בחלון הקטן תוך כדי עבודה על רשומת הבלוג החדשה שלך, או לערוך קובץ Excel מהמחשב הנייד כשאתה מחובר אל רשת האינטראנט המאובטחת של החברה כדי לגשת אל קבצים מהמחשב השולחני.

3 כיצד ניתן להפעיל את התכונה

MultiView מתפריט המסך?

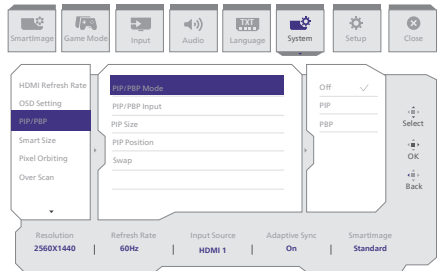

1. דפדף ימינה כדי לעבור אל תפריט המסך מסך ראשי.

2. "החלף שמאלה או ימינה כדי לבחור

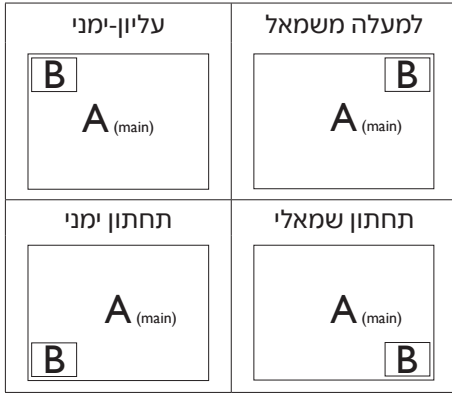

- **Swap (החלף):** מקור התמונה הראשית ומקור התמונה המשנית מוחלפים בתצוגה.

החלפה בין מקור A ל-B במצב [PIP]:

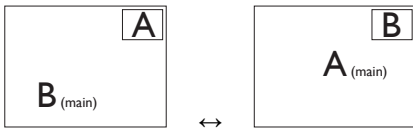

החלפה בין מקור A ל-B במצב [PBP]:

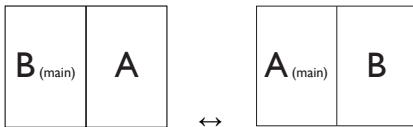

- **Off (כבוי):** ביטול התכונה MultiView.

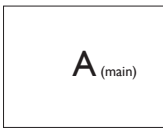

הערה

1. אם תשתמש בפונקציה SWAP (החלפה), הוידאו וכן מקור השמע שלו יוחלפו בזמנית.



הערה

הרצועה השחורה מוצגת בחלק העליון והתחתון של התצוגה לקבלת יחס גובה-רוחב תקין במצב PBP. אם תרצה לצפות במסך מלא אחד לצד השני, כוון את רזולוציית ההתקנים כרזולוציית חלון מוקפץ. כעת תוכל לראות את התצוגה של 2 התקנים בצד זה אחד לצד השני ללא מסגרת שחורה. שים לב: מצב PBP אינו תומך באות אנלוגי במסך מלא.

- **PIP / PBP Input (כניסת PIP/ PBP):** ישנן שלוש כניסות שונות לאות וידאו בהן תוכל לבחור כמקור תת התצוגה: [HDMI 1], [HDMI 2], [DisplayPort].

אנא עיין בטבלה שבהמשך לקבלת פרטי תאימות של אות מקור ראשי/משני.

אפשרות לאות משני (x1)			כניסות	MultiView
HDMI 1	HDMI 2	DisplayPort	HDMI 1	מקור ראשי (x1)
•	•	•	HDMI 2	
•	•	•	DisplayPort	

- **PIP Size (גודל PIP):** כאשר מצב PIP פעיל, ניתן לבחור מבין שלושה גדלים של תת חלון: [Small (קטן)], [Middle (בינוני)], [Large (גדול)].

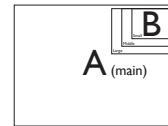

- **PIP Position (מיקום PIP):** כאשר מצב PIP פעיל, ניתן לבחור ארבעה מיקומים שונים עבור תת החלון.

3. אופטימיזצית תמונה

3. החיווי SmartImage יישאר בתצוגה למשך 5 שניות, או שתוכל גם להסיט את המחונן שמאלה כדי לאשר את הבחירה.

ניתן לבחור מבין האפשרויות הבאות:
Standard (סטנדרטי), FPS, Racing (מירוץ),
Movie, RTS (סרט), LowBlue Mode (מצב
Economy, EasyRead, אור כחול חלש),
Game 1, SmartUniformity (חסכוני),
(משחק 1) ו-Game 2 (משחק 2)

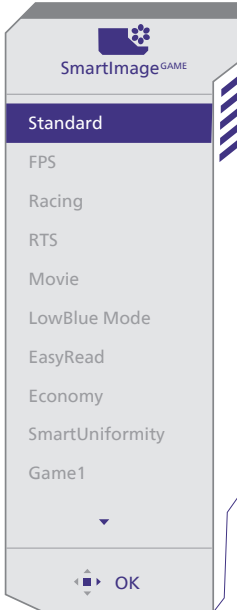

3.1 SmartImage

1 מה זה?

התכונה SmartImage כוללת הגדרות קבועות מראש למיטוב התצוגה עבור סוגים שונים של תוכן, היא מכוונת את הבהירות, את הניגודיות, את הצבעים ואת החדות בזמן אמת ובצורה דינמית. התכונה Philips SmartImage תספק תמיד ביצועי תצוגה אופטימליים, בין אם אתה עובד עם יישומי טקסט, אם אתה מציג תמונות או צופה בסרטים.

2 מדוע יש צורך בכך?

אם תרצה ליהנות מתצוגה אופטימלית לכל סוגי התוכן, תכנת SmartImage תכוון באופן דינמי ובזמן אמת את הבהירות, הניגודיות, הצבע והחדות לשיפור חוויית הצפייה.

3 איך זה עובד?

SmartImage היא טכנולוגיה בלעדית וחדשנית של Philips אשר מנתחת את התוכן המוצג. התכונה תשפר את הניגודיות, את רוויית הצבעים ואת החדות של תמונות בהתאם לתרחיש בו בחרת ובצורה דינמית, לשיפור התוכן המוצג - הכל בזמן אמת ובלחיצה אחת.

4 כיצד ניתן לאפשר את SmartImage?

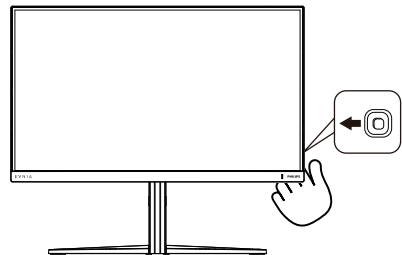

1. הסט שמאלה כדי להפעיל את SmartImage בתצוגה.

2. דפדף למעלה או למטה כדי לבחור בין מצבי SmartImage השונים.

- Standard (סטנדרטי): משפר את הטקסט ומפחית את הבהירות לשיפור הקריאות ולצמצום העומס על העיניים. מצב זה משפר משמעותית את יכולת הקריאה והתפוקה בעבודה עם גיליונות אלקטרוניים, קובצי PDF, מאמרים סרוקים או יישומים משרדיים אחרים.
- FPS: למשחקי יריות (FPS). משפר את פרטי רמת השחור בסביבה כהה.
- Racing (מירוץ): עבור משחקי מרוצים. מציע את זמן התגובה המהיר ביותר עם רוויית צבעים גבוהה.

האחידות ללמעלה מ-95%. כך מתקבלות תמונות עקביות ונאמנות יותר למציאות.

• Game 1 (משחק 1): העדפות המשתמש שמורות בפרופיל 1.Game.

• Game 2 (משחק 2): העדפות המשתמש שמורות בפרופיל 2.Game.

אם צג זה מקבל את HDR מההתקן המחובר אליו, בחר במצב תמונה המתאים לצורך.

ניתן לבחור מבין מגוון אפשרויות: HDR Game, HDR Movie (HDR סרט), HDR Vivid (HDR חי), DisplayHDR 400 (HDR שחור אמיתי), Personal (אישי), וכן Off (כבוי).

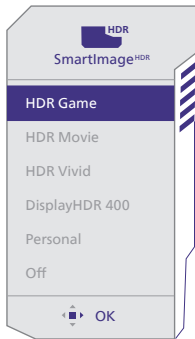

• HDR Game (HDR משחק): הגדרה אידיאלית לאופטימיזציה של משחקי וידאו. סצנת המשחק חיה וחושפת יותר פרטים עם צבעי לבן בהירים יותר וצבעים חשוכים כהים יותר. זהה בקלות את האויבים שמתחבאים בפינה חשוכה ובצללים.

• HDR Movie (HDR סרט): הגדרה אידיאלית לצפייה בסרט HDR. משפר את הניגודיות והבהירות לחוויית צפייה ממכרת ומציאותית יותר.

• HDR Vivid (HDR חי): משפר את האדום, הירוק והכחול לקבלת פרטים נאמנים יותר למציאות.

• DisplayHDR 400: הכר את תקן VESA DisplayHDR 400.

• RTS: במקרה של משחקי אסטרטגיה בזמן אמת (RTS), ניתן להדגיש אזור שנבחר על ידי המשתמש עבור משחקי RTS (באמצעות SmartFrame). ניתן לשנות את איכות התמונה עבור החלק המודגש.

• Movie (סרט): מגביר את התאורה, מעמיק את רוויית הצבעים, את הניגודיות הדינמית ואת החדות ומציג פרטים מלאים באזורים חשוכים של הסרטים ללא איבוד צבעים באזורים בהירים ותוך שמירה דינמית על ערכים טבעיים להפקת תצוגת הוידאו הטובה ביותר.

• LowBlue Mode (מצב אור כחול חלש): מצב LowBlue לשמירה על תפוקה מבלי לעייף את העיניים. מחקרים מראים כי אור אולטרה סגול עלול לגרום נזק לעיניים. קרני אור כחול בתדרים גבוהים מתצוגות LED עלולות לגרום נזק לעיניים ולפגוע בשימוש ממושך. תכונת מצב LowBlue של Philips פותחה במטרה לשמור על הבריאות, והיא משתמשת בטכנולוגיית תכנה חכמה אשר מפחיתה את כמות האור הכחול שמזיק לעיניים.

• EasyRead (קריאה בקלות): משפר את המראה של יישומים מבוססי טקסט כגון ספרים אלקטרוניים בתבנית PDF. התכונה מיישמת אלגוריתם מיוחד שמגביר את הניגודיות ואת גבולות החדות של תוכן הטקסט, ובכך היא ממטבת את התצוגה ומאפשרת קריאה מבלי לעייף את העיניים תוך כיוון הבהירות, הניגודיות וטמפרטורת הצבעים של הצג.

• Economy (חסכוני): בפרופיל זה נעשה כיוון של הבהירות והניגודיות ותאורת הרקע מכוונת לערך המתאים עבור יישומים משרדיים שכוחים ולצריכת חשמל מופחתת.

• SmartUniformity: הבדלים ברמת הבהירות והצבע בחלקים שונים של התצוגה הם תופעה שכיחה בצגי LCD. רמת האחידות הטיפוסית היא כ-75-80%. אפשר התכונה Philips SmartUniformity ישפר את רמת

1 מה זה?

טכנולוגיה ייחודית המבצעת ניתוח דינמי של התוכן המוצג וממטבת באופן אוטומטי את יחס הניגודיות של התצוגה לשיפור מיטבי של התמונה והנאת הצפייה, שיפור תאורת הרקע לקבלת תמונה ברורה, חדה ובהירה יותר או עמעום לתצוגה ברורה של תמונות על גבי רקע כהה.

2 מדוע יש צורך בכך?

כדי לקבל את התמונה הברורה ביותר ולהגיע לנוחות הצפייה האופטימלית בכל סוג של תוכן. התכונה SmartContrast שולטת בניגודיות באופן דינמי ומכוונת את תאורת הרקע לקבלת תמונות ברורות, חדות ובהירות במשחקים ובסרטים או להצגת טקסט ברור וקריא במהלך עבודה משרדית. הפחתת צריכת ההספק של הצג חוסכת בעלויות צריכת האנרגיה ומאריכה את חייו.

3 איך זה עובד?

כשתפעיל את SmartContrast, הוא ינתח את התוכן שמוצג בזמן אמת ויכוון את הצבעים וכן ישלוט בעוצמת תאורת הרקע. תכונה זו תשפר את הניגודיות בצורה דינמית לקבלת חווית בידור מצויינת במהלך הצגה של סרטונים או במהלך משחק.

- Personal (אישי): התאמה אישית של ההגדרות הזמינות בתפריט התמונה.
- Off (כבוי): ללא אופטימיזציית SmartImage HDR.

הערה

לביטול התכונה HDR, נטרל אותה מהתקן הקלט ומהתוכן שלו.

חוסר עקביות בהגדרות HDR של התקן הקלט והצג עלול לגרום להצגה של תמונות באיכות שאינה משביעת רצון.

NVIDIA G-SYNC .4 Compatible



במהלך משחק אינטנסיבי עם קצבי רענון גבוהים, ייתכן שיהיו עיוותי "קרעים" בתצוגה אם סנכרון הגרפיקה אינו אופטימלי. התכונה קצב רענון משתנה (VRR) קיבלה את אישור NVIDIA G-SYNC, והיא מצמצמת את בעיות התצוגה על ידי סנכרון של קצב הרענון של הצג עם פלט כרטיס המסך לקבלת חוויית משחק נטולת שיבושים. תצוגת הסצנות מיידית, האובייקטים נראים חדים יותר והמשחק חלק, מה שמעניק לך חוויה ויזואלית מרהיבה ויתרון תחרותי משמעותי.

הערה

- לקבלת הביצועים המיטביים, ודא תמיד שכרטיס המסך מסוגל להגיע לרזולוציה ולקצב הרענון המרביים של צג Philips זה.
- ממשק תומך ב-NVIDIA G-SYNC: DisplayPort.
- ודא שכרטיס המסך שברשותך תומך ב-NVIDIA G-SYNC.
- זכור לעדכן את מנהל ההתקן NVIDIA G-SYNC לגרסה העדכנית, תוכל למצוא פרטים נוספים באתר NVIDIA בכתובת: <https://www.nvidia.com/>.
- © 2019 NVIDIA, לוגו NVIDIA ו-NVIDIA G-SYNC הם סימנים מסחריים ו/או סימני מסחר רשומים של חברת NVIDIA Corporation בארה"ב ובארצות נוספות.

HDR 5.

הגדרות HDR במערכת Windows 10.
שלים

1. לחץ לחיצה ימנית על שולחן העבודה, עבור אל Display Settings (הגדרות תצוגה).
2. בחר בצג.
3. בחר צג תואם HDR ב-Rearrange your displays (סדר מחדש את התצוגות).
4. בחר בהגדרות Windows HD Color.
5. כוון את הגדרות הבהירות עבור תוכן HDR.

הערה

נדרשת מהדורת Windows 10; יש לשדרג תמיד לגרסה העדכנית.

הקישור שבהמשך מספק פרטים נוספים מהאתר הרשמי של Microsoft.

<https://support.microsoft.com/en-us/help/4040263/windows-10-hdr-advanced-color-settings>

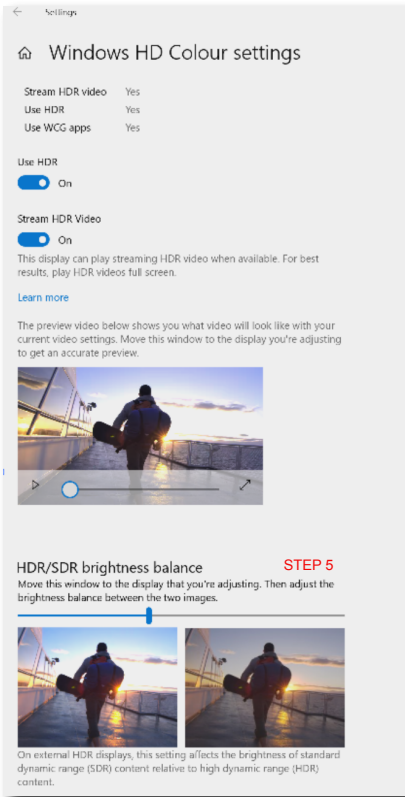

הערה

לביטול התכונה HDR, נטרל אותה מהתקן הקלט ומהתוכן שלו. חוסר עקביות בהגדרות HDR של התקן הקלט והצג עלול לגרום להצגה של תמונות באיכות שאינה משביעת רצון.

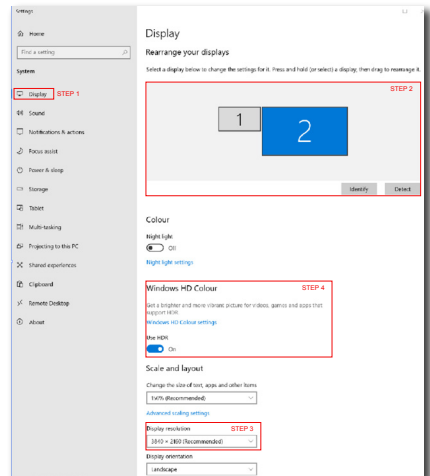

6. מפרט טכני

תמונה/תצוגה	
IPS	סוג פנל תצוגה
W-LED	תאורת רקע
27" W (68.5 ס"מ)	מידות הפנל
16:9	Aspect Ratio (יחס גובה-רוחב)
0.2331 (ג) x 0.2331 (ר)	גובה פיקסל
1200:1	יחס ניגודיות (טיפוסי)
2560 x 1440 @ 60 Hz	רזולוציה מומלצת
2560 X 1440 @ 144 Hz (HDMI) 2560 X 1440 @ 260 Hz (DP)	רזולוציה מרבית
10 < C/R @ (V) 178° / (H) 178° (טיפוסי)	זווית צפייה
SmartImage Game /SmartImage HDR	שיפור תמונה
48 Hz - 144 Hz (HDMI) 48 Hz - 260 Hz (DP)	קצב רענון אנכי
30 KHz - 230 KHz (HDMI) 30 KHz - 400 KHz (DP)	תדר אופקי
כן	sRGB
כן	Flicker Free
כן ²	טכנולוגיית SoftBlue
1.07 B (8 תויביס + FRC)	צבעי תצוגה
כן	G Sync
כן	EasyRead
כן	SmartUniformity
כן	Delta E
VESA Certified DisplayHDR™ 400	HDR
קישוריות	
DisplayPort ,HDMI	כניסת אות מקור
(HDCP 1.4, HDCP 2.2) HDMI 2.0 x 2 (HDCP 1.4, HDCP 2.2) DisplayPort 1.4 x 1 1 x יציאת שמע	מחברים
סנכרון נפרד	כניסת סנכרון
נוחיות	
מצב PIP/PBP 2 התקנים	MultiView
אנגלית, גרמנית, ספרדית, יונית, צרפתית, איטלקית, הונגרית, הולנדית, פורטוגזית, פורטוגזית ברזיל, פולנית, רוסית, שוודית, פינית, תורכית, צ'כית, אוקראינית, סינית ממושטת, סינית מסורתית, יפנית, קוריאנית	שפות תפריט מסך
Kensington תושבת VESA (100x100 מ"מ), מנעול Kensington Windows 11/10 ,sRGB ,Mac OS X ,DDC/CI	אמצעי נוחות נוספים תואם לתקן הכנס הפעל
מעמד	
+20 / -5 מעלות	הטיה
+30° / -30°	סיבוב
130 מ"מ	כיוון גובה
+90 / -90 מעלות	ציר

מתח כניסה AC 230VAC, 50Hz-ב	מתח כניסה AC 115VAC, 60Hz-ב	מתח כניסה AC 100VAC, 50Hz-ב	צריכה
23.9W (טיפוסי)	23.9W (טיפוסי)	24.0W (טיפוסי)	פעולה רגילה
0.5W (טיפוסי)	0.5W (טיפוסי)	0.5W (טיפוסי)	שינה (מצב המתנה)
0.3W (טיפוסי)	0.3W (טיפוסי)	0.3W (טיפוסי)	מצב כבוי
מתח כניסה AC 230VAC, 50Hz-ב	מתח כניסה AC 115VAC, 60Hz-ב	מתח כניסה AC 100VAC, 50Hz-ב	פיזור חום*
BTU/hr 81.57 (טיפוסי)	BTU/hr 81.57 (טיפוסי)	BTU/hr 81.91 (טיפוסי)	פעולה רגילה
BTU/ 1.71 (טיפוסי)hr	BTU/ 1.71 (טיפוסי)hr	BTU/ 1.71 (טיפוסי)hr	שינה (מצב המתנה)
BTU/ 1.02 (טיפוסי)hr	BTU/ 1.02 (טיפוסי)hr	BTU/ 1.02 (טיפוסי)hr	מצב כבוי
מצב פעיל: לבן, מצב המתנה/שינה: לבן (מהבהב)			נורית חיווי הפעלה
מובנה, 100-240V AC, 50/60Hz			אספקת חשמל

מידות	
מוצר עם מעמד (ראגאע)	מ"מ 614 x 519 x 261
מוצר ללא מעמד (ראגאע)	מ"מ 614 x 368 x 60
מוצר כולל אריזה (ראגאע)	מ"מ 730 x 455 x 139
משקל	
מוצר עם מעמד	5.73 ק"ג
מוצר ללא מעמד	3.89 ק"ג
מוצר עם אריזה	8.46 ק"ג

תנאי הפעלה	
טווח טמפרטורות (בפעולה)	0°C עד 40°C
לחות יחסית (בפעולה)	20% עד 80%
לחץ אטמוספרי (בפעולה)	700 עד 1060hPa
טווח טמפרטורות (לא בפעולה)	-20°C עד 60°C
לחות יחסית (לא בפעולה)	10% עד 90%
לחץ אטמוספרי (לא בפעולה)	500 עד 1060hPa

סביבה וצריכת אנרגיה	
ROHS	כן
אריזה	ניתן למחזור מלא
חומרים ספציפיים	תושבת נקייה מ-PVC BFR
תא	
צבע	לבן
סיום	מרקם

¹ לפרטים נוספים, ראה פרק 6.1 בנושא תבנית קלט תצוגה.

² הצג כולל טכנולוגיית SoftBlue. התכונה המשולבת הזאת מעניקה נוחות ויזואלית משופרת והגנה מפני נזקים לבריאות בשל חשיפה ממושכת לאור כחול. הודות למסך בעל הפליטה הנמוכה של אור כחול, יחס האור שנפלט מהמסך בטווח של 415-455 ננומטר לאו שנפלט מהמסך בטווח של 400-500 ננומטר יהיה פחות מ-50%. הצג הזה מעניק נוחות ויזואלית מיטבית, מקטין את המאמץ

לעיניים ותומך בריכוז ממושך.

הערה 

1. הנתונים עשויים להשתנות ללא הודעה. להורדת הגרסה העדכנית של העלון בקר בכתובת www.philips.com/support.
2. מפרטי SmartUniformity ו-Delta E מצורפים לאריזה.

6.1 רזולוציה ומצבים מוגדרים מראש

תדר אופקי (kHz)	Resolution	תדר אנכי (Hz)
247.67	2560 x 1440	165.00 (DP)
300.20	2560 x 1440	200.00 (DP)
364.80	2560 x 1440	240.00 (DP)
383.17	2560 x 1440	260.00 (DP OverClock)

הערה 

לתשומת לבך, הרזולוציה המומלצת עבור הצג היא 2560 x 1440.

לקבלת הביצועים המיטביים, ודא תמיד שכרטיס המסך מסוגל להגיע לרזולוציה ולקצב הרענון המרביים של צג Philips זה.

תדר אופקי (kHz)	Resolution	תדר אנכי (Hz)
31.469	640 x 480	59.94
35.00	640 x 480	66.667
37.861	640 x 480	72.809
37.50	640 x 480	75.00
31.469	720 x 400	70.087
35.156	800 x 600	56.25
37.879	800 x 600	60.317
48.077	800 x 600	72.188
46.875	800 x 600	75.00
49.725	832 x 624	74.551
48.363	1024 x 768	60.004
56.476	1024 x 768	70.069
60.023	1024 x 768	75.029
44.772	1280 x 720	59.855
63.981	1280 x 1024	60.02
79.976	1280 x 1024	75.025
89.45	1280 x 1440 PBP model	59.913
67.50	1920 x 1080	60.00
88.86	2560 x 1440	60.00
183.00	2560 x 1440	120.00
222.19	2560 x 1440	144.00

	422/420	444/RGB	422/420	444/RGB
	HDMI 2.0	HDMI 2.0	DP 1.4	DP 1.4
2560 x 1440 260Hz 10bit	NA	NA	OK	OK
2560 x 1440 240Hz 10bit	NA	NA	OK	OK
2560 x 1440 200Hz 10bit	NA	NA	OK	OK
2560 x 1440 165Hz 10bit	NA	NA	OK	OK
2560 x 1440 144Hz 10bit	OK	NA	OK	OK
2560 x 1440 60Hz 10bit	OK	OK	OK	OK
low resolutions 8 bit/10 bit	OK	OK	OK	OK

הערה 

כדי שהצג יפעל כשורה, על כרטיס המסך של המחשב לתמוך ב-DisplayPort 1.4 או ב-HDMI 2.0. רזולוציית התצוגה וקצב הרענון תלויים גם ביכולות של כרטיס המסך.

Power .7 Management (ניהול) צריכת חשמל

אם אתה משתמש בכרטיס מסך תואם VESA DPM או בתוכנה המותקנת במחשבך, הצג יוכל להפחית את צריכת ההספק באופן אוטומטי שלו כאשר הוא אינו בשימוש. אם מתקבל קלט מהמקלדת, מהעכבר או מהתקן קלט אחר, הצג יחזור אוטומטית לפעולה. הטבלה הבאה מציגה את צריכת ההספק ואת האותות של תכונה אוטומטית זו לחיסכון בהספק:

הגדרה לניהול צריכת הספק					
צבע נורית	הספק נצרך	סנכרון אנכי	סנכרון אופקי	וידאו	מצב VESA
לבן	23.9W (טיפוסי) 55.4W (מרב)	כן	כן	מופעל	פעיל
לבן (מהבהב)	0.5W (טיפוסי)	לא	לא	כבוי	Sleep (מצב המתנה)
כבוי	0.3W (טיפוסי)	-	-	כבוי	מצב כבוי

ההגדרות הבאות נעשות למדידת צריכת ההספק בתצוגה זו.

- רזולוציה טבעית: 1440 x 2560
- ניגודיות: 50%
- בהירות: 70%
- טמפרטורת צבעים: 6500k עם תבנית לבן מלאה

 הערה

הנתונים עשויים להשתנות ללא הודעה.

8. שירות לקוחות ואחריות

כבויים, שלושת תת הפיקסלים ייראו יחדיו כפיקסל שחור יחיד. שילובים נוספים של תת פיקסלים דולקים וחשוכים יופיעו כסינגלים יחידים בצבעים אחרים.

סוגי פגמים בפיקסלים

פגמים בפיקסלים ובתת פיקסלים נראים בתצוגה בצורת שונות. ישנן שתי קטגוריות של פגמים בפיקסלים וכן מספר סוגים של פגמים בתת פיקסלים בכל קטגוריה.

פגמי נקודות בהירות

פגמי נקודות בהירות מופיעים כפיקסלים או כתת פיקסלים אשר דולקים או "פעילים" תמיד. כלומר, נקודה בהירה היא תת פיקסל שבלט בתצוגה כאשר מוצגת תבנית כהה. קיימים סוגים של פגמים בנקודות לבנות.

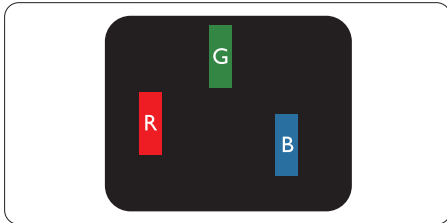

תת פיקסל אחד דולק בצבע אדום, ירוק או כחול.

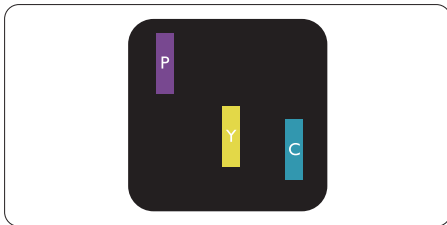

שני תת פיקסלים סמוכים דולקים:

- אדום + כחול = סגול
- אדום + ירוק = צהוב
- ירוק + כחול = ציאן (תכלת)

8.1 מדיניות פיקסלים פגומים בתצוגות שטוחות מתוצרת Philips

Philips שואפת לספק את המוצרים האיכותיים ביותר. הצג מיוצר בתהליכי הייצור המתקדמים ביותר בענף ותוך הקפדה על איכות. עם זאת, לעיתים לא ניתן להימנע מפגמים בפיקסלים או בתת הפיקסלים בפנל תצוגה מסוג TFT שבצגים השטוחים. אף יצרן אינו יכול לערוב לכך שכל הצגים יהיו נקיים מפיקסלים פגומים, אך Philips ערבה לכך שכל צג עם מספר בלתי מתקבל של פגמים יתוקן או יוחלף בכפוף לתנאי האחריות. הודעה זו מסבירה מהם הסוגים השונים של פגמים בפיקסלים וכן קובעת רמות פגם מקובלות עבור כל סוג. כדי שהצג יהיה זכאי לתיקון או להחלפה בכפוף לתנאי האחריות, מספר הפיקסלים הפגומים בצג TFT חייב לעלות על הערכים המקובלים הללו. לדוגמה, יחס תת הפיקסלים הפגומים בתצוגה לא יעלה על 0.0004%. בנוסף, Philips קבעה תקן מחמיר עוד יותר לסוגים מסויימים של שילובי פגמים בפיקסלים בהם קל יותר להבחין מאשר באחרים. מדיניות זו תקפה ברחבי העולם.

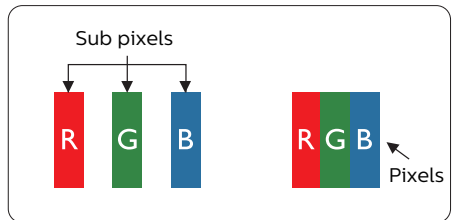

פיקסלים ותת פיקסלים

פיקסל, או רכיב תמונה, מורכב משלושה תת פיקסלים בצבעי היסוד אדום, ירוק וכחול. שילוב של פיקסלים רבים יוצר תמונה. אם כל תת הפיקסלים של פיקסל מסוים דולקים, שלושת תת הפיקסלים ייראו יחדיו כפיקסל לבן יחיד. אם כל תת הפיקסלים

קרבה בין פגמים בפיקסלים

קל יותר לזהות פגמים בפיקסלים ובתת פיקסלים מאותו הסוג והסמוכים אחד לשני, ולכן Philips קבעה ערך סבילות גם עבור הקרבה בין פיקסלים פגומים.

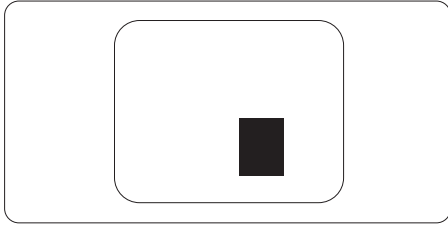

סבילות פגמים בפיקסלים

כדי שצג TFT שטוח מתוצרת Philips יעמוד בדרישות לתיקון או להחלפה בשל פיקסלים פגומים במהלך תקופת האחריות, על הפגמים בפיקסלים או בתת הפיקסלים לחרוג מערכי הסבילות המפורטים בטבלאות הבאות.

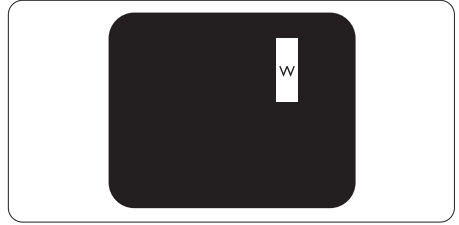

שלושה תת פיקסלים סמוכים דולקים (פיקסל לבן אחד).

הערה

נקודה בהירה בצבע אדום או כחול חייבת להיות בהירה יותר ב-50 אחוזים מאשר הנקודות שסביבה, ואילו נקודה בהירה ירוקה בהירה ב-30 אחוזים יותר מאשר הנקודות הסמוכות לה.

פגמי נקודות שחורות

פגמי נקודות שחורות מופיעים כפיקסלים או כתת פיקסלים כהים או "כבויים" תמיד. כלומר, נקודה כהה היא תת פיקסל שבולט בתצוגה כאשר מוצגת תבנית מוארת. אלה סוגים של פגמים בנקודות שחורות.

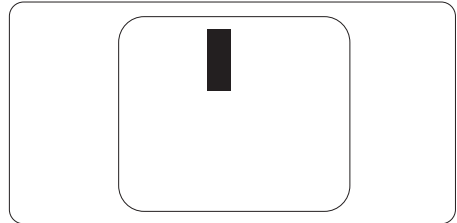

רמה מקובלת	פגמי נקודות בהירות
2	1 תת פיקסל דולק
1	2 תת פיקסלים סמוכים דולקים
0	3 תת פיקסלים סמוכים דולקים (פיקסל לבן אחד)
15mm<	מרחק בין שתי נקודות בהירות ופגומות*
2	סך הנקודות הבהירות והפגומות מכל הסוגים
רמה מקובלת	פגמי נקודות שחורות
3 ומטה	1 תת פיקסל חשוך
2 ומטה	2 תת פיקסלים סמוכים חשוכים
0	3 תת פיקסלים סמוכים חשוכים
15מ"מ<	מרחק בין שתי נקודות חשוכות ופגומות*
3 ומטה	סך הנקודות החשוכות והפגומות מכל הסוגים
רמה מקובלת	רמה מקובלת
5 ומטה	סך הנקודות הבהירות או החשוכות והפגומות מכל הסוגים

הערה 

1 או 2 תת פיקסלים פגומים = 1 נקודה פגומה

8.2 שירות לקוחות ואחריות

לקבלת פרטים אודות כיסוי האחריות ודרישות תמיכה נוספת התקפות באזורך, בקר בכתובת www.philips.com/support website או צור קשר עם מרכז שירות הלקוחות המקומי של Philips. לבירור תקופת האחריות, אנא עיין בהצהרת האחריות שבמדריך המידע החשוב.

במקרה של אחריות לתקופה מורחבת, אם תרצה להאריך את תקופת האחריות הכללית ניתן לרכוש חבילת שירות למוצר שאינו באחריות ממרכז השירות המוסמך.

אם תהיה מעוניין בשירות זה, עליך לרכוש את השירות תוך 30 ימים קלנדריים ממועד הרכישה המקורי. במהלך התקופה המורחבת השירות יכלול איסוף, תיקון והחזרה, אך המשתמש ישא בכל העלויות הכרוכות בכך.

אם שותף השירות המוסמך לא יוכל לבצע את התיקונים בהתאם לחבילת האחריות המורחבת אנו מצא עבורך פתרון חלופי, אם ניתן, עד לתום תקופת האחריות המורחבת אותה רכשת.

אנא צור קשר עם נציג שירות לקוחות של Philips או עם מרכז הקשר המקומי (במספר שירות הלקוחות) לקבלת פרטים נוספים.

מספר שירות הלקוחות של Philips מופיע בהמשך.

• תקופת אחריות סטנדרטית מקומית	• תקופת אחריות מורחבת	• סה"כ תקופת אחריות
• כתלות באזור	• + שנה	• תקופת אחריות סטנדרטית מקומית +1
	• + שנתיים	• תקופת אחריות סטנדרטית מקומית +2
	• + 3 שנים	• תקופת אחריות סטנדרטית מקומית +3

**יש לספק את הוכחת הרכישה המקורית ופרטים אודות רכישת אחריות מורחבת.

 הערה

אנא עיין במדריך המידע החשוב לבירור פרטי קו השירות האזורי, הזמין בדף התמיכה באתר Philips.com.

9. פתרון בעיות ושאלות נפוצות

9.1 פתרון בעיות

עמוד זה מתאר בעיות אותן המשתמש יכול לתקן. אם הבעיה עדיין ממשיכה לאחר שניסית את הפתרונות הללו, צור קשר עם נציג שירות לקוחות של Philips.

1 בעיות שכוחה

אין תמונה (נורית ההפעלה כבויה)

- ודא שכבל המתח מחובר לשקע החשמל ולגב הצג.

- תחילה, ודא שלחצן ההפעלה בחלק אחורי של הצג במצב כבוי, ולאחר מכן העבר אותו למצב פעיל.

אין תמונה (נורית ההפעלה לבנה)

- ודא שהמחשב פועל.

- ודא שכבל האות מחובר היטב למחשב.
- ודא שאין פגמים מעוקמים בכבל התצוגה בצד המחובר. אם כן, תקן או החלף את הכבל.

- ייתכן שהתכונה Energy Saving (חיסכון בצריכת אנרגיה) תופעל

במצב יוצג



Check cable connection

- ודא שכבל התצוגה מחובר היטב למחשב. (עייני גם במדריך המהיר).
- ודא שאין פגמים מעוקמים בכבל התצוגה.
- ודא שהמחשב פועל.

סימנים גלויים של עשן או של ניצוצות

- אל תבצע פעולות לפתרון בעיות
- למען השמירה על הבטיחות, נתק מייד את הצג ממקור המתח הראשי

- צור מיד קשר עם נציג שירות הלקוחות של Philips.

2 בעיות בתמונה

התמונה רוטטת בתצוגה

- ודא שכבל האות מחובר היטב אל כרטיס המסך או אל המחשב.

התמונה מטושטשת, לא ברורה או כהה מדי.

- כוון את הגדרות הבהירות והניגודיות מתפריט המסך.

"תמונה צרובה" או "תמונת רפאים" ממשיכה להופיע גם לאחר כיבוי המכשיר.

- תצוגה של תמונה סטטית ללא שינויים במשך זמן רב עלולה לגרום ל"צריבה", הקרויה גם "תמונת רפאים" בצג. "צריבה" או "תמונת רפאים" היא תופעה מוכרת בטכנולוגיית צגי LCD. ברוב המקרים ה"צריבה" או "תמונת הרפאים" תיעלם בהדרגה לאחר זמן מה ולאחר כיבוי המכשיר.

- אנא הפעל תמיד את הפונקציות שומר מסך Pixel Orbiting-1 מתפריט On Screen Display (OSD). למידע נוסף, עייני בפרק 8 בנושא תחזוקת מסך.

- אי הפעלה של שומר המסך ואי שימוש ביישום לרענון של התצוגה מעת לעת עלול לגרום ל"צריבה" או "תמונת רפאים" ברמה חמורה אשר לא תיעלם ולא תהיה ניתנת לתיקון. הנזק האמור אינו מכוסה במסגרת האחריות.

התמונה מעוותת. הטקסט קופץ או מטושטש.

- קבע את רזולוציית התצוגה של המחשב כך שתהיה זהה לרזולוציה הטבעית והמומלצת של הצג.

נקודות ירוקות, אדומות, כחולות, שחורות ולבנות מופיעות בתצוגה

- הנקודות הנותרות תואמות למפרט הרגיל של תצוגה נוזלית בה נעשה שימוש בטכנולוגיה הנוכחית. לפרטים נוספים אנא עייני במדיניות הפיקסלים.

* נורית ההפעלה בהירה מדי ומפריעה

- תוכל לכוון את "נורית הפעולה" מהגדרות ה-LED שבבקורות הראשיות של תפריט המסך.

לקבלת סיוע נוסף, עיין בפרטי יצירת הקשר עם מחלקת השירות שבמדריך המידע החשוב וצור קשר עם נציג שירות לקוחות של Philips.

* **התכונה משתנה בהתאם לתצוגה.**

9.2 שאלות ותשובות כלליות

ש1: כשאני מתקין את הצג, מה עלי לעשות אם מוצגת ההודעה 'Cannot display this video mode' (לא ניתן להשתמש במצב תצוגה זה)?

תשובה: רזולוציה מומלצת עבור צג זה: 2560 x 1440

- נתק את כל הכבלים ולאחר מכן חבר את המחשב לצג זה:

- מתפריט Windows, פתח את התפריט התחל ובחר Settings (הגדרות) / Control Panel (לוח בקרה). בחלון Control Panel (לוח בקרה) בחר בסמל התצוגה. בתוך לוח הבקרה של התצוגה, עבור לכרטיסייה "Settings" (הגדרות). בכרטיסייה "Settings" (הגדרות), בתיבה "desktop area" (שטח שולחן העבודה, הסט את פס הגלילה האופקי למצב 2560 x 1440 פיקסלים.

- פתח את 'Advanced Properties' (מאפיינים מתקדמים) וקבע את הערך Refresh Rate (קצב רענון) כ-60Hz, ולאחר מכן לחץ OK (אישור).

- הפעל מחדש את המחשב וחזור על שלבים 2 ו-3 כדי לוודא שהמחשב שלך במצב 2560 x 1440.

- כבה את המחשב, נתק את הצג הישן וחבר בחזרה את צג ה-LCD מתוצרת Philips.

- הפעל את הצג ואת המחשב.

ש2: מהו קצב הרענון המומלץ עבור צג LCD?

תשובה: קצב הרענון המומלץ עבור צג LCD הוא 60Hz, במקרה של הפרעה בתצוגה תוכל לקבוע אותו כ-75 Hz ולבדוק אם הבעיה נפתרה.

ש3: מהם קובצי .inf ו- .icm? כיצד מתקינים את מנהלי ההתקן (.inf ו- .icm)?

תשובה: אלה הם קובצי מנהל ההתקן של הצג. בהתקנה הראשונית של הצג, ייתכן שתוצג בקשה במחשב לאספקת מנהלי ההתקן של הצג (קובצי .inf ו- .icm). פעל בהתאם להוראות שבמדריך המשתמש שברשותך, מנהלי ההתקן של הצג (קובצי .inf ו- .icm) יותקנו באופן אוטומטי.

ש4: כיצד אוכל לשנות את הרזולוציה?

תשובה: כרטיס המסך/מנהל ההתקן והתצוגה קובעים יחדיו מהן הרזולוציות הזמינות. ניתן לבחור ברזולוציה הרצויה מלוח הבקרה של Windows® באפשרות "Display properties" (מאפייני תצוגה).

ש5: מה ניתן לעשות אם איני מסתדר עם כיווני התצוגה באמצעות תפריט המסך?

תשובה: לחץ ➔ ולאחר מכן בחר באפשרות [Reset] (איפוס) כדי לטעון בחזרה את כל הגדרות ברירת המחדל.

ש6: האם צג ה-LCD עמיד בפני שריטות?

תשובה: בעיקרון, מומלץ שלא לחשוף את משטח התצוגה לזעזועים קשים והוא אף מוגן מפני חפצים חדים או קהים. במהלך הטיפול בתצוגה, ודא שלא מופעל לחץ או כוח על צד משטח הפנל. דבר זה עלול להשפיע על תנאי האחריות שניתנה.

ש7: כיצד יש לנקות את משטח ה-LCD?

תשובה: לניקוי רגיל יש להשתמש במטלית נקייה ורכה. לניקוי יסודי, יש להשתמש באלכוהול איזופרופילי.

נוספים, אנא צור קשר עם נציג המכירות של Philips.

ש10: האם צגי ה-LCD של Philips תואמים לתקן הכנס-הפעל?

תשובה: כן, הצגים תואמים לתקן הכנס-הפעל של Windows 11/10 /Mac /OSX.

ש11: מה המשמעות של צריבת תמונה או תמונת רפאים בצגי LCD?

תשובה: תצוגה של תמונה סטטית ללא שינויים במשך זמן רב עלולה לגרום ל"צריבה", הקרויה גם "הדמיה לאחור" או "הדמיית רפאים" בצג. "צריבה", "הדמיה לאחור" או "הדמיית רפאים" היא תופעה ידועה בטכנולוגיית פאנל LCD. אנא הפעל תמיד את הפונקציות שומר מסך ו-Pixel Orbiting מתפריט On Screen Display (OSD). למידע נוסף, עיין בפרק 8 בנושא תחזוקת מסך.

⚠ אזהרה

אי הפעלה של שומר המסך ואי שימוש ביישום לרענון של התצוגה מעת לעת עלול לגרום ל"צריבה" או "תמונת רפאים" ברמה חמורה אשר לא תיעלם ולא תהיה ניתנת לתיקון. הנזק האמור אינו מכוסה במסגרת האחריות.

ש12: מדוע לא מופיע טקסט חד ומופיעים סימנים משונים?

תשובה: צג ה-LCD שברשותך פועל במיטבו ברזולוציה הטבעית של 2560 x 1440. לקבלת התצוגה המיטבית, יש להשתמש ברזולוציה זו.

ש13: כיצד ניתן לשחרר/לנעול את מקש הקיצור שלי?

תשובה: לחץ ↓ למשך 10 שניות כדי לנעול או לשחרר את מקש הקיצור. פעולה זו תגרום להצגת ההודעה "Attention" (שים לב) כדי להציג את סטטוס הנעילה, כפי שמודגם בתרשימים הבאים.

אין להשתמש בחומרים ממיסים כגון אלכוהול אתיל, אתנול, אצטון, הקסן וכדומה.

ש8: האם ניתן לשנות את הגדרות הצבעים של התצוגה?

תשובה: כן, ניתן לשנות את הגדרות הצבעים באמצעות בקורות תפריט המסך ועל פי הנהלים הבאים,

- לחץ → כדי להציג את תפריט המסך
- לחץ ↓ כדי לבחור באפשרות [Color] (צבע), ולאחר מכן לחץ → כדי לעבור להגדרות הצבעים. שלושת ההגדרות הבאות תוצגנה.
 1. Color Temperature (טמפרטורת צבעים): Native (טבעית), 5000K, 6500K, 7500K, 8200K, 9300K ו-11500K. בהגדרה בטווח 5000K, התצוגה תיראה "חמימה, עם גוונים בצבע אדום-לבן", ואיחלו ערך 11500K יפיק "גוון קריה, כחול לבן".
 2. sRGB: זו הגדרת הצבעים הסטנדרטית אשר מבטיחה מעבר תקין של צבעים בין התקנים (כגון מצלמות דיגיטליות, תצוגות, מדפסות, סורקים וכדומה).
 3. הגדרת משתמש: המשתמש יכול לבחור הגדרת צבע מועדפת על ידי כיוון של הצבע האדום, הירוק והכחול.

⊖ הערה

מידת צבע האור שמוקן מאובייקט כאשר הוא מחומם. הערך הנמדד מבוסס בקנה מידה אבסולוטי (מעלות קלווין). טמפרטורות קלווין נמוכות יותר כגון 2004K מייצגות אדום; טמפרטורות גבוהות יותר כגון 9300K מייצגות כחול. הטמפרטורה הניטרלית היא לבן, 6504K-ב.

ש9: האם ניתן לחבר את צג ה-LCD לכל מחשב PC או Mac או לתחנת עבודה?

תשובה: כן, כל צגי ה-LCD מתוצרת Philips תואמים באופן מלא למחשבי PC ו-Mac סטנדרטים ולתחנות עבודה. ייתכן שיהיה צורך במתאם כדי לחבר את הצג למערכת Mac. לפרטים

9.3 שאלות ותשובות בנוגע Multiview-7

ש1: האם ניתן להגדיל את תת חלון PIP?

תשובה: כן, ניתן לבחור מבין שלושה גדלים:
[Small (קטן)], [Middle (בינוני)],
[Large (גדול)]. תוכל ללחוץ ➔
כדי להציג את תפריט המסך. בחר
באפשרות [PIP Size] (גודל PIP)
המועדפת מהתפריט הראשי
[PIP / PBP].

ש2: כיצד ניתן להאזין לשמע בנפרד
מוידאו?

תשובה: לרוב, מקור השמע מקושר למקור
התמונה הראשי. אם תרצה לשנות את
אות מקור השמע, תוכל ללחוץ ➔ כדי
לפתוח את תפריט המסך. בחר במקור
השמע הרצוי [Audio Source] (מקור
שמע) עבור התפריט הראשי [Audio]
(שמע).

לתשומת לבך, בפעם הבאה שתפעיל
את הצג, התצוגה תבחר כברירת
מחדל במקור השמע בו בחרת בפעם
הקודמת. אם תרצה לשנות שוב
את ההגדרה, יהיה עליך לבצע את
הפעולות הללו שוב ולבחור מקור שמע
חדש אשר יהפוך ל"ברירת המחדל".

ש3: מדוע תת החלון מהבהב כשאני
מאפשר מצב PIP/PBP?

תשובה: הסיבה לכך היא שמקור הוידאו
בתת החלון פועל לפי תזמון שזור
(i-timing). שנה את מקור האות של
תת החלון כך יפעל בהתאם לתזמון
פרוגרסיבי (P-timing).

Monitor control unlocked

Monitor controls locked

ש14: היכן ניתן למצוא את מדריך המידע
החשוב שהוזכר ב-EDFU?

תשובה: ניתן להוריד את מדריך המידע
החשוב מדף התמיכה שבאתר
"Philips".



© 2025 TOP Victory Investments Ltd. כל הזכויות שמורות.

מוצר זה מיוצר ונמכר באחריות חברת Top Victory Investments Ltd, ו-Top Victory Investments Ltd. היא מעניקת האחריות בנוגע למוצר זה. Philips והסמל Philips Shield הם סימני מסחר רשומים של Koninklijke Philips N.V. והם נמצאים בשימוש בכפוף לרישיון.

המפרט עשוי להשתנות ללא הודעה.

גרסה: 27M2N5501PE1T