

PHILIPS

Hoofdtelefoon

2000 serie

TAQ2000



Gebruiksaanwijzing

Registreer uw product en krijg ondersteuning op
www.philips.com/support

Inhoud

1	Belangrijke veiligheidsinstructies	2
	Gehoorscherming	2
	Algemene informatie	2
2	Uw Open-ear True draadloze oortjes	4
	Wat zit er in de doos	4
	Andere apparaten	4
	Overzicht van uw Open-ear True draadloze oortjes	5
3	Aan de slag	6
	Laad de batterij op	6
	Hoe te dragen	7
	App downloaden	7
	De oortjes voor de eerste keer met uw Bluetooth-apparaat koppelen	7
	De oortjes met een ander Bluetooth-apparaat koppelen	8
4	Uw oortjes gebruiken	10
	De oortjes met uw Bluetooth-apparaat verbinden	10
	Voeding aan/uit	10
	Uw oproepen en muziek beheren	11
	Spraakassistent	11
	LED-indicatorstatus van oplaadetui	11
	Gamingmodus (lage-latentiemodus)	11
5	De oortjes resetten	12
6	Technische gegevens	12
7	Kennisgeving	13
	Conformiteitsverklaring	13
	Uw oude product en batterij verwijderen	13
	De ingebouwde batterij verwijderen	13
	Conformiteit met EMF	14
	Milieu-informatie	14
	Kennisgeving van conformiteit	14

8	Handelsmerken	16
9	Veelgestelde vragen	17

1 Belangrijke veiligheids-instructies

Gehoordesbescherming



Gevaar

- Om gehoorschade te voorkomen, moet u de tijdsduur dat u oortjes op hoog volume gebruikt beperken en het volume op een veilig niveau instellen. Hoe hoger het volume, hoe korter de veilige luistertijd is.

Zorg ervoor dat u de volgende richtlijnen in acht neemt bij het gebruik van uw oortjes.

- Luister op een redelijk volume en gedurende een redelijke tijdsduur.
- Pas op dat u het volume niet steeds hoger zet omdat uw gehoor zich aanpast.
- Zet het volume niet zo hoog dat u niet meer kunt horen wat er om u heen gebeurt.
- In potentieel gevaarlijke situaties moet u voorzichtig zijn of het gebruik tijdelijk staken.
- Overmatige geluidsdruk van oortjes en hoofdtelefoons kan gehoorverlies veroorzaken.
- Het gebruik van een oortjes die beide oren bedekken tijdens het rijden wordt afgeraden en kan in sommige gebieden verboden zijn.

- Vermijd voor uw eigen veiligheid en die van anderen afleiding door muziek of telefoongesprekken in het verkeer of in andere potentieel gevaarlijke omgevingen.

Algemene informatie

Schade of storingen voorkomen:

Voorzichtig

- Stel de oortjes niet bloot aan overmatige hitte.
- Laat de oortjes niet vallen.
- De oortjes mogen niet worden blootgesteld aan druipende of spattende vloeistoffen. (Raadpleeg de IP-classificatie van het specifieke product)
- Uw oortjes mogen niet worden ondergedompeld in water.
- Laad uw oortjes niet op als de connector of de aansluiting nat is.
- Gebruik geen reinigingsmiddelen die alcohol, ammoniak, benzeen of schuurmiddelen bevatten.
- Gebruik een schone, vochtige doek om uw oortjes - vooral de geluidskanaaltjes en de microfoongaten - regelmatig schoon te maken en vermijd ophoping van stoffen zoals zweet of oorsmeer.
- Als er zweet- of waterdruppels in de geluidskanaaltjes, luchtgaten of microfoongaten achterblijven, dan zal het geluidsniveau tijdelijk afnemen of helemaal wegvallen. Dit is dus geen storing. Gebruik een zachte, vochtige doek om de oortjes grondig af te drogen. U kunt ook de oortips verwijderen, de geluidskanaaltjes naar beneden draaien en de hoofdtelefoon ongeveer vijf keer zachtjes op een droge doek of iets dergelijks tikken om het vocht dat zich binnenin heeft verzameld te verwijderen.
- Zorg ervoor dat de oortjes volledig droog zijn voordat u deze oplaadt en gebruikt. Vermijd het gebruik van alcoholpads voor eenmalig gebruik of andere reinigingsmiddelen.
- De geïntegreerde batterij mag niet worden blootgesteld aan overmatige hitte, zoals zonlicht, vuur en dergelijke.
- Er bestaat explosiegevaar als batterij op een verkeerde manier wordt vervangen. De batterij mag alleen worden vervangen door eenzelfde of een gelijkwaardig type.
- Om de specifieke IP-classificatie te verwezenlijken moet het klepje van de oplaadaansluiting gesloten zijn.

- Het wegwerpen van een batterij in open vuur of een hete oven, of het mechanisch pletten of snijden in een batterij kan leiden tot een explosie.
- Als een batterij wordt blootgesteld aan een omgeving met extreem hoge temperaturen kan dit leiden tot een explosie of het lekken van ontvlambare vloeistof of gas.
- Blootstelling van een batterij aan extreem lage luchtdruk kan resulteren in een explosie of het lekken van brandbare vloeistof of gas.
- Als u een batterij vervangt door een batterij van een onjuist type loopt u het risico dat de oortjes en de batterij ernstig beschadigd raken (bijvoorbeeld bij sommige typen lithiumbatterijen).
- Als de headset lange tijd niet wordt gebruikt, zal het laadniveau van de oplaadbare batterij lager worden. Om dit vermogensverlies te voorkomen moet u de batterij tenminste om de drie maanden volledig opladen.
- Om brandgevaar te voorkomen wordt de apparatuur uitsluitend gevoed door een externe stroombron waarvan de uitgang voldoet aan PS1 (met een uitgangsvermogen van minder dan of gelijk aan 15 W).

Bedrijfs- en opslagtemperaturen en vochtigheid

- Bewaren op een plaats met temperaturen tussen -20°C (-4°F) en 50°C (122°F) met een relatieve vochtigheid van maximaal 90%.
- Gebruiken in omgevingen met temperaturen tussen 0°C (32°F) en 45°C (113°F) met een relatieve vochtigheid van maximaal 90%.
- De levensduur van de batterij kan korter zijn bij hoge of lage temperaturen.

2 Uw Open-ear True draadloze oortjes

Gefeliciteerd met uw aankoop, en welkom bij Philips! Registreer uw product op www.philips.com/support om volledig te kunnen profiteren van de ondersteuning die Philips biedt. Met deze Philips Open-ear True draadloze oortjes kunt u:

- Op eenvoudige wijze genieten van draadloos bellen
- Draadloos van muziek genieten en deze bedienen
- Schakelen tussen oproepen en muziek



Snelstartgids



Garantie



Veiligheidsbrochure

Andere apparaten

Een mobiele telefoon die of apparaat (bijv. een notebook, tablet, Bluetooth-adapters, MP3-spelers, enz.) dat Bluetooth ondersteunt en compatibel is met de oortjes.

Wat zit er in de doos



Open-ear True draadloze oortjes
TAQ2000

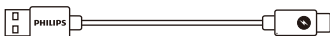

USB-C-oplaadkabel (alleen voor opladen)

Overzicht van uw Open-ear True draadloze oortjes

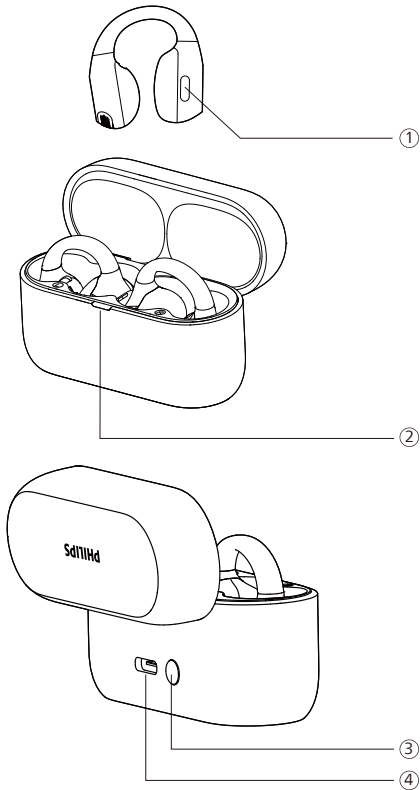

- ① Multifunctionele knop (MFB)
- ② LED indicator (batterijstatus of oplaadstatus)
- ③ Resetknop / Bluetooth-koppelingsknop
- ④ USB-C-oplaadpoort

3 Aan de slag

Laad de batterij op

Opmerking

- Plaats de oortjes voor gebruik in het oplaadetui en laadt de batterij gedurende 2 uur op voor een optimale capaciteit en levensduur van de batterij.
- Gebruik alleen de originele USB-C-oplaadkabel om schade te voorkomen.
- Als de headset lange tijd niet wordt gebruikt, zal het laadniveau van de oplaadbare batterij lager worden. Om dit vermogensverlies te voorkomen moet u de batterij tenminste om de drie maanden volledig opladen.

Oplaadetui

Steek het ene uiteinde van de USB-C-kabel in het oplaadetui en het andere uiteinde in de voedingsbron.

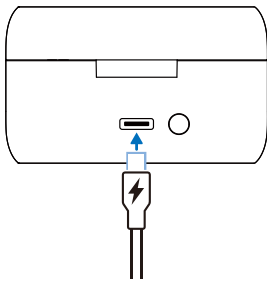

Tip

- Het oplaadetui dient als draagbare back-upbatterij voor het opladen van de oortjes. Als het oplaadetui volledig is opgeladen, dan kunnen de oortjes er 3 keer volledig mee worden opgeladen.

Oortjes

Verwijder de isolatiefolie onder de oortjes en plaats de oortjes terug in het oplaadetui.

- De LED-indicator op het oplaadetui knippert wit.
- Sluit het klepje van het oplaadetui en het oplaadetui begint met het opladen van de oortjes.

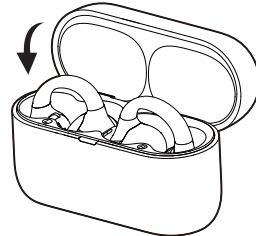
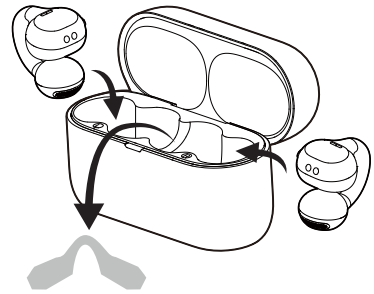

Tip

- Doorgaans duurt volledig opladen met de USB-kabel 2 uur (voor de oortjes of het oplaadetui).

Hoe te dragen

- 1 Controleer links en rechts van de oortjes.
- 2 Klem de oordclip-oortjes op de oren en draai ze lichtjes tot ze goed vastzitten.

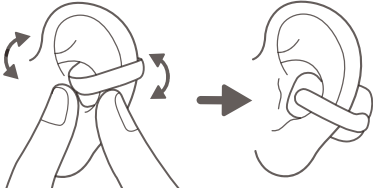

App downloaden

Scan de QR-code/druk op de knop 'Downloaden' of zoek op 'Philips Headphones' in Apple App Store of Google Play om de app te downloaden.

Verbinding maken



philips.to/headapp

Met de Philips Headphones-app bent u de baas over de muziek waarnaar u luistert. U kunt het geluid aanpassen, zodat uw muziek- en bel-ervaring altijd optimaal aan uw wensen voldoet.

De oortjes voor de eerste keer met uw Bluetooth-apparaat koppelen

- 1 Zorg ervoor dat de oortjes volledig zijn opgeladen en uitgeschakeld.
- 2 Open het deksel van het oplaadetui, de oortjes staan in de koppelingsmodus en zijn klaar om te worden verbonden.
 - ↳ De LED's op beide oortjes knipperen afwisselend wit en blauw
 - ↳ De oortjes staan nu in de koppelingsmodus en zijn klaar om gekoppeld te worden met een Bluetooth-apparaat (b.v. een mobiele telefoon).

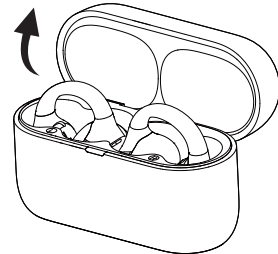

- 3 Schakel de Bluetooth-functie van uw Bluetooth-apparaat in.
- 4 Koppel de oortjes met uw Bluetooth-apparaat, raadpleeg de gebruiksaanwijzing van uw Bluetooth-apparaat.

Opmerking

- Als de oortjes na inschakelen geen eerder aangesloten Bluetooth-apparaat kunnen vinden, dan schakelen ze automatisch over naar de koppelingsmodus.

In het volgende voorbeeld ziet u hoe u de oortjes met uw Bluetooth-apparaat kunt koppelen.

- 1 Schakel de Bluetooth-functie van uw Bluetooth-apparaat in, selecteer **Philips TAQ2000**.
- 2 Voer het wachtwoord "**0000**" (4 nullen) van de oortjes in als daarom wordt gevraagd. Voor apparaten met Bluetooth 3.0 of hoger is het niet nodig een wachtwoord in te voeren.



Philips TAQ2000

Enkelvoudig oortje (monomodus)

Neem het linker- of rechteroortje uit het oplaadetui voor gebruik in Mono. Het oortje wordt automatisch ingeschakeld.

Opmerking

- Neem het tweede oortje uit het oplaadetui en vervolgens worden ze automatisch met elkaar gekoppeld.

De oortjes met een ander Bluetooth-apparaat koppelen

Als u een ander Bluetooth-apparaat met de oortjes wilt koppelen, dan zet u ze in de koppelingsmodus (druk 3 seconden op de resetknop op het etui met beide oortjes er in en het etui open), en vindt vervolgens het tweede apparaat zoals bij de normale koppeling.

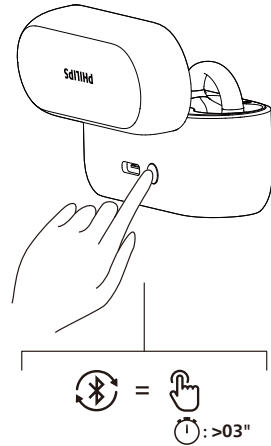

Opmerking

- De oortjes kunnen 4 apparaten in het geheugen opslaan. Als u meer dan 4 apparaten probeert te koppelen, dan wordt het apparaat dat het eerst werd gekoppeld vervangen door het nieuwe apparaat.

Meerpuntsaansluiting

Koppelen

- Koppelen van de oortjes aan 2 apparaten, bijv. mobiele telefoon en notebook.

Schakelen tussen apparaten

- U kunt op elk moment maar vanaf 1 apparaat naar muziek luisteren. Een ander apparaat zal dienst doen voor telefoongesprekken.
- Pauzeer de audio van 1 apparaat en start dan het afspelen van audio van het andere apparaat.



Opmerking

- Bij het streamen van audio vanaf apparaat 1 zal het ontvangen van een oproep van apparaat 2 automatisch het afspelen van apparaat 1 pauzeren. En de oproep wordt automatisch doorgeschakeld naar de oortjes.
- Als u het gesprek beëindigt, wordt het afspelen vanaf apparaat 1 automatisch hervat.

4 Uw oortjes gebruiken

De oortjes met uw Bluetooth-apparaat verbinden

- 1 Schakel de Bluetooth-functie van uw Bluetooth-apparaat in.
- 2 Open het deksel van het oplaadetui.
 - ↳ De witte LED knippert.
 - ↳ De oortjes zoeken het laatst verbonden Bluetooth-apparaat en maken er automatisch opnieuw verbinding mee. Als het laatst verbonden apparaat niet beschikbaar is, dan zullen de oortjes gaan zoeken en opnieuw verbinding maken met het op één na laatst verbonden apparaat.

Tip

- Als u de Bluetooth-functie van uw Bluetooth-apparaat inschakelt nadat u de oortjes hebt ingeschakeld, dan moet u naar het Bluetooth-menu van het apparaat gaan en de oortjes handmatig met het apparaat verbinden.

Opmerking

- Bij sommige Bluetooth-apparaten is het mogelijk dat de verbinding niet automatisch tot stand komt. In dat geval moet u naar het Bluetooth-menu van uw apparaat gaan en de oortjes handmatig met het Bluetooth-apparaat verbinden.

Voeding aan/uit

Met oplaadetui

Taak	MFB	Bediening
Zet de oortjes aan		Open het deksel van de oplaadetui om in te schakelen
Zet de oortjes uit		Sluit het deksel van de oplaadetui om uit te schakelen

Zonder oplaadetui

Taak	MFB	Bediening
Zet de oortjes aan	Links + rechts	5 seconden ingedrukt houden om de oortjes zonder etui aan te zetten
Zet de oortjes uit	Links + rechts	5 seconden ingedrukt houden om de oortjes zonder etui uit te zetten

Uw oproepen en muziek beheren

Muziekregeling

Taak	MFB	Bediening
Muziek afspelen of pauzeren	Rechteroortje	Eén keer tikken
Volgende nummer	Rechteroortje	Dubbel tikken
Vorige nummer	Linkeroortje	Dubbel tikken
Dynamische bassen aan/uit	Linkeroortje	Tik en houd de knop gedurende 2 seconden ingedrukt



Opmerking

- U hoort een toon die aangeeft dat het volume het maximale niveau heeft bereikt.

Oproepenbeheer

Taak	MFB	Bediening
Telefoon opnemen/ophangen	Rechter-/linkeroortje	Eén keer tikken
Gesprek beëindigen/Oproep weigeren	Rechter-/linkeroortje	Dubbel tikken

Spraakassistent

Taak	MFB	Bediening
Spraak-(Siri/Google)assistent activeren	Rechteroortje	Tik en houd de knop gedurende 2 seconden ingedrukt
Spraakassistent stoppen	Rechteroortje	Eén keer tikken

LED-indicatorstatus van oplaadetui

Tijdens opladen	Indicator
Batterij bijna leeg	Amberkleurige LED brandt
Relatief voldoende batterijvermogen	Witte LED brandt

De oortjes terugleggen

Indicator	
Batterij bijna leeg	De amber LED knippert langzaam gedurende 4 cycli
Relatief voldoende batterijvermogen	De witte LED gaat 2 seconden aan

Gamingmodus (lage-latentiemodus)

Taak	MFB	Bediening
Gamingmodus aan/uit	Linkeroortje	Tik driemaal

5 De oortjes resetten

Als u problemen ondervindt bij het koppelen of verbinden, dan kunt u de volgende procedure volgen om uw oortjes te resetten naar de standaard fabrieksinstellingen.

- 1 Ga op uw Bluetooth-apparaat naar het Bluetooth-menu en verwijder **Philips TAQ2000** uit de apparatenlijst.
- 2 Schakel de Bluetooth-functie van uw Bluetooth-apparaat uit.
- 3 Leg de oortjes terug in het oplaadetui en open het deksel.
- 4 Druk tweemaal op de knop op het etui.
- 5 Volg de stappen in "Uw oortjes gebruiken - de oortjes met uw Bluetooth-apparaat verbinden."
- 6 Koppel de oortjes met uw Bluetooth-apparaat, selecteer **Philips TAQ2000**.

6 Technische gegevens

- Muziek-afspeeltijd: tot max. 28 uur (7 + 21)
- Oplaadtijd: 2 uur
- Lithium-ionbatterij 51 mAh in elk oortje, Lithium-ionbatterij 450 mAh in elk oplaadetui
- Bluetoothversie: 5.4
- Compatibele Bluetooth-profielen:
 - HFP (Hands-Free Profiel)
 - A2DP (Geavanceerd Audiodistributieprofiel)
 - AVRCP (Audio-video Afstandsbedieningsprofiel)
- Ondersteunde audio-codecs: SBC
- Frequentiebereik: 2,402-2,480GHz
- Zendvermogen: <10 dBm
- Werkingsbereik: Tot max. 10 meter (33 voet)
- USB-C-aansluiting voor opladen
- Waarschuwing bijna lege batterij: aanwezig
- Snellaadtijd: 15 minuten opladen geeft een uur afspelen



Opmerking

- Deze specificaties zijn onderhevig aan veranderingen zonder kennisgeving.

7 Kennisgeving

Conformiteitsverklaring

Hierbij verklaart TP Vision Europe B.V. dat het product in overeenstemming is met de essentiële eisen en andere relevante bepalingen van RED-richtlijn 2014/53/EU en UK Radio Equipment Regulations SI 2017 No 1206. U kunt de Conformiteitsverklaring vinden op www.philips.com/support.

Uw oude product en batterij verwijderen



Uw product is ontworpen en vervaardigd met materialen en onderdelen van hoge kwaliteit die kunnen worden gerecycled en hergebruikt.



Dit symbool op een product betekent dat het product valt onder de Europese Richtlijn 2012/19/EU.



Dit symbool betekent dat het product batterijen bevat die onder de Europese Voorschrift (EU) 2023/1542 vallen en die niet met het normale huishoudelijke afval mogen worden weggegooid. Zoek informatie over het plaatselijke systeem voor gescheiden inzameling van elektrische en elektronische producten en batterijen. Volg de plaatselijke voorschriften en gooi het product en de batterijen nooit zomaar met het normale huisvuil weg. Een correcte verwijdering van oude producten en batterijen helpt negatieve gevolgen voor het milieu en de volksgezondheid te voorkomen.

De ingebouwde batterij verwijderen

Als er in uw land geen inzamelings-/recyclingsysteem voor elektronische producten is, dan kunt u het milieu beschermen door de batterij te verwijderen en te recycleren voordat u de oortjes weggooit.

- Zorg ervoor dat de verbinding van de oortjes met het oplaadetui is verbroken voordat u de batterij verwijdert.

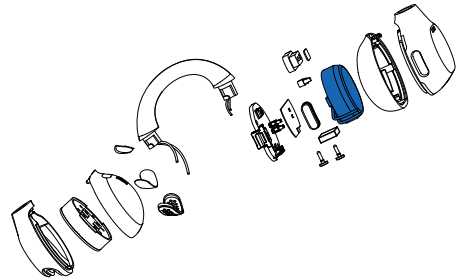

- Zorg ervoor dat het oplaadetui is ontkoppeld van de USB-oplaadkabel voordat u de batterij verwijdert.

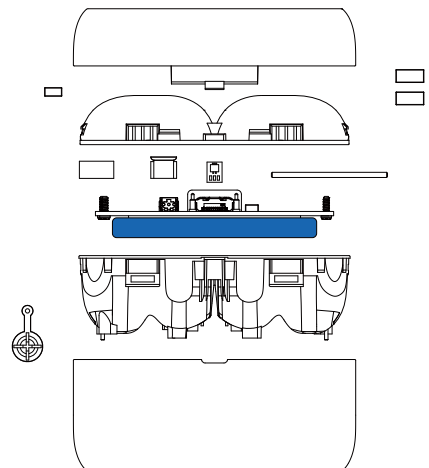

Conformiteit met EMF

Dit product voldoet aan alle toepasselijke normen en voorschriften betreffende blootstelling aan elektromagnetische velden.

Milieu-informatie

Alle overbodige verpakkingsmateriaal is weggelaten. Uw product bestaat uit materialen die gerecycled en hergebruikt kunnen worden indien ze door een gespecialiseerd bedrijf gedemonteerd worden. Neem de plaatselijke voorschriften in acht met betrekking tot de verwijdering van verpakkingsmateriaal, lege batterijen en oude apparatuur.

Kennisgeving van conformiteit

Het apparaat voldoet aan de FCC-voorschriften, Deel 15. Het gebruik ervan is onderhevig aan de volgende twee voorwaarden:

1. **Dit apparaat mag geen schadelijke interferentie veroorzaken, en**
2. **Dit apparaat moet alle ontvangen interferentie accepteren, inclusief interferentie die een ongewenste werking kan veroorzaken.**

FCC-voorschriften

Deze apparatuur is getest en in overeenstemming bevonden met de grenswaarden voor een digitaal apparaat van Klasse B, conform deel 15 van de FCC-voorschriften. Deze grenswaarden zijn bedoeld om een redelijke bescherming te bieden tegen schadelijke storingen in een huiselijke omgeving.

Deze apparatuur genereert, gebruikt en kan radiofrequente-energie uitstralen en kan, indien niet volgens de instructies geïnstalleerd en gebruikt, schadelijke interferentie aan radiocommunicatie veroorzaken.

Er is echter geen garantie dat er bij een bepaalde installatie geen interferentie zal optreden. Als dit apparaat schadelijke storing veroorzaakt aan radio- of televisieontvangst, wat kan worden vastgesteld door het apparaat uit en weer in te schakelen, wordt de gebruiker aanbevolen om de storing te verhelpen door een of meer van de volgende maatregelen:

- Kies een andere antenne-richting of verplaats de ontvangstantenne.
- Vergroot de afstand tussen de apparatuur en de ontvanger.
- Sluit de apparatuur aan op een stopcontact dat bij een andere groep hoort dan het stopcontact waarop de ontvanger is aangesloten.
- Raadpleeg de dealer of een ervaren radio-/TV-technicus.

FCC Stralingsblootstellingsverklaring:

Dit apparaat voldoet aan de FCC-stralingsblootstellingslimieten die zijn vastgesteld voor een niet-gecontroleerde omgeving. Deze zender mag niet worden geplaatst of worden gebruikt in combinatie met een andere antenne of zender.

Waarschuwing: De gebruiker wordt gewaarschuwd dat wijzigingen of modificaties die niet nadrukkelijk zijn goedgekeurd door de partij die verantwoordelijk is voor de naleving, de bevoegdheid van de gebruiker om de apparatuur te gebruiken ongeldig kunnen maken.

Canada:

Dit apparaat bevat vergunningsvrije zender(s) / ontvanger(s) die voldoen aan de van Innovatie, Wetenschap en Economische Ontwikkeling van Canada's vergunningsvrije RSS(s). Het gebruik ervan is onderhevig aan de volgende twee voorwaarden: (1) dit apparaat mag geen schadelijke storingen veroorzaken en (2) dit apparaat moet eventueel ontvangen interferentie altijd accepteren, inclusief interferentie die ongewenste werking van het apparaat kan veroorzaken.

CAN ICES-(B)/NMB-(B)

IC Stralingsblootstellingsverklaring:

Dit apparaat voldoet aan de Canadese straling-blootstellingslimieten die zijn vastgesteld voor niet-gecontroleerde omgevingen.

Deze zender mag niet worden geplaatst of worden gebruikt in combinatie met een andere antenne of zender.

8 Handelsmerken

Bluetooth

Het Bluetooth®-woordmerk en logo's zijn gedeponeerde handelsmerken van Bluetooth SIG, Inc. en elk gebruik van deze merken door MMD Hong Kong Holding Limited gebeurt onder licentie. Andere handelsmerken en handelsnamen zijn eigendom van hun respectievelijke eigenaars.

Siri

Siri is een handelsmerk van Apple Inc., geregistreerd in de VS en in andere landen.

Google

Google en Google Play zijn handelsmerken van Google LLC.

9 Veelgestelde vragen

Mijn Bluetooth-oortjes gaan niet aan.

De batterij is bijna leeg. Laad de oortjes op.

Ik kan mijn Bluetooth-oortjes niet koppelen met mijn Bluetooth-apparaat.

Bluetooth is uitgeschakeld. Schakel de Bluetooth-functie op uw Bluetooth-apparaat in en zet het Bluetooth-apparaat aan voordat u de oortjes aanzet.

Koppelen lukt niet.

- Doe beide oortjes in het oplaadetui.
- Controleer of u de Bluetooth-functie van alle eerder aangesloten Bluetooth-apparaten hebt uitgeschakeld.
- Verwijder op uw Bluetooth-apparaat "Philips TAQ2000" uit de Bluetooth-lijst.
- Koppel uw oortjes (zie 'De oortjes voor de eerste keer met uw Bluetooth-apparaat koppelen' op pagina 7).

Het Bluetooth-apparaat kan de oortjes niet vinden.

- De oortjes zijn mogelijk verbonden met een eerder gekoppeld apparaat. Schakel het andere verbonden apparaat uit of plaats het buiten bereik.
- De koppeling is mogelijk gereset of de oortjes zijn eerder gekoppeld met een ander apparaat. Koppel de oortjes opnieuw met het Bluetooth-apparaat zoals beschreven in de gebruikershandleiding. (zie 'De oortjes met een ander Bluetooth-apparaat koppelen' op pagina 8).

Mijn Bluetooth-oortjes zijn verbonden met een mobiele telefoon met een Bluetooth-stereo-installatie, maar de muziek wordt alleen afgespeeld via de luidspreker van de mobiele telefoon.

Raadpleeg de handleiding van uw mobiele telefoon. Selecteer naar muziek luisteren via de oortjes.

De geluidskwaliteit is slecht en er is een krakend geluid hoorbaar.

- Het Bluetooth-apparaat is buiten bereik. Verklein de afstand tussen uw oortjes en het Bluetooth-apparaat, of verwijder obstakels tussen beide apparaten.
- Laad uw oortjes op.

De audiokwaliteit is slecht bij streamen vanaf een mobiele telefoon, is erg traag of streamen werkt helemaal niet.

Zorg ervoor dat uw mobiele telefoon niet alleen (mono) HFP ondersteunt, maar ook A2DP en compatibel is met BT4.0x (of hoger) (zie 'Technische gegevens' op pagina 12).

Maak uw oortjes regelmatig schoon.

- Gebruik een schone, vochtige doek om uw oortjes - vooral de geluidskanaaltjes en de microfoongaten - regelmatig schoon te maken en vermijd ophoping van stoffen zoals zweet of oorsmeer.

- Als er zweet- of waterdruppels in de geluidskanaaltjes, luchtgaten of microfoongaten achterblijven, dan zal het geluidsniveau tijdelijk afnemen of helemaal wegvallen. Dit is dus geen storing. Gebruik een zachte, vochtige doek om de oortjes grondig af te drogen. U kunt van de oordopjes ook de tips verwijderen, de geluidskanaaltjes naar beneden draaien en de oortjes ongeveer vijf keer zachtjes op een droge doek of iets dergelijks tikken om het vocht dat zich binnenin heeft verzameld te verwijderen.
- Zorg ervoor dat de oortjes volledig droog zijn voordat u deze oplaadt en gebruikt. Vermijd het gebruik van alcoholpads voor eenmalig gebruik of andere reinigingsmiddelen.

Laad uw oortjes regelmatig op.

Als de oortjes langere tijd niet wordt gebruikt, zal het niveau van de oplaadbare batterij afnemen. Om dit vermogensverlies te voorkomen moet u de batterij tenminste om de drie maanden volledig opladen.



2025 © MMD Hong Kong Holding Limited. Alle rechten voorbehouden.

Deze specificaties zijn onderhevig aan veranderingen zonder kennisgeving.

Philips en het Philips-schildembleem zijn gedeponeerde handelsmerken van Koninklijke Philips N.V. en worden onder licentie gebruikt. Dit product is vervaardigd door en wordt verkocht onder de verantwoordelijkheid van MMD Hong Kong Holding Limited of een van haar dochterondernemingen, en MMD Hong Kong Holding Limited is de garantieverstrekker met betrekking tot dit product. Alle andere bedrijfs- en productnamen kunnen handelsmerken zijn van de respectievelijke bedrijven waarmee ze geassocieerd zijn.

UM_TAQ2000_00_NL_V1.0

