

**PHILIPS**

Interactive Display

3000 Series

32BDL3751T



# Manual del usuario (español)

# Índice

1.	Instrucciones de seguridad .....	1	7.3.	Signage Display (Pantalla de señalización) .....	47
2.	Desembalaje e instalación .....	10	7.4.	Apps (Aplicaciones) .....	58
2.1.	Desembalaje .....	10	7.5.	Display (Pantalla) .....	59
2.2.	Contenido del paquete .....	12	7.6.	Accessibility (Accesibilidad) .....	59
2.3.	Notas de instalación .....	12	7.7.	Security (Seguridad) .....	59
2.4.	Instalar el aparato en la pared .....	13	7.8.	System (Sistema) .....	59
2.5.	Instalación en orientación vertical .....	14	7.9.	About (Acerca de) .....	60
3.	Componentes y funciones .....	15	8.	Menú OSD .....	62
3.1.	Panel de control .....	15	8.1.	Desplazarse por el menú OSD .....	62
3.2.	Terminales de entrada y salida .....	16	8.2.	Información general del menú OSD .....	62
3.3.	Insertar las pilas en el mando a distancia .....	17	8.3.	Ajustes Android .....	68
3.4.	Usar el mando a distancia .....	17	9.	Formatos multimedia admitidos .....	69
3.5.	Alcance de funcionamiento del mando a distancia .....	17	10.	Modo de entrada .....	70
3.6.	Mando a distancia .....	18	11.	Política de píxeles defectuosos .....	71
3.7.	Kit de marco abierto (opcional) .....	22	11.1.	Píxeles y subpíxeles .....	71
4.	Conectar equipos externos .....	23	11.2.	Tipos de defectos de píxel + definición de punto .....	71
4.1.	Conectar un equipo externo (Reproducción multimedia) .....	23	11.3.	Defectos de puntos brillantes .....	71
4.2.	Conectar su PC .....	23	11.4.	Defectos de puntos oscuros .....	72
4.3.	Conectar equipos de audio .....	24	11.5.	Proximidad de defectos de píxel .....	72
4.4.	Conectar varias pantallas en una configuración en cadena .....	24	11.6.	Tolerancias de defectos de píxel .....	72
4.5.	Conexión de infrarrojos .....	25	11.7.	MURA .....	72
4.6.	Conexión Paso a través de infrarrojos .....	25	12.	Limpieza y solución de problemas .....	73
4.7.	Operación táctil .....	26	12.1.	Limpieza .....	73
5.	Funcionamiento .....	28	12.2.	Solucionar problemas .....	74
5.1.	Ver la fuente de vídeo conectada .....	28	13.	Especificaciones técnicas .....	76
5.2.	Cambiar el formato de la imagen .....	28		Política de garantía para las soluciones de pantalla profesionales de Philips .....	78
5.3.	Información general .....	28		Índice .....	80
5.4.	Media Player (Reproductor multimedia) .....	29			
5.5.	Browser (Explorador) .....	32			
5.6.	PDF Player (Reproductor PDF) .....	36			
5.7.	Kiosk .....	38			
5.8.	Custom App (Aplicación personalizada) .....	43			
6.	Administrador de archivos .....	44			
6.1.	Administrador de archivos .....	44			
6.2.	Cambio de pantalla .....	44			
7.	Interfaz de usuario de configuración .....	45			
7.1.	Network & Internet (Red e Internet) .....	45			
7.2.	Connected Devices (Dispositivos conectados) .....	47			

# 1. Instrucciones de seguridad

## Precauciones de seguridad y mantenimiento



**ADVERTENCIA:** El uso de controles, ajustes o procedimientos distintos a los descritos en esta documentación puede dar lugar a riesgos de descarga eléctrica y otros peligros de carácter eléctrico y/o mecánico.

### Lea y siga estas instrucciones al conectar y usar la pantalla:

Este producto está indicado para utilizarse en instalaciones profesionales en entornos empresariales únicamente y no es adecuado para fines domésticos.

Cualquier uso distinto al previsto que se haga de este dispositivo puede anular la garantía.

Este producto contiene un sistema operativo. Si se apaga directamente con el interruptor de CA, puede dañar el programa e impedir que vuelva a encenderse. Si el sistema no puede encenderse debido a apagados frecuentes, intente restablecer la configuración de fábrica. Tenga en cuenta que todos los datos almacenados en el sistema se perderán al reiniciar la pantalla después de restablecer la configuración de fábrica.

### Condiciones de uso:

- Mantenga la pantalla alejada de la luz solar directa y de estufas o de cualquier otra fuente de calor.
- Mantenga la pantalla alejada de aceite; de lo contrario, la cubierta de plástico podría dañarse.
- Aleje los objetos que pudieran penetrar a través de los orificios de ventilación o impedir la correcta refrigeración de los componentes electrónicos de la pantalla.
- No obstruya los orificios de ventilación de la carcasa.
- Cuando busque una ubicación para la pantalla, asegúrese de que puede acceder fácilmente al cable de alimentación y la toma de corriente.
- Si apaga la pantalla desconectando el cable de alimentación, espere 6 segundos antes de volver a conectar dicho cable para que la pantalla funcione con normalidad.
- Asegúrese de utilizar siempre el cable de alimentación aprobado y proporcionado por Philips. Si no dispone de él, póngase en contacto con su centro de asistencia local.
- No someta la pantalla a vibraciones intensas ni impactos fuertes durante su funcionamiento.
- Evite que la pantalla sufra golpes o caídas durante su funcionamiento o transporte.
- El cáncamo es para utilizarse en tareas de mantenimiento e instalación de corta duración. Le recomendamos no utilizar el cáncamo durante más de 1 hora. El uso prolongado está prohibido. Mantenga un área de seguridad despejada debajo de la pantalla mientras utiliza el cáncamo.

### Mantenimiento:

- Con objeto de proteger la pantalla de posibles daños, no ejerza excesiva fuerza sobre el panel LCD. Cuando traslade la pantalla, sosténgala por la carcasa para levantarla; no coloque las manos o los dedos sobre el panel LCD.
- Desenchufe la pantalla si no la va a utilizar durante un prolongado período de tiempo.
- Desenchufe la pantalla si necesita limpiarla con un paño ligeramente humedecido. Puede limpiar la pantalla empleando un paño seco con el monitor apagado. No utilice nunca disolventes orgánicos (como alcohol), ni líquidos que contengan amoníaco para limpiar la pantalla.
- A fin de evitar riesgos de descarga eléctrica o daños irreparables en la pantalla, no la exponga al polvo, la lluvia, el agua o los ambientes excesivamente húmedos.
- Si la pantalla se moja, séquela con un paño lo antes posible.
- Si penetra agua o alguna otra sustancia líquida en el interior de la pantalla, apáguela de inmediato y desconecte el cable de alimentación. Limpie el agua o la sustancia y envíe la pantalla a un centro de asistencia técnica.
- No almacene ni utilice la pantalla en lugares sometidos a niveles excesivos de calor, frío o luz solar directa.
- Si desea disfrutar sin limitaciones de las prestaciones de la pantalla y prolongar su vida útil tanto como sea posible. Recomendamos utilizar la pantalla en un entorno que se ajuste a los siguientes márgenes de temperatura y humedad:
  - Temperatura: 0-40 °C (32-104 °F)
  - Humedad: 20-80% HR
- La temperatura del panel LCD necesita ser de 25 °C en todo momento para conseguir un mejor rendimiento de la luminancia.

**IMPORTANTE:** Active siempre un salvapantallas móvil si deja la pantalla sin atención. Active siempre una aplicación que actualice la pantalla periódicamente si la pantalla se destina a la presentación permanente de contenido estático. La visualización ininterrumpida de imágenes fijas o estáticas durante un período prolongado de tiempo puede provocar que la imagen se “queme”, provocando así la aparición de una “imagen residual” o “imagen fantasma” en la pantalla. Este es un fenómeno conocido en el entorno que rodea a las tecnologías de fabricación de paneles LCD. En la mayoría de los casos, la imagen “quemada”, “residual” o “fantasma” desaparece gradualmente al cabo de un tiempo tras apagar el equipo.

**ADVERTENCIA:** Si la aparición de una imagen “quemada”, “residual” o “fantasma” es muy pronunciada, no es probable que los síntomas desaparezcan; este efecto no tiene reparación. Esto tampoco está cubierto por los términos de la garantía.

**Asistencia técnica:**

- Solamente el personal técnico cualificado debe abrir la tapa.
- Si existe alguna necesidad de reparación o integración, póngase en contacto con el centro de atención al cliente local.
- No deje la pantalla bajo la luz solar directa.



Si la pantalla no funciona de forma normal, después de haber seguido las instrucciones detalladas en este documento, póngase en contacto con un técnico o con el centro de atención al cliente local.

**Riesgo de estabilidad**

El dispositivo se puede caer, lo que puede provocar lesiones personales graves o, incluso, la muerte. Para evitar daños personales, este dispositivo se debe colocar de forma segura en el suelo o en la pared conforme a las instrucciones de instalación.

**Lea y siga estas instrucciones al conectar y usar la pantalla:**

- Desenchufe la pantalla si no la va a utilizar durante un prolongado período de tiempo.
- Desenchufe la pantalla si necesita limpiarla con un paño ligeramente humedecido. La pantalla se puede limpiar con un paño seco cuando esté apagada. Sin embargo, nunca utilice alcohol, disolventes o líquidos que contengan amoníaco.
- Consulte a un técnico profesional si la pantalla no funciona con normalidad después de haber seguido las instrucciones de este manual.
- Solamente el personal técnico cualificado debe abrir la tapa.
- Mantenga la pantalla alejada de la luz solar directa y de estufas o de cualquier otra fuente de calor.
- Quite cualquier objeto que se pueda caer en las aberturas de ventilación o que pueda impedir la refrigeración adecuada de los componentes electrónicos de la pantalla.
- No obstruya los orificios de ventilación de la carcasa.
- Mantenga la pantalla seca. Para evitar descargas eléctricas, no la exponga a la lluvia o a una humedad excesiva.
- Si apaga la pantalla y desconecta el cable de alimentación o el cable de alimentación de CC, espere 6 segundos antes de volver a conectar el cable de alimentación o cable de alimentación de CC para el funcionamiento normal.
- Para evitar el riesgo de descargas o daños irreparables en la unidad, no exponga la pantalla a la lluvia o a una humedad excesiva.
- Cuando busque una ubicación para la pantalla, asegúrese de que puede acceder fácilmente al cable de alimentación y la toma de corriente.
- **IMPORTANTE:** Active siempre un programa de protección de pantalla durante su funcionamiento. Si una imagen estática de alto contraste permanece en la pantalla durante un prolongado período de tiempo, puede dejar una 'imagen residual' o 'imagen fantasma' en dicha pantalla. Este fenómeno perfectamente conocido está causado por las deficiencias inherentes a la tecnología LCD. En la mayoría de los casos, la imagen residual desaparecerá gradualmente con el paso del tiempo después de desconectar la alimentación. Ha de saber que el síntoma de imagen residual no se puede reparar y no está cubierto por la garantía.
- Si el cable de alimentación posee un enchufe de 3 clavijas, enchufe el cable a una toma de corriente de 3 clavijas con conexión a tierra. No anule la clavija de conexión a tierra del cable de alimentación, por ejemplo, colocando un adaptador de 2 clavijas. La clavija de conexión a tierra es una característica de seguridad importante.
- Confirme que el sistema de distribución en la instalación del edificio debe proporcionar el disyuntor de 120/240 V, 20 A (máximo).

**Declaración de conformidad para la UE/Declaración de conformidad para el Reino Unido**

Este dispositivo cumple los requisitos establecidos en la Directiva del Consejo sobre la armonización de las legislaciones de los Estados miembros en materia de compatibilidad electromagnética (2014/30/UE), la Directiva de baja tensión (2014/35/UE), la Directiva RoHS (2011/65/UE), la Reglamentación ESPR (UE) 2024 / 1781 (reglamento [UE] 2019/2021), la Directiva de equipos de radio (2014/53/UE) o el Reglamento de equipos de radio 2017 (para el Reino Unido).

Este producto se ha sometido a pruebas y se determinó que cumple con los estándares armonizados para equipo de tecnología de la información. Estos estándares armonizados están publicados en las Directivas del Boletín Oficial de la Unión Europea.

**Advertencias sobre la descarga electrostática (ESD)**

Cuando el usuario está cerca del monitor se pueden producir descargas del equipo y reiniciarse la visualización del menú principal.

**Advertencia:**

Este equipo cumple con los requisitos Clase "A" de EN55032/CISPR 32. En un entorno residencial, este equipo podría provocar interferencias radiales.



## Aviso de la Comisión federal de comunicaciones (FCC, Federal Communications Commission) (solamente para EE.UU.)



**NOTA:** Este equipo se ha probado y se ha demostrado que cumple los límites de un dispositivo digital de Clase A, de acuerdo con el Apartado 15 de la normativa FCC. Estos límites están diseñados para proporcionar una protección razonable contra las interferencias perjudiciales cuando el equipo se utilice en un entorno comercial. Este equipo genera, utiliza y puede emitir energía de radiofrecuencia y, si no se instala y se utiliza de acuerdo con el manual de instrucciones, puede provocar interferencias perjudiciales a las comunicaciones de radio. Es probable que el funcionamiento de este equipo en una zona residencial cause interferencias perjudiciales, en cuyo caso será necesario que el usuario corrija las interferencias a sus expensas.



Los cambios o modificaciones no aprobados expresamente por la parte responsable de su cumplimiento anularán la autorización del usuario para trabajar con el equipo.

Utilice solamente un cable apantallado RF suministrado con la pantalla cuando la conecte a un equipo informático.

Para evitar daños que podrían provocar incendios o descargas eléctricas, no exponga este aparato a la lluvia o a una humedad excesiva.

Este dispositivo cumple la parte 15 de las reglas RSS de exención de licencia de la FCC/ISED. El funcionamiento está sujeto a las siguientes dos condiciones: (1) Este dispositivo no debe causar interferencias perjudiciales y (2) este dispositivo debe aceptar cualquier interferencia recibida, incluidas aquellas que provoquen un funcionamiento no deseado.

Le présent appareil est conforme aux CNR d'ISED applicables aux appareils radio exempts de licence. L'exploitation est autorisée aux deux conditions suivantes : (1) le dispositif ne doit pas produire de brouillage préjudiciable, et (2) ce dispositif doit accepter tout brouillage reçu, y compris un brouillage susceptible de provoquer un fonctionnement indésirable.

TPV USA Corp  
6525 Carnegie Blvd #200  
Charlotte, NC 28211  
EE. UU.

## Declaración para Europa

### NOTA IMPORTANTE:

El uso del dispositivo está restringido a interiores cuando funcione en el intervalo de frecuencias comprendido entre 5150 y 5350 MHz. (Solo para productos 5G)

	AT	BE	BG	HR	CY	CZ	DK
	EE	FI	FR	DE	EL	HU	IE
	IT	LV	LT	LU	MT	NL	PL
	PT	RO	SK	SI	ES	SE	UK(NI)
	UK						

### Declaración de exposición a la radiación:

Este equipo cumple los límites de exposición a la radiación CE establecidos para un entorno no controlado. Este equipo se debe instalar y utilizar a una distancia mínima de 20 cm entre el radiador y el cuerpo.

A continuación figuran la frecuencia, el modo y la potencia máxima transmitida en la Unión Europea:

2400-2483,5 MHz: < 20 dBm (EIRP) (solo para productos de 2,4 G)

5150-5250 MHz: < 23 dBm (EIRP)

5250-5350 MHz: < 23 dBm (EIRP)

5470-5725 MHz: < 30 dBm (EIRP)

5725-5825 MHz: < 13,98 dBm (EIRP)

### **Precaución según FCC/ISED/CE-RED:**

Todos los cambios o modificaciones no aprobados expresamente por la parte responsable de su cumplimiento anularán la autorización del usuario para trabajar con este equipo.

Este transmisor no debe ubicarse ni funcionar conjuntamente con ninguna otra antena o transmisor.

Las operaciones en los productos de 5 GHz están restringidas solo al uso en interiores.

### **Déclaration d'exposition aux radiations:**

Cet équipement est conforme aux limites d'exposition aux rayonnements ISED établies pour un environnement non contrôlé. Cet équipement doit être installé et utilisé avec un minimum de 20cm de distance entre la source de rayonnement et votre corps.

### **Canadá:**

Declaración de Industry Canada:

Este dispositivo cumple los requisitos RSS-247 de las normas de Industry Canada. El funcionamiento está sujeto a las siguientes dos condiciones: (1) Este dispositivo no debe causar interferencias perjudiciales y (2) este dispositivo debe aceptar cualquier interferencia recibida, incluidas aquellas que provoquen un funcionamiento no deseado.

Ce dispositif est conforme à la norme CNR-247 d'Industrie Canada applicable aux appareils radio exempts de licence. Son fonctionnement est sujet aux deux conditions suivantes: (1) le dispositif ne doit pas produire de brouillage préjudiciable, et (2) ce dispositif doit accepter tout brouillage reçu, y compris un brouillage susceptible de provoquer un fonctionnement indésirable.

### **Declaración de exposición a la radiación:**

Este equipo cumple los límites de exposición a la radiación FCC/ISED/CE-RED establecidos para un entorno no controlado. Este equipo se debe instalar y utilizar a una distancia mínima de 20 cm entre el radiador y el cuerpo.

### **Déclaration d'exposition aux radiations:**

Cet équipement est conforme aux limites d'exposition aux rayonnements ISED établies pour un environnement non contrôlé. Cet équipement doit être installé et utilisé avec un minimum de 20 cm de distance entre la source de rayonnement et votre corps.

## Aviso del Centro polaco para pruebas y certificaciones

El equipo debe consumir energía de una toma de corriente eléctrica con un circuito de protección incorporado (una toma de tres puntas). Todos los equipos conectados conjuntamente (PC, pantalla, impresora, etc.) deben tener la misma fuente de alimentación.

Los conductores de fases de la instalación eléctrica de la habitación deben tener un dispositivo de protección de reserva contra cortocircuitos del tipo de un fusible, cuyo valor nominal no supere 16 amperios (A).

Para desconectar completamente el equipo, el cable de alimentación debe estar desenchufado de la toma de corriente eléctrica, que se debe encontrar cerca del equipo y se debe poder acceder a él fácilmente.

Una marca de protección "B" confirma que el equipo cumple los requisitos de uso de protección de las normas PN-93/T-42107 y PN-89/E-06251.

### ***Wymagania Polskiego Centrum Badań i Certyfikacji***

Urządzenie powinno być zasilane z gniazda z przyłączonym obwodem ochronnym (gniazdo z kołkiem). Współpracujące ze sobą urządzenia (komputer, monitor, drukarka) powinny być zasilane z tego samego źródła.

Instalacja elektryczna pomieszczenia powinna zawierać w przewodzie fazowym rezerwową ochronę przed zwarciami, w postaci bezpiecznika o wartości znamionowej nie większej niż 16A (amperów).

W celu całkowitego wyłączenia urządzenia z sieci zasilania, należy wyjąć wtyczkę kabla zasilającego z gniazdka, które powinno znajdować się w pobliżu urządzenia i być łatwo dostępne.

Znak bezpieczeństwa "B" potwierdza zgodność urządzenia z wymaganiami bezpieczeństwa użytkownika zawartymi w PN-93/T-42107 i PN-89/E-06251.

### ***Pozostałe instrukcje bezpieczeństwa***

- Nie należy używać wtyczek adapterowych lub usuwać kołka obwodu ochronnego z wtyczki. Jeżeli konieczne jest użycie przedłużacza to należy użyć przedłużacza 3-żyłowego z prawidłowo połączonym przewodem ochronnym.
- System komputerowy należy zabezpieczyć przed nagłymi, chwilowymi wzrostami lub spadkami napięcia, używając eliminatora przepięć, urządzenia dopasowującego lub bezzakłóceniewego źródła zasilania.
- Należy upewnić się, aby nic nie leżało na kablach systemu komputerowego, oraz aby kable nie były umieszczone w miejscu, gdzie można byłoby na nie nadeptywać lub potykać się o nie.
- Nie należy rozlewać napojów ani innych płynów na system komputerowy.
- Nie należy wpychać żadnych przedmiotów do otworów systemu komputerowego, gdyż może to spowodować pożar lub porażenie prądem, poprzez zwarcie elementów wewnętrznych.
- System komputerowy powinien znajdować się z dala od grzejników i źródeł ciepła. Ponadto, nie należy blokować otworów wentylacyjnych. Należy unikać kładzenia luźnych papierów pod komputer oraz umieszczania komputera w ciasnym miejscu bez możliwości cyrkulacji powietrza wokół niego.

## Campos eléctricos, magnéticos y electromagnéticos ("EMF, Electric, Magnetic and Electromagnetic Fields")

1. Fabricamos y vendemos muchos productos para consumidores que, como cualquier aparato electrónico, suelen tener la capacidad de emitir y recibir señales electromagnéticas.
2. Uno de nuestros principios comerciales fundamentales es tomar todas las medidas de salud y seguridad necesarias en nuestros productos para cumplir todos los requisitos legales vigentes así como los estándares EMF aplicables en el momento de fabricar los productos.
3. Nuestro compromiso es desarrollar, fabricar y comercializar productos que no causen efectos perjudiciales para la salud.
4. Confirmamos que si estos productos se manejan correctamente para el uso para el que se han diseñado, su uso resultará seguro según las pruebas científicas existentes en la actualidad.
5. Jugamos un papel activo en el desarrollo de estándares EMF y de seguridad internacionales, lo que nos permite anticipar más avances en estandarización para integrarlos anticipadamente en los productos.

## Información para Reino Unido solamente

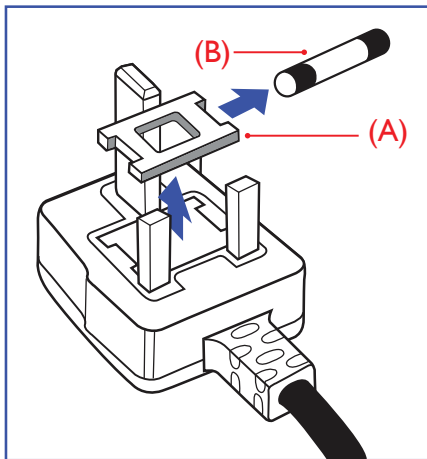

**ADVERTENCIA - ESTE APARATO ELÉCTRICO DEBE ESTAR CONECTADO A TIERRA.**

### Importante:

Este aparato se suministra con un enchufe moldeado homologado de 13 A. Para cambiar el fusible de este tipo de enchufe, proceda de la siguiente manera:

1. Quite la tapa del fusible y el propio fusible.
2. Coloque un fusible nuevo que debe ser del tipo BS 1362 5A, A.S.T.A. o aprobado por BSI.
3. Vuelva a colocar la tapa del fusible.

Si el enchufe disponible no es adecuado para la toma de corriente eléctrica, debe cortarlo y colocar un enchufe de 3 clavijas adecuado en su lugar.

Si el enchufe de alimentación principal tiene un fusible, debe tener un valor de 5 A. Si utiliza un enchufe sin fusible, el fusible de la placa de distribución no debe tener un valor superior a 5 A.

Nota: El enchufe cortado se debe destruir para evitar riesgos de descargas eléctricas si se inserta en una toma de 13 A de cualquier otro lugar.

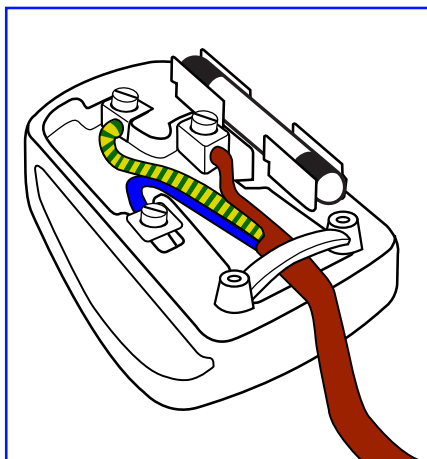

### Cómo conectar un enchufe

Los cables del terminal de alimentación tienen distintos colores conforme al siguiente código:

AZUL - "NEUTRO" ("N")

MARRÓN - "ACTIVO" ("L")

VERDE Y AMARILLO - "TIERRA" ("E")

1. El cable de color VERDE y AMARILLO se debe conectar al terminal del enchufe marcado con la letra "E", con el símbolo de tierra o con los colores VERDE o VERDE y AMARILLO.
2. El cable de color AZUL se debe conectar al terminal marcado con la letra "N" o de color NEGRO.
3. El cable de color MARRÓN se debe conectar al terminal marcado con la letra "L" o de color ROJO.

Antes de volver a colocar la tapa del enchufe, asegúrese de que el agarre del cable sujeta la funda del mismo, no simplemente los tres hilos.

## Información para Europa del Norte (países nórdicos)

Placering/Ventilation

### VARNING:

FÖRSÄKRA DIG OM ATT HUVUDBRYTARE OCH UTTAG ÄR LÄTÅTKOMLIGA, NÄR DU STÄLLER DIN UTRUSTNING PÅPLATS.

Placering/Ventilation

### ADVARSEL:

SØRG VED PLACERINGSFOR, AT NETLEDNINGENS STIK OG STIKKONTAKT ER NEMT TILGÆNGELIGE.

Paikka/Ilmankierto

### VAROITUS:

SIIJOITA LAITE SITEN, ETTÄ VERKKOJOHTO VOIDAAN TARVITTAESSA HELPOSTI IRROTTAA PISTORASIESTA.

Plassering/Ventilasjon

### ADVARSEL:

NÅR DETTE UTSTYRET PLASSERES, MÅ DU PASSE PÅ AT KONTAKTENE FOR STØMTILFØRSEL ER LETTE Å NÅ.

## China RoHS

根据中国大陆《电器电子产品有害物质限制使用管理办法》，以下部分列出了本产品中可能包含的有害物质的名称和含量。

部件名称	有害物质					
	铅 (Pb)	汞 (Hg)	镉 (Cd)	六价铬 (Cr (VI))	多溴联苯 (PBB)	多溴二苯醚 (PBDE)
外壳	○	○	○	○	○	○
液晶显示屏	X	○	○	○	○	○
电路板组件*	X	○	○	○	○	○
电源适配器	X	○	○	○	○	○
电源线/连接线	X	○	○	○	○	○
遥控器	X	○	○	○	○	○

本表格依据SJ/T 11364 的规定编制。

\*: 电路板组件包括印刷电路板及其构成的零部件，如电阻、电容、集成电路、连接器等。

○: 表示该有害物质在该部件所有均质材料中的含量均在 GB/T 26572规定的限量要求以下。

X: 表示该有害物质至少在该部件的某一均质材料中的含量超出GB/T 26572规定的限量要求。

上表中打“X”的部件，应功能需要，部分有害物质含量超出GB/T 26572规定的限量要求，但符合欧盟RoHS法规要求（属于豁免部分）。



### 环保使用期限

此标识指期限（十年），电子电气产品中含有的有害物质在正常使用的条件下不会发生外泄或突变，电子电气产品用户使用该电子电气产品不会对环境造成严重污染或对其人身、财产造成严重损害的期限。

### 《废弃电器电子产品回收处理管理条例》提示性说明

为了更好地关爱及保护地球，当用户不再需要此产品或产品寿命终止时，请遵守国家废弃电器电子产品回收处理相关法律法规，将其交给当地具有国家认可的回收处理资质的厂商进行回收处理，不当利用或者处置可能会对环境和人类健康造成影响。

**警告：**在居住环境中，运行此设备可能会造成无线电干扰。

**警語：**使用過度恐傷害視力。

**注意事項：**

(1) 使用 30 分鐘請休息 10 分鐘。

(2) 未滿 2 歲幼兒不看螢幕，2 歲以上每天看螢幕不要超過 1 小時。

**警告使用者：**

此為甲類資訊技術設備，於居住環境中使用時，可能會造成射頻擾動，在此種情況下，使用者會被要求採取某些適當的對策。

**警告：**為避免電磁干擾，本產品不應安裝或使用於住宅環境。

### Directiva RoHS de Turquía:

Türkiye Cumhuriyeti: EEE Yönetmeliğine Uygundur

### Directiva RoHS de Ucrania:

Обладнання відповідає вимогам Технічного регламенту щодо обмеження використання деяких небезпечних речовин в електричному та електронному обладнанні, затвердженого постановою Кабінету Міністрів України від 3 грудня 2008 № 1057

### RoHS de Vietnam:

Este producto cumple los requisitos del Reglamento de la Circular N.º 30/2011/TT-BCT "ESTIPULACIÓN TEMPORAL DE LA LIMITACIÓN PERMISIBLE DE CONTENIDO DE ALGUNAS SUSTANCIAS QUÍMICAS TÓXICAS EN LOS PRODUCTOS ELECTRÓNICOS, ELÉCTRICOS".

### Deshacerse del producto al final de su período de vida útil

Su nueva pantalla de información pública contiene materiales que se pueden reciclar y reutilizar. Las compañías especializadas pueden reciclar el producto para aumentar la cantidad de materia reutilizable y minimizar la cantidad de materia que necesita eliminarse.

Pregunte a su distribuidor de Philips para que le informe sobre las normativas locales relacionadas con el desecho de su pantalla antigua.

**(Para clientes de Canadá y EE. UU.)**

Este producto puede contener plomo y/o mercurio. Deséchelo conforme a las normativas locales, estatales y federales. Para obtener información adicional acerca del reciclaje, póngase en contacto con [www.eia.org](http://www.eia.org) (Consumer Education Initiative, es decir, Iniciativa para la educación del consumidor)

### Residuos de equipos eléctricos y electrónicos - WEEE

**Aviso a los usuarios propietarios de casas particulares de la Unión Europea**



Esta marca en el producto o en su empaquetado indica que, bajo la Directiva europea 2012/19/EU que rige los aparatos eléctricos y electrónicos, no puede deshacerse de este producto tirándolo a la basura doméstica. Debe encargarse de depositar este equipo en un punto de recogida de equipos eléctricos y electrónicos designado a tal efecto. Para determinar las ubicaciones en las que puede deshacerse de tales residuos eléctricos y electrónicos, póngase en contacto con la oficina gubernamental local, con la organización de residuos que se encarga de recoger la basura doméstica de su zona o con la tienda en la que compró el producto.

**Nota para los usuarios de Estados Unidos:**

Deshágase de ella conforme a las leyes locales, estatales y federales. Para obtener información sobre residuos o reciclaje, póngase en contacto con: [www.mygreenelectronics.com](http://www.mygreenelectronics.com) o [www.eiae.org](http://www.eiae.org).

**Directivas para el fin del período de vida útil - Reciclaje**



Su nueva pantalla de información pública contiene varios materiales que se pueden reciclar y reutilizar. Deshágase de ella conforme a las leyes locales, estatales y federales.

## Declaración de restricción de sustancias peligrosas (India)

Este producto cumple las reglas "Normas sobre residuos electrónicos (administración), 2016" CAPÍTULO V, regla 16, regla secundaria (1). En tanto que los equipos eléctricos y electrónicos nuevos y sus componentes, consumibles, piezas o recambios no contengan plomo, mercurio, cadmio, cromo hexavalente, bifenilos polibromados y éteres difenílicos polibromados con un valor de concentración superior al 0,1 % por peso en materiales homogéneos para plomo, mercurio, cromo hexavalente, éteres difenílicos polibromados y éteres difenílicos polibromados y al 0,01 % por peso en materiales homogéneos para cadmio, excepto lo establecido en la Programación 2 de la regla.

## Declaración de residuos electrónicos para India

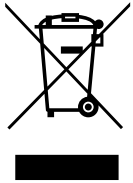

Este símbolo en el producto o su embalaje indica que no se debe desechar con el resto de residuos domésticos. Es responsabilidad del usuario deshacerse del equipo que desea desechar, entregándolo en un punto de recogida designado para el reciclaje de desechos de equipos eléctricos y electrónicos. La recogida y reciclaje por separado del equipo antiguo en el momento en el que se deshaga de él, ayudará a conservar los recursos naturales y a garantizar que se recicla de forma que proteja la salud humana y el medioambiente. Para obtener más información sobre los residuos electrónicos, visite <http://www.india.philips.com/about/sustainability/recycling/index.page> para conocer dónde puede depositar los equipos usados para reciclaje en India comuníquese con los contactos que se proporcionan a continuación.

Número de asistencia técnica: 1800-425-6396 (lunes a sábado, e 09:00 a 17:30)

Correo electrónico: india.callcentre@tpv-tech.com

## Pilas



Para la Unión Europea: El contenedor con ruedas y tachado significa que las pilas usadas no se deben mezclar con la basura doméstica general. Existe un sistema de recolección independiente para las pilas usadas que permite el tratamiento y reciclaje adecuados conforme a la legislación vigente.

Póngase en contacto con las autoridades locales para obtener detalles sobre los planes de recolección y reciclaje.

Para Suiza: Las pilas usadas se deben devolver al punto de venta.

Para otros países no pertenecientes a la Unión Europea: Póngase en contacto con la autoridad local para conocer el método correcto de desecho de las pilas usadas.

En función del reglamento (UE) 2023/1542 relativo a las pilas de la UE, las pilas no se pueden desechar de forma incorrecta. Las pilas se deben separar para que las pueda recolectar la empresa de servicio local.

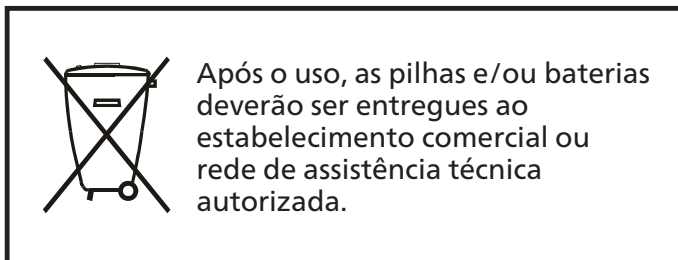

רפסמ רושיא המאתה מעטמ דרשמ תרושקתה: XX-XXXXX

לח רושיא עצבל תולועפ רישכמב שיש ןהב ידכ תונשל תא ויתונכת תויטוחלאה לש רישכמה, ללכבו הז ייוניש הנכות, תפלחה הנטא תירוקמ וא תפסוה תורשפא רוביחל טוחלאתוי הנטאל תינוציח, אלב תלבק רושיא דרשמ תרושקתה, לשב ששחה תוערפהל



## 2. Desembalaje e instalación

### 2.1. Desembalaje

- Este producto está empaquetado en una caja de cartón junto con sus accesorios estándar.
- Cualquier otro accesorio opcional se incluye en paquetes independientes.
- Debido a que este producto es alto y pesado, se recomienda que el traslado del mismo lo realicen dos técnicos.
- Después de abrir la caja de cartón, asegúrese de que el contenido se encuentra en buen estado y no falta nada.

#### ■ Antes de desembalar

- Lea y asegúrese de comprender el aviso de desembalaje antes de la instalación.
- Compruebe si el embalaje presenta alguna anomalía, como crujidos, abolladuras, etc.
- Realice la inspección necesaria antes de extraer la pantalla de la caja de cartón.
- Encargue siempre a un técnico experimentado la instalación de la pantalla para evitar cualquier daño.

#### ■ Aviso

- Para pantallas con asas:
  - La pantalla debe sacarse de la caja de cartón por dos adultos con ambas manos.
  - Agarre las asas cuando desplace la pantalla.

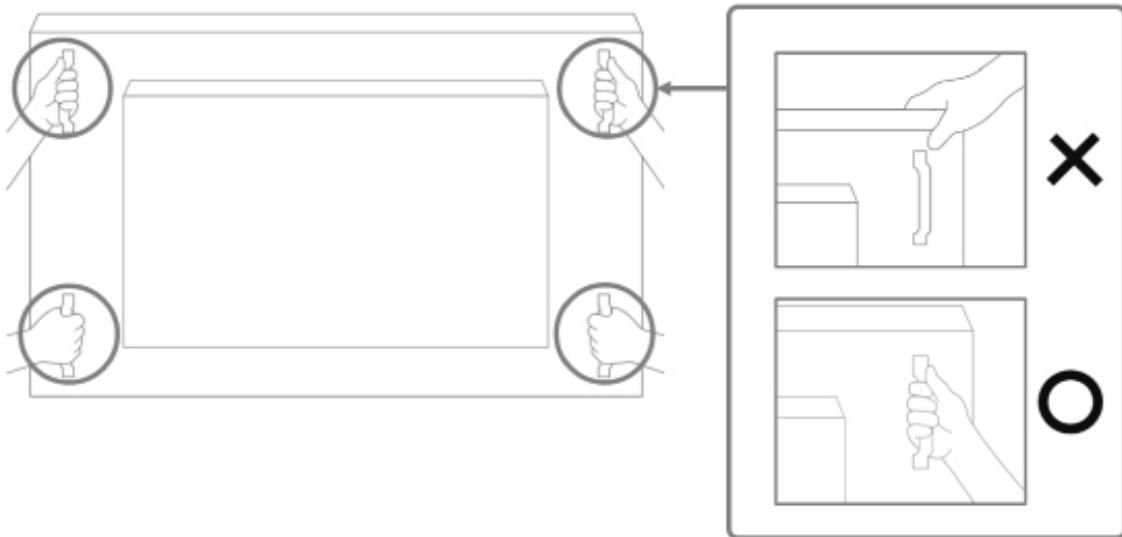

- Para una pantalla sin asa:
  - La pantalla debe sacarse de la caja de cartón por dos adultos con ambas manos.
  - No agarre ni toque el cristal de la pantalla.
  - Agarre la superficie del bisel (plástico o metal) de la pantalla.

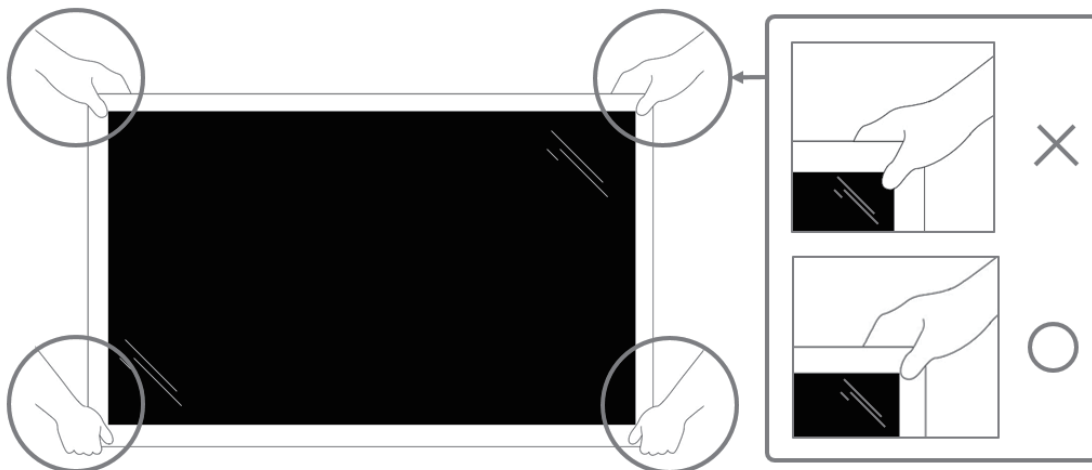

- Cuando saque la pantalla de la caja, deje la bolsa protectora dentro y tenga cuidado de no tocar el cristal de la pantalla para evitar cualquier daño.

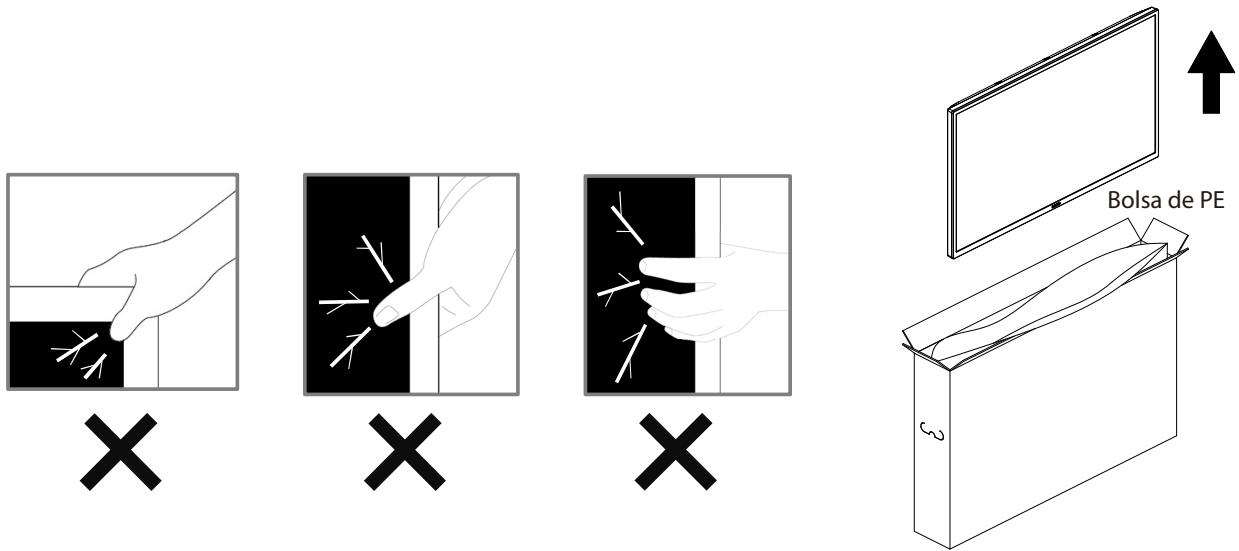

- Mantenga la pantalla en posición vertical cuando la mueva.

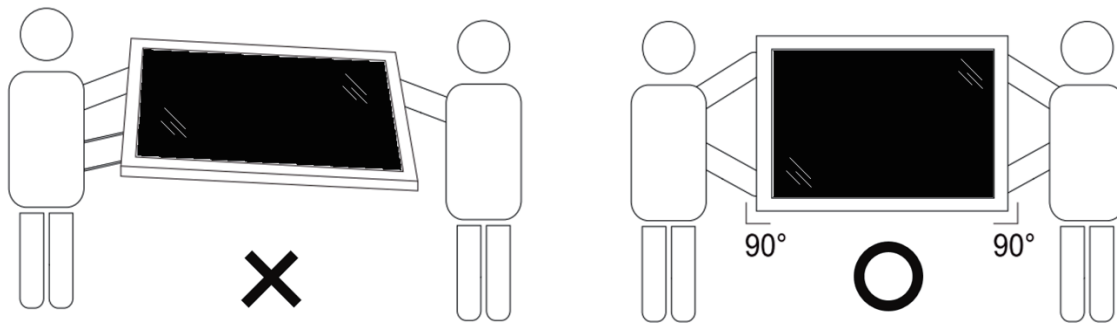

- Coloque la pantalla de forma vertical y con su peso esparcido de manera uniforme en la superficie.

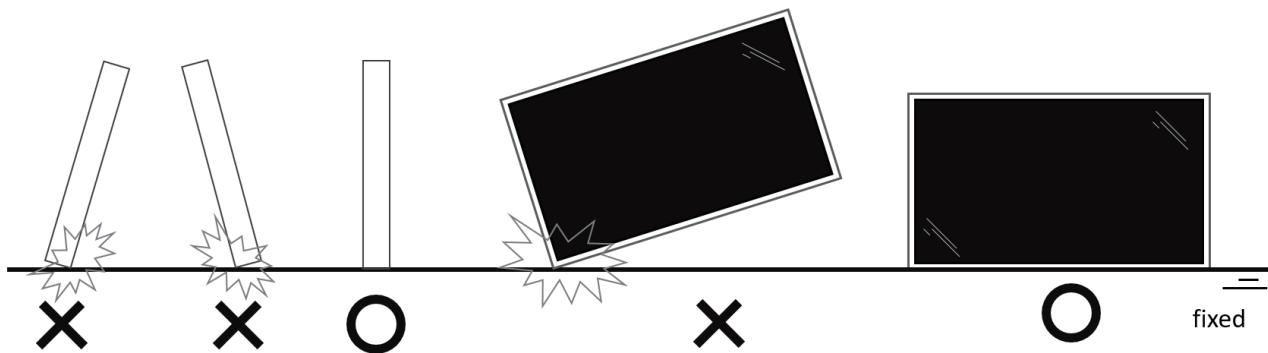

## 2.2. Contenido del paquete

Compruebe que ha recibido los siguientes artículos con el contenido del paquete:

- Pantalla LCD
- Mando a distancia y pilas AAA
- Guía de inicio rápido
- Cable de alimentación
- USB táctil
- Cable RS232
- Placa con el logotipo de Philips

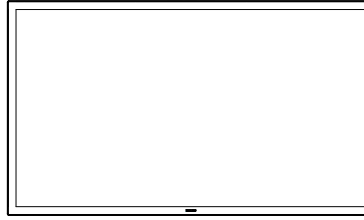

Pantalla LCD

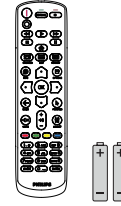

Mando a distancia y pilas AAA



Guía de inicio rápido

\* El cable de alimentación suministrado varía en función de la región de destino.



Cable de alimentación

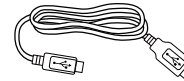

USB táctil

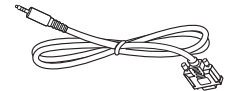

Cable RS232



Placa con el logotipo de Philips

\* Los elementos podrían ser diferentes según las ubicaciones.

\* El diseño de la pantalla y los accesorios pueden diferir de las imágenes mostradas.

### NOTAS:

- Asegúrese de que, sea cual sea la región de uso, utilice un cable de alimentación conforme al voltaje de CA de la toma de corriente y que haya sido aprobado por las normativas de seguridad de un país concreto y cumpla dichas normativas (se debe utilizar uno de tipo H05W-F, 2G o 3G, de 0,75 o 1 mm<sup>2</sup>).
- Conserve los materiales de embalaje de forma apropiada después de desempacar el producto.

## 2.3. Notas de instalación

- Solo utilice el cable de alimentación suministrado con este producto. Si se requiere un cable de prolongación, consulte a su agente de servicio técnico.
- El producto se debe instalar en una superficie plana o, de lo contrario, el producto podría voltearse. Deje un espacio entre la parte posterior del producto y la pared para conseguir la ventilación adecuada. No instale el producto en una cocina, baño o en un lugar expuesto a la humedad. De lo contrario, esto podría acotar la vida útil de las piezas internas.
- No instale el producto en lugares con una altitud superior a 5000 metros. De lo contrario, esto podría provocar fallas.

## 2.4. Instalar el aparato en la pared

Para instalar esta pantalla en una pared, se requiere un kit de montaje en pared estándar (disponible en comercios). Se recomienda que utilice una interfaz de instalación que cumpla la normativa TUV-GS y/o el estándar UL1678 de Norteamérica.

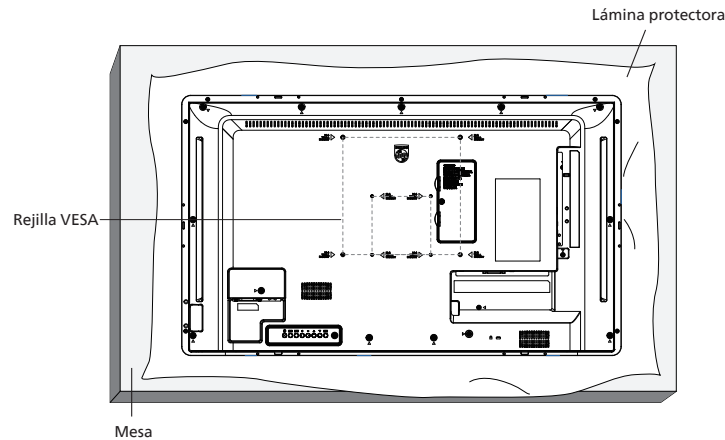

1. Prepare una superficie plana y horizontal que sea más grande que la pantalla y extienda una lámina protectora sobre la misma para simplificar el procedimiento sin arañar la pantalla.
2. Asegúrese de que tiene todos los accesorios para todos los tipos de montaje (instalación en pared, techo, base para mesa, etc.).
3. Siga las instrucciones incluidas con el kit para instalación en pared. Si no sigue los procedimientos de instalación correctos, se pueden producir daños en el equipo o el usuario o instalador puede sufrir lesiones. La garantía del producto no cubre daños causados por una instalación inadecuada.
4. Para el kit de instalación en pared, utilice tornillos de instalación de tipo M4 (con una longitud de 10 mm superior al grosor del soporte de instalación) y apriételes de forma segura.

### 2.4.1. Rejilla VESA

32BDL3751T	100 (H) x 100 (V) mm
	200 (H) x 200 (V) mm

#### Precaución:

Para evitar que la pantalla se caiga:

- Si instala la pantalla en la pared o en el techo, es recomendable hacerlo con soportes metálicos que puede adquirir en cualquier tienda especializada. Para obtener instrucciones detalladas sobre la instalación, consulte la guía proporcionada con el soporte.
- Para evitar que la pantalla sea caiga en caso de terremotos u otros desastres naturales, consulte al fabricante del soporte para obtener información sobre la ubicación de montaje.
- Debido a que este producto es alto y pesado, se recomienda que la instalación de este producto la realicen 4 técnicos.

#### Espacio requerido para la ventilación

Deje un espacio de 100 mm en la parte superior, posterior, derecha e izquierda de la pantalla para su ventilación.

Nota: Le recomendamos que se comunique con un técnico profesional si desea instalar el producto en una pared. No asumimos ninguna responsabilidad por daños al producto si la instalación no la realiza un técnico profesional.

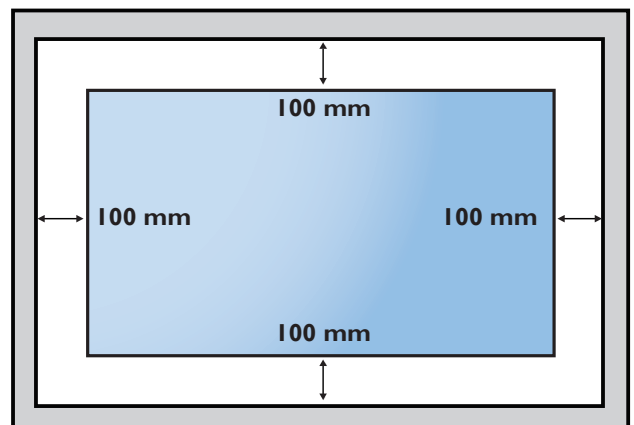

## 2.5. Instalación en orientación vertical

Esta pantalla se puede instalar en orientación vertical.

Gire la pantalla 90 grados en sentido contrario a las agujas del reloj. El logotipo "PHILIPS" debe quedar situado en el lado derecho al mirar desde la parte frontal de la pantalla.

NOTA: El tiempo de trabajo en modo vertical es de 24 horas por día.

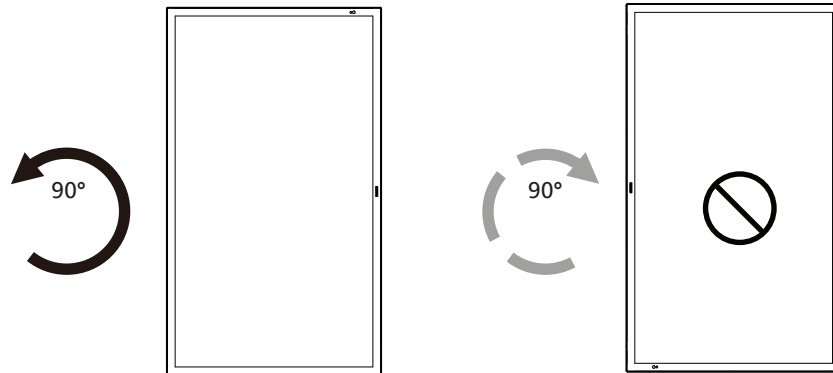

### 2.5.1. Cómo quitar la placa del logotipo

1. Tenga preparado un trozo de papel con un área de recorte a la medida del logotipo como protector para evitar que el marco frontal se arañe.
2. Utilice un cuchillo y, con cuidado, quite el adhesivo del logotipo con el papel colocándolo debajo.
3. Arranque el adhesivo del logotipo.

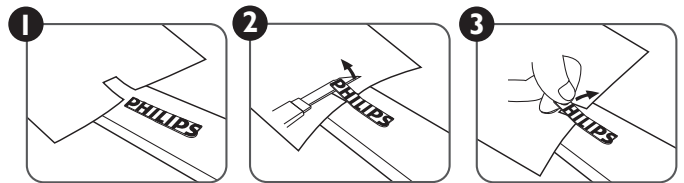

NOTA: Le recomendamos que se comunique con un técnico profesional si desea instalar el producto en una pared. No asumimos ninguna responsabilidad por daños al producto si la instalación no la realiza un técnico profesional.

## 3. Componentes y funciones

### 3.1. Panel de control

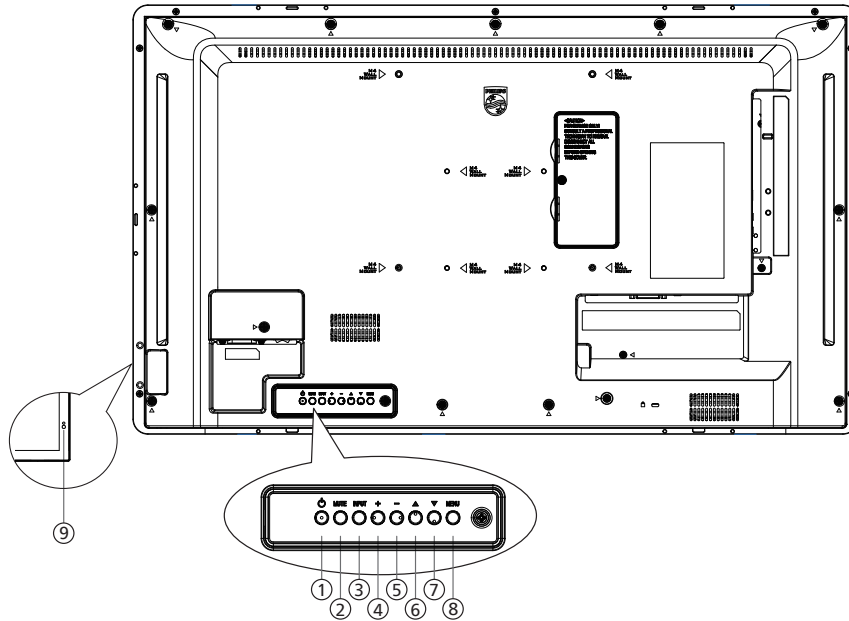

- ① **Botón [⏻/⏻]**  
Presione este botón para encender la pantalla o ponerla en modo de espera.
- ② **Botón [SILENCIO]**  
Presione este botón para silenciar o activar el sonido.
- ③ **Botón [ENTRADA]**  
Permite seleccionar la fuente de entrada.
- ④ **Botón [⏏]**  
Permite aumentar el ajuste mientras el menú OSD está activo o aumentar el nivel de salida de audio cuando dicho menú está inactivo.
- ⑤ **Botón [⏏]**  
Permite reducir el ajuste mientras el menú OSD está activo o reducir el nivel de salida de audio cuando dicho menú está inactivo.
- ⑥ **Botón [▲]**  
Permite mover el elemento seleccionado un nivel hacia arriba cuando el menú OSD está activado.
- ⑦ **Botón [▼]**  
Permite mover el elemento seleccionado un nivel hacia abajo cuando el menú OSD está activado.
- ⑧ **Botón [MENÚ]**  
Permite regresar al menú anterior cuando el menú OSD está activado. Este botón también puede utilizarse para activar el menú OSD cuando el menú OSD está desactivado.
- ⑨ **Sensor del mando a distancia e indicador de estado de alimentación**
- Recibe las señales de órdenes del mando a distancia.
  - Indica el estado de funcionamiento de la pantalla:
    - Se ilumina en verde cuando la pantalla está encendida
    - Se ilumina en color rojo cuando la pantalla se encuentra en el modo de espera
    - Cuando {PROGRAMA} está habilitado, la luz parpadea en verde y rojo
    - Si la luz parpadea en rojo, indica que se ha detectado un error
    - Se apaga cuando la fuente de alimentación de la pantalla se desconecta
- \* Utilice el cable del sensor IR (opcional) para mejorar el rendimiento del mando a distancia. (Consulte las instrucciones en la página 25)**

## 3.2. Terminales de entrada y salida

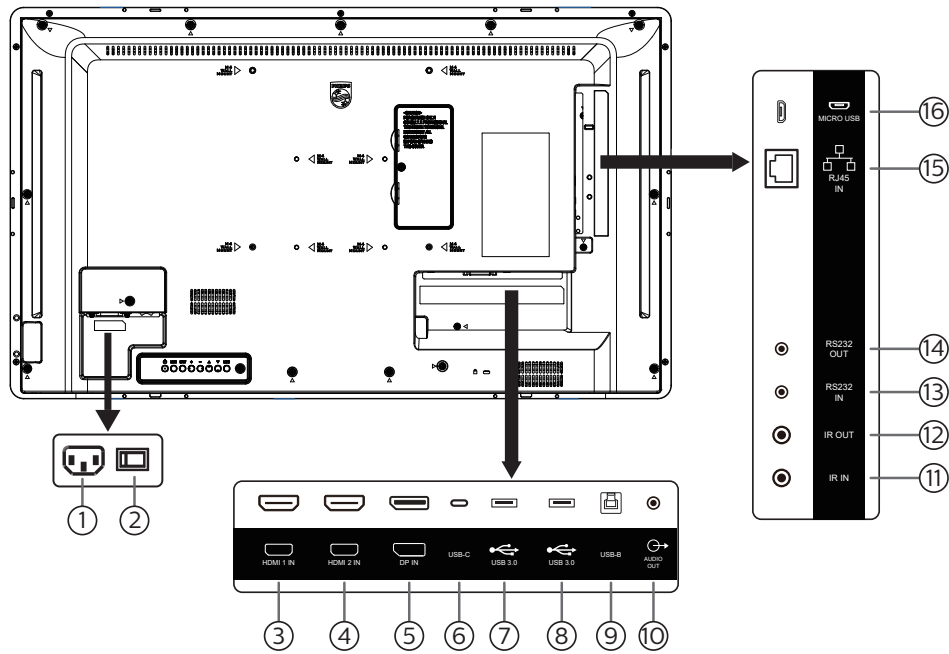

### ① ENTRADA DE CA

Entrada de alimentación de CA desde la toma de corriente eléctrica.

### ② CONMUTADOR DE ALIMENTACIÓN PRINCIPAL

Permite encender y apagar la alimentación principal.

### ③ ENTRADA HDMI 1

Conecte un dispositivo de fuente a través de un cable HDMI.

### ④ ENTRADA HDMI 2

Conecte un dispositivo de fuente a través de un cable HDMI.

### ⑤ ENTRADA DisplayPort

Entrada de vídeo DisplayPort.

### ⑥ USB-C

Admite función de pantalla y táctil.

### ⑦ USB 3.0

Permite conectar un dispositivo USB.

### ⑧ USB 3.0

Permite conectar un dispositivo USB.

### ⑨ USB-B

Conector táctil para PC.

### ⑩ SALIDA DE AUDIO

Salida de audio a un dispositivo de AV externo.

### ⑪ ENTRADA IR / ⑫ SALIDA IR

Entrada y salida de la señal IR para la función de derivación.

### NOTAS:

- El sensor del mando a distancia de esta pantalla dejará de funcionar si se enchufa el conector [ENTRADA IR].
- Para controlar remotamente el dispositivo de A/V a través de esta pantalla, consulte la página 25 para obtener información sobre la conexión Paso a través IR.

### ⑬ ENTRADA RS232/ ⑭ SALIDA RS232

Entrada y salida de red RS232 Android reservada para el uso del protocolo personalizado del integrador del sistema.

### ⑮ ENTRADA RJ-45

Función de control LAN se usa para enviar la señal de control remoto desde el centro de control.

### ⑯ MICRO USB

Admite transmisión de datos ADB y OTG.



### 3.3. Insertar las pilas en el mando a distancia

El mando a distancia recibe alimentación a través de dos pilas de tipo AAA de 1,5 V.

Para instalar o quitar las pilas:

1. Presione y, a continuación, deslice la tapa para abrirla.
2. Inserte pilas con la polaridad correcta (+) y (-).
3. Vuelva a colocar la tapa.

#### Precaución:

El uso incorrecto de las pilas podría provocar fugas o explosiones. Asegúrese de seguir las instrucciones que se indican a continuación:

- Inserte pilas "AAA" con la polaridad correcta (+ y -).
- No mezcle tipos diferentes de pilas.
- No utilice una pila nueva con una usada. De lo contrario, podrían ocurrir fugas o acortarse la vida útil de las pilas.
- Extraiga las pilas gastadas inmediatamente para evitar fugas de las pilas en el compartimento de las mismas. No toque el ácido de las pilas expuesto ya que puede dañar su piel.
- ¡Advertencia!: Deshacerse de una batería arrojándola al fuego, introduciéndola en un horno caliente, aplastándola o cortándola mecánicamente, así como dejarla en un entorno de temperatura extremadamente alto, puede provocar una explosión o la fuga de líquido o gas inflamable. Y una batería sometida a una presión de aire extremadamente baja puede provocar una explosión o la fuga de líquido o gas inflamable.

Nota: Extraiga las pilas del compartimento de las pilas cuando no utilice el producto durante un período extenso.

### 3.4. Usar el mando a distancia

- No deje caer ni someta a impactos el mando a distancia.
- No permita que ingresen líquidos en el mando a distancia. Si ingresa agua en el mando a distancia, limpie inmediatamente el mando a distancia con un paño seco.
- No coloque el mando a distancia cerca de fuentes de calor y vapor.
- No intente desarmar el mando a distancia, a menos que necesite colocar las pilas en el mando a distancia.

### 3.5. Alcance de funcionamiento del mando a distancia

Cuando presione los botones, apunte la parte superior frontal del mando a distancia hacia el sensor del mando a distancia de la pantalla.

Utilice el mando a distancia sin alejarse más de 4 metros (16 pies) del sensor de la pantalla y con un ángulo horizontal y vertical inferior a 20°.

Nota: El mando a distancia puede no funcionar correctamente cuando la luz directa del sol o una luz intensa incide sobre el sensor del mando a distancia que se encuentra en esta pantalla, o cuando existe un objeto entre el mando a distancia y el sensor del mando a distancia de la pantalla.

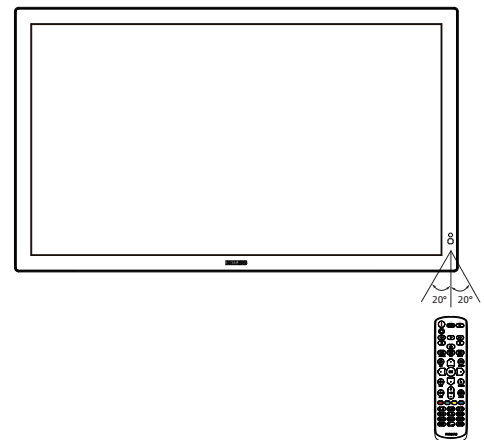

## 3.6. Mando a distancia

### 3.6.1. Funciones generales

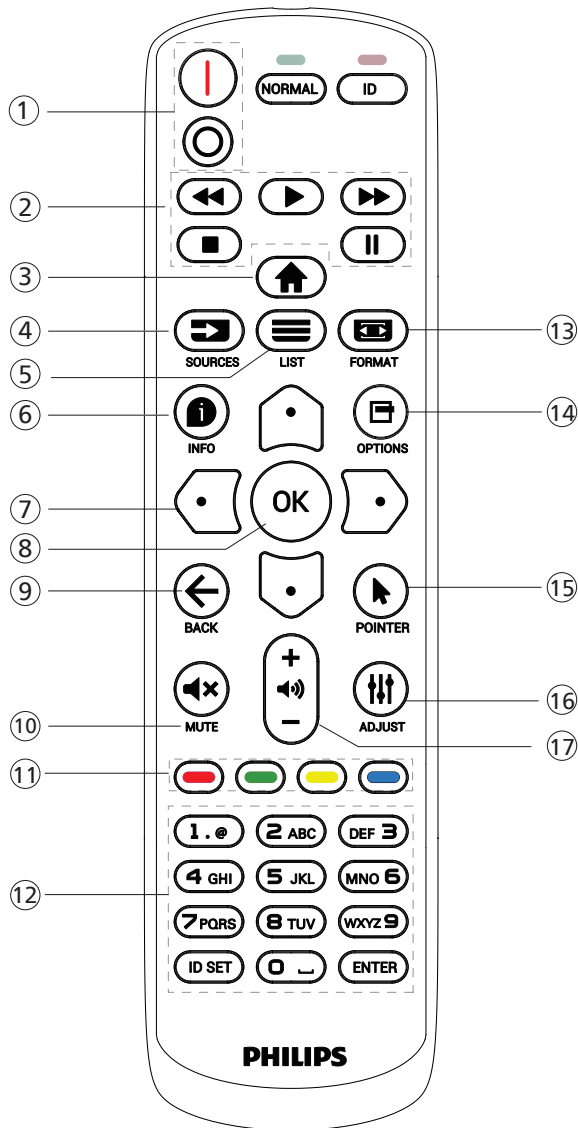

#### ① Botón [I/O] ALIMENTACIÓN

[I] Encienda la alimentación.  
[O] Apague la alimentación.

#### ② Botones [REPRODUCIR]

Permite controlar la reproducción de los archivos multimedia (solo para entrada Multimedia).

Función de congelar

Pausar: botón de acceso directo para congelar para el contenido de todas las entradas.

Reproducir: botón de acceso directo para descongelar para el contenido de todas las entradas.

#### ③ Botón [🏠] INICIO

Menú raíz: Permite acceder al menú OSD.

Otros: Permite salir del menú OSD.

#### ④ Botón [➡] FUENTE

Menú raíz: Permite seleccionar la fuente de entrada.

#### ⑤ Botón [≡] LISTA

Reservado.

#### ⑥ Botón INFORMACIÓN [i]

Permite visualizar el menú OSD de Información.

#### ⑦ Botones DE NAVEGACIÓN



Menú raíz: permite dirigirse al menú OSD de Imagen Inteligente.

Menú principal: permite mover el elemento seleccionado hacia arriba para realizar el ajuste.

Menú Conexión en cadena IR: permite aumentar el número de ID de grupo controlado.



Menú raíz: permite dirigirse al menú OSD de la fuente Audio.

Menú principal: permite mover el elemento seleccionado hacia abajo para realizar el ajuste.

Menú Conexión en cadena IR: permite reducir el número de ID de grupo controlado.



Menú principal: permite dirigirse al nivel anterior del menú.

Menú Fuente: permite salir del menú Fuente.

Menú Volumen: permite bajar el volumen.



Menú principal: permite dirigirse al siguiente nivel del menú o establecer la opción seleccionada.

Menú Fuente: permite dirigirse a la fuente seleccionada.

Menú Volumen: Permite subir el volumen.

#### ⑧ Botón [OK]

Menú raíz: permite dirigirse al menú OSD Conexión en cadena IR en el modo Primario/Secundario.

Menú principal: Permite confirmar una entrada o selección.

#### ⑨ Botón [←] ATRÁS

Permite volver a la página anterior o salir de la función anterior.

#### ⑩ Botón [🔇] SILENCIO

Desactivar o activar el sonido.

#### ⑪ Botones [🔴] [🟢] [🟡] [🔵] COLORES

[🔵] Botón de acceso directo para encender y apagar la retroiluminación.

#### ⑫ Botón [Número/ ESTABLECER IDENTIFICADOR / ENTRAR]

Permiten introducir texto para la configuración de red.

Presione este botón para establecer el identificador de la pantalla. Consulte la sección 3.6.2. Mando a distancia de infrarrojos para obtener más detalles.

#### ⑬ Botón [🔍] FORMATO

Permite seleccionar el modo de zoom de la imagen.

#### ⑭ Botón [📄] OPCIONES

Reservado.

#### ⑮ Botón [👉] Botón PUNTERO

Reservado.

#### ⑯ Botón [🔊] AJUSTE

permite dirigirse al menú OSD de Auto ajuste (solo para VGA).

#### ⑰ Botón [−] [+] VOLUMEN

Permite ajustar el volumen.

### 3.6.2. Mando a distancia de infrarrojos

Permite definir el número de ID de control al utilizar varias pantallas.

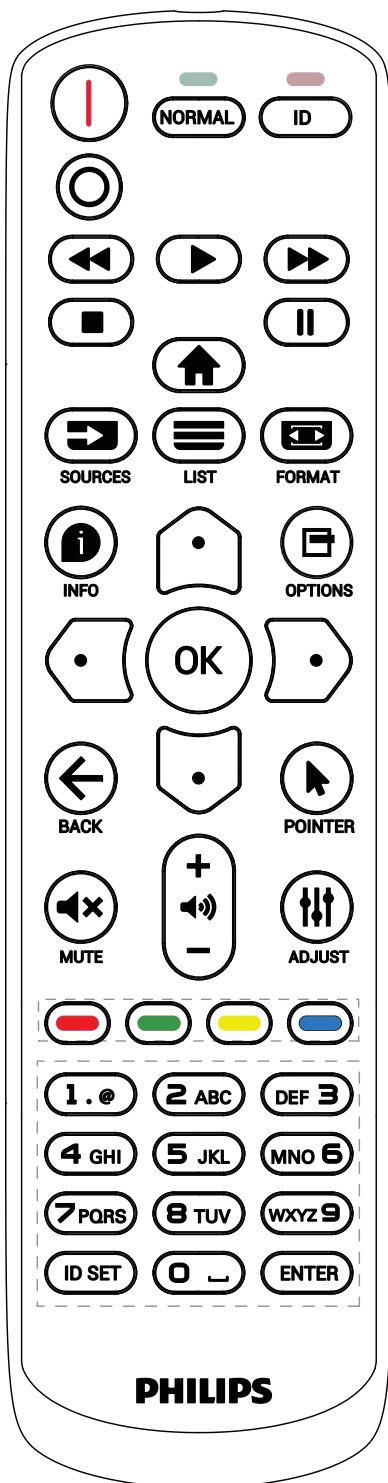

Presione el botón [ID] (IDENTIFICADOR) y el LED de color rojo parpadeará dos veces.

1. Presione el botón [ID SET] durante más de 1 segundo para entrar en el modo de identificador. El LED de color rojo se iluminará.  
Presione de nuevo el botón [ID SET] para salir del modo de identificador. El LED de color rojo se apagará.

Presione los botones de número [0] ~ [9] para seleccionar la pantalla que desea controlar.

Por ejemplo: presione [0] y [1] para la pantalla nº 1; presione [1] y [1] para la pantalla nº 11.

Los números disponibles son [01] ~ [255].

2. Si no se presiona ningún botón en un plazo de 10 segundos, se cerrará el modo de identificador.
3. Si se presiona un botón incorrecto, espere 1 segundo hasta que el LED de color rojo se apague y luego vuelva a encenderse y, a continuación, presione los dígitos correctos.
4. Presione el botón [ENTRAR] para confirmar la selección. El LED parpadeará dos veces y, a continuación, se apagará.

#### NOTA:

- Presione el botón [NORMAL]. El LED de color verde parpadea dos veces, lo que indica que la pantalla se encuentra en el estado de funcionamiento normal.
- Es necesario configurar el número de identificador para cada pantalla antes de seleccionar dicho número.

### 3.6.3. Botones del mando a distancia en la fuente Android

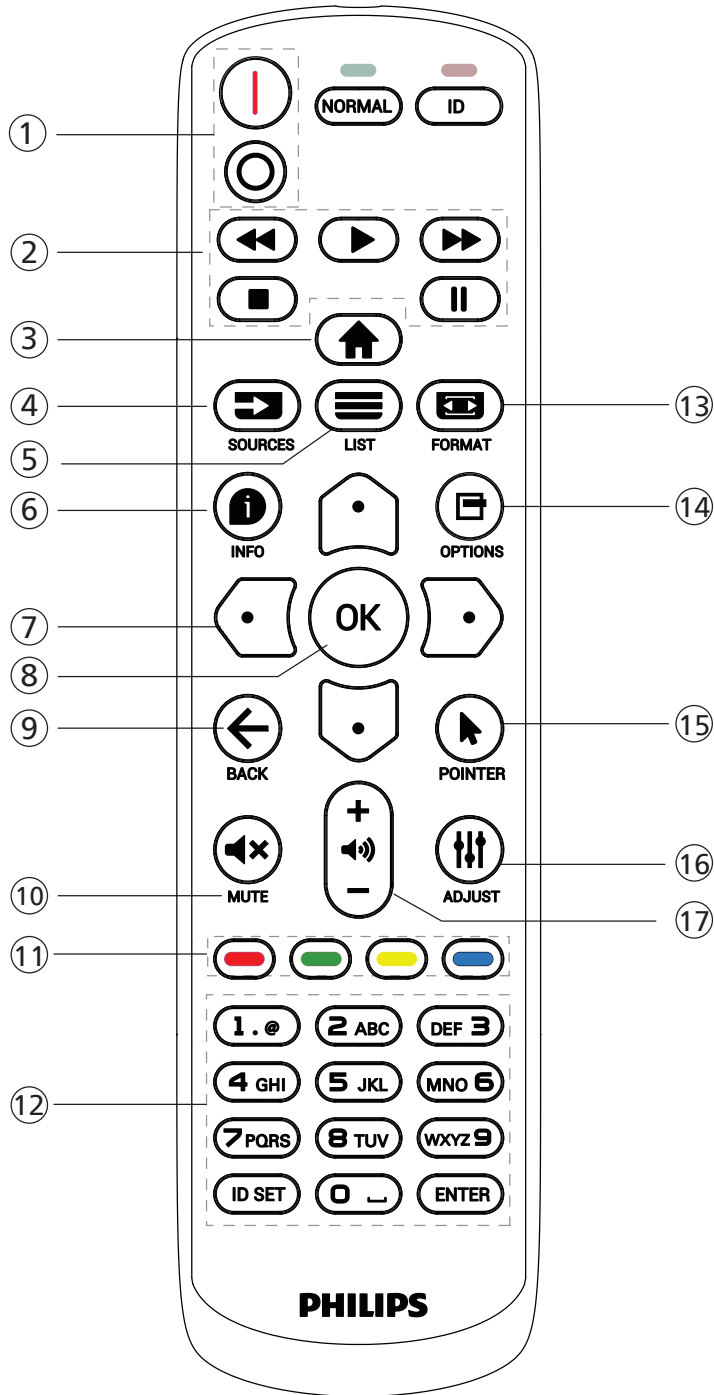

#### ① Botón [I/O] ALIMENTACIÓN

Encender la pantalla o activar el modo de espera en la misma.

El botón está solo controlado por Escalar.

#### ② Botones [REPRODUCIR]

1. Permite controlar la reproducción de los archivos multimedia (vídeo/audio/imagen).

Existen 4 formas de reproducir los archivos multimedia.

1) Administrador de archivos

Busque el archivo multimedia desde Administrador de archivos y selecciónelo para reproducirlo.

2) Rep. multim. -> Crear -> editar o agregar una lista de reproducción nueva -> elegir cualquier archivo multimedia -> presionar el botón [▶] para reproducir directamente el archivo multimedia.

3) Rep. multim. Reproducir -> elegir una lista de reproducción no vacía -> presionar [OK] para reproducir todos los archivos multimedia de la lista de reproducción.

4) Defina la lista de reproducción multimedia en el menú OSD Arranque fte. o Programa por.

2. Al reproducir un archivo de vídeo o música, puede presionar el botón [■] para detener la reproducción. Si vuelve a presionar [▶], la reproducción se iniciará desde el principio del archivo.

3. Al reproducir un archivo de vídeo o música, puede presionar el botón [⏸] para pausar la reproducción.

4. Todos los archivos multimedia se deben colocar en la carpeta "philips", debajo del directorio raíz del almacenamiento especificado (interno, USB o tarjeta SD). Todas las subcarpetas (video/photo/music) tienen su nombre de acuerdo con los tipos de archivos multimedia y no deben modificarse.

vídeos: {directorio raíz del almacenamiento}/philips/video/

fotografías: {directorio raíz del almacenamiento}/philips/photo/

música: {directorio raíz del almacenamiento}/philips/música/

Tenga en cuenta que los directorios raíz de estos almacenamientos son:

Almacenamiento interno: /sdcard

Almacenamiento USB: /mnt/usb\_storage

Tarjeta SD: /mnt/external\_sd

#### ③ Botón [🏠] INICIO

Permite acceder al menú OSD.

El botón está solo controlado por Escalar.

#### ④ Botón [➡] FUENTE

Permite seleccionar la fuente de entrada.

El botón está solo controlado por Escalar.

#### ⑤ Botón [☰] LISTA

1. En el contenido de la página web, mueve el enfoque hacia arriba a los siguientes elementos seleccionables.





2. Mueve el enfoque hacia arriba hasta el siguiente control o widget, como botones.

#### ⑥ Botón INFORMACIÓN [i]

1. Permite mostrar información acerca de señal de entrada actual. Se muestra a través de Escalar.

2. Rep. multim. -> Crear -> Editar o agregar una lista de reproducción nueva -> seleccione cualquier archivo multimedia -> presione [i] para mostrar información sobre el archivo multimedia seleccionado.

## ⑦ Botones DE NAVEGACIÓN

1. Permiten recorrer los menús y seleccionar un elemento.
2. En el contenido de la página web, estos botones se utilizan para controlar la barra de desplazamiento de la pantalla. Presione  o  para mover la barra de desplazamiento vertical hacia arriba o abajo. Presione  o  para mover la barra de desplazamiento horizontal hacia la izquierda o derecha.

## ⑧ Botón [OK]

Permite confirmar una entrada o selección.

## ⑨ Botón [← ] ATRÁS

Permite volver a la página anterior o salir de la función anterior.

## ⑩ Botón [🔇] SILENCIO

Desactivar o activar el sonido.

El botón está solo controlado por Escalar.

## ⑪ Botones [🔴] [🟢] [🟡] [🟠] COLORES

[🟠] Botón de acceso directo para encender y apagar la retroiluminación.

## ⑫ Botón [Número/ ESTABLECER IDENTIFICADOR / ENTRAR]

ESTABLECER IDENTIFICADOR  y ENTRAR  están reservados en la fuente Android. Estos botones solo están controlados por Escalar.

## ⑬ Botón [🖼️] FORMATO

Cambiar el formato de la imagen. El botón está solo controlado por Escalar.

## ⑭ Botón [🔧] OPCIONES

Permite abrir la caja de herramientas de Rep. multim.

1. Rep. multim. -> Crear -> Editar o agregar una lista de reproducción nueva -> presione  para abrir las herramientas. Las herramientas se deslizarán desde la parte izquierda de la pantalla.

## ⑮ [👉] Botón PUNTERO

Reservado.

## ⑯ Botón [🔍] AJUSTE

1. En el contenido de la página web, mueve el enfoque hacia abajo a los siguientes elementos seleccionables.
2. Mueve el enfoque hacia abajo hasta el siguiente control o widget, como botones.

## ⑰ Botón [—] [+] VOLUMEN

Permite ajustar el nivel de volumen. Los botones solo están controlados por Escalar.

### 3.7. Kit de marco abierto (opcional)

- Puede utilizar el kit de marco abierto para montar la pantalla en el armazón del quiosco.
- Solicite la ayuda del profesional para instalar la pantalla con el kit de marco abierto.
- Asegúrese de que la resistencia del marco es lo suficientemente fuerte como para soportar una carga de 50 kg de pantalla.
- Siga las indicaciones del dibujo que se muestra a continuación para disponer de los agujeros de los tornillos para el kit de marco abierto. (12 orificios para tornillos M3 en total).
- Fije el kit de marco abierto con el tornillo M3 del kit.

Nota: El CTN para tamaños de 24"/32" es BM03752 y el CTN para los tamaños de 43"/55" es BM03751. Utilice el CTN correcto para identificar y pedir el kit de marco abierto correspondiente.

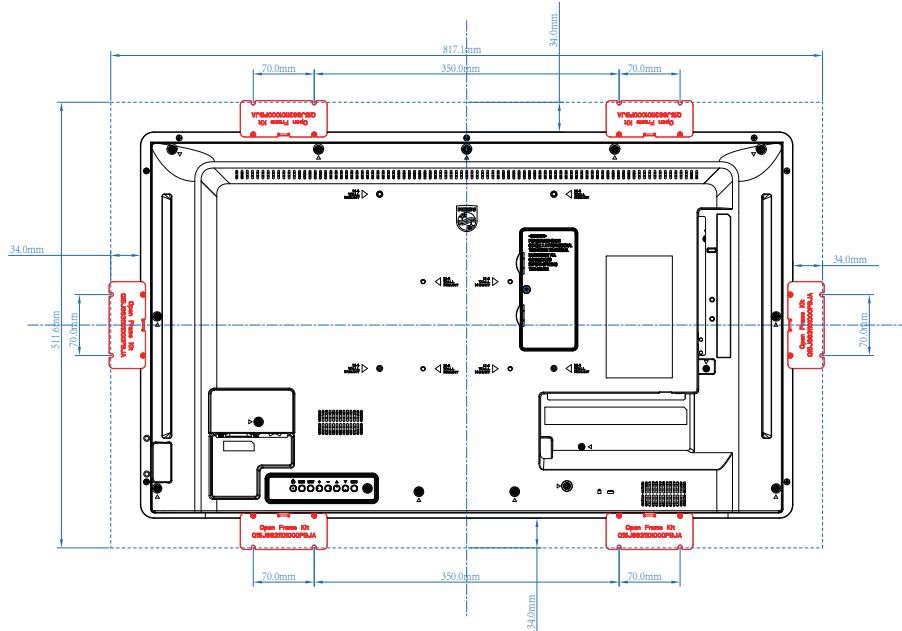

## 4. Conectar equipos externos

### 4.1. Conectar un equipo externo (Reproducción multimedia)

#### 4.1.1. Utilizar la entrada de vídeo HDMI



### 4.2. Conectar su PC

#### 4.2.1. Utilizar la entrada HDMI

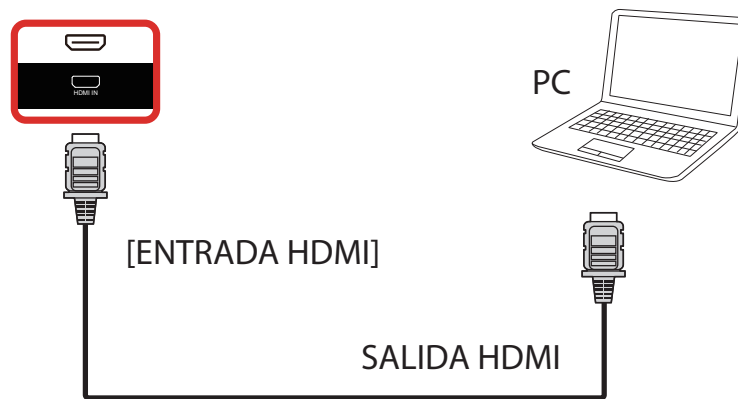

#### 4.2.2. Utilizar la entrada DisplayPort

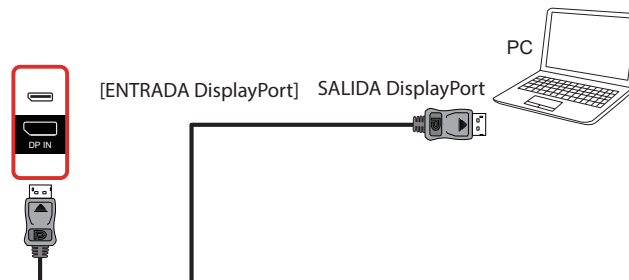



### 4.2.3. Utilizar la entrada HDMI con USB-B (conector táctil al equipo PC)

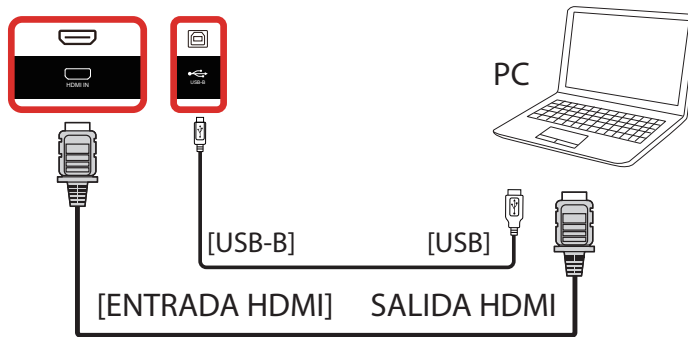

## 4.3. Conectar equipos de audio

### 4.3.1. Conectar un dispositivo de audio externo



## 4.4. Conectar varias pantallas en una configuración en cadena

Puede interconectar varias pantallas para crear una configuración en cadena para aplicaciones como un tablero de menús.

### 4.4.1. Conexión de control de la pantalla

Conecte el conector [SALIDA RS232] de la PANTALLA 1 al conector [ENTRADA RS232] de la PANTALLA 2.

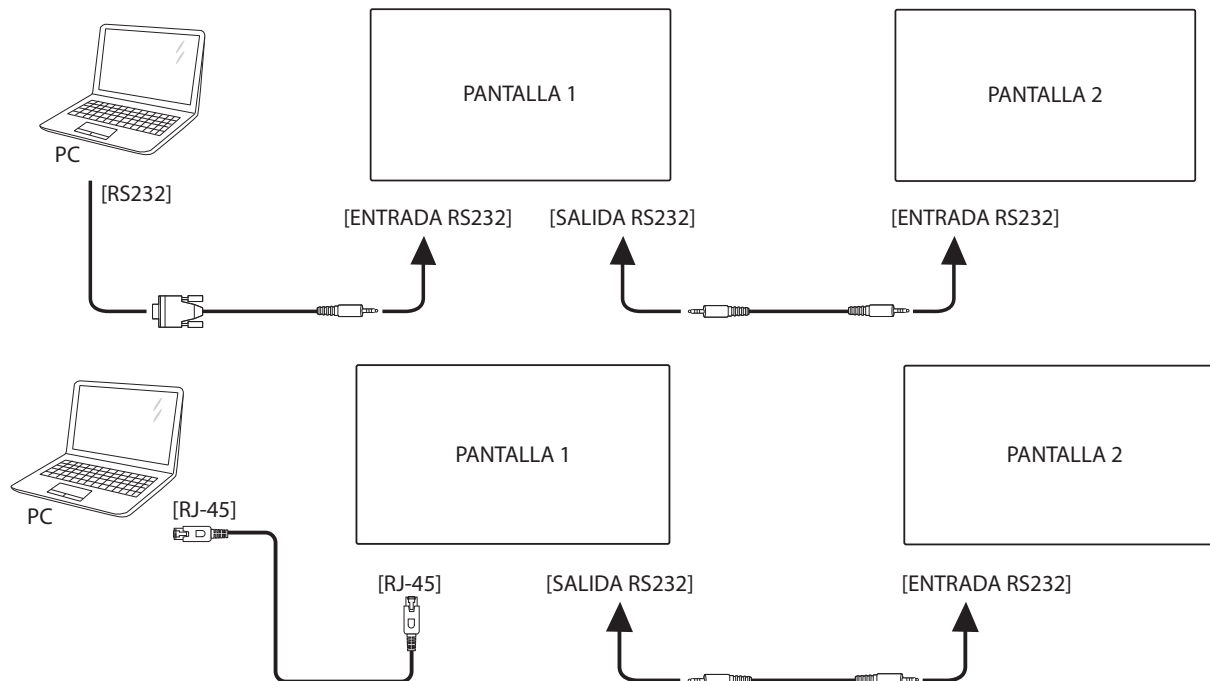

## 4.5. Conexión de infrarrojos

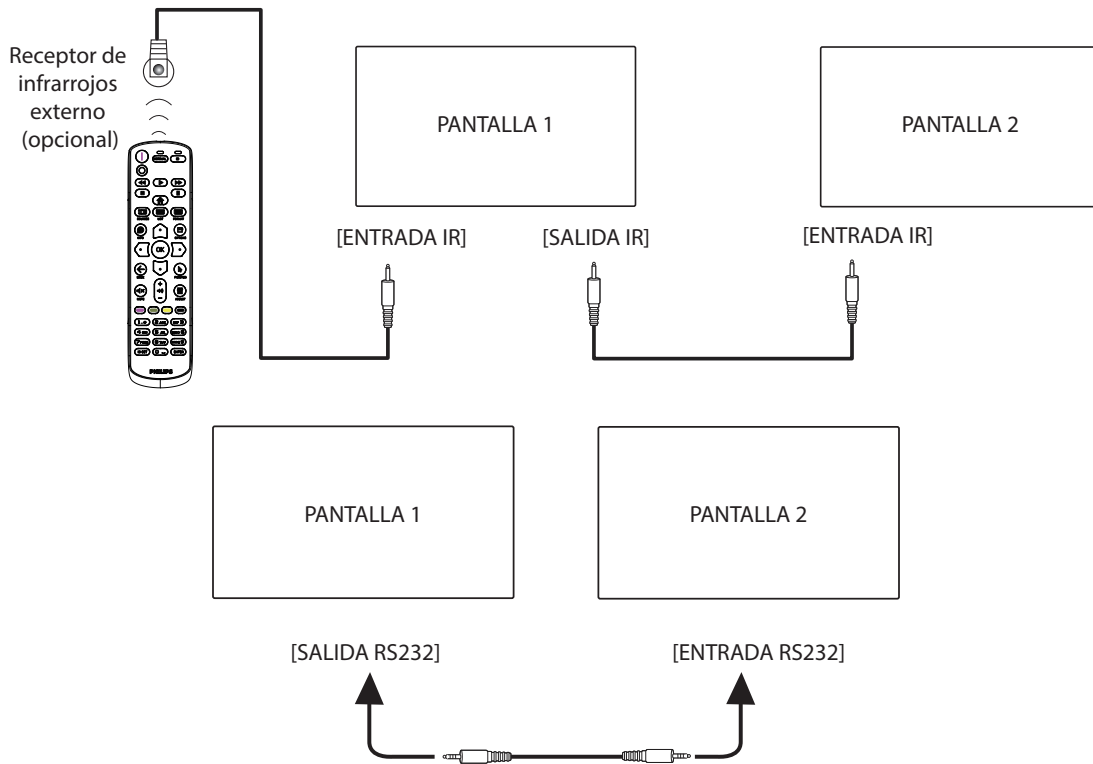

### NOTA:

1. El sensor del mando a distancia de esta pantalla dejará de funcionar si se enchufa el conector [ENTRADA IR].
2. La conexión de paso a través IR puede admitir hasta 9 pantallas.
3. IR en conexión en cadena a través de una conexión RS232 puede admitir hasta 9 pantallas.

## 4.6. Conexión Paso a través de infrarrojos

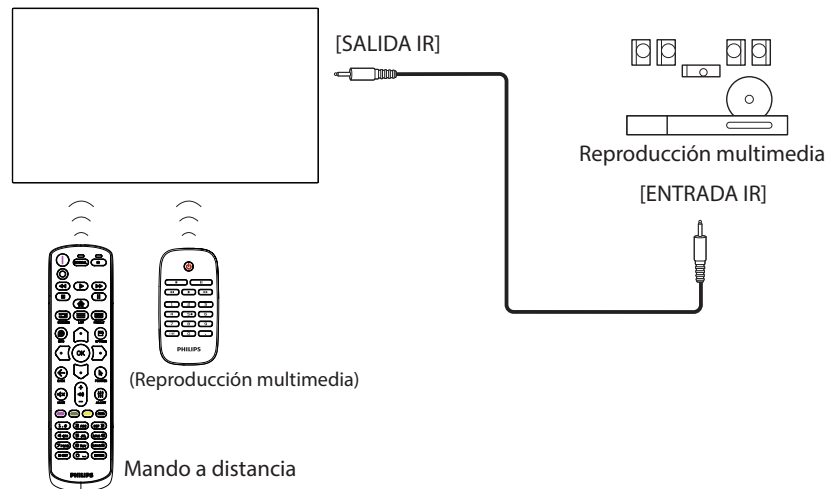

## 4.7. Operación táctil

Esta unidad cuenta con una pantalla táctil y admite las funciones Windows Touch mediante la operación de un solo toque o multitoque. Puede tocar las imágenes o el texto en la pantalla suavemente con los dedos y el sistema reaccionará.

En esta sección se explica la operación táctil en la pantalla. Para obtener más detalles sobre cómo llevar a cabo la operación táctil, consulte las instrucciones de funcionamiento de Windows.

### Un solo toque

Toque el destino en la pantalla con la yema del dedo para conseguir un toque rápido y, a continuación, suéltelo.

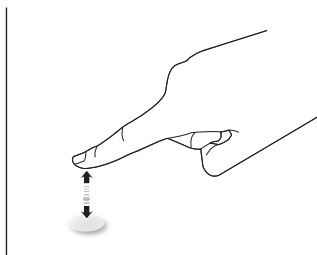

Tenga en cuenta que una pantalla táctil responde a un toque ligero de la punta del dedo al tocar sobre la pantalla táctil.

### Doble toque

Toque el destino en la pantalla con la yema del dedo para conseguir dos toques rápidos y, a continuación, suéltelos.

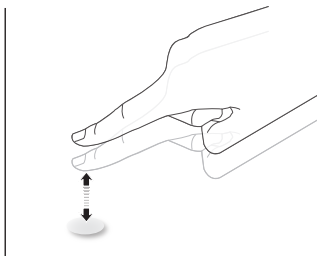

### Panorámica

Toque el destino en la pantalla con la yema del dedo, mueva alrededor de dicho destino sin perder el contacto directo y, a continuación, suéltelo.

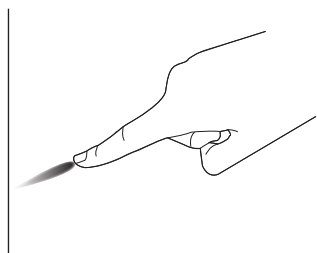

### Pasar

Toque el destino en la pantalla con la yema del dedo y roce la superficie rápidamente.

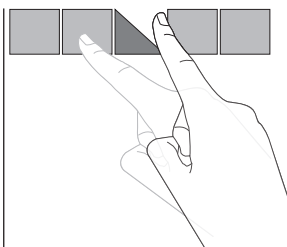

### Acercar

Toque el destino en la pantalla con dos yemas manteniéndolas juntas y sepárelas para acercar (ampliar) la imagen de la pantalla.

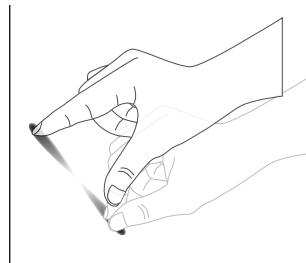

### Alejar

Toque el destino en la pantalla con dos yemas separadas y acérquelas para alejar (reducir) la imagen de la pantalla.

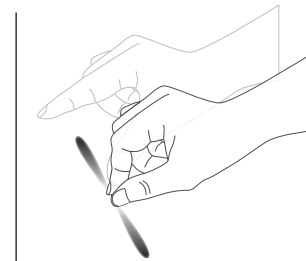

### Tocar sin soltar

Toque sin soltar el destino en la pantalla con la yema de un dedo durante un instante para mostrar un menú contextual o la página de opciones para un elemento.

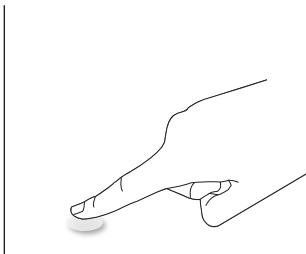

La función multitáctil no es compatible con Mac OS. El sistema operativo compatible se detalla a continuación.

Elemento	Descripción		
Sistemas operativos compatibles a través de "Plug-and-Play"	Windows 7, 8/8.1, 10,11		
Modos de funcionamiento compatibles según el sistema operativo	SO	Un solo toque	Multitáctil
	Windows 7, 8/8.1, 10,11	O	O*
	Mac OS anterior a 10.15 (incluido)	O	X
	Mac OS posterior a 10.10 (incluido)	O	X
	Chrome 38+	O	O**
	Android 4.0, Kernel después de la versión 3.6 (incluida)	O	O***
	Linux	O****	O*****
	* Admite multitoque. ** Kernel 3.15 hacia arriba. *** Compatible con función táctil de 10 puntos. **** CentOS, Debian, Fedora, Gentoo, Mandrake(Mandriva), Meego, Red Hat, Slackware, SuSE(OpenSuSE), Ubuntu(Xubuntu), y Yellow Dog etc. ***** Kernel 3.15 o superior.		

1. Recomendamos utilizar el Service Pack más reciente para todos los sistemas operativos Windows 7.
2. Establecido como predeterminado por Microsoft.

## 5. Funcionamiento

Nota: El botón de control descrito en esta sección se encuentra principalmente en el mando a distancia a menos que se especifique lo contrario.

### 5.1. Ver la fuente de vídeo conectada

1. Presione el botón [**↔**] FUENTE.
2. Presione el botón [**📺**] o [**📺**] para seleccionar un dispositivo y, a continuación, presione el botón [**OK**].

### 5.2. Cambiar el formato de la imagen

Puede cambiar el formato de la imagen conforme a la fuente de vídeo. La fuente de vídeo tiene sus formatos de imagen disponibles.

Los formatos de imagen disponibles dependen de la fuente de vídeo:

1. Presione el botón [**📺**] FORMATO para seleccionar un formato de imagen.
  - Modo PC: {Completa} / {4:3} / {Real} / {21:9} / {Personalizar}.
  - Modo Vídeo: {Completa} / {4:3} / {Real} / {21:9} / {Personalizar}.

### 5.3. Información general

1. Iniciador de Android PD:
  - El iniciador de Android PD se muestra a continuación:

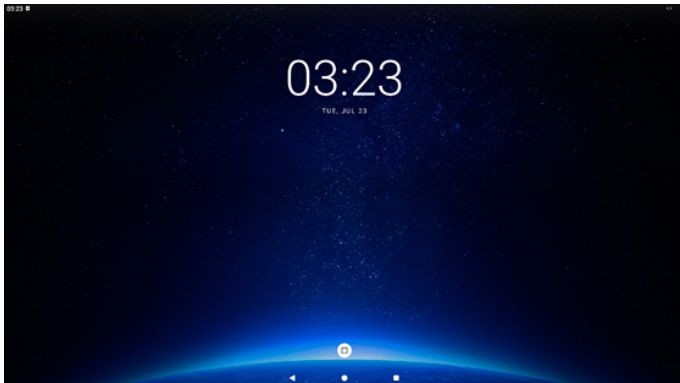

- Salga de la aplicación presionando el botón "Back (Atrás)" y la pantalla ingresará en el iniciador de Android PD.
2. Modo Admin:
    - Presione "Inicio + 1888" para entrar en el modo de administración. Asegúrese de que aparece el menú OSD Inicio después de presionar "Home" (Inicio) y, a continuación, presione 1888 en ese orden. Dos botones "Inicio" continuos no será un acceso directo válido.
    - El modo Admin está compuesto por las siguientes aplicaciones: "Settings" (Configuración).
    - Cuando abandone el modo Admin, el sistema regresará a la última fuente.

Settings (Configuración): permite ir a la página de configuración.

#### 1) Página de configuración:



#### 3. Página Aplicaciones

- Cuando pulse una sola vez en el iniciador de Android PD, se mostrará la página de aplicaciones:

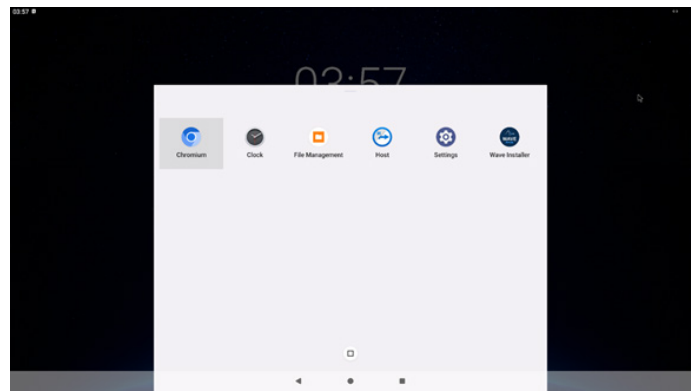

## 5.4. Media Player (Reproductor multimedia)

### 5.4.1. Interacción del menú OSD con el reproductor multimedia:

1. Arranque fte.:
  - Input (Entrada):
    - Si selecciona la fuente Media Player (Reproductor multimedia), el sistema irá al reproductor multimedia automáticamente después de completar el arranque.
  - Lista rep.:
    - Lista rep. 0: permite ir a la página de inicio del reproductor multimedia.
    - Lista rep. 1 - Lista rep. 7: permite ir al reproductor multimedia y reproducir del archivo 1 al 7 de la lista de reproducción automáticamente.
    - Lista rep. 8: enchufe el dispositivo USB y reproducirá los archivos de la ruta de acceso raíz USB automáticamente.
2. Programa:
  - Lista de programación:
    - Puede configurar hasta 7 programaciones.
  - Enable (Habilitar):
    - puede habilitar o deshabilitar la programación.
  - Start time (Hora de inicio):
    - establezca la hora de inicio.
  - Hora de finalización:
    - establezca la hora de finalización.
  - Lista rep.:
    - 1-7: permite ir al reproductor multimedia y reproducir del archivo 1 al 7 de la lista de reproducción automáticamente.
  - Days of the week (Días de la semana):
    - Establezca domingo, lunes, martes, miércoles, jueves, viernes y sábado.
  - Every week (Semanalmente):
    - Permite establecer una programación semanal.
  - Guardar:
    - Permite guardar la programación.

### 5.4.2. Introducción al Rep. multimed.:

1. La página principal de Reproductor multimedia incluye tres opciones: "Play" (Reproducir), "Compose" (Crear) y "Settings" (Configuración).  
 Play (Reproducir): seleccione la lista de reproducción que desea reproducir.  
 Compose (Crear): permite editar una lista de reproducción.  
 Settings (Configuración): permite configurar las propiedades del Reproductor multimedia.

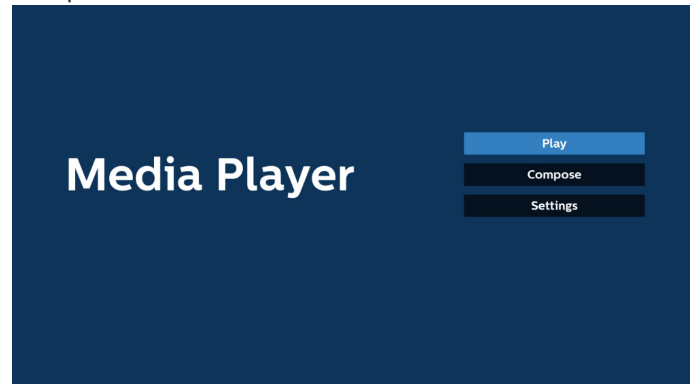

2. Seleccione "Play" (Reproducir) en la página principal. A continuación, debe elegir una lista de reproducción para reproducir entre FILE 1 (ARCHIVO 1) y FILE 7 (ARCHIVO 7). El icono de lápiz indica que la lista de reproducción no está vacía.

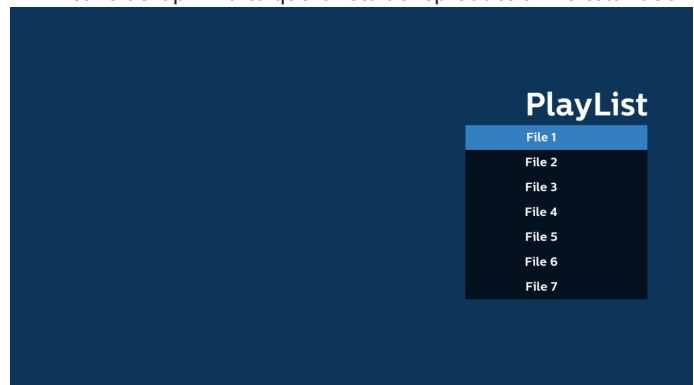

3. Seleccione "Compose" (Crear) en la página principal. En primer lugar, deberá seleccionar una lista de reproducción para editar entre ARCHIVO 1 y ARCHIVO 7. El icono de lápiz indica que la lista de reproducción no está vacía.



4. Si se selecciona una lista de reproducción vacía, la aplicación lo guiará para que seleccione la fuente de archivo multimedia. Todos los archivos multimedia deberán almacenarse en /philips/ del directorio raíz.  
 Por ejemplo:  
 vídeos: {directorio raíz de almacenamiento}/philips/vídeo/  
 fotos: {directorio raíz del almacenamiento}/philips/foto/  
 música: {directorio raíz del almacenamiento}/philips/música/

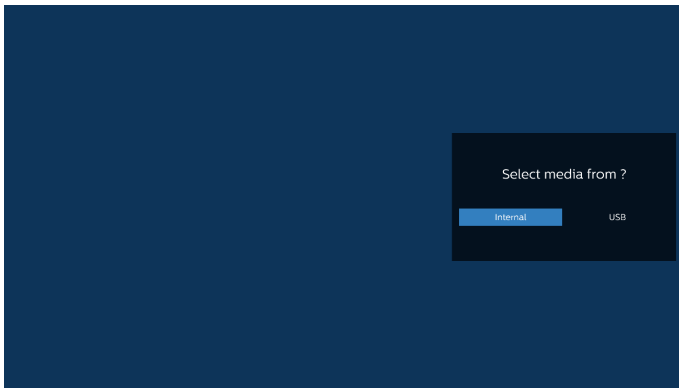

5. Si selecciona el almacenamiento "USB", la aplicación le guiará a través del proceso de selección del dispositivo USB.

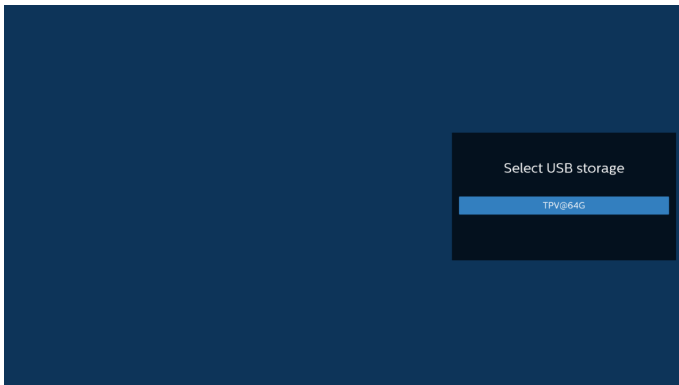

6. Para editar o eliminar una lista de reproducción no vacía, seleccione la lista de reproducción deseada que tenga un icono de lápiz en el lado derecho del archivo seleccionado.

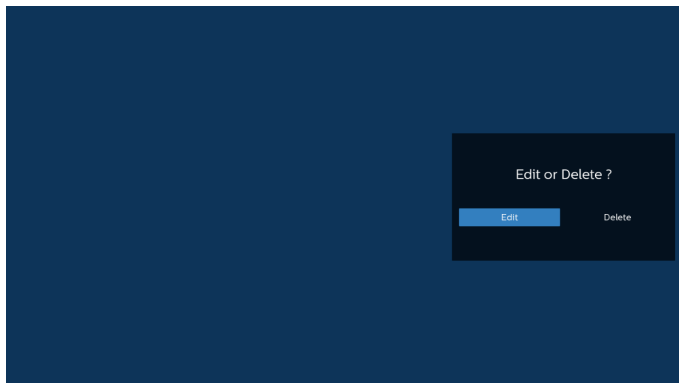

7. Una vez que comience a editar una lista de reproducción, aparecerá la siguiente pantalla.  
 Source (Fuente) – archivos en el almacenamiento.  
 Playlist (Lista rep.) – archivos en la lista de reproducción.  
 Option (Opción) – permite iniciar la barra de menú lateral.  
 Play key (Botón Reproducir) – permite reproducir el archivo multimedia.  
 Info key (Botón Información) – permite mostrar la información multimedia.  
 Touch file (Archivo táctil) – permite seleccionar o deseleccionar el archivo.

**Nota:**

Cuando presione prolongadamente uno de los directorios del origen, se mostrará la ruta completa.

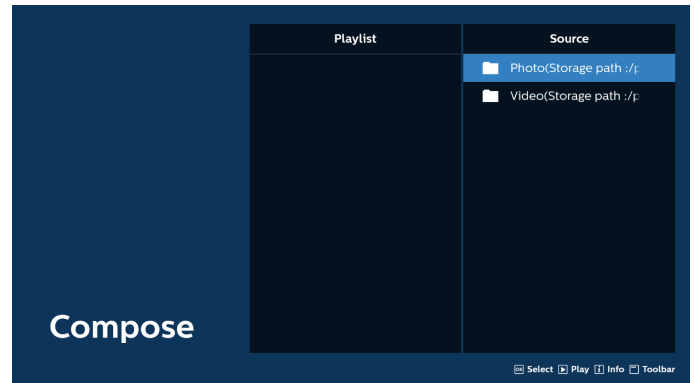

- 7-1 En la barra de menú lateral, se encuentran disponibles las siguientes funciones:

- seleccionar todo: permite seleccionar todos los archivos de almacenamiento.
- eliminar todo: permite eliminar todos los archivos de la lista de reproducción.
- agregar/quitar: permite actualizar la lista de reproducción a partir de la fuente.
- ordenar: permite ordenar la lista de reproducción.
- guardar/anular: permite guardar o anular la lista de reproducción.
- atrás: permite regresar al menú anterior.



8. Si selecciona "Sort" (Ordenar), puede personalizar el orden de los archivos uno por uno.

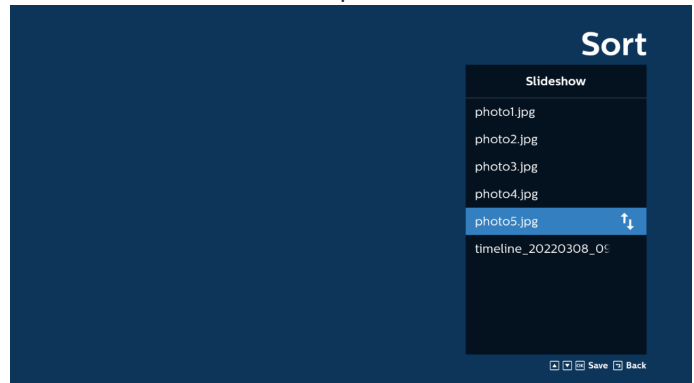



9. Después de seleccionar el archivo deseado, presione el botón "Info" (Información) para obtener la información detallada.

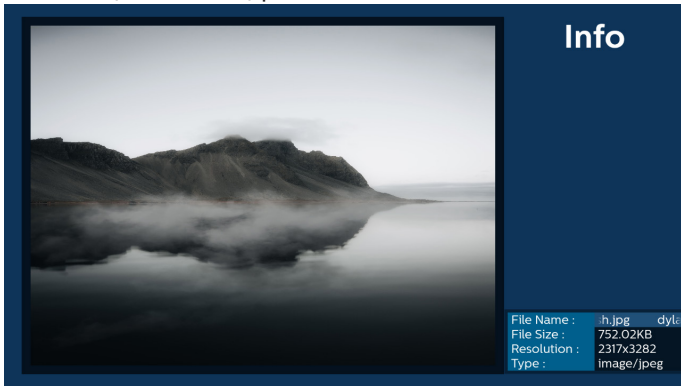

10. Después de seleccionar el archivo deseado, presione el botón "Play" (Reproducir) para reproducir el archivo inmediatamente.



11. Si crea una lista de reproducción con todos archivos de imagen, se le preguntará si desea agregar música de fondo a la presentación antes de guardar.

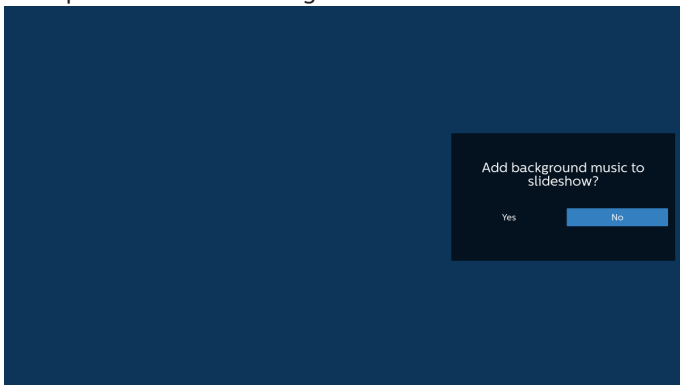

12. Seleccione "Configuración" en la página principal y podrá acceder a 5 opciones disponibles: "Repeat Mode" (Modo de repetición), "Slideshow Effect" (Efecto de presentación de diapositivas), "Effect Duration" (Duración del efecto), "Software Decode" (Descodificación de software) y "Autoplay" (Reproducción automática).  
Repeat Mode (Modo de repetición): permite definir el modo de repetición.  
Efecto de presentación: efecto de presentación de fotografías.  
Duración del efecto: duración del efecto de fotografía.  
Descodificación de software: no hay pantalla en blanco entre la reproducción del vídeo.  
Autoplay (Reproducción automática): enchufe el dispositivo USB y reproducirá los archivos de la ruta de acceso raíz USB automáticamente.

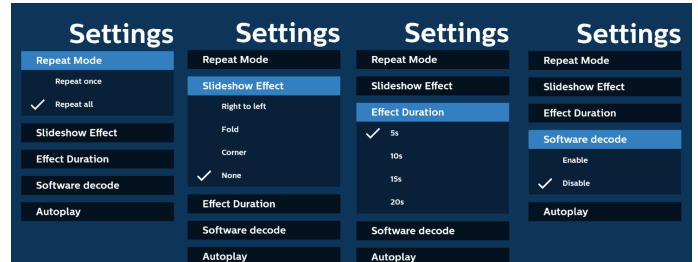

13. Archivo de texto de importación del reproductor multimedia  
Paso 1. Crear el archivo de texto del reproductor multimedia.

- Nombre de archivo: mppplaylistX.txt, donde "X" es el número de lista de reproducción (1, 2, 3, 4, 5, 6, 7).

Ejemplo: mppplaylist1.txt y mppplaylist2.txt

- Contenido:

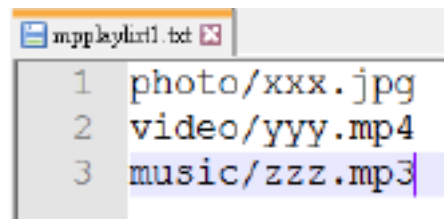

Nota: Si la lista de reproducción contiene archivos de vídeo y música, la pantalla se vuelve negra cuando se reproduce un archivo de música.

- Paso 2. Copie el archivo "mppplaylistX.txt" en la carpeta "philips" del almacenamiento interno. Puede utilizar SFTP para hacer esto.

- Ruta de acceso de los archivos: /storage/emulated/legacy/philips (for DL, PL)  
Ejemplo: /storage/emulated/legacy/philips/mppplaylist1.txt

Paso 3. Prepare los archivos multimedia en la carpeta "photo", "video" y "music" bajo la carpeta "philips", solo en el almacenamiento interno.

- Ejemplo: /storage/emulated/legacy/philips/photo/xxx.jpg  
/storage/emulated/legacy/philips/video/yyy.mp4  
/storage/emulated/legacy/philips/photo/zzz.mp3

Paso 4. Inicie la aplicación del reproductor multimedia; el archivo de texto del reproductor multimedia se importará automáticamente.

Nota: Una vez importado el archivo de la lista de reproducción (texto), si un usuario cambia dicha lista mediante el mando a distancia, este cambio no se reflejará en el archivo de texto de la lista de reproducción.

## 5.5. Browser (Explorador)

Antes de utilizar esta función, asegúrese de que el sistema esté conectado correctamente a la red.

1. Página principal de la aplicación "Browser (Explorador)", que le permite ajustar configuraciones relacionadas.



2. Presione "Compose" (Crear) y, a continuación, acceda a la página siguiente.

Los usuarios pueden seleccionar entre 1 y 7.

Aparece un cuadro de diálogo después de realizar la selección.

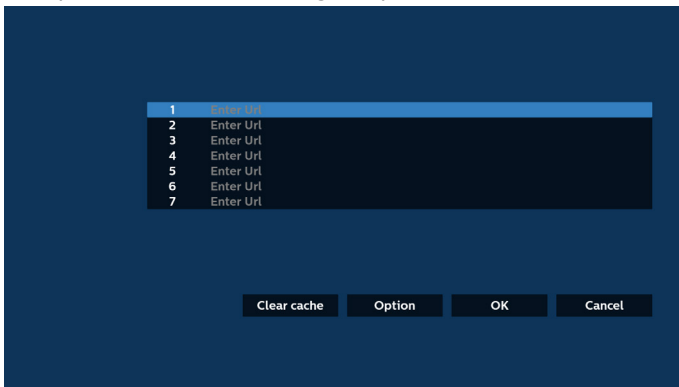

3. Utilice el teclado en pantalla para introducir la dirección URL y presione el botón OK (Aceptar). Se guardarán los datos en la lista.

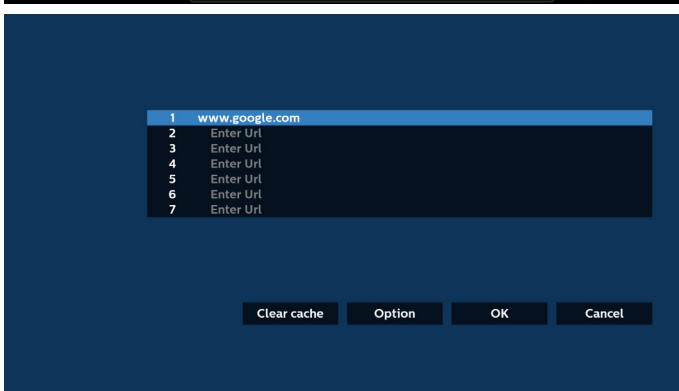
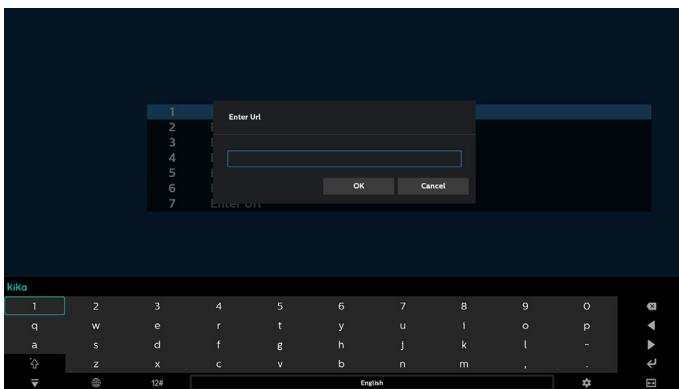

4. Presione "Option" (Opción) y aparecerá una lista en el lado izquierdo.

Import (Importar): permite importar el archivo de la lista de direcciones URL

Export (Exportar): permite exportar el archivo de la lista de direcciones URL

Delete all (Eliminar todo): permite eliminar todos los registros de direcciones URL de la pantalla principal

Back (Atrás): permite cerrar la barra de menú lateral

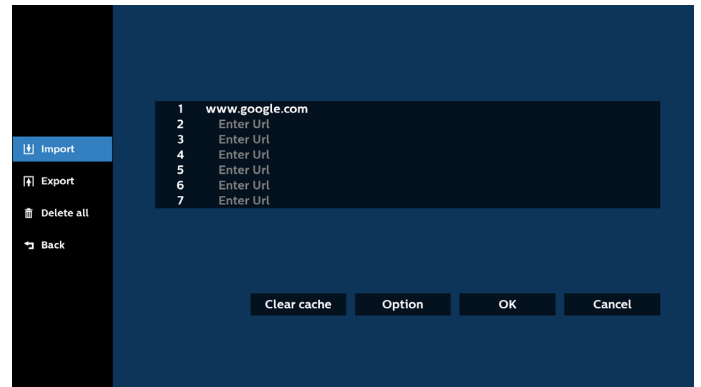

### 4.1 Import (Importar)

- Seleccione importar.

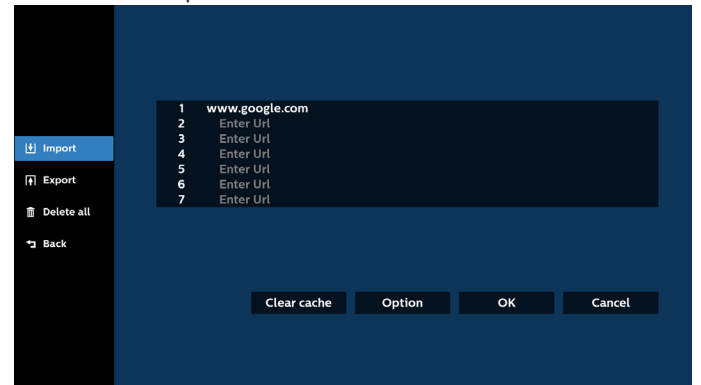

- Seleccione el almacenamiento desde el que desea que se importe el archivo.

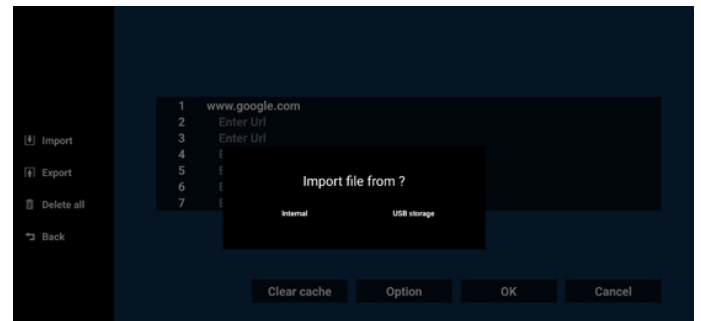

- Seleccione un archivo de explorador.



- Importe el archivo de explorador y la dirección URL aparecerá en la pantalla.

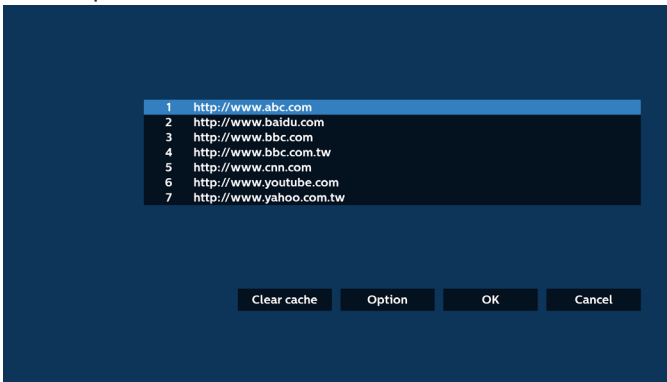

- El formato de archivo admitido para la importación es ".txt".

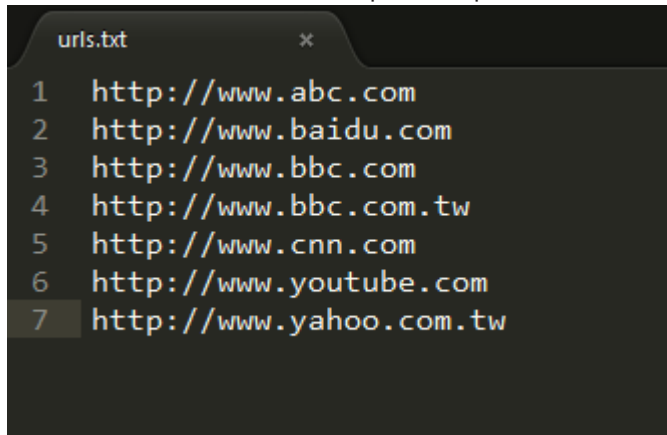

#### 4.2 Export (Exportar):

- Seleccione exportar.

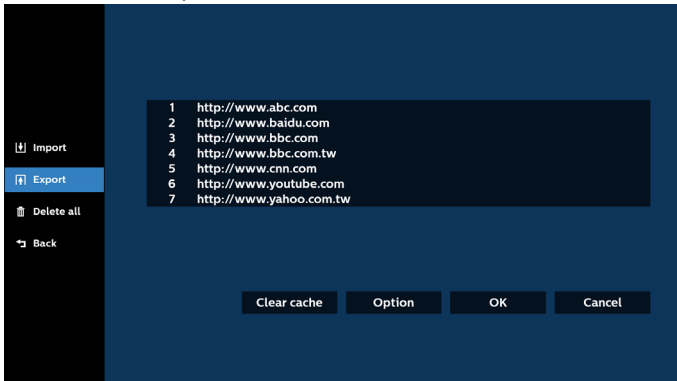

- Seleccione el almacenamiento al que desea que se exporte el archivo.

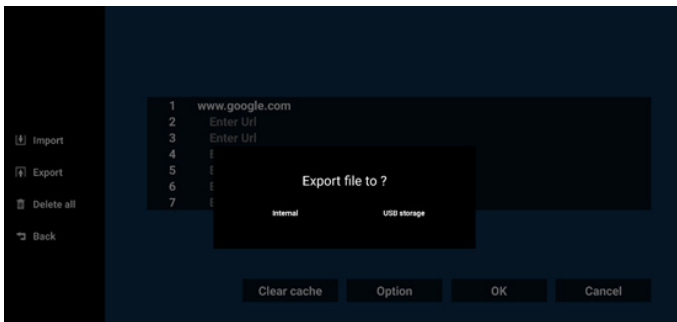

- Aparecerá un cuadro de diálogo que muestra la ruta del archivo que se guardará, además del nombre de archivo. Presione el botón "Save" (Guardar) para guardar la dirección URL.

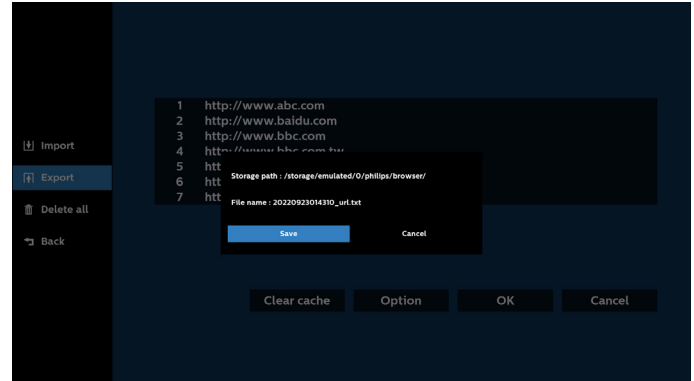

5. Presione el botón "OK" (Aceptar) para guardar el registro de dirección URL.

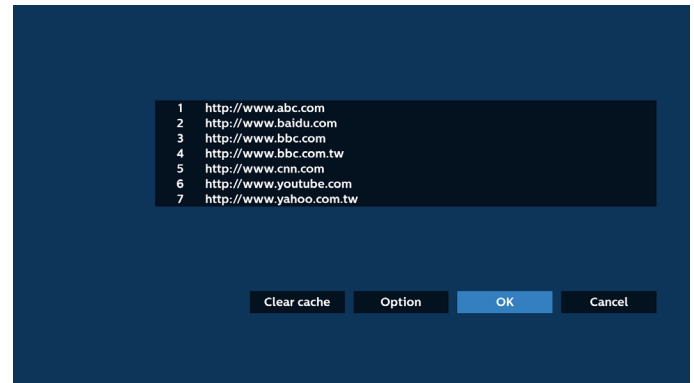

6. Si selecciona un elemento no vacío desde la lista de direcciones URL, aparecerá un mensaje que le preguntará si desea editar o reproducir la dirección URL. Si selecciona "Edit" (Editar), un cuadro de diálogo le permitirá editar la dirección URL. Si selecciona "Play" (Reproducir), aparecerá una página web de la dirección URL seleccionada.

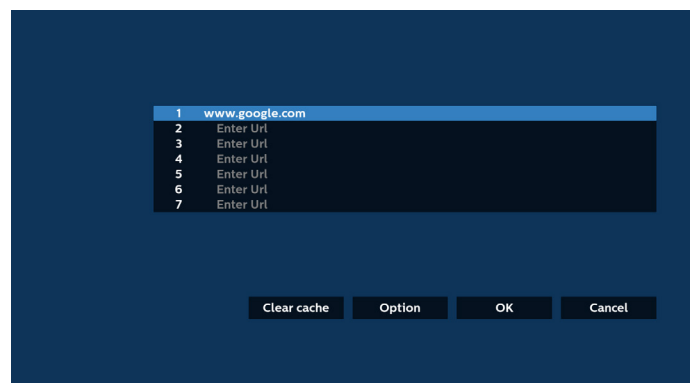

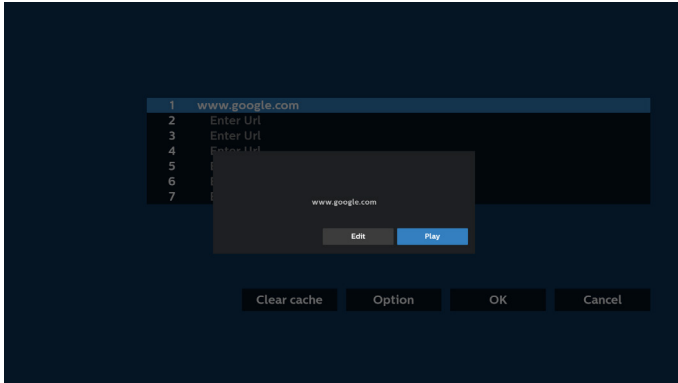

7. Presione "Settings" (Configuración) y luego ingrese en la página siguiente.

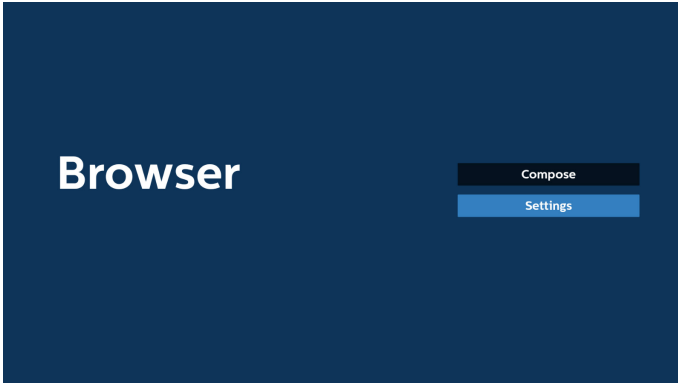

#### 7.1 Incognito (Incógnito)

- Enable (Habilitar): permite habilitar páginas web utilizando el modo de incógnito.
- Disable (Deshabilitar): permite habilitar páginas web utilizando el modo de no incógnito.

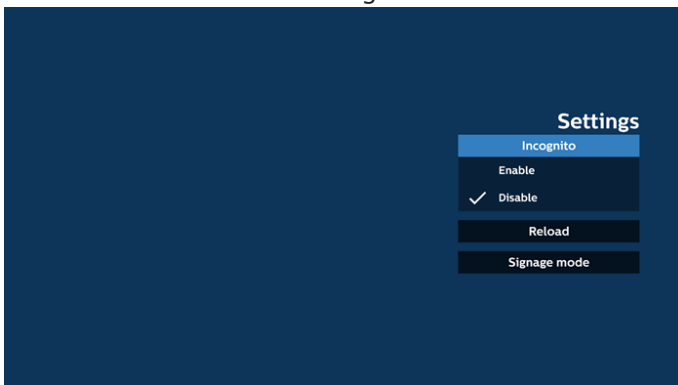

#### 7.2 Reload (Recargar)

Deje que los usuarios establezcan el tiempo de recarga de la página web.

- Si la casilla "Enable" (Habilitado) no está activada, el tiempo de recarga predeterminado es de 60 segundos.

Nota:

En este caso, la página web solo se recarga cuando el estado de la red cambia.

Si la red siempre está conectada, la página web no se recargará después de 60 segundos.

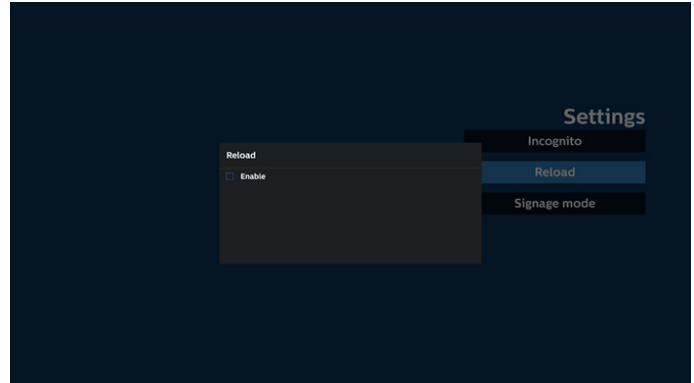

- Si la casilla "Enable" (Habilitado) está activada, puede establecer el tiempo de recarga.

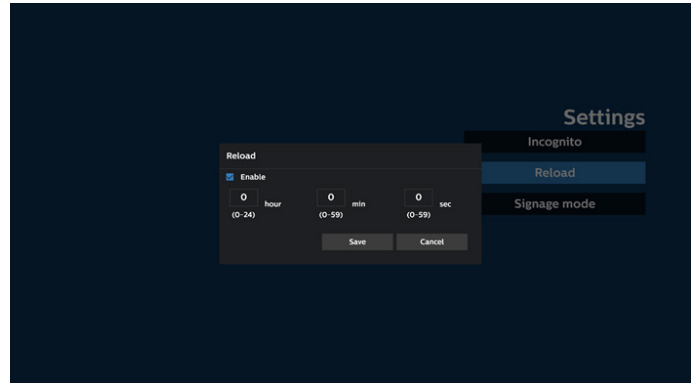

#### 7.3 Modo de señalización

Permite habilitar el regreso a la página de redacción del explorador cuando el usuario regrese de la actividad de otra aplicación. Deshabilite la posibilidad de mantener la pantalla del explorador en la página web más reciente. La opción está habilitada de forma predeterminada.

Abra [www.google.com](http://www.google.com) y busque "PDF demo file" (Archivo de demostración PDF). Haga clic en un archivo PDF en el resultado de la búsqueda; el archivo PDF se descargará y se abrirá. Cuando el usuario presione el botón "Back" (Atrás), la pantalla regresará a la página de redacción del explorador si la opción está habilitada. La pantalla regresará al resultado de la búsqueda si está deshabilitada.

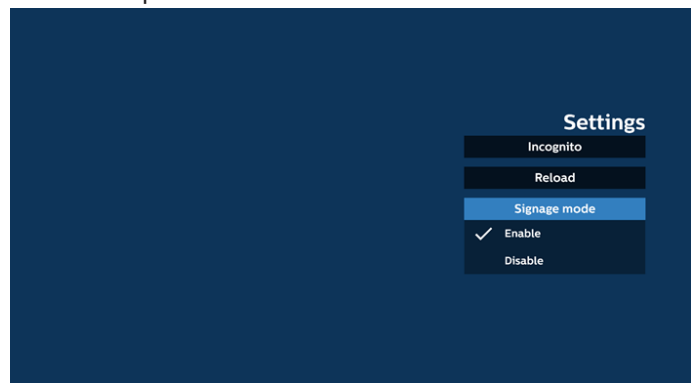

## 8. Interacción del menú OSD con Explorador

### 8.1 Arranque fte.

Acceda al menú OSD > Configuración 1 > Arranque fte. > y establezca la lista de reproducción de EXPLORADOR en 0.

A continuación, PD mostrará Explorador después de reiniciar.

Acceda al menú OSD > Configuración 1 > Arranque fte.>

Entrada: Explorador y Lista de reproducción: 1.

A continuación, PD mostrará la página web con la primera dirección URL en la aplicación Explorador.

### 8.2 Programa

Acceda al menú OSD > Opción avanzada > Programa > Tiempo de activación 1, Tiempo de desactivación 2, Explorador como entrada, cualquier día de la semana y la lista de reproducción.

A continuación, PD mostrará la página web con la dirección URL en la aplicación Explorador en el tiempo1 y finalizará en el tiempo 2.

## 9. Cómo editar la lista URL a través de SFTP

Paso 1. Cree un archivo de texto del reproductor multimedia.

- Nombre de archivo: bookmarklist.txt.
- Contenido:



Paso 2. Copie el archivo bookmarklist.txt en la carpeta "philips" del almacenamiento interno. Puede utilizar SFTP para hacer esto.

- Ruta de acceso de los archivos: /storage/emulated/legacy/philips (para DL, PL)

Ejemplo: /storage/emulated/legacy/philips/  
bookmarklist.txt

Paso 3. Inicie la aplicación Explorador. Se importará automáticamente el archivo de texto del Explorador.

Nota: Una vez que se importe el archivo de la lista de reproducción (texto), no se registrará en el archivo de texto de la lista de reproducción ningún cambio realizado con el mando a distancia.

## 10. Exploración sin conexión

Exploración sin conexión: Android 13

Cuando la dirección URL 1 haya establecido la dirección y utilice la programación OSD para abrir la página web de la dirección URL 1, el explorador guardará automáticamente la captura de pantalla de la dirección URL 1 en el almacenamiento local. La frecuencia de captura de pantalla es cada 5 segundos y solamente se realiza 12 veces.

Si la red se desconecta mientras la programación OSD abre el explorador, este abre automáticamente la captura

de pantalla de la dirección URL 1 del almacenamiento local.

Nota:

- a. El explorador solo puede guardar la captura de pantalla de la dirección URL 1. Las direcciones URL 2 a 7 no se pueden guardar.
- b. Almacenamiento local: /sdcard/Download/Browser\_cache.png.
- c. La página de redacción mostrará un botón "Clear cache" (Borrar caché). Si presiona este botón se pueden borrar los datos de la página de inicio de la dirección URL 1 y la captura de pantalla en el almacenamiento local.

## 5.6. PDF Player (Reproductor PDF)

### 5.6.1. Interacción del menú OSD con el reproductor PDF:

- Arranque fte.:
  - Input (Entrada):
    - Si selecciona la fuente Reproductor PDF, la plataforma irá al reproductor PDF automáticamente después de completar el arranque.
  - Lista rep.:
    - Lista rep. 0: permite ir a la página de inicio del reproductor PDF.
    - Lista rep. 1 - Lista rep. 7: permite ir a Reproductor PDF y reproducir del archivo 1 al 7 de la lista de reproducción automáticamente.
- Programa:
  - Lista de programación:
    - Puede configurar hasta 7 programaciones.
  - Enable (Habilitar):
    - puede habilitar o deshabilitar la programación.
  - Start time (Hora de inicio):
    - establezca la hora de inicio.
  - Hora de finalización:
    - establezca la hora de finalización.
  - Lista rep.:
    - 1-7: permite ir a Reproductor PDF y reproducir del archivo 1 al 7 de la lista de reproducción automáticamente.
  - Days of the week (Días de la semana):
    - Establezca domingo, lunes, martes, miércoles, jueves, viernes y sábado.
  - Every week (Semanalmente):
    - Establezca el ciclo de vida.

### 5.6.2. Introducción a Reproductor PDF:

- La página principal de Reproductor PDF incluye tres opciones: "Play" (Reproducir), "Compose" (Crear) y "Settings" (Configuración).  
 Play (Reproducir): seleccione la lista de reproducción que desea reproducir.  
 Compose (Crear): permite editar la lista de reproducción.  
 Configuración: permite establecer las propiedades de Reproductor PDF.

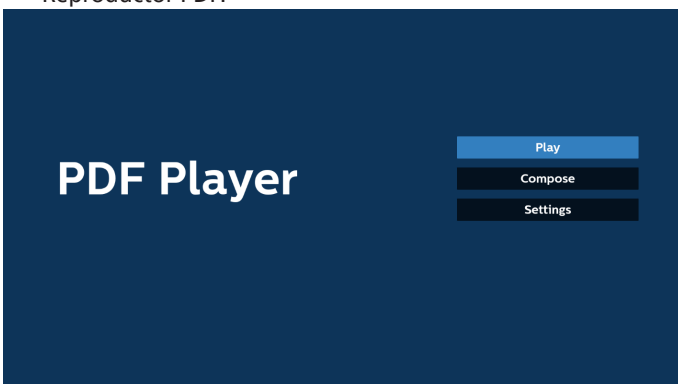

- Seleccione "Play" (Reproducir) en la página principal. A continuación, debe seleccionar una lista de reproducción para reproducir entre FILE 1 (ARCHIVO 1) y FILE 7 (ARCHIVO 7).

El icono de lápiz indica que la lista de reproducción no está vacía.



- Seleccione "Compose" (Crear) en la página principal. En primer lugar, deberá seleccionar una lista de reproducción para editar entre ARCHIVO 1 y ARCHIVO 7.

El icono de lápiz indica que la lista de reproducción no está vacía.



- Si se selecciona una lista de reproducción vacía, la aplicación lo guiará para que seleccione la fuente de archivo multimedia.

Todos los archivos multimedia deberán almacenarse en / philips/ del directorio raíz. Por ejemplo:

**PDF: {directorio raíz del almacenamiento}/philips/pdf/**

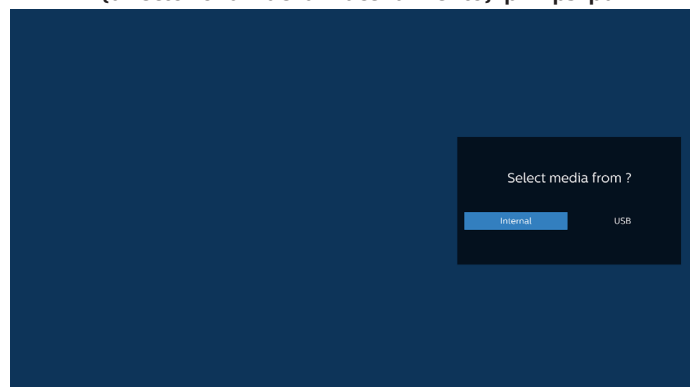

Nota:

- Si no se encuentra la memoria USB, aparecerá el siguiente mensaje. "Enchufe el almacenamiento USB".
- El almacenamiento interno está siempre disponible, por lo que puede ir a la página siguiente.

5. Para editar o eliminar una lista de reproducción no vacía, seleccione la lista de reproducción deseada que tenga un icono de lápiz en el lado derecho del archivo.

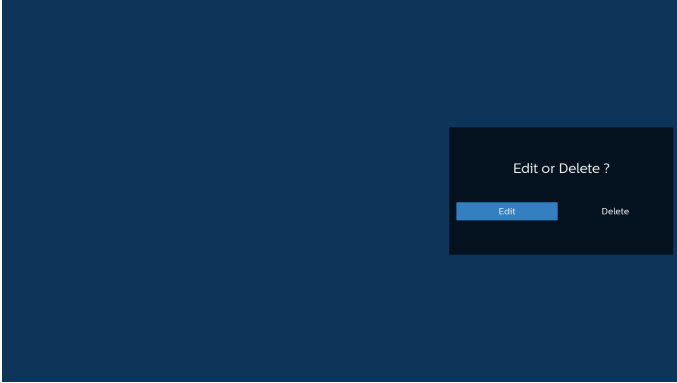

6. Una vez que comience a editar una lista de reproducción, aparecerá el siguiente menú.

Fuente: archivos almacenados en la memoria.

Lista rep.: archivos almacenados en la lista de reproducción.

Se pueden utilizar las siguientes funciones con los botones correspondientes del mando a distancia.

Botón Opción: permite ejecutar la barra de menú lateral.

Botón Reproducir: permite reproducir el archivo multimedia.

Info key (Botón Información): permite visualizar información sobre el archivo multimedia.

Ok key (Botón Aceptar): permite seleccionar/deseleccionar el archivo.

6-1. Desde la barra de menú lateral, se encuentran disponibles las siguientes funciones:

- Select all (Seleccionar todo): permite seleccionar todos los archivos almacenados en el almacenamiento.
- Delete all (Eliminar todo): permite eliminar todos los archivos de la lista de reproducción.
- Add/Remove (Agregar/eliminar): permite agregar o eliminar una lista de reproducción de la fuente.
- Sort (Ordenar): permite ordenar la lista de reproducción.
- Save/abort (Guardar/cancelar): permite guardar o cancelar la lista de reproducción.
- Atrás: permite regresar al menú anterior.



7. Si selecciona "Sort" (Ordenar), puede personalizar el orden de los archivos uno por uno.

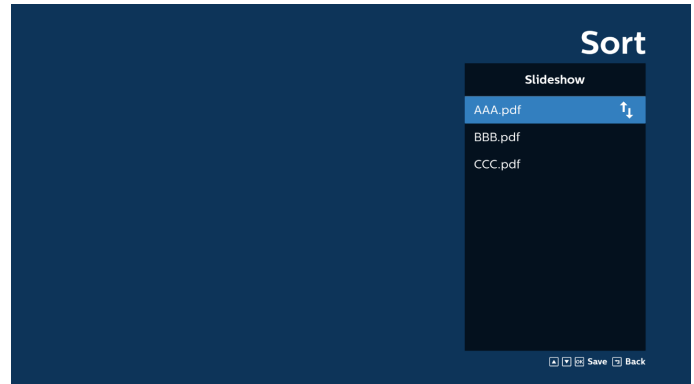

8. Seleccione "Configuración" en la página principal y podrá acceder a tres opciones disponibles: "Modo de repetición", "Duración del efecto" y "Modo de visualización".

Repeat Mode (Modo de repetición): permite definir el modo de repetición.

Duración del efecto: duración del efecto de fotografía.

Modo de visualización: permite reproducir con la pantalla ajustada o con el original.

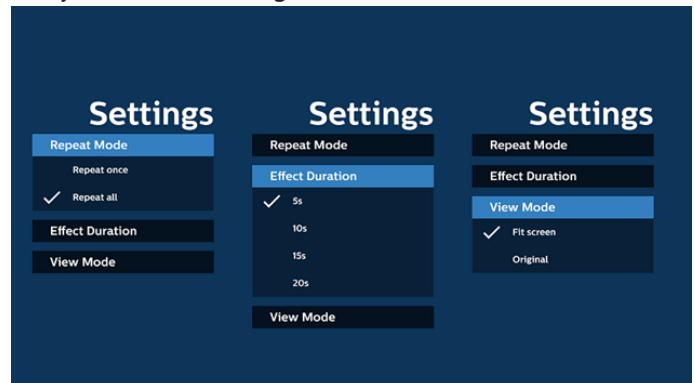

9. Cómo editar la lista de PDF a través de FTP  
Paso 1. Cree un archivo de texto del reproductor PDF.

- Nombre de archivo: pdfplaylistX.txt, donde "X" es el número de lista de reproducción (1,2,3,4,5,6,7). Ejemplo: pdfplaylist1.txt y pdfplaylist2.txt
- Contenido:

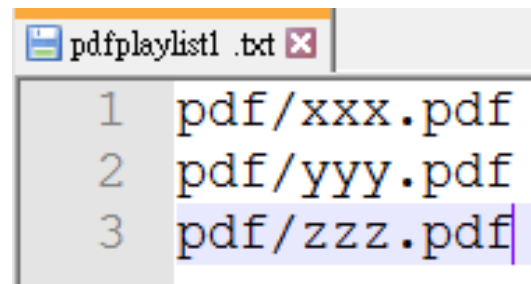

Paso 2. Copie el archivo "pdfplaylistX.txt" en la carpeta "philips" del almacenamiento interno. Puede utilizar SFTP para hacer esto.

- Ruta de acceso de los archivos: /storage/emulated/legacy/philips (for DL, PL)  
Ejemplo: /storage/emulated/legacy/philips/pdfplaylist1.txt



Paso 3. Agregue los archivos PDF a la carpeta "PDF" dentro de la carpeta "philips" del almacenamiento interno.

- Ejemplo: /storage/emulated/legacy/philips/pdf/xxx.pdf  
/storage/emulated/legacy/philips/pdf/yyy.pdf  
/storage/emulated/legacy/philips/pdf/zzz.pdf

Paso 4. Inicie la aplicación de reproductor PDF. Se importará automáticamente el archivo de texto del reproductor PDF.

Nota: Una vez que se importe el archivo de la lista de reproducción (texto), no se registrará en el archivo de texto de la lista de reproducción ningún cambio realizado con el mando a distancia.

### Botones de acceso directo de multimedia:

Play (Reproducir): permite reproducir el archivo.

Pause (Pausa): permite pausar.

Fast forward (Avance rápido): permite dirigirse a la página siguiente. Si la página está en el final del archivo, avanzará al archivo siguiente.

Rewind (Retroceder): permite regresar a la página anterior. Si la página está en el principio del archivo, avanzará al último archivo.

Stop (Detener): permite regresar a la primera página del archivo.

### Arrow keys (Botones de flechas):

Up/Down/Left/Right (arriba/abajo/izquierda/derecha): permite ajustar la página. (cuando se haya acercado/alejado la página)

Left (Izquierda): página anterior. (cuando no se haya acercado/alejado la página)

Right (Derecha): página siguiente. (cuando no se haya acercado/alejado la página)

### Combination key (Botones de combinación):

Botón numérico + botón Aceptar: permite seleccionar una página específica. Presione OK (Aceptar) para cambiar la página.

- Presione un botón numérico.

- Presione el botón OK (Aceptar). Aparecerá el número de página en la parte inferior de la página. Si el número de páginas supera el número total de páginas, se conservará el número de página actual en la parte inferior de la página.

#### Nota:

Si conecta dos o más discos USB para editar la lista de reproducción, no se puede garantizar la reproducción de la lista de reproducción después de encender y apagar porque la ruta de almacenamiento USB puede cambiar. Se recomienda encarecidamente utilizar solo un disco USB cuando edite la lista de reproducción.

## 5.7. Kiosk

Antes de utilizar esta función, asegúrese de que el sistema esté conectado correctamente a la red.

1. Página principal de la aplicación "Kiosk", que le permite ajustar configuraciones relacionadas.



2. Presione "Compose" (Crear) y, a continuación, acceda a la página siguiente. Elija en la lista para editar la dirección URL. Solo hay una dirección URL para Kiosk. Aparece un cuadro de diálogo después de realizar la selección.

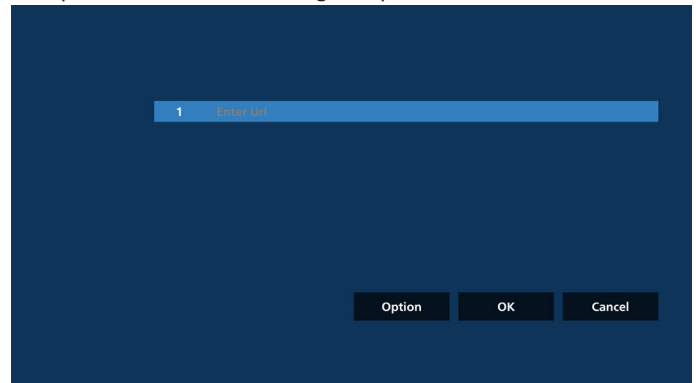

3. Utilice el teclado en pantalla para introducir la dirección URL y presione el botón OK (Aceptar). Se guardarán los datos en la lista.

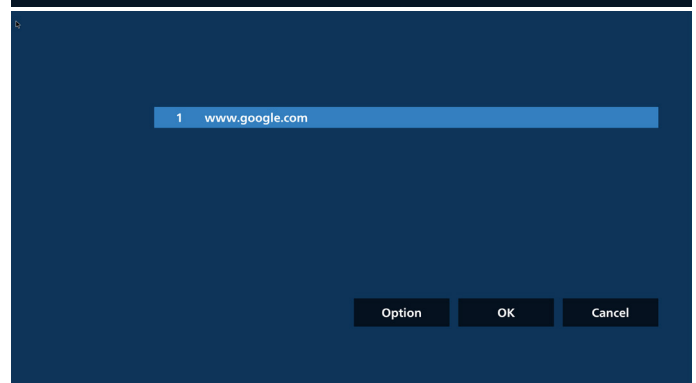
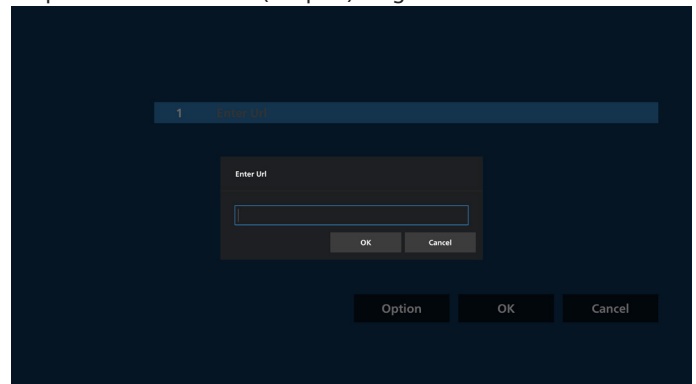



4. Presione OK (Aceptar) y, a continuación, los registros de dirección URL se guardarán y volverá a la página de inicio.

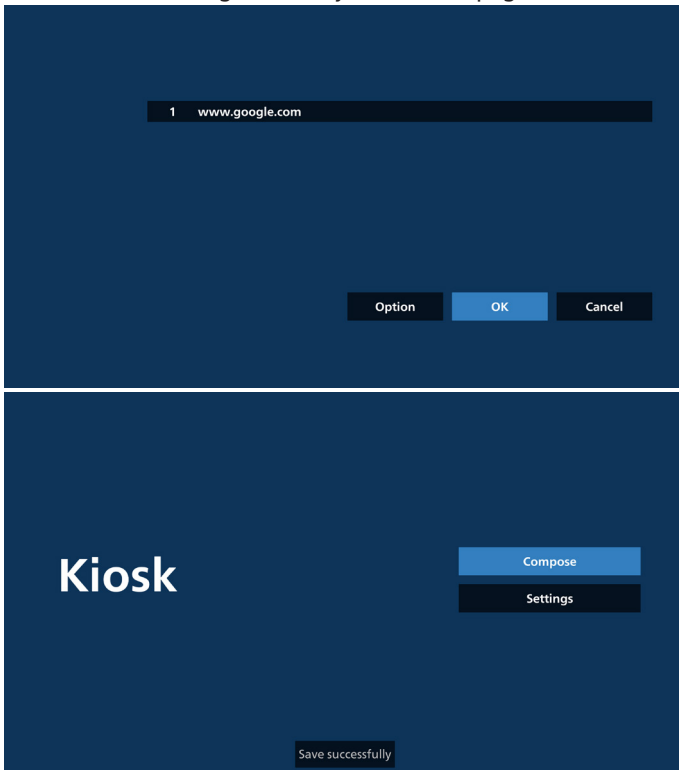

5. En la página de la lista de direcciones URL, si selecciona un elemento no vacío, aparecerá un cuadro de diálogo preguntándole si desea editar o reproducir la dirección URL. Si presione "Edit" (Editar), aparecerá un cuadro de diálogo de edición de dirección URL. Si presiona "Play" (Reproducir), se mostrará la página web de la dirección URL del elemento.

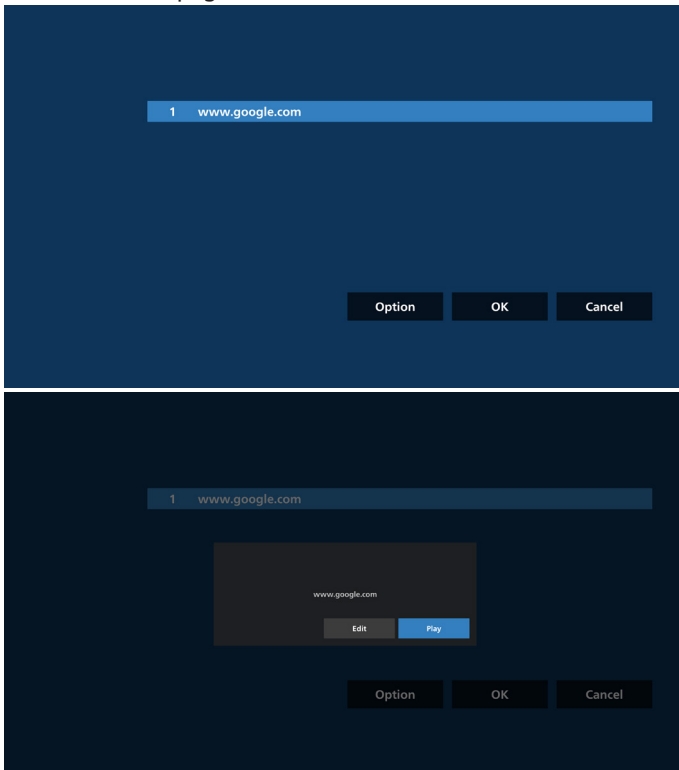

#### 6. Opciones de redacción

Presione "Option" (Opción) y aparecerá una lista en el lado izquierdo.

Import (Importar): permite importar el archivo de lista de URL.

Export (Exportar): permite exportar el archivo de lista de URL.

- Eliminar todo: Permite eliminar todos los registros de direcciones URL en la página de lista de direcciones URL.

Atrás: cierre la lista por el lado izquierdo.

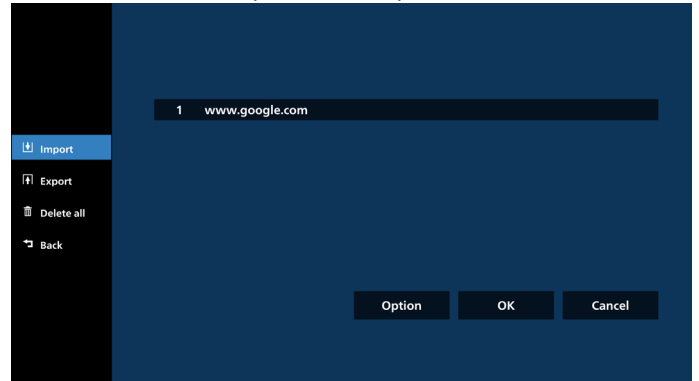

#### 6-1. Importar

- a. Haga clic en Importar.

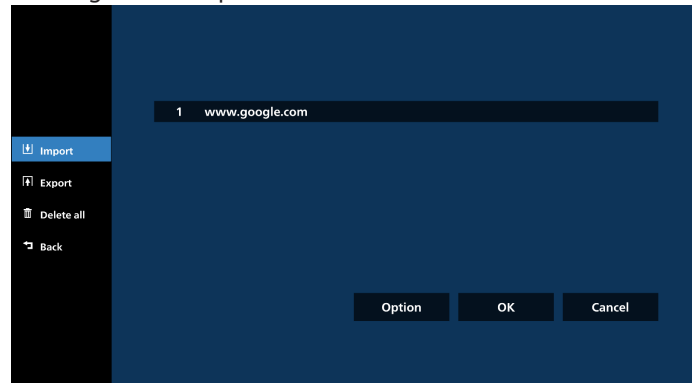

- b. Seleccione el almacenamiento.

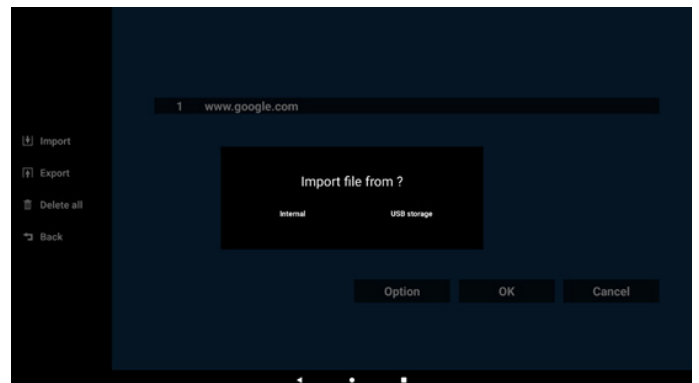

- c. Seleccione un archivo que contiene direcciones URL.

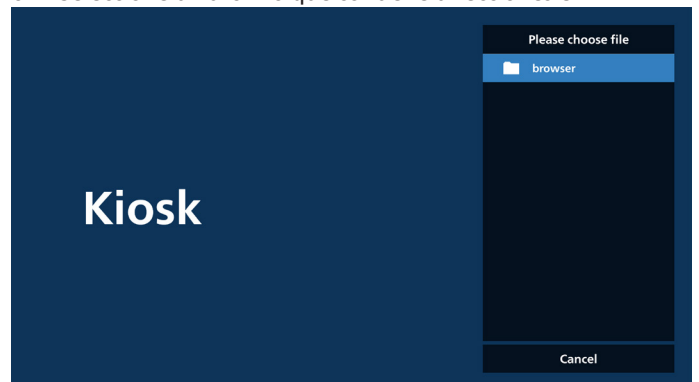

d. Importe un archivo y la dirección URL aparecerá en la lista.

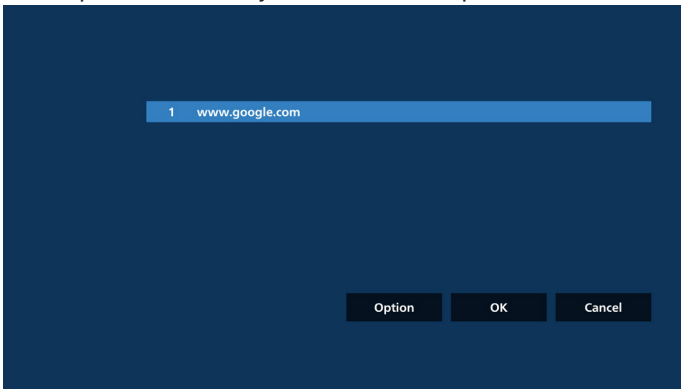

e. Formato de archivo para la importación  
El formato de archivo debe parecerse al del ejemplo siguiente, con la extensión de archivo "txt".

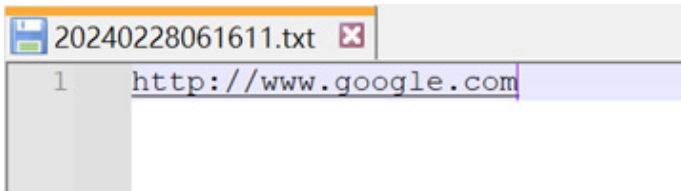

6-2. Exportar

a. Haga clic en Exportar.

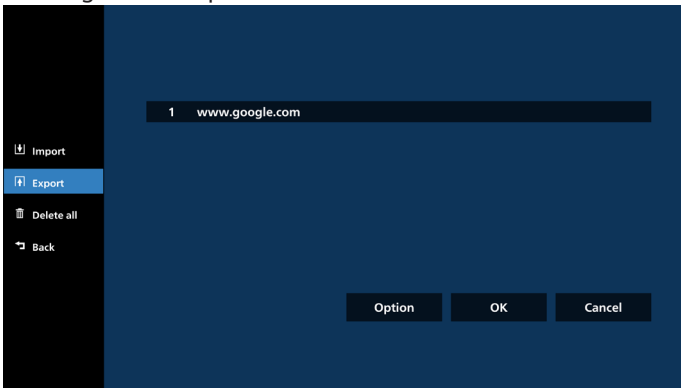

b. Seleccione el almacenamiento.

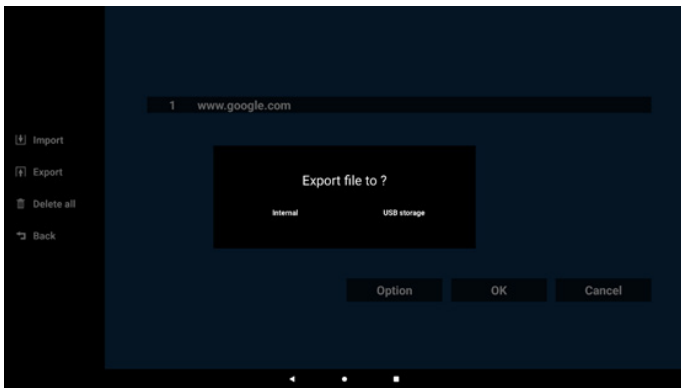

c. Aparecerá el nombre del archivo y la ruta de acceso en la que se guardará. Presione el botón "Guardar" para guardar las direcciones URL en el archivo.

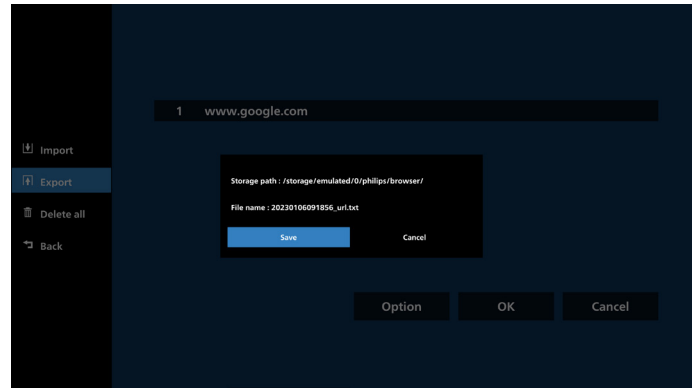

C-1. Presione el botón Aceptar y se guardarán los registros de direcciones URL.

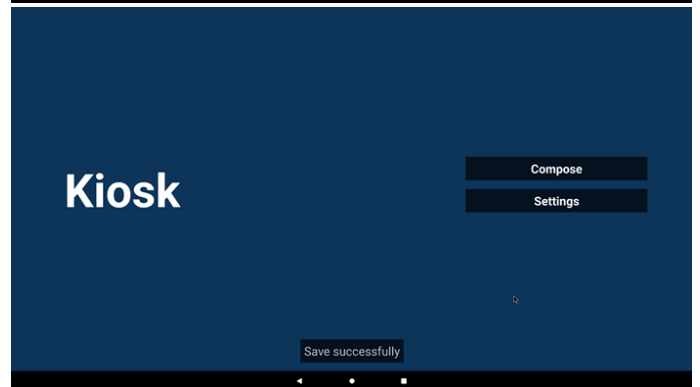
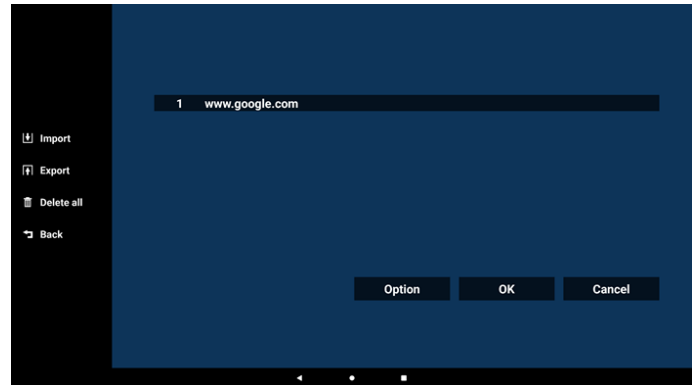

C-2. En la página de lista de URL, si selecciona un elemento no vacío, se mostrará un diálogo que le solicitará si desea editar o reproducir la dirección URL.

Si presionar "Edit" (Editar), se mostrará el cuadro de diálogo de edición de URL. Si presiona "Play" (Reproducir), se mostrará la página web de la dirección URL del elemento.

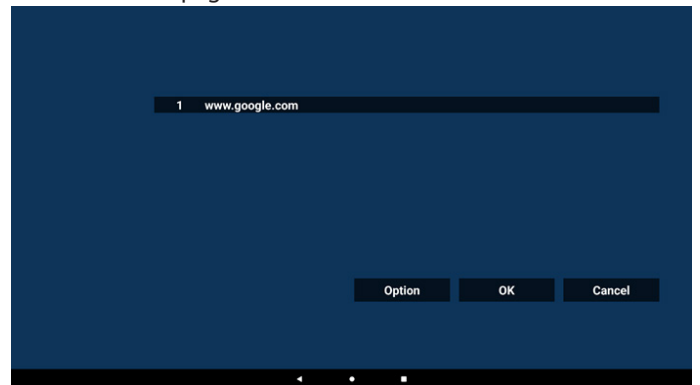

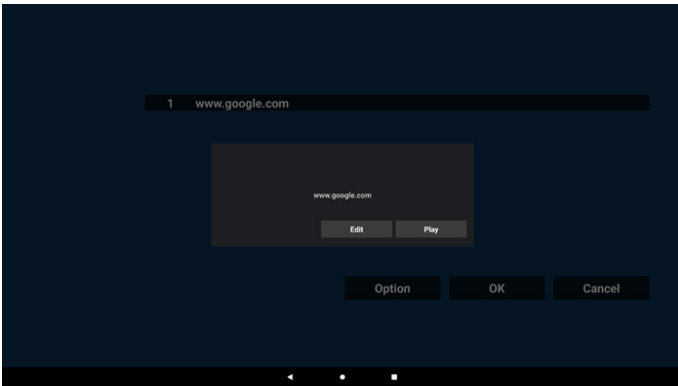

## 7. Settings (Ajustes)

Presione "Settings" (Configuración) y, a continuación, acceda a la página de configuración.

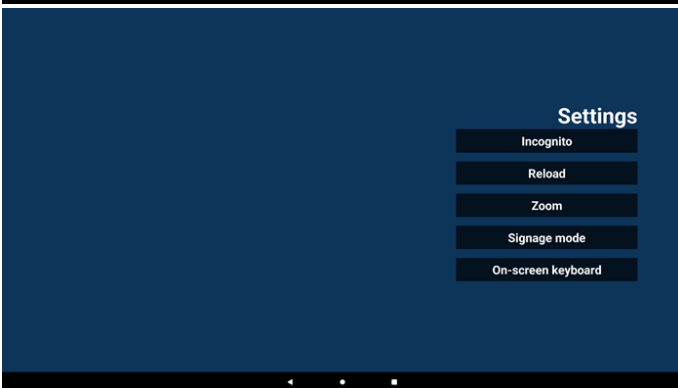
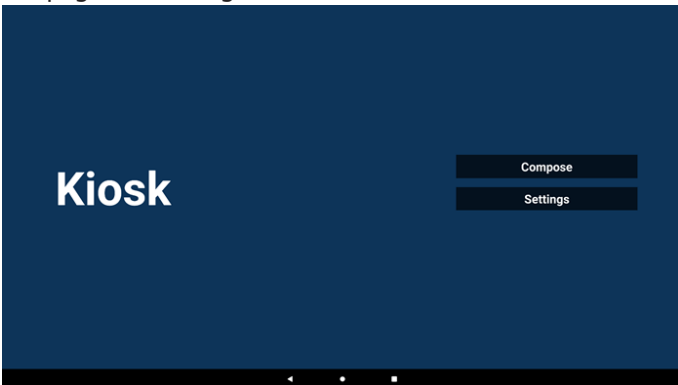

### 7-1. Incógnito

Seleccione "Enable" (Habilitar) para mostrar las páginas web en modo incógnito.

Seleccione "Disable" (Deshabilitar) para mostrar las páginas web en modo no incógnito.



### 7-2. Recargar

Permite a los usuarios establecer el tiempo de recarga automática de la página web. El tiempo de recarga se restablecerá y la cuenta atrás se reiniciará si el usuario toca la pantalla.

a. Si la casilla de habilitación no está activada, la recarga está deshabilitada.

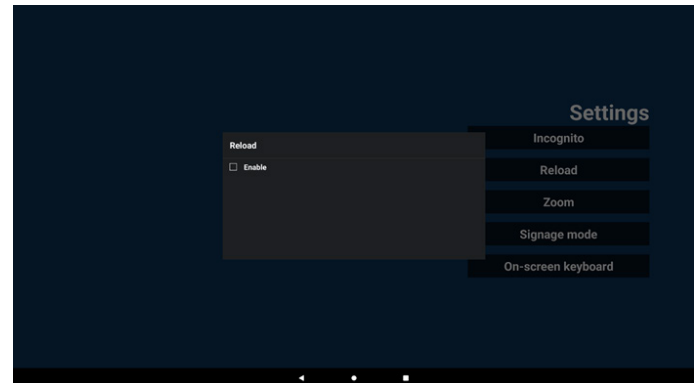

b. Si la casilla de habilitación está activada, el usuario puede configurar el tiempo de recarga automática.

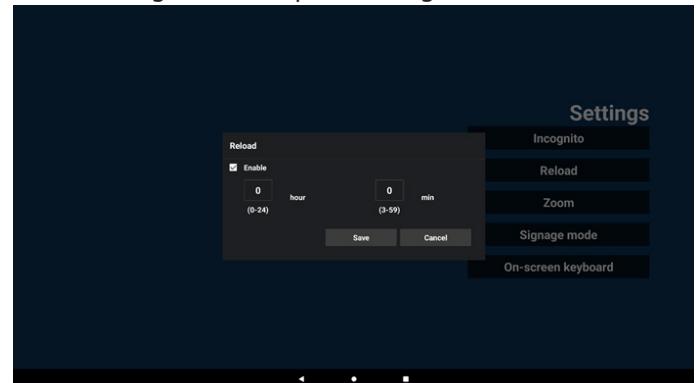

### 7-3. Zoom

Permite al usuario ampliar o reducir una página web con dos dedos. La página web debe admitir esta opción. Esta opción está habilitada de forma predeterminada.

Por ejemplo:

Ampliar y reducir la página de inicio de [www.google.com](http://www.google.com).

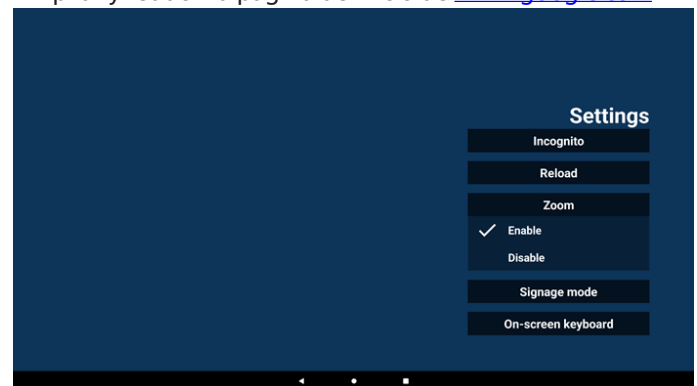

#### 7-4. Modo de señalización

Permite volver a la página de inicio de Kiosk mientras el usuario regresa de la actividad de otra APK. Con esta opción deshabilitada, la pantalla de Kiosk se mantendrá en la última página web. La página web debe admitir esta opción, que está habilitada de forma predeterminada.

Por ejemplo:

Abra [www.google.com](http://www.google.com) y busque "PDF demo file" (Archivo de demostración PDF). Haga clic en un archivo PDF de los resultados de búsqueda y el explorador descargará el archivo PDF y abrirá el APK PDF para mostrar el contenido del PDF. Cuando el usuario pulse el botón "Atrás" de la barra de navegación, Kiosk mostrará la página de inicio si esta opción está habilitada. Además, si se deshabilita esta opción, kiosk mostrará la página de resultados de la búsqueda.

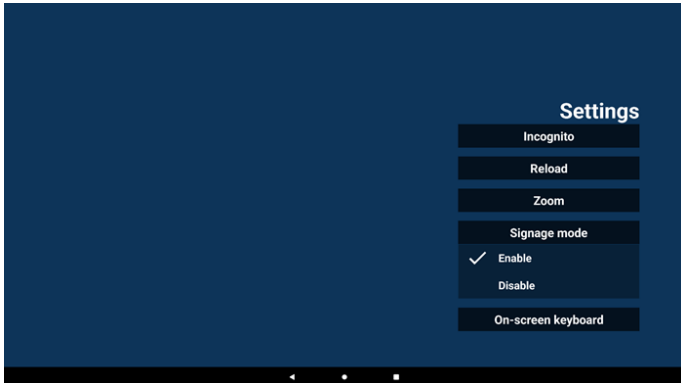

#### 7-5. On-screen keyboard (Teclado en pantalla)

Esta opción permite habilitar y deshabilitar la visualización del editor de métodos de entrada (IME) en la página web. Si el usuario deshabilita esta opción, el IME no aparecerá al hacer clic en el área de texto de entrada.

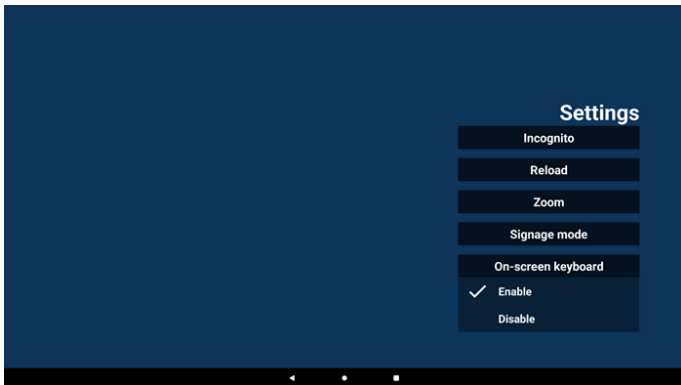

### 8. Interacción del menú OSD con Kiosk

#### 1. Boot on source (Arranque fte.)

Establecer el menú OSD => Configuración 1 => Arranque fte. => Entrada es Kiosk.

La lista de reproducción es 0 (no se puede cambiar)

Mostrará la página web con la dirección URL en la aplicación Kiosk en el tiempo1 y finalizará en el tiempo 2.

#### 2. Schedule (Programa)

Ingresa en menú OSD => Opción avanzada => Programa =>

Tiempo de encendido1, Tiempo de apagado2, Entrada es Kiosk, cualquier día de la semana y Lista de reproducción.

Finalmente, seleccione la casilla correcta.

A continuación, PD mostrará la página web con la dirección URL en la aplicación Kiosk en el tiempo1 y finalizará en el tiempo 2.

Nota:

- La aplicación Kiosk solamente puede guardar datos de la página de inicio de la dirección URL 1.
- Para editar la dirección URL 1, el usuario debe abrirla desde todas las aplicaciones o desde Configuración -> Pantalla de señalización -> Configuración de fuente -> Fuente Android -> Kiosk.
- Si Kiosk se inicia desde el menú de origen, abrirá la dirección URL automáticamente.
- Si no se ha editado la dirección URL 1, Kiosk muestra una página de inicio cuando se inicia desde el menú de origen.

## 5.8. Custom App (Aplicación personalizada)

El usuario puede configurar la aplicación para la fuente del cliente.

### 5.8.1. Operación del menú OSD:

RCU: Fuente -> Cliente

Si se configura el APK personalizado, PD abrirá la aplicación del cliente cuando se cambie la fuente al modo de cliente.

Si no se establece el APK de origen personalizado, el sistema mostrará una pantalla de inicio cuando se cambie a la fuente de entrada personalizada.

### 5.8.2. Configurar una fuente personalizada

Configuración -> Pantalla de señalización -> Configuración de la fuente -> Aplicación personalizada

El usuario puede configurar el APK de origen personalizado.

El APK seleccionado se iniciará cuando cambie a la fuente de entrada del cliente. Si no se establece el APK de origen personalizado, el sistema mostrará una pantalla de inicio cuando se cambie a la fuente de entrada personalizada.

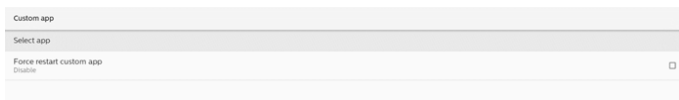

Si el usuario configura el APK para la fuente de aplicación personalizada, mostrará el nombre del APK. En caso contrario, significa que el usuario no configura la aplicación personalizada.

### Select App (Seleccionar aplicación)

Seleccione una aplicación específica para la fuente de la aplicación personalizada.

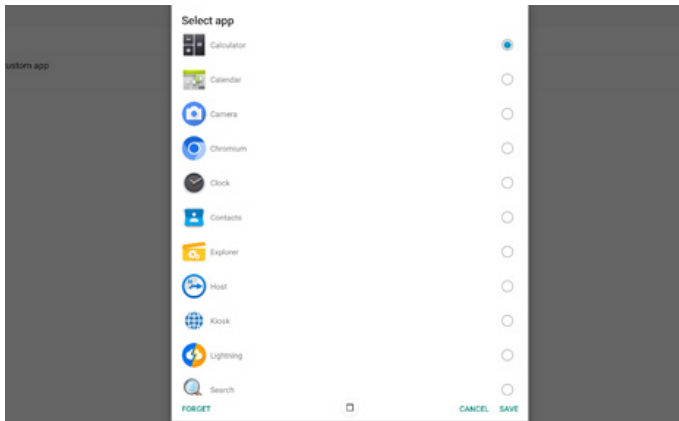

Nota: La mayoría de los APK preinstalados del sistema no se mostrarán en la lista. Solamente se muestran los APK que el usuario instaló manualmente y los que se pueden eliminar.

Botones:

(1). FORGET (OLVIDAR)

Permite borrar la aplicación de origen personalizada. Se muestra en gris si el usuario no establece la aplicación de origen del cliente.

(2). CANCEL (CANCELAR)

No se hace nada y se cierra el cuadro de diálogo.

(3). SAVE (GUARDAR)

Haga clic en SAVE (GUARDAR) para elegir los APK seleccionados como aplicación de origen personalizada. Gris si no se puede seleccionar ninguna aplicación disponible.

### Force Restart Custom APP (Forzar el reinicio de la aplicación personalizada)

El sistema puede supervisar si la aplicación personalizada existe o se bloquea cuando se habilita la opción "Forzar reinicio de aplicación personalizada". Si la aplicación personalizada se cerró, y la opción Arranque fte. está establecida en "Aplicación personalizada", el sistema intentará iniciar la aplicación personalizada nuevamente.

Esta opción está deshabilitada de forma predeterminada.

## 6. Administrador de archivos

Entrada: En la página Aplicación, haga clic en el icono del administrador de archivos para acceder al administrador de archivos nativo.

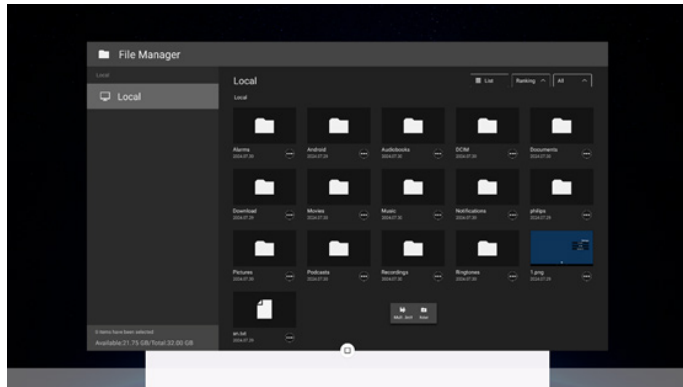

Los archivos se muestran en modo de miniatura.

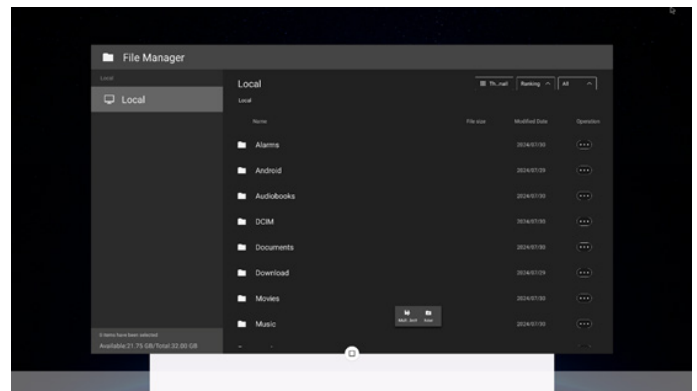

### 6.1. Administrador de archivos

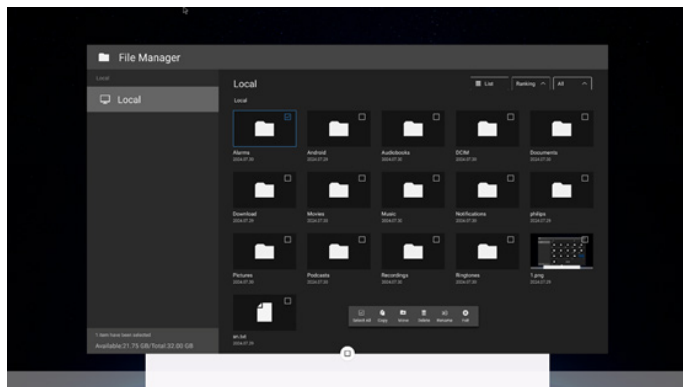

Seleccione un archivo y cámbiele el nombre, cópielo, péguelo, córtelo o elimínelo.

### 6.2. Cambio de pantalla

Los archivos se muestran en modo de lista.

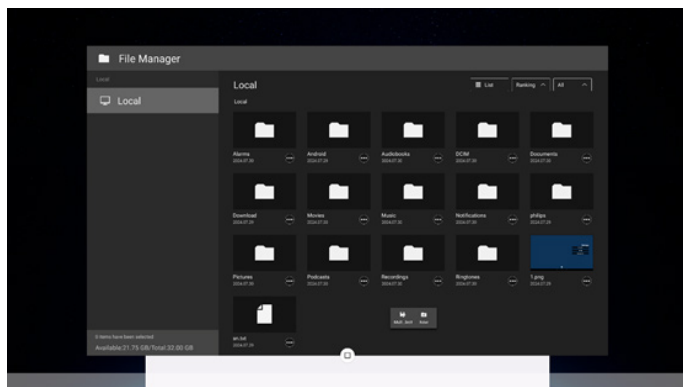

## 7. Interfaz de usuario de configuración

Entre en la configuración PD haciendo clic en el icono "Configuración" en el modo Administración.

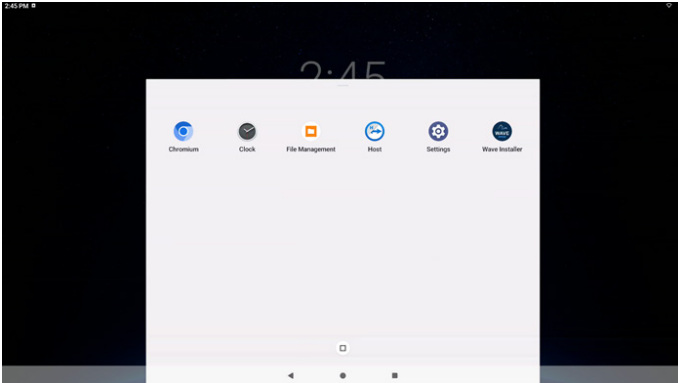

El menú de configuración consta de los siguientes elementos:

- (1). Network & Internet (Red e Internet)
- (2). Connected devices (Dispositivos conectados)
- (3). Signage Display (Pantalla de señalización)
- (4). Apps (Aplicaciones)
- (5). Display (Pantalla)
- (6). Accessibility (Accesibilidad)
- (7). Security (Seguridad)
- (8). System (Sistema)
- (9). About (Acerca de)



### 7.1. Network & Internet (Red e Internet)

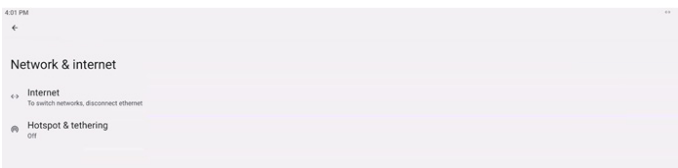

#### 7.1.1. Internet

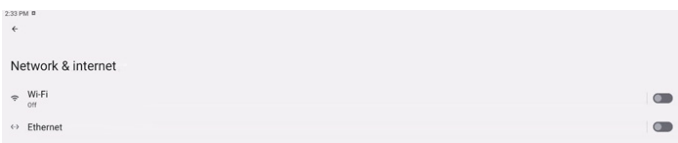

##### 7.1.1.1. Wi-Fi

Configuración -> Redes e Internet -> Wi-Fi

Nota importante: Esta opción solamente está disponible cuando la llave Wi-Fi compatible está enchufada. Reinicie el dispositivo cada vez que conecte o quite la llave Wi-Fi USB.

#### Habilitar Wi-Fi

Permite habilitar y deshabilitar la conexión Wi-Fi a través del conmutador principal en Configuración -> Red e Internet -> Wi-Fi -> botón de cambio Activar/Desactivar.

#### Wi-Fi desactivada

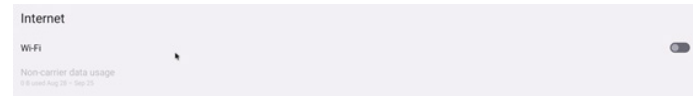

#### Wi-Fi activada



En la lista de redes disponibles. Seleccione un punto de acceso de una red inalámbrica existente.

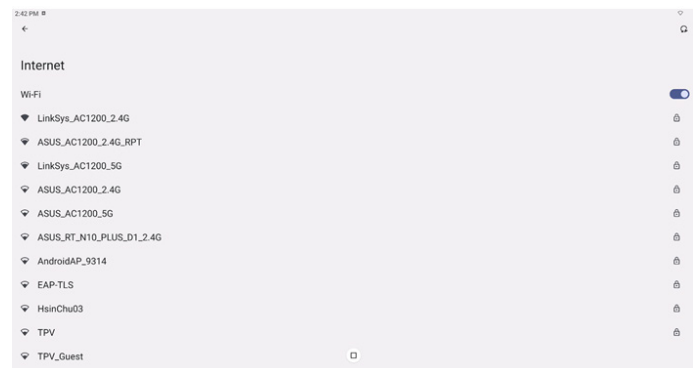

Haga clic en el nombre del punto de acceso para conectarlo. Aparecerá un cuadro de diálogo del sistema si se necesita contraseña para esta red.



Al final de la lista se encuentra el elemento "Add network (Agregar red)". Si la red no aparece en la lista, utilice la opción "Add Network (Agregar red)" para unirse a una red oculta.

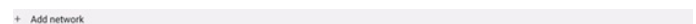

Debe introducir el SSID de la red, el tipo de seguridad y otras opciones avanzadas para esta red.

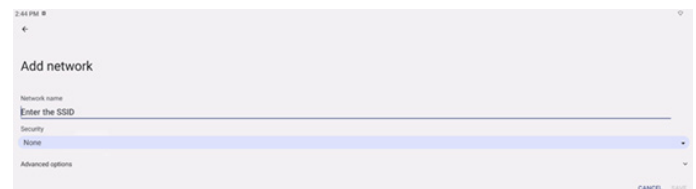

#### Nota:

Cuando la funcionalidad Wi-Fi está habilitada, Ethernet se deshabilita automáticamente.

### 7.1.1.2. Ethernet

Configuración -> Redes e Internet -> Internet -> Ethernet

#### Habilitar Ethernet

Habilite o deshabilite la conexión a Ethernet seleccionando Configuración -> Redes e Internet -> Internet -> botón de cambio Ethernet.



Por defecto, el sistema usa DHCP para unirse a la red.

Información de conexión (cuando las opciones están atenuadas, no se pueden editar).

- A. Dirección IP
- B. Puerta de enlace
- C. Máscara de red
- D. DNS 1
- E. DNS 2
- F. Dirección MAC Ethernet



Nota:

La conexión Wi-Fi se deshabilitará automáticamente cuando la conexión Ethernet esté habilitada.

#### Dirección IP estática de Ethernet

Cuando el Tipo de conexión se cambia a "IP estática", el usuario puede establecer manualmente la dirección IP Ethernet, la puerta de enlace, la máscara de red y la dirección DNS 1/2.

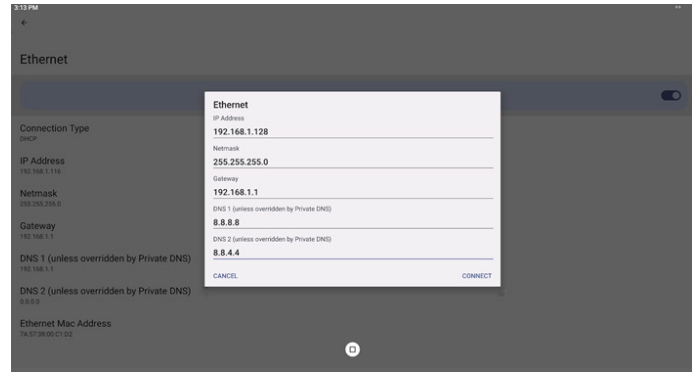
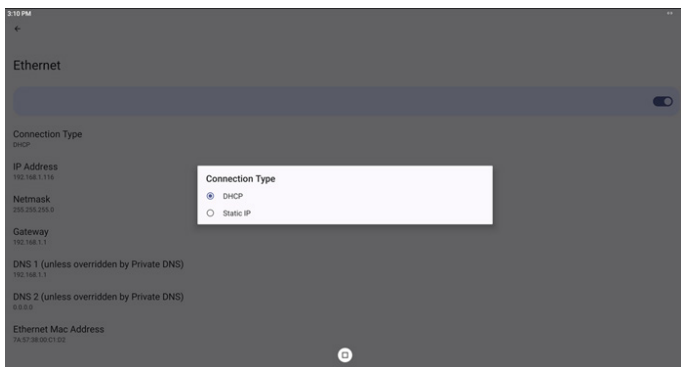

Nota:

1. Introduzca la dirección IPv4 en todos los campos en notación de punto decimal, que consta de cuatro números decimales, cada uno de los cuales va de 0 a 255, separados por punto.

### 7.1.2. Punto de acceso y anclaje a red

Configuración -> Redes e Internet -> Punto de acceso y anclaje a red

Nota importante: Esta opción solamente aparece cuando la llave Wi-Fi compatible está enchufada.



#### 7.1.2.1. Punto de acceso Wi-Fi

Configuración -> Redes e Internet -> Punto de acceso y anclaje a red -> Punto de acceso Wi-Fi



#### Use punto de acceso Wi-Fi



Cuando se habilita esta opción, la conexión Wi-Fi se desactiva y se convierte en un PA (punto de acceso) con cobertura Wi-Fi. Otros dispositivos cliente Wi-Fi pueden unirse a la red y compartirla. El usuario puede configurar la información detallada del punto de acceso Wi-Fi cuando habilita la opción "Punto de acceso Wi-Fi".



## Configurar la información del punto de acceso Wi-Fi



Nombre del punto de acceso Es el SSID y debe cumplir la especificación IEEE 802.11. Se recomienda utilizar 0-32 octetos con codificación UTF-8.

Seguridad: el sistema proporciona los protocolos de seguridad NONE y WPA2 PSK para proporcionar una red con punto de acceso. Es recomendable usar WPA2 PSK que es más seguro que NONE.

Contraseña del punto de acceso: se genera aleatoriamente para que otros clientes se conecten de forma predeterminada. El usuario también puede establecer una nueva contraseña manualmente.

### Turn off hotspot automatically (Desactivar la zona con cobertura Wi-Fi automáticamente)



Cuando está habilitada, esta función desactiva automáticamente el punto de acceso si no hay ningún dispositivo conectado a él durante un período de tiempo determinado. Esto evita que el punto de acceso permanezca activado innecesariamente cuando no está en uso.

### Deshabilitar el anclaje a red

De forma predeterminada, los dispositivos pueden utilizar datos móviles para acceder a la red a través de un punto de acceso. Si se habilita la opción, el sistema bloqueará los dispositivos de acceso a la red por punto de acceso.

## 7.2. Connected Devices (Dispositivos conectados)

Muestran los dispositivos conectados mediante Bluetooth.

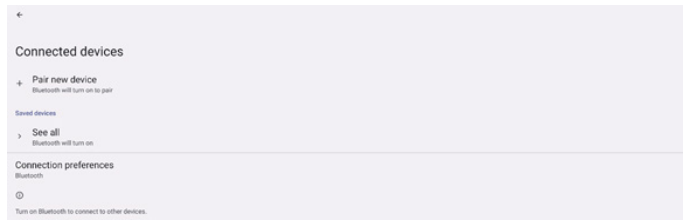

## 7.3. Signage Display (Pantalla de señalización)

Configuración --> Pantalla de señalización permite configurar la mayoría de las características de la pantalla de señalización. Descripción en las sesiones siguientes.



### 7.3.1. General Settings (Configuración general)

Configuración -> Pantalla de señalización -> Configuración general

Permite configurar las opciones Nombre de la pantalla de señalización, Logotipo del usuario, Captura de pantalla, Menú Flotante y Gestos.



### Signage Display Name (Nombre de la pantalla de señalización)

Configuración -> Pantalla de señalización -> Configuración general -> Nombre de la pantalla de señalización

Permite configurar el nombre de la pantalla de señalización, la dirección MAC Ethernet del nombre predeterminado con el prefijo "PD\_". Por ejemplo, "PD\_000b12223398". La longitud máxima del nombre es de 36 caracteres en formato UTF8. Haga clic para cambiar nombre del archivo.



### Boot Logo (Logotipo de arranque)

Configure una animación de arranque personal para mostrar cuando se enciende el sistema. El usuario puede configurar el logotipo de arranque del dispositivo (animación de arranque) cuando el menú OSD -> Configuración 2 -> Logotipo está establecido en "User" (Usuario).

Si "Logo" (Logotipo) no está establecido en el modo "User" (Usuario), el usuario no podrá seleccionar una animación de arranque personalizada.

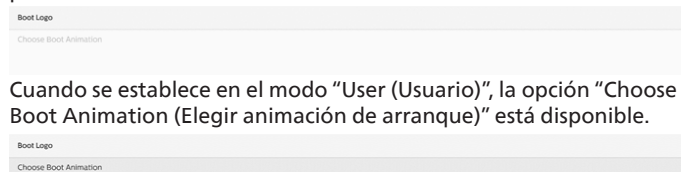

Cuando se establece en el modo "User (Usuario)", la opción "Choose Boot Animation (Elegir animación de arranque)" está disponible.

Cuando el logotipo está configurado en el modo "User" (Usuario), el sistema deshabilitará el logotipo predeterminado de Philips y lo reemplazará por el archivo de animación de arranque seleccionado por el usuario. Si el usuario no establece un archivo de animación de arranque para el modo Usuario, se mostrará la animación de arranque Philips predeterminada durante el arranque.

Haga clic en "Choose Boot Animation" (Elegir animación de arranque); aparecerá un cuadro de diálogo donde el usuario podrá seleccionar el archivo de animación de arranque. El sistema buscará automáticamente los archivos que se encuentren en el almacenamiento USB.

El nombre del archivo de animación de arranque debe establecerse como "bootanimation.zip"; cualquier otro nombre no es válido.

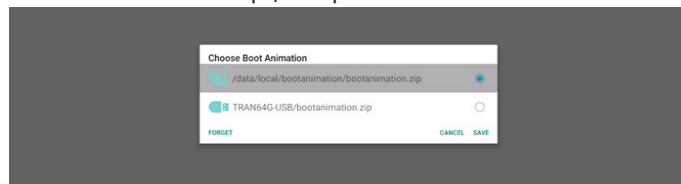

Todos los archivos de animación de arranque disponibles se pueden encontrar en la siguiente carpeta:

1. Archivo bajo /data/local/bootanimation/:  
El archivo de animación de arranque que se copió de USB.
2. Archivo bajo {NOMBRE\_DEL\_VOLUMEN\_DE\_ALMACENAMIENTO\_USB}/:  
El archivo de animación de arranque guardado en el almacenamiento USB.

## Opciones del cuadro de diálogo

1. **FORGET (OLVIDAR)**  
Permite borrar el archivo "bootanimation.zip" bajo /data/local/bootanimation/. La animación de arranque personalizada no se utilizará durante el arranque del sistema.
2. **CANCEL (CANCELAR)**  
Permite cancelar y cerrar el cuadro de diálogo.
3. **SAVE (GUARDAR)**  
Permite copiar el archivo seleccionado en /data/local/bootanimation/. Después de hacer esto, el usuario puede quitar el almacenamiento externo (USB). El sistema usa el archivo de animación de arranque que se encuentra en /data/local/bootanimation.

Si el sistema no encuentra ningún archivo bootanimation.zip en el almacenamiento externo (USB) ni en /data, la lista de archivos estará vacía. Si los botones "SAVE" (GUARDAR) y "FORGET" (OLVIDAR) están atenuados, el usuario debe comprobar el contenido guardado en la memoria USB. Haga clic en el botón "CANCEL" (CANCELAR) para cerrar el cuadro de diálogo y vuelva a enchufar la memoria USB.

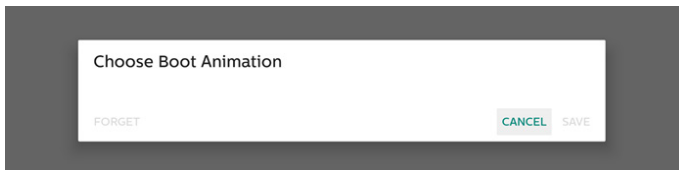

Si la carpeta /data/local/bootanimation/ está vacía, significa que el usuario no ha guardado antes "bootanimation.zip". El logotipo de Philips predeterminado aparece durante el arranque del sistema.

Si el archivo "bootanimation.zip" se encuentra en el almacenamiento externo, aparece un cuadro de diálogo que muestra la lista de archivos.



Si el archivo "bootanimation.zip" se puede encontrar en la carpeta "/data/local/bootanimation/", el cuadro de diálogo emergente mostrará ese archivo como la primera opción. Eso simplemente significa que el usuario ha copiado (guardado) previamente el archivo "bootanimation.zip" y que el sistema se iniciará con la animación de arranque desde /data/local/bootanimation/bootanimation.zip.

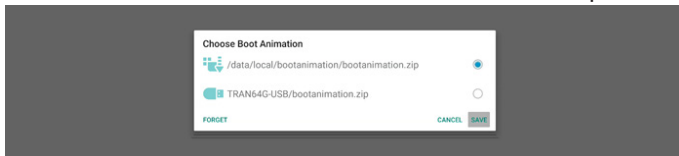

El archivo de animación de arranque se puede reemplazar con el botón "SAVE" (GUARDAR).

## Screenshot (Captura de pantalla)

Configuración -> Pantalla de señalización -> Configuración general -> Captura de pantalla

Para capturar las capturas de pantalla del contenido importado, haga clic en "Enable (Habilitar)" para habilitar la función de captura de pantalla automática. Si las opciones de captura de pantalla se muestran atenuadas, significa que la función de captura de pantalla aún no está habilitada.

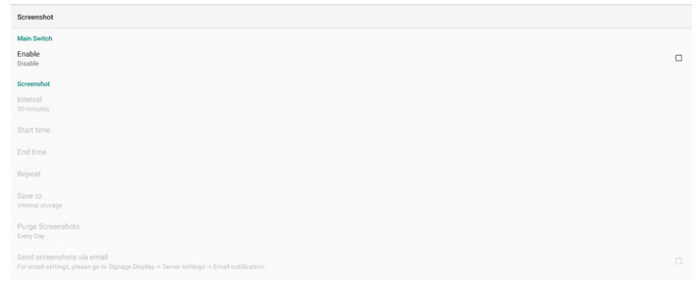

Después de habilitar esta función, puede establecer el tiempo de intervalo entre cada captura de pantalla, así como la carpeta de destino donde se guardará la pantalla capturada. La opción "Save to (Guardar)" le notifica que las imágenes de la captura de pantalla se guardarán en el almacenamiento interno y no se pueden cambiar manualmente.

NOTA:

1. Las imágenes de la captura de pantalla se eliminarán automáticamente en las siguientes condiciones:
  - (a). Cuando el tiempo de inicio de la función de captura de pantalla se establece en 0 segundos.
  - (b). Iniciando la captura de pantalla a los 40 segundos del minuto.
  - (c). Si opta por purgar las fotos de captura de pantalla semanalmente, los datos de la eliminación de fotos cambiarán al día en el que se aplique cualquier configuración de característica de captura de pantalla. Por ejemplo, si establece el día de purga en el lunes de cada semana, pero cambia otras configuraciones en la característica de captura de pantalla al viernes, el día de purga cambiará al viernes (día de la semana de la hora actual del sistema).
2. Característica de suspensión (suspensión del sistema) y de captura de pantalla:
 

La función de captura de pantalla se suspende cuando el sistema entra en modo de suspensión. La función de enviar por correo la captura de pantalla se suspende en consecuencia. Las características relacionadas con la captura de pantalla se reiniciarán cuando el sistema entre en modo activo.

  - (1) Interval (Intervalo)  
Permite establecer el intervalo de tiempo entre cada captura de pantalla. Las opciones disponibles son 30 y 60 minutos.



## Start Time (Hora de inicio)

Establezca la hora de inicio de un día para comenzar la función de captura de pantalla.

Asegúrese de hacer clic en el botón "Save (Guardar)" antes de salir del cuadro de diálogo, o su configuración no se guardará.

La hora de inicio debe ser anterior a la hora de finalización. Aparecerá un mensaje de notificación que le notificará si es un valor no válido.



- (2). **End Time (Hora de finalización)**  
 Establezca la hora de finalización de un día para terminar la función de captura de pantalla.  
 Asegúrese de hacer clic en el botón "Save (Guardar)" antes de salir del cuadro de diálogo, o su configuración no se guardará.  
 La hora de inicio debe ser anterior a la hora de finalización. Aparecerá un mensaje de notificación que le notificará si es un valor no válido.



- (3). **Repeat (Repetir)**  
 Establezca el modo de repetición para la captura de pantalla automática.

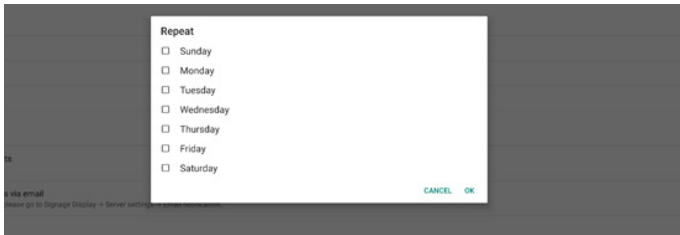

- (4). **Save to (Guardar en)**  
 Las imágenes de la pantalla se guardarán en la carpeta "philips/screenshot" del almacenamiento interno.
- (5). **Purge Screenshots (Purgar imágenes)**  
 Establezca el intervalo de tiempo para eliminar las imágenes de la captura de pantalla. Las opciones disponibles son "Every day (Diario)" y "Every week (Semanal)".

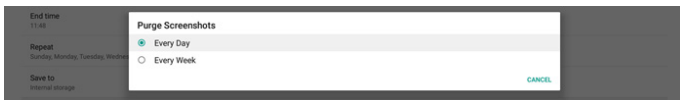

- (6). **Send screenshots via email (Enviar capturas de pantalla por correo electrónico)**  
 Puede enviar cada imagen de captura de pantalla como un archivo adjunto de correo electrónico. El usuario debe configurar primero la información del correo en "Configuración -> Pantalla de señalización -> Configuración del servidor -> Notificación por correo electrónico". Consulte la sección [Email Notification \(Notificación por correo electrónico\)](#).

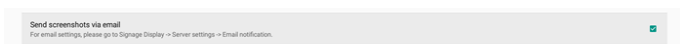

## Menú flotante

Personaliza las funciones del menú flotante durante el gesto táctil. Estas opciones solo están disponibles cuando la plataforma admite dispositivos táctiles.



**Siempre activo:** Si el menú flotante está siempre activado, se mostrará siempre en la pantalla. Por el contrario, si el menú flotante está siempre desactivado, se ocultará en la pantalla.

**Siempre inact.:** Si el menú flotante está siempre inactivo, puede seguir utilizando RCU/teclado para acceder al menú OSD o al menú Fuente.

**Ocultar automáticamente:** La cuenta atrás se basa en el número de segundos establecido en "Temporizador de cuenta atrás". El menú flotante se ocultará automáticamente tras la cuenta atrás. Deslice hacia arriba para mostrar el menú flotante de nuevo.

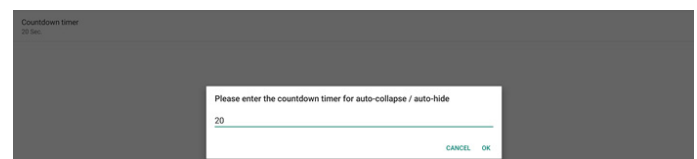
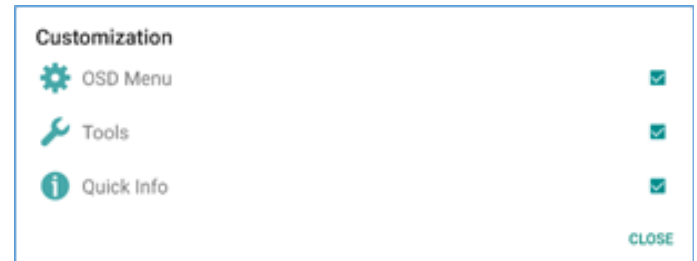

El temporizador de cuenta atrás es un número entre 0 y 60.

## Gestos

Habilite o deshabilite los gestos de deslizamiento hacia arriba y presionar prolongadamente en Inicio.



Todas las aplicaciones: deslizar hacia arriba en Inicio

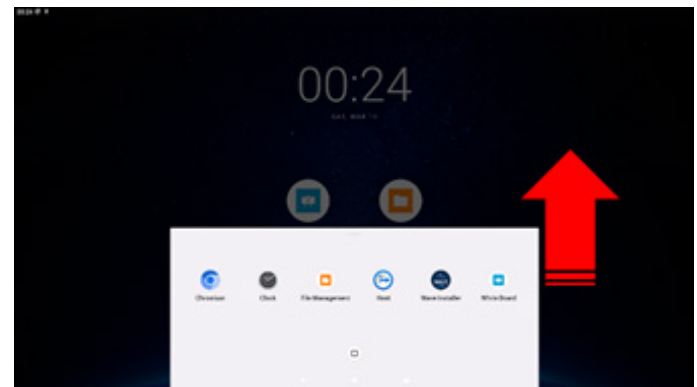

Widgets: ppresionar prolongadamente en Inicio

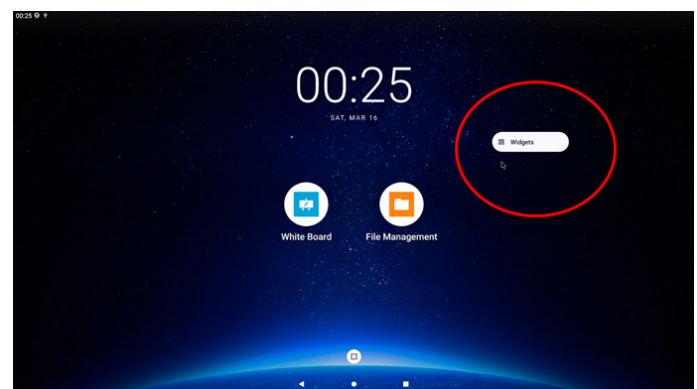

### 7.3.2. Server Settings (Configuración de servidor)

Configuración -> Pantalla de señalización -> Configuración del servidor

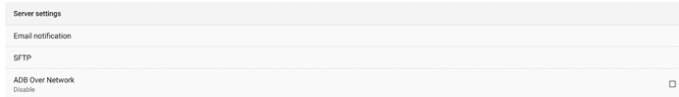

#### Email Notification (Notificación por correo electrónico)

Configuración -> Pantalla de señalización -> Configuración del servidor -> Notificación por correo electrónico

Active la casilla para habilitar o deshabilitar la característica de notificación por correo electrónico. Configure SMTP y el correo electrónico del administrador después de habilitar la función de notificación por correo electrónico.



#### SMTP

Configure la dirección de correo electrónico del remitente y la información del servidor SMTP. Hay dos tipos de servidor SMTP que el usuario puede configurar: "Gmail" y "Other (Otro)". Si utiliza la opción "Other (Otro)", el usuario puede configurar manualmente el servidor SMTP, el tipo de seguridad y el puerto del servidor.

Nota:

1. La contraseña debe tener el formato UTF8 con entre 6 y 20 caracteres.
2. El usuario no puede establecer el puerto 5000 (puerto predeterminado SICP) ni el puerto 2121 (puerto predeterminado del servidor SFTP). Configuración del puerto de red SICP en "Configuración -> Pantalla de señalización -> Aplicación de red -> Puerto de red SICP". Configuración del puerto de red SFTP en "Configuración -> Pantalla de señalización -> Configuración del servidor -> SFTP -> Puerto".

Gmail: (Las opciones Servidor SMTP, Tipo de seguridad y Puerto están atenuadas)

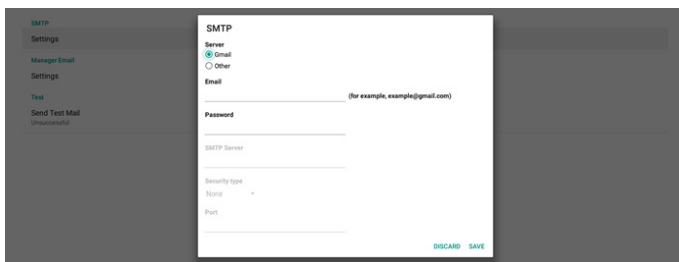

Other (Otro):



### Gmail Security Settings (Configuración de seguridad de Gmail)

Si utiliza Gmail pero no puede enviar correo electrónico, compruebe la configuración de seguridad de la cuenta de Google en el sitio web: <https://www.google.com/settings/security/lesssecureapps>. Active "Permitir el acceso de aplicaciones menos seguras".

Abra un explorador web y acceda a su cuenta de Google. Haga clic en el menú "Security (Seguridad)" (se encuentra a la izquierda o en la parte superior de la página web).

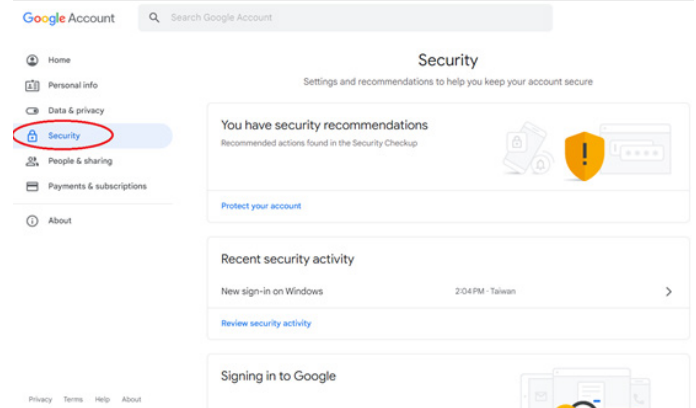

Paso 1 - Seleccionar "2-Step Verification (Verificación en 2 pasos)"

Si la verificación en 2 pasos no está activada, haga clic en ella para habilitarla.

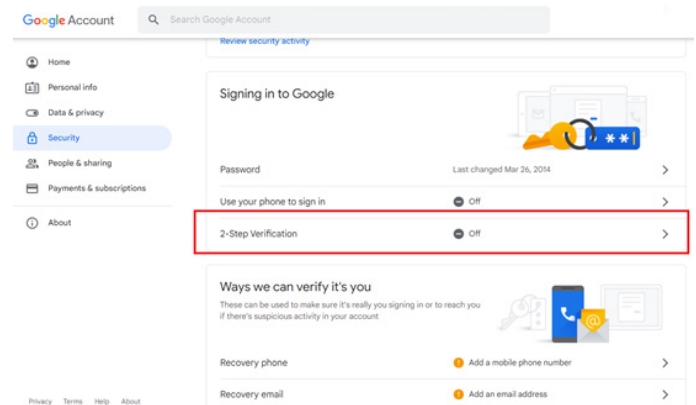

Paso 2 - Configurar la verificación en 2 pasos

Haga clic en el botón "GET STARTED (COMENZAR)" para empezar a configurar las opciones de verificación en 2 pasos.

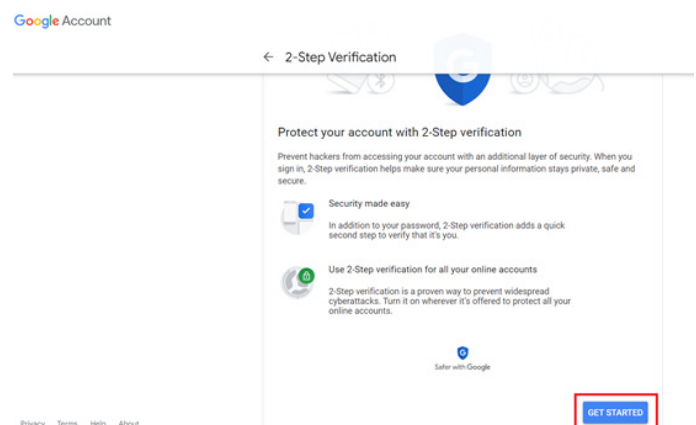

Es posible que se le pida que vuelva a iniciar sesión en su cuenta de Google para confirmar que es usted:

Google

Hi TPVSW

██████████@gmail.com

To continue, first verify it's you

Enter your password

Show password

[Forgot password?](#)

**Next**

English (United States) Help Privacy Terms

**Paso 3 - Utilice el teléfono para completar la configuración**  
 Utilice las instrucciones en pantalla y las opciones disponibles para completar la verificación en 2 pasos mediante el teléfono.

Google Account

← 2-Step Verification

Let's set up your phone

What phone number do you want to use?

🇲🇽

Google will only use this number for account security. Don't use a Google Voice number. Message and data rates may apply.

How do you want to get codes?

Text message  Phone call

[Show more options](#)

Step 1 of 3 **NEXT**

Google Account

← 2-Step Verification

Confirm that it works

Google just sent a text message with a verification code to ██████████

Enter the code

Didn't get it? [Resend](#)

[BACK](#) **NEXT**

Privacy Terms Help About

Google Account

← 2-Step Verification

It worked! Turn on 2-Step Verification?

Now that you've seen how it works, do you want to turn on 2-Step Verification for your Google Account ██████████@gmail.com?

Step 3 of 3 **TURN ON**

**Paso 4 - Crear la contraseña de la aplicación**  
 Haga clic en la opción "App Password (Contraseña de la aplicación)" para crear una nueva contraseña de aplicación:

Google Account

Home

Personal info

Data & privacy

**Security**

People & sharing

Payments & subscriptions

About

New sign-in on Windows 2:04 PM - Taiwan

[Review security activity](#)

Signing in to Google

Password Last changed Mar 26, 2014

2-Step Verification **On**

**App passwords** None

**Paso 5 - Añadir nuevo nombre de aplicación**

En primer lugar, seleccione un dispositivo (por ejemplo, un equipo con Windows) y, a continuación, haga clic en el menú "Select App (Seleccionar aplicación)" y elija "Other (Otro) (nombre personalizado)":

Google Account

← App passwords

App passwords let you sign in to your Google Account from apps on devices that don't support 2-Step Verification. You'll only need to enter it once so you don't need to remember it. [Learn more](#)

You don't have any app passwords.

Select the app and device for which you want to generate the app password.

**Select app** Select device

**GENERATE**

Introduzca un nombre de aplicación personalizado (realmente no importa el nombre que se utilice en este campo). Haga clic en el botón "Generate (Generar)":  
 (Ejemplo: Escriba "SignageDisplay" como nombre de aplicación)

Google Account

← App passwords

App passwords let you sign in to your Google Account from apps on devices that don't support 2-Step Verification. You'll only need to enter it once so you don't need to remember it. [Learn more](#)

You don't have any app passwords.

Select the app and device for which you want to generate the app password.

SignageDisplay ×

**GENERATE**



Grabe la contraseña autogenerada de la aplicación o simplemente selecciónela y cópiela en el portapapeles para su uso posterior.

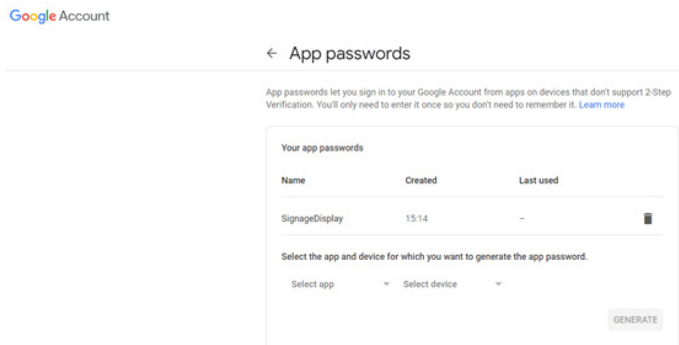
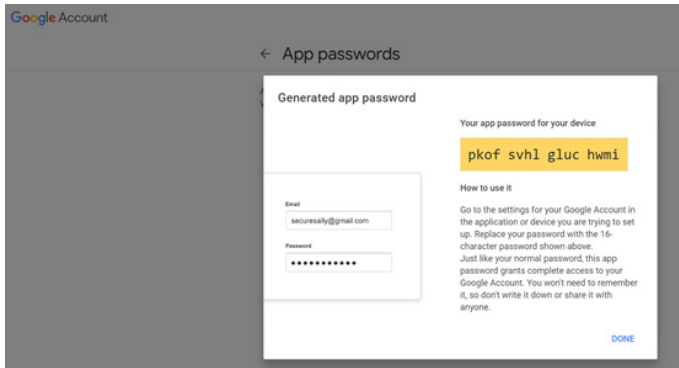

## Manager Email (Correo electrónico del administrador)

Permite especificar la dirección de destino para recibir el correo electrónico



## Test (Probar)

Para comprobar si la configuración de correo electrónico es correcta, seleccione "Send Test Mail (Enviar correo de prueba)" para enviar un correo electrónico de prueba.

## SFTP

Configuración -> Pantalla de señalización -> Configuración del servidor -> SFTP

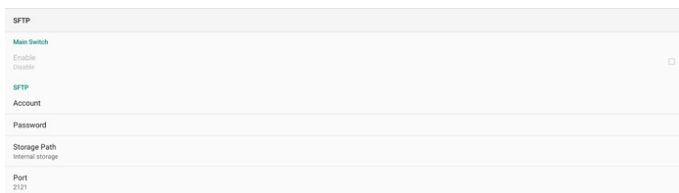

Haga clic en la casilla para habilitar/deshabilitar la característica del servidor SFTP. Después de habilitar esta función, el usuario puede configurar la cuenta, la contraseña y el número de puerto.

- (1). Account (Cuenta): El nombre de usuario para iniciar sesión en el servidor SFTP debe tener entre 4 y 20 caracteres, y solo pueden utilizarse caracteres alfanuméricos (a-z, A-Z, 0-9).
- (2). Password (Contraseña): La contraseña para iniciar sesión en el servidor SFTP debe tener entre 6 y 20 caracteres y solo pueden utilizarse los caracteres [a-z], [A-Z] y [0-9]. Después de establecer la contraseña, se mostrará en forma de asteriscos.
- (3). Storage path (Ruta de acceso de almacenamiento): el servidor SFTP solo tiene acceso al almacenamiento interno. La ruta de almacenamiento no se puede cambiar.
- (4). Port (Puerto): El número de puerto para el servidor SFTP está disponible en el intervalo comprendido entre 1025 y 65535, siendo 2121 el valor predeterminado. Los siguientes puertos no se pueden utilizar: 8000, 9988, 15220, 28123, 28124 y el puerto de red SICP (5000 es el puerto predeterminado).

Finalmente, reinicie manualmente el sistema para aplicar la configuración de SFTP.

## ADB over Network (ADB a través de red)

Puede acceder a ADB a través de una conexión de red con el puerto 5555.

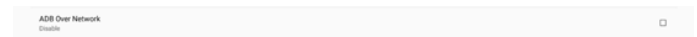

## 7.3.3. Configuración de fuente

Configuración -> Pantalla de señalización -> Configuración de la fuente

El usuario puede configurar las opciones detalladas del APK.

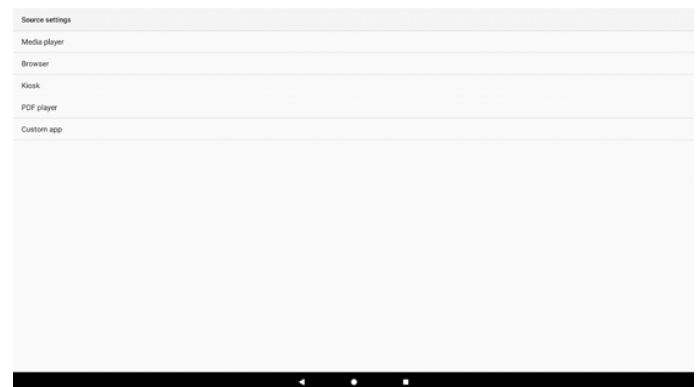

## Media Player (Reproductor multimedia)

Configuración -> Pantalla de señalización -> Configuración de la fuente -> Rep. multim.

Abra la actividad de edición de la lista de reproducción de APK del reproductor multimedia y edite la actividad de configuración de efectos.

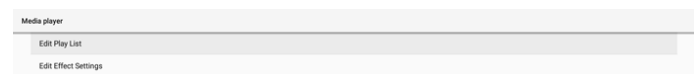

Edite lista de reproducción abre la página de composición de la lista de reproducción del reproductor multimedia.



La edición de la configuración de efectos abre la página de configuración del reproductor multimedia.

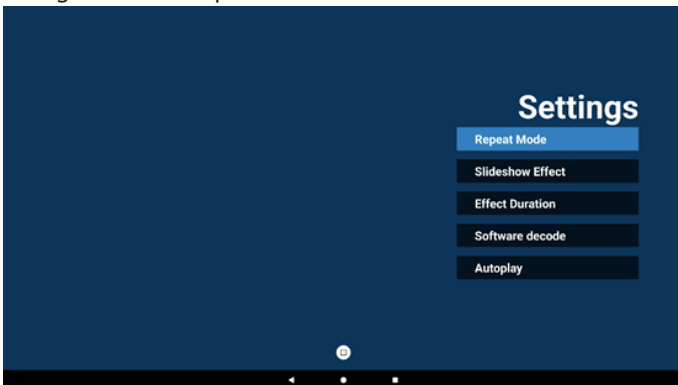

### Browser (Explorador)

Configuración -> Pantalla de señalización -> Configuración de la fuente -> Explorador

Abra la actividad principal de APK del explorador.

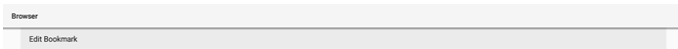

### Kiosk

Configuraciones -> Pantalla de señalización -> Configuración de la fuente -> Kiosk

Abra la actividad principal de APK de Kiosk.

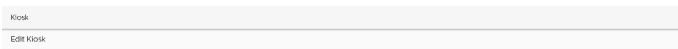

### PDF Player (Reproductor PDF)

Configuración -> Pantalla de señalización -> Configuración de la fuente -> Reproductor PDF.

Abra la actividad de edición de la lista de reproducción del APK de Reproductor PDF y edite la actividad de configuración de efectos.

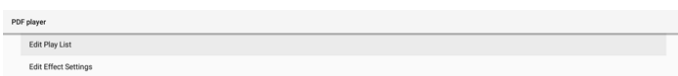

### Custom App (Aplicación personalizada)

Configuración -> Pantalla de señalización -> Configuración de la fuente -> Aplicación personalizada

El usuario puede configurar el APK de origen personalizado.

El APK seleccionado se iniciará cuando cambie a la fuente de entrada del cliente. Si no se establece el APK de origen personalizado, el sistema mostrará una pantalla de inicio cuando se cambie a la fuente de entrada personalizada.

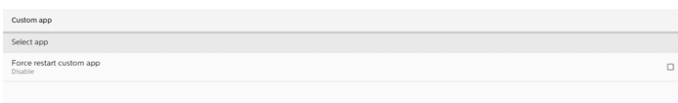

### Select App (Seleccionar aplicación)

Seleccione una aplicación específica para la fuente de la aplicación personalizada.



Si el usuario configura el APK para la fuente de aplicación personalizada, mostrará el nombre del APK. Si no, significa que la aplicación personalizada no está configurada.

Seleccione una aplicación específica para la fuente de la aplicación personalizada.

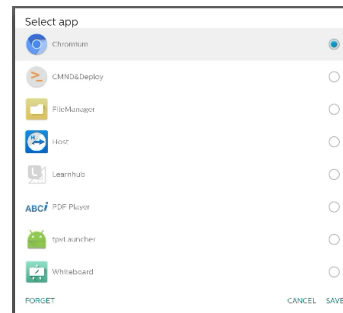

Nota:

Los APK preinstalados del sistema no se mostrarán en la lista. Solo enumera los APK instalados manualmente por el usuario o APK extraíbles.

Botones:

- (1). OLVIDAR  
Permite borrar la aplicación de origen personalizada. Su color cambia a gris si la aplicación de origen personalizada no está establecida.
- (2). CANCELAR  
Permite cancelar y cerrar el cuadro de diálogo.
- (3). GUARDAR  
Haga clic en GUARDAR para elegir los APK seleccionados como aplicación de origen personalizada.

### Force Restart Custom APP (Forzar el reinicio de la aplicación personalizada)

El sistema puede supervisar si la aplicación personalizada está presente o se bloquea cuando la opción "Force Restart Custom App (Forzar el reinicio de la aplicación personalizada)" está habilitada. Si la aplicación personalizada no está presente y la opción Arranque fte. está establecida en "Custom App (Aplicación personalizada)", el sistema volverá a iniciar la aplicación personalizada.

Esta opción está deshabilitada de forma predeterminada.

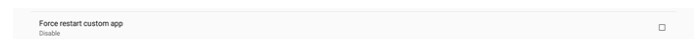

### 7.3.4. Network Application (Aplicación de red)

Configuración -> Pantalla de señalización -> Aplicación de red

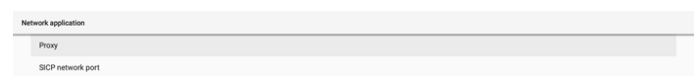

## Proxy

Configuración -> Pantalla de señalización -> Aplicación de red -> Proxy

Habilite o deshabilite el proxy de red tocando la casilla "Enable (Habilitar)". El usuario puede configurar la dirección IP del host y el número de puerto del servidor proxy. Esta opción está deshabilitada de forma predeterminada.



El sistema admite los siguientes tipos de proxy: HTTP, HTTPS, SOCKS4 y SOCKS5. Elija uno para el servidor proxy.



Si se requiere autorización con nombre de inicio de sesión y contraseña para el servidor proxy, habilite la casilla para estos elementos.



## SICP Network Port (Puerto de red SICP)

Configuración -> Pantalla de señalización -> Aplicación de red -> Puerto de red SICP

Configure el puerto predeterminado SICP y habilite o deshabilite el SICP de red. El SICP predeterminado está habilitado con el puerto 5000.

Nota:

El intervalo del número de puerto está comprendido entre 1025 y 65535.

Los siguientes puertos están ocupados, no se pueden asignar al puerto de red SICP: 8000, 9988, 15220, 28123, 28124 y puerto SFTP (el predeterminado es 2121).



## 7.3.5. Herramientas del sistema

Configuración -> Pantalla de señalización -> Herramientas del sistema

Características del sistema de configuración para la pantalla de la señalización.

- (1). Clear Storage (Borrar almacenamiento)
- (2). Reset (Resetear)
- (3). Import & Export (Importar y exportar)
- (4). Clone (Clonar)
- (5). Security (Seguridad)
- (6). Admin Password (Contraseña del administrador)
- (7). Touch lock password (Contraseña de bloqueo táctil)

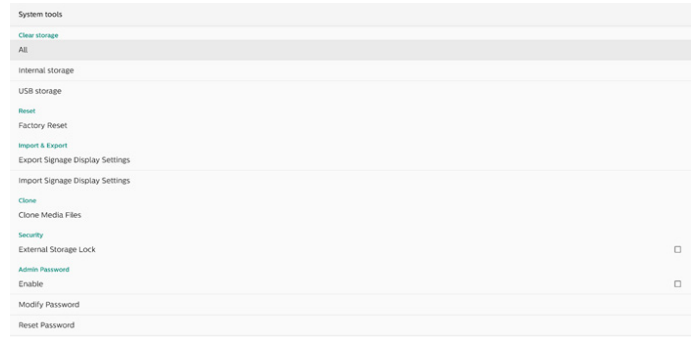

## Clear Storage (Borrar almacenamiento)

Configuración -> Pantalla de señalización -> Herramientas del sistema -> Borrar almacenamiento



Úselo para borrar todos los datos de la carpeta {storage}/philips/ en el almacenamiento interno y externo

- (1). All: Permite borrar la carpeta philips/ del almacenamiento interno y USB.
- (2). Almacenamiento interno  
Permite borrar la carpeta philips/ solamente del almacenamiento interno.
- (3). Almacenamiento USB  
Permite borrar la carpeta philips/ solamente del almacenamiento USB.

Se enumerarán las carpetas que se borrarán. Presione "RESET (RESTABLECER)" para borrar todos los datos contenidos en la carpeta numerada. O bien, presione la tecla Atrás para salir y no hacer nada más.

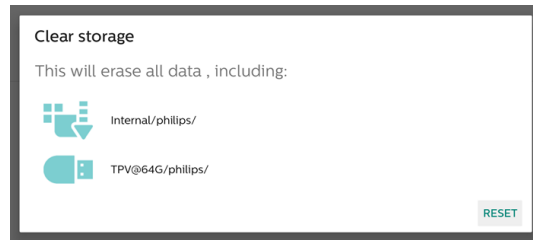

## Reset (Resetear)

Configuración -> Pantalla de señalización -> Herramientas del sistema -> Resetear



## Factory Reset (Restablecimiento de fábrica)

El restablecimiento de fábrica le permite borrar todos los datos y configuraciones del usuario. El sistema se reiniciará automáticamente y saltará a OOB después de que finalice.

Nota importante:

1. Todos los datos del sistema se borrarán y no se podrán revertir, incluida la configuración, las aplicaciones instaladas, los datos de las aplicaciones, los archivos, la música y las fotos descargados y todos los datos contenidos en /data. Sin embargo, los datos del almacenamiento USB no se borrarán; solo se borrarán los datos del almacenamiento interno.
2. Asegúrese de que tanto el adaptador de CA como la alimentación estén presentes durante el proceso de restablecimiento de fábrica. Apague el sistema solo cuando OOB vuelva a aparecer en la pantalla.





Toque "Restablecimiento de fábrica" y se le pedirá que confirme la acción de restablecimiento. Tenga en cuenta que al hacerlo se borrarán todos los datos del almacenamiento interno y que esta acción no se puede revertir.



### Import & Export (Importar y exportar)

Configuración -> Pantalla de señalización -> Herramientas del sistema -> Importar y exportar

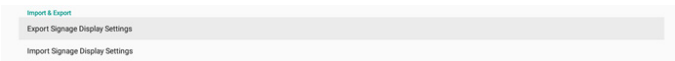

Esta función le permite importar la configuración de la base de datos y APK de terceros a otros dispositivos. Tenga en cuenta que:

- (1). Exporta datos al archivo BDL3751T-clone.zip bajo la carpeta {almacenamiento}/philips/clone.
- (2). Admite el antiguo método de clonación de archivos y colocarlos bajo {almacenamiento}/philips/sys\_backup:
  - a. AndroidPDMediaPlayerData.db
  - b. AndroidPDPdfData.db
  - c. menu\_settings.db
  - d. settings\_global.xml
  - e. settings\_secure.xml
  - f. settings\_system.xml
  - g. signage\_settings.db

Los datos exportados más recientes se archivarán en un archivo ZIP.

- (3). La opción "Signage Display Name (Nombre de la pantalla de señalización)" no se importará o exportará.

### Export Signage Display Settings (Exportar la configuración de la pantalla de señalización)

El sistema exporta los datos y los APK de terceros al archivo {almacenamiento}/philips/clone/BDL3751T-clone.zip que se encuentran en el almacenamiento seleccionado (almacenamiento interno o almacenamiento USB).

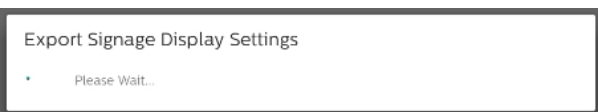

#### Nota:

Si el almacenamiento seleccionado (almacenamiento interno, almacenamiento externo USB) no contiene la carpeta philips/, el sistema la creará automáticamente.

Todos los medios de almacenamiento disponibles se enumeran para que el usuario los seleccione.

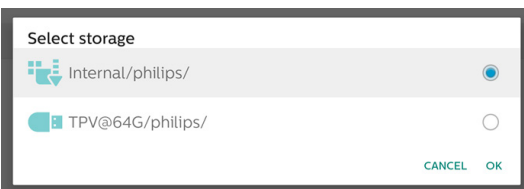

### Import Signage Display Settings (Importar la configuración de la pantalla de señalización)

Importe los datos del archivo philips/clone/BDL3751T-clone.zip del almacenamiento seleccionado (almacenamiento interno o almacenamiento USB). El sistema importa los siguientes datos en un archivo ZIP:

- (1). Importar la base de datos en BDL3751T-clone.zip
- (2). Importar APK de terceros en BDL3751T-clone.zip
- (3). Importar la configuración OSD del escalador en BDLBDL3751T\_clone.zip

Se enumeran todos los medios de almacenamiento disponibles (almacenamiento interno y USB).

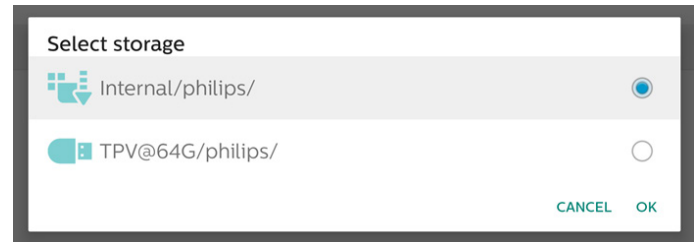

Aparece un cuadro de diálogo para pedirle al usuario que confirme la operación de importación. Haga clic en "Aceptar" para iniciar la importación de los datos.

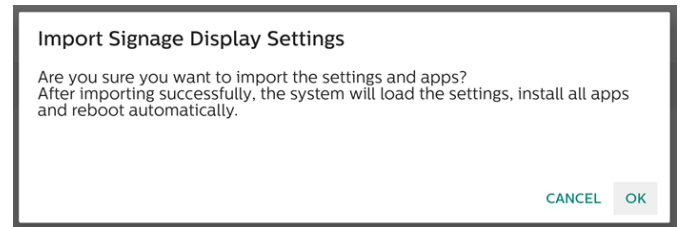

### Clone (Clonar)

Configuración -> Pantalla de señalización -> Herramientas del sistema -> Clonar

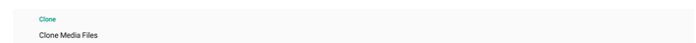

### Clone Media Files (Clonar archivos multimedia)

Permite clonar los archivos multimedia del almacenamiento de origen seleccionado en el almacenamiento de destino.

- (1). Archivos de clonación del sistema en la siguiente lista de carpetas:
  - a. philips/photo
  - b. philips/music
  - c. philips/video
  - d. philips/pdf
  - e. philips/browser



### Security (Seguridad)

Configuración -> Pantalla de señalización -> Herramientas del sistema -> Seguridad

## External Storage Lock (Bloqueo de almacenamiento externo)

Haga clic en la casilla para bloquear o desbloquear el almacenamiento externo (almacenamiento USB). El almacenamiento está desbloqueado de manera predeterminada.

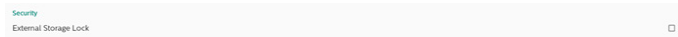

### Nota:

Cuando deshabilite el bloqueo del almacenamiento externo para pasar a un estado de habilitado, desenchufe y vuelva a enchufar el almacenamiento externo (para el almacenamiento USB). Después de eso, el sistema podrá detectar el almacenamiento externo de nuevo.

## Admin Password (Contraseña del administrador)

Configuración -> Pantalla de señalización -> Herramientas del sistema -> Contraseña de administración.

Para mejorar la seguridad y cumplir las normativas de EE.UU. y la UE, elimine el uso de contraseñas de forma predeterminada y obligue a crearlas en función del usuario.

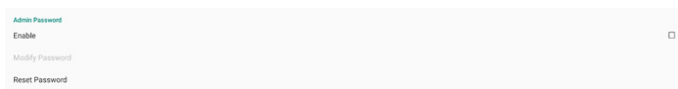

## Enable (Habilitar)

Si la casilla Enable (Habilitar) no está activada, significa que la contraseña está vacía.

Puede hacer clic en la casilla e introducir la nueva contraseña.

### Nota:

La regla de contraseña debe tener 6 dígitos, sin números consecutivos ni repetidos.

Ejemplo: 112233, 123457, 654322 (correctas)  
123456, 111111, 654321 (incorrectas)

(1). Desactivada: Deshabilitar:

(2). Activada: Habilitar:

### Nota:

Después de habilitar la opción, necesita una contraseña para iniciar sesión en el modo de administración.

## Modify Password (Modificar contraseña)

Configuración -> Pantalla de señalización -> Herramientas del sistema -> Contraseña de administrador -> Modificar contraseña.

El usuario puede cambiar la contraseña para acceder al modo Administrador siguiendo los pasos que se indican a continuación:

(1). Introduzca primero la contraseña actual.

Si la contraseña actual no es correcta, verá un mensaje de notificación de "Contraseña incorrecta".

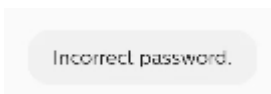

(2). Introduzca una nueva contraseña.

(3). Escriba la nueva contraseña de nuevo.

Vuelva a intentarlo si la nueva contraseña no es correcta.

Si la contraseña se cambia correctamente, verá un mensaje de notificación "Operación correcta".

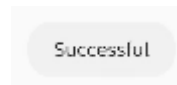

## Reset password (Restablecer contraseña)

Configuración -> Pantalla de señalización -> Herramientas del sistema -> Contraseña de administrador -> Restablecer contraseña.

Restablezca el valor predeterminado de la contraseña "1234". Si la operación se realiza correctamente, aparecerá el mensaje de notificación "Operación correcta".

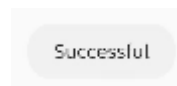

## Touch lock password (Contraseña de bloqueo táctil)

Configuración -> Pantalla de señalización -> Herramientas del sistema -> Contraseña de bloqueo táctil.

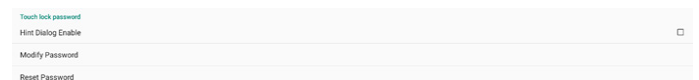

## Habilitar cuadro de diálogo de sugerencia

Haga clic en la casilla para habilitar o deshabilitar el cuadro de diálogo de contraseña de táctil. Esta opción está habilitada de forma predeterminada.

(1) Desactivada: Deshabilitar.

(2) Activada: Habilitar.

### Nota:

Después de habilitar la opción, necesita una contraseña para realizar el desbloqueo táctil. La contraseña predeterminada es "123".

## Modify Password (Modificar contraseña)

Puede cambiar la contraseña si necesita una contraseña para iniciar sesión en el modo Administración. Siga estos pasos:

- (1). Escriba primero la contraseña actual. La contraseña predeterminada es "1234".

Si la contraseña actual no es correcta, verá el mensaje "Contraseña incorrecta" de Toast en Android.

- (2). Escriba la nueva contraseña.

Escriba una vez más la nueva contraseña.

Si la nueva contraseña no coincide con la nueva contraseña, debe intentarlo de nuevo.

Si el cambio de contraseña se realiza correctamente, verá el mensaje "Operación correcta" de Toast en Android.

## Reset Password (Restablecer contraseña)

Podría restablecer los valores predeterminados de la contraseña "1234". Si la operación se realiza correctamente, aparecerá el mensaje de notificación "Operación correcta".

## 7.3.6. Misc. (Varios)

### Soporte técnico de TeamViewer

Habilite o deshabilite la compatibilidad con TeamViewer. TeamViewer enviará una clave de INICIO virtual para abrir el modo Admin. Esta opción está habilitada de forma predeterminada.

Los APK de TeamViewerHost se instalarán automáticamente en el sistema. De lo contrario, el sistema los quitará si la opción "TeamViewer Support" (Compatibilidad con TeamViewer) está deshabilitada.

Los dos siguientes APK aparecerán en Configuración -> Aplicaciones si la opción "Compatibilidad con TeamViewer" está habilitada.

### Enable logging (Habilitar registro)

Habilite o deshabilite el registro con la casilla.

Una vez habilitada esta opción, PD empezará a registrar el registro lógico de Android, el mensajes del kernel y los guardará en el USB o en el almacenamiento interno automáticamente. La primera prioridad es el almacenamiento USB. Si no hay ningún dispositivo USB conectado en PD, todos los datos se guardarán en el almacenamiento interno.

La ruta de acceso guardada será: {directorio raíz del almacenamiento USB}/ philips/Log/xxBDL3751T-Log-{aaaa-MM-dd-HH-mm-ss}

O bien, {directorio raíz del almacenamiento interno}/ philips/Log/xxBDL3751T-Log-{aaaa-MM-dd-HH-mm-ss}.

Si se deshabilita el registro, todos los datos se guardarán en un archivo zip como: {directorio raíz del almacenamiento USB}/ philips/Log/xxBDL3751T-Log-{aaaa-MM-dd-HH-mm-ss}.zip

O bien, {directorio raíz del almacenamiento interno}/ philips/Log/xxBDL3751T-Log-{aaaa-MM-dd-HH-mm-ss}.zip.

### Habilitar 4K

Cambie la resolución de la pantalla a 4K@30 o 1080P mediante la casilla.

### 7.3.7. System updates (Actualizaciones del sistema)

Actualice el sistema desde el almacenamiento.

#### Local update (Actualización local)

Configuración -> Acerca de -> Actualización del sistema -> Actualización local.

El sistema buscará automáticamente los archivos "update.zip" o "combofw.zip" en el directorio raíz del disco USB o en el directorio raíz del almacenamiento interno. Si se encuentra "update.zip" o "combofw.zip", aparecerá una lista seleccionable para que el usuario elija qué archivo utilizar para la actualización.

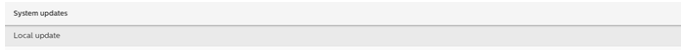

#### (1). "update.zip"

Después de seleccionar el archivo de la lista, el sistema se reiniciará y procederá a la actualización del sistema. Tenga en cuenta que no se admite la reducción de versión de Android.

#### (2). "combofw.zip"

Después de seleccionar el archivo de la lista, el sistema iniciará primero la actualización de FW del escalador y, a continuación, iniciará automáticamente la actualización del sistema Android al reiniciar. El archivo "combofw.zip" tiene las dos estructuras siguientes:

- "update.zip" + "PHL\_{model name}.bin".
- "update.zip" + "{multi-size scaler}.zip" o "update.zip" + "{multi-size scaler}.7z".

Tenga en cuenta que:

- a. Mantenga el sistema encendido durante el proceso de actualización de dicho sistema; no quite el adaptador de alimentación.
- b. El sistema actualmente solo admite actualizaciones Android completas.
- c. Los archivos de actualización deben llamarse "update.zip" o "combofw.zip".
- d. El archivo "update.zip" o "combofw.zip" se deberá almacenar en la carpeta raíz del almacenamiento externo.

### 7.3.8. Actualizaciones de FM del escalador

#### 7.3.8.1. Start update (Iniciar actualización)

Configuración -> Pantalla de señalización -> Actualizaciones de FM del escalador -> Iniciar actualización

El sistema buscará automáticamente "PHL\_{nombre del modelo}.bin" en la carpeta raíz del disco USB o en la raíz del almacenamiento interno. Si el sistema lo encuentra, mostrará una lista en la que el usuario podrá seleccionar qué archivo desea utilizar para la actualización.

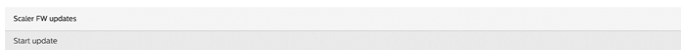

Después de seleccionar el archivo en la lista, el sistema se reiniciará y realizará la actualización de FW del escalador .

Tenga en cuenta que:

- a. Mantenga la alimentación del sistema activa durante la actualización de FW del escalador; no quite el adaptador de alimentación.

### 7.4. Apps (Aplicaciones)

Información de la aplicación y configuración de notificaciones para la aplicación instalada en el sistema.

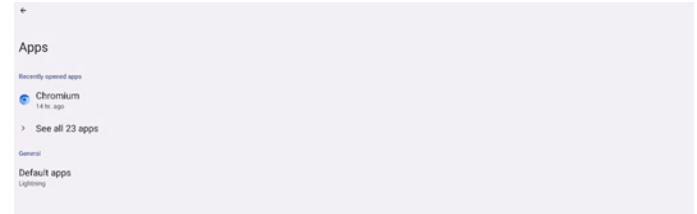

#### 7.4.1. Consulte todas las aplicaciones

Enumere todas las aplicaciones instaladas en el sistema. A continuación, compruebe la configuración actual y la información de cada aplicación, como notificaciones, permisos, almacenamiento y caché, uso de la red y otras configuraciones.

## 7.5. Display (Pantalla)

### Configuración -> Pantalla

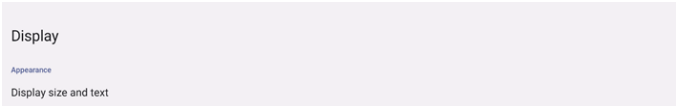

#### 7.5.1. Font size (Tamaño de fuente)

Establezca el tamaño de fuente predeterminado del sistema.

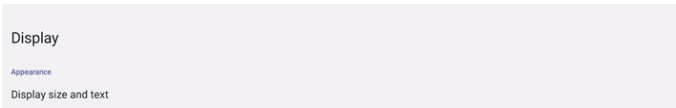

#### Font size (Tamaño de fuente)

Configuración -> Pantalla -> Tamaño de pantalla y texto -> Tamaño frontal

Mueva el control deslizante para hacer que el texto en pantalla sea más pequeño o más grande.



#### Display size (Tamaño de pantalla)

Configuración -> Pantalla -> Tamaño de pantalla y texto -> Tamaño de pantalla

Mueva el control deslizante para hacer que la interfaz de usuario en pantalla sea más pequeña o más grande, incluido el diseño y el texto.



## 7.6. Accessibility (Accesibilidad)

Los servicios de accesibilidad son aplicaciones que pueden ayudar a los usuarios con discapacidades o necesidades especiales a interactuar con sus dispositivos Android más fácilmente.

En el menú Downloaded apps (Aplicaciones descargadas), puede ver todas las aplicaciones de accesibilidad instaladas en el dispositivo y activarlas o desactivarlas según sea necesario. También puede acceder a la configuración de cada aplicación de accesibilidad pulsando sobre su nombre en la lista.

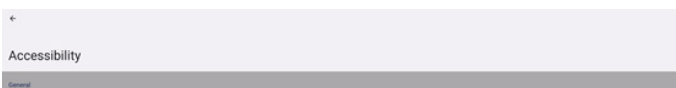

## 7.7. Security (Seguridad)

Configuración de seguridad del sistema Android.

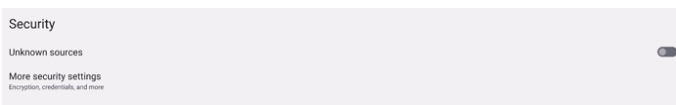

#### 7.7.1. Unknown sources (Fuentes desconocidas)

Habilite esta opción para permitir la instalación de aplicaciones de terceros.

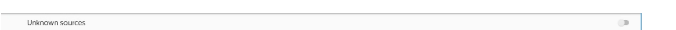

#### 7.7.2. More security settings (Más configuraciones de seguridad)

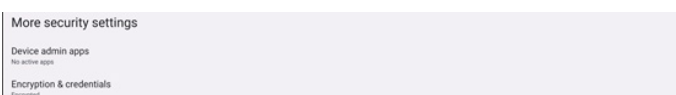

#### 7.7.3. Device admin apps (Aplicaciones de administración de dispositivos)

Configuración->Seguridad->Más opciones de seguridad->Aplicaciones de administración de dispositivos

Permite enumerar y controlar las aplicaciones de administración de dispositivos instaladas, si están instaladas.

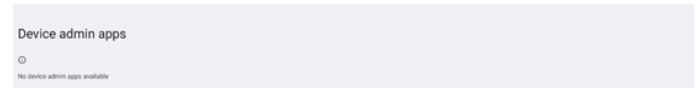

#### Encryption & credentials (Cifrado y credenciales)

Configuración->Seguridad->Más opciones de seguridad->Cifrado y credenciales

Esta opción mostrará una lista de todos los certificados de confianza en el dispositivo.

El usuario puede instalar o desinstalar certificados por sí mismo.

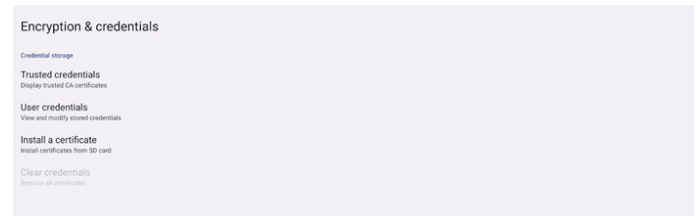

## 7.8. System (Sistema)

Las siguientes opciones se enumeran en Configuración -> Sistema.

- (1). Languages & input (Idiomas y Entrada)
- (2). Date & time (Fecha y hora)
- (3). Developer options (Opciones de desarrollador)

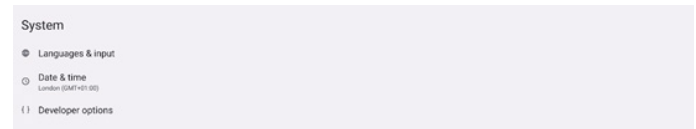

#### 7.8.1. Languages & input (Idiomas y Entrada)

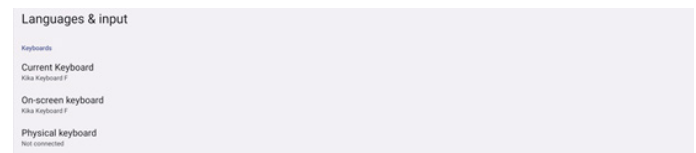

##### 7.8.1.1. Keyboards (Teclados)

Configuración -> Sistema -> Idiomas y entrada -> Teclados

El usuario puede cambiar la configuración de IME y el teclado aquí.

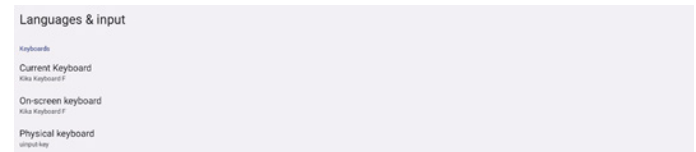

##### Teclado actual

Permite enumerar todos los teclados disponibles para configurar el teclado predeterminado.

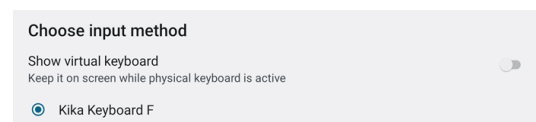

### 7.8.1.2. On-Screen keyboard (Teclado en pantalla)

Permite al usuario establecer el IME de software predeterminado (teclado virtual) y controlar la configuración de IME detallada.

El IME japonés se instalará automáticamente cuando el usuario seleccione el idioma japonés en OOB.



### 7.8.1.3. Physical keyboard (Teclado físico)

Configuración -> Sistema -> Idiomas y entrada -> Teclado físico

Permite al usuario controlar el teclado físico y la configuración detallada del teclado.

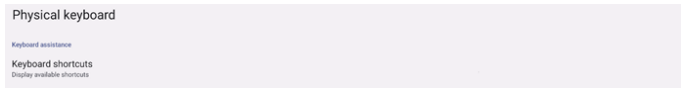

Los métodos abreviados de teclado se refieren a combinaciones de teclas que permiten a los usuarios realizar rápidamente acciones específicas o navegar por el dispositivo, especialmente cuando se utiliza un teclado externo (por ejemplo, un teclado Bluetooth o USB). En la siguiente imagen se muestran tanto los métodos abreviados del sistema como los de las aplicaciones.

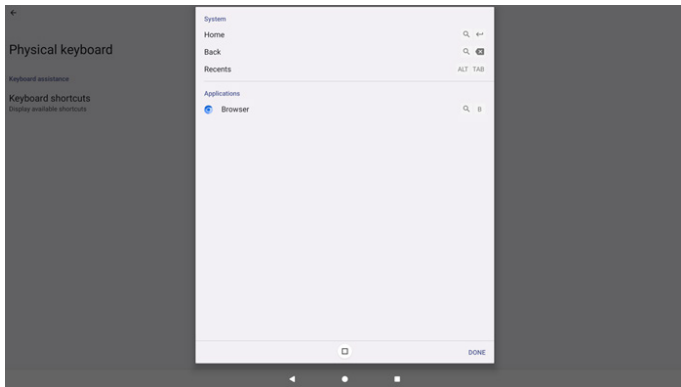

### 7.8.2. Date & Time (Fecha y hora)

Toque Configuración > Sistema > Fecha y hora.

El usuario puede cambiar la zona horaria y el servidor NTP.



### Time zone (Zona horaria)

Permite al usuario elegir la zona horaria.

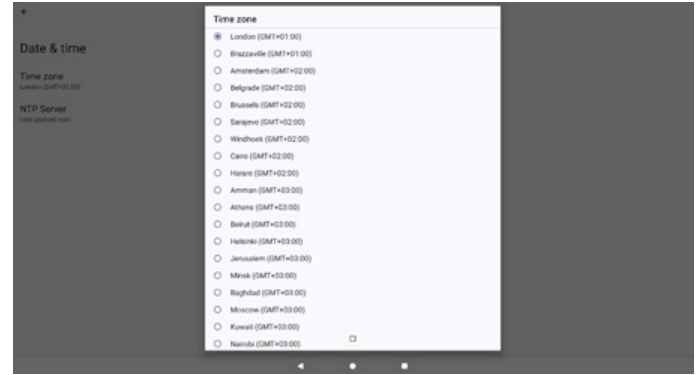

### NTP Server (Servidor NTP)

Permite al usuario editar el servidor NTP en el cuadro de diálogo que aparece.

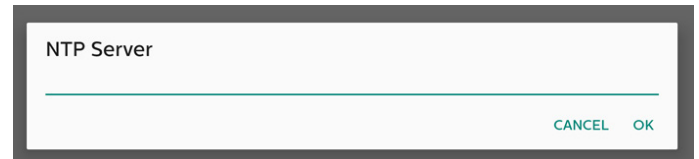

### Usar formato de 24 horas

Permite decidir si se utiliza el reloj de 24 horas o el de 12 horas.



## 7.8.3. Developer options (Opciones de desarrollador)

Opciones de desarrollador del sistema Android para el desarrollo de ingenieros.



## 7.9. About (Acerca de)

Configuración->Acerca de

Muestra información legal del sistema, modelo, versión de Android, tiempo de actualización y número de compilación.

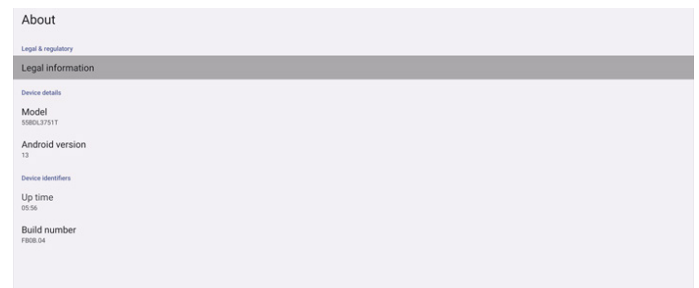

La siguiente información se muestra en la página About (Acerca de):

1. Legal Information (Información legal)
2. Model (Modelo) (nombre del modelo de este dispositivo)
3. Android version (Versión de Android)
4. Up time (Tiempo de actividad)
5. Build number (Número de compilación) (versión de lanzamiento)

### 7.9.1. Legal Information (Información legal)

Permite mostrar las licencias de código abierto, licencias de terceros, las licencias WebView del sistema y la licencia de fondos de pantalla.



### 7.9.2. Model (Modelo)

Muestra el nombre del modelo del producto.

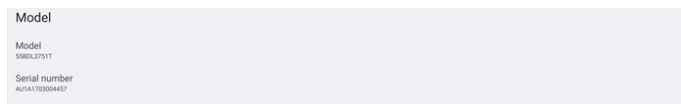

### 7.9.3. Android version (Versión de Android)

Muestra la versión Android de este producto.



### 7.9.4. Up time (Tiempo de actividad)

La cantidad total de tiempo que el dispositivo ha estado encendido y funcionando sin ser reiniciado o apagado.



### 7.9.5. Build number (Número de compilación)

Muestra la versión de firmware de la pantalla de señalización.



## 8. Menú OSD

A continuación, se muestra una presentación general de la estructura del menú en pantalla (OSD). Puede usarla como referencia siempre que quiera ajustar la pantalla.

### 8.1. Desplazarse por el menú OSD

#### 8.1.1. Desplazarse por el menú OSD con el mando a distancia

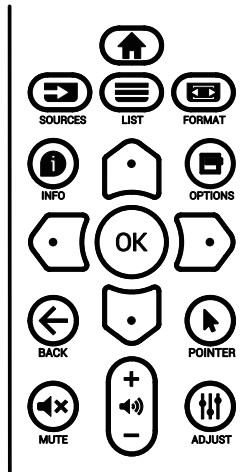

1. Presione el botón [HOME] del mando a distancia para mostrar el menú OSD.
2. Presione el botón [HOME] o [INFO] para seleccionar el elemento que desea ajustar.
3. Presione el botón [ACEPTAR] o [OK] para entrar en el submenú.
4. En el submenú, presione el botón [HOME] o [INFO] para cambiar entre los elementos y presione el botón [OK] o [ACEPTAR] para ajustar la configuración. Si hay un submenú, presione el botón [ACEPTAR] o [OK] para entrar en el submenú.
5. Presione el botón [BACK] para regresar al menú anterior o presione el botón [HOME] para salir del menú OSD.

#### 8.1.2. Desplazarse por el menú OSD con los botones de control de la pantalla

1. Presione el botón [MENÚ] para mostrar el menú OSD.
2. Presione el botón [+] o [-] para seleccionar el elemento que desea ajustar.
3. Presione el botón [+] para entrar en el submenú.
4. En el submenú, presione el botón [▲] o [▼] para alternar entre los elementos y presione el botón [+] o [-] para ajustar la configuración. Si hay un submenú, presione el botón [+] para entrar en él.
5. Presione el botón [MENÚ] para regresar al menú anterior o continúe presionando el botón [MENÚ] para salir del menú OSD.

## 8.2. Información general del menú OSD

### 8.2.1. Menú Imagen

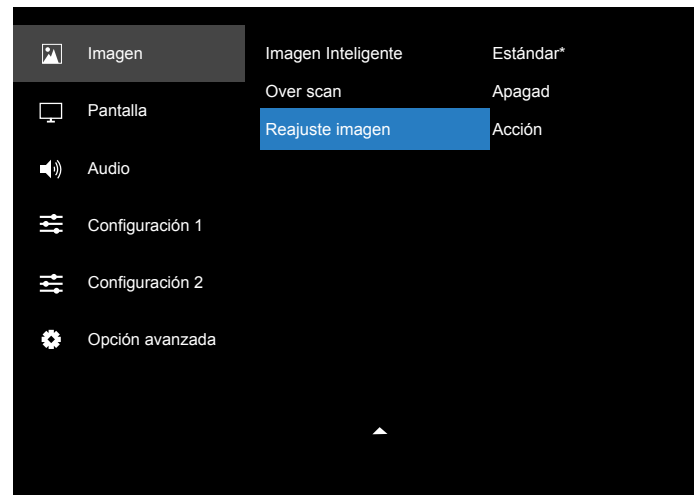
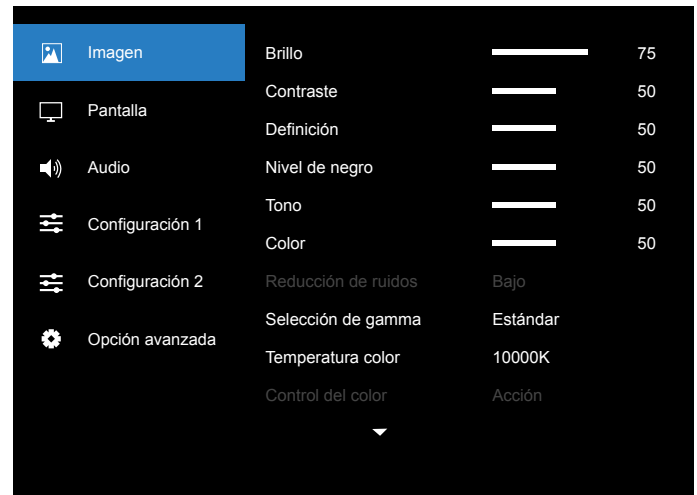

#### Brillo

Permite ajustar el brillo de la retroiluminación de esta pantalla.

#### Contraste

Permite ajustar la relación de contraste para la señal de entrada.  
Nota: Solo fuente de VÍDEO.

#### Definición

Reservado.

#### Nivel de negro

Permite ajustar el brillo de la imagen para el fondo.

Nota: Solo fuente VÍDEO. El modo de imagen sRGB es estándar y no se puede modificar.

#### Tono (matiz)

Permite ajustar el tono de la imagen.

Presione el botón + y el tono color piel se volverá más verdoso.

Presione el botón - y el tono color piel se volverá más morado.

Nota: Solo fuente de VÍDEO.

#### Color (saturación)

Permite ajustar el color de la pantalla.

Presione el botón + para aumentar la profundidad de color.



Presione el botón - para reducir la profundidad de color.

Nota: Solo fuente de VÍDEO

### Reducción de ruidos

Reservado.

### Selección de gamma

Permite seleccionar un valor gamma para la pantalla. Se refiere a la curva de rendimiento del brillo de la entrada de señal. Las opciones disponibles son: {Estándar}, {2.2}, {2.4}, {Gamma S} y {D-image}.

Nota: Solo fuente VÍDEO. El modo de imagen sRGB es estándar y no se puede modificar.

### Temperatura color

Permite ajustar la temperatura de color.

La imagen se hace más rojiza a medida que la temperatura de color disminuye y más azul a medida que la temperatura de color aumenta.

Nota: Solo fuente de VÍDEO.

### Control del color

Los niveles de los colores rojo, verde y azul se pueden ajustar a través de las barras de colores.

R: ganancia de rojo, G: ganancia de verde, B: ganancia de azul.

### Imagen Inteligente

Están disponibles los siguientes modos de imagen inteligente:

- Modo PC: {Estándar} / {Brillo alt} / {sRGB}.
- Modo Vídeo: {Estándar} / {Brillo alt} / {Cine}.

### Over scan

Si encuentra problemas con la función Over scan, puede cambiar el área de visualización de la imagen.

- {ENCEND}: muestra el 95 % del área total de la imagen.
- {APAGAD}: muestra el 100% del área total de la imagen.

Nota: Solo fuente de VÍDEO.

### Reajuste Imagen

Permite restablecer toda la configuración del menú Imagen.

Seleccione "RESETEAR" para restaurar los datos preestablecidos de fábrica.

Presione el botón "CANCELAR" para cancelar la operación y volver al menú anterior.

## 8.2.2. Menú Pantalla

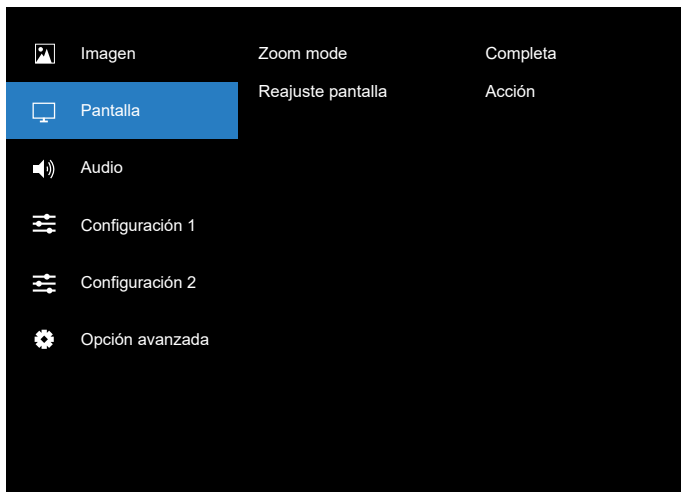

### Zoom mode (Modo zoom)

Elija uno para la entrada de vídeo: {Completa} / {4:3} / {1:1} / {16:9} / {21:9}.

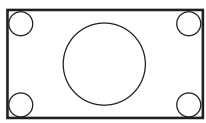
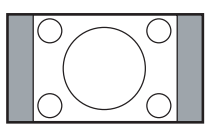
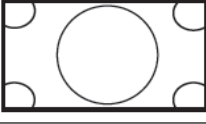
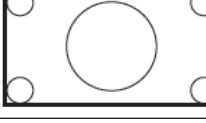
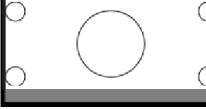
	<b>Completa</b> Este modo restaura las proporciones correctas de las imágenes transmitidas en el formato 16:9 mediante la visualización a pantalla completa.
	<b>4:3</b> La imagen se reproduce en formato 4:3 y una banda negra se muestra en uno de los lados de la imagen.
	<b>1:1</b> Este modo muestra la imagen píxel por píxel en la pantalla sin aplicar escala al tamaño original de dicha imagen.
	<b>16:9</b> La imagen se reproduce en formato 16:9 y con una banda negra en la parte superior e inferior.
	<b>21:9</b> La imagen se reproduce en formato 21:9 y aparece una banda negra en la parte superior e inferior.

### Reajuste pantalla

Permite restablecer los valores preestablecidos de fábrica de toda la configuración del menú Pantalla.

## 8.2.3. Menú Audio

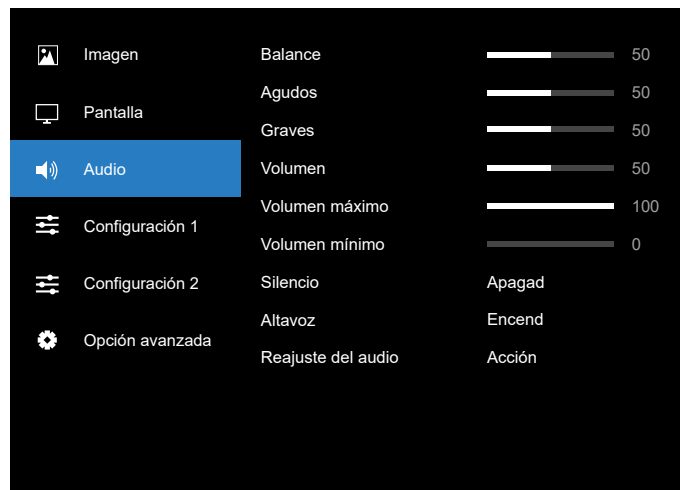

### Balance

Permite realzar el balance de salida de audio izquierdo o derecho. Nota: Solo puede ajustar el balance para la salida del altavoz.

### Agudos

Permite aumentar o reducir los sonidos de tonos más altos.

### Graves

Permite aumentar o reducir los sonidos de tonos más bajos.

### Volumen

Permite ajustar el volumen.

### Volumen máximo

Permite ajustar la limitación de la configuración de volumen máximo.

### Volumen mínimo

Permite ajustar la limitación de la configuración de volumen mínimo.

### Silencio

Permite activar y desactivar la función de silencio.

### Altavoz

Permite activar o desactivar el altavoz interno.

NOTA: Esta función solo se encuentra disponible cuando la opción {Sync. Volume (Sinc. Volumen)} está activada.

### Reajuste del audio

Permite resetear los valores predefinidos de fábrica de toda la configuración del menú Audio.

## 8.2.4. Menú Configuración 1

	Imagen	Estado activación	Forzar activ.
	Pantalla	Guardar panel	Acción
	Audio	Enrutam. RS232	RS232
	Configuración 1	Arranque fte.	Acción
	Configuración 2	WOL	Apagad
	Opción avanzada	Sensor de luz	Apagad
		Sens. humano	Apagad
		Luz LED alim.	Encend
		Reajuste config	Acción
		Conf. de fábrica	Acción

### Estado activación

Seleccione el estado de visualización cuando vuelva a conectar el cable de alimentación.

- {Apagar}: la pantalla permanecerá apagada cuando el cable de alimentación esté conectado.
- {Forzar activ.}: la pantalla se encenderá cuando el cable de alimentación se conecte.
- {Último estado} - Este dispositivo volverá al estado de alimentación anterior (modo encendido, apagado o espera) cuando quite o reemplace el cable de alimentación.

### Guardar panel

Permite habilitar las funciones de ahorro del panel y, por tanto, reducir el riesgo de persistencia de imágenes o de imágenes fantasma.

- {Brillo}: seleccione {Encend} y el brillo de la imagen se reducirá a un nivel adecuado. El parámetro Brillo del menú Imagen no se puede cambiar cuando la configuración está habilitada.
- {Desplazamiento píx}: seleccione el intervalo de tiempo ({Auto}, {10-900} segundos, {Apagad}) transcurrido el cual la pantalla expandirá ligeramente el tamaño de la imagen y desplazará la posición de los píxeles en cuatro direcciones (arriba, abajo, izquierda o derecha). Al activar la opción Desplazamiento píx se deshabilitarán los elementos Posición H, Posición V y Modo zoom del menú Pantalla.

Nota: Solo fuente de vídeo.

### Enrutam. RS232

Seleccione la conexión RS232.

- {RS232}: RS232 se conecta desde el conector telefónico de 2,5 mm.
- {LAN->RS232}: RS232 se conecta desde RJ45.
- {OPS RS232}: RS232 se conecta desde OPS.

### Arranque fte.

Elija esta opción para seleccionar una fuente durante el arranque.

- {Entrada}: seleccione la fuente durante el arranque.
- {Lista rep.}: seleccione el índice de la lista de reproducción para Rep. Multim. o Explorador. 0 indica que no hay lista de reproducción.

### WOL (Wake on LAN, es decir, Reactivación en LAN)

Esta opción permite que la pantalla se encienda mediante un mensaje de red.

Nota: Esta función solo funciona en el modo 1 de ahorro de energía.

### Sensor de luz

Elija activar o desactivar la función del sensor de luz.

### Sens. humano

Elija activar o desactivar la función del sensor humano.

### Reajuste config1

Permite resetear los valores predefinidos de fábrica de toda la configuración del menú Configuración.

### Luz LED Alim.

Permite seleccionar si se enciende o apaga el LED de indicación de alimentación.

Seleccione {Encend} para uso normal.

### Conf. de fábrica

Permite resetear los valores predeterminados de fábrica de toda la configuración de los siguientes menús OSD: Imagen, Pantalla, Audio, Configuración y Opción avanzada.

## 8.2.5. Menú Configuración 2

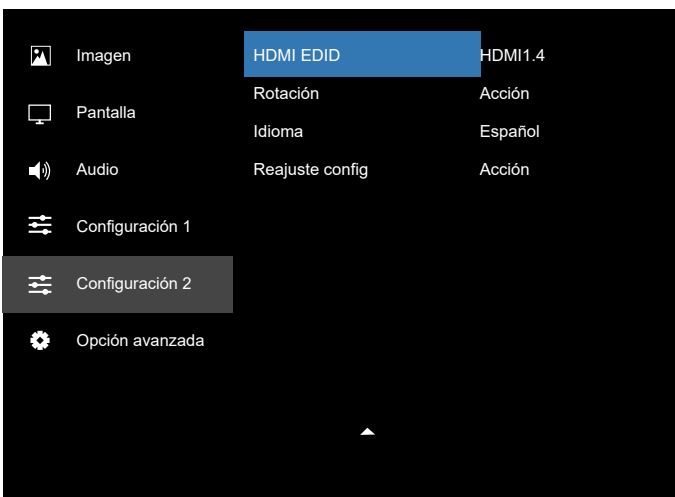
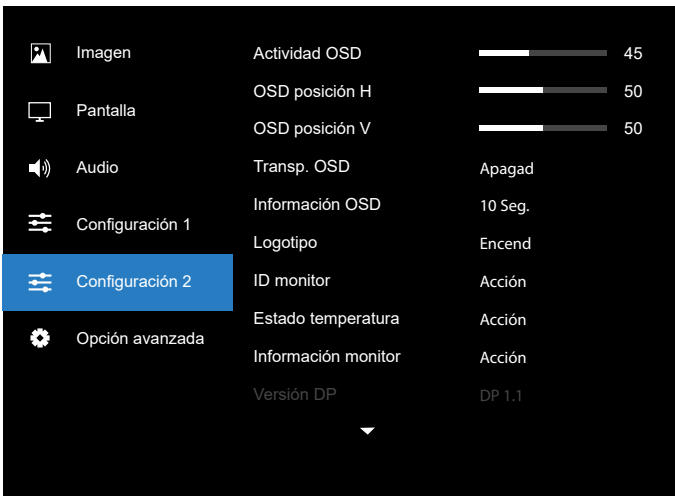

### Actividad OSD

Permite establecer el período de tiempo que el menú OSD (menú en pantalla) permanecerá en pantalla.

Las opciones disponibles son: {5 ~ 120} segundos.

### OSD posición H

Permite ajustar la posición horizontal del menú OSD.

### OSD posición V

Permite ajustar la posición vertical del menú OSD.

### Transp. OSD

Permite ajustar la transparencia del menú OSD.

- {Apagad}: transparencia desactivada.
- 20/40/60/80/100.

### Información OSD

Permite establecer el período de tiempo que el menú OSD de información permanecerá en pantalla. Las opciones disponibles son (en segundos): {Apagad y entre 1 y 60 segundos}.

### Logotipo

Seleccione habilitar o deshabilitar la imagen de logotipo cuando se enciende la pantalla.

Las opciones disponibles son:

- {Apagado}
- {Encend}
- {Usuario}

NOTA: Si se establece en {USUARIO}, la función de rotación no es compatible con el logotipo de usuario.

### ID monitor

Permite establecer el número de identificación para controlar la pantalla a través de la conexión RS232C. Cada pantalla debe tener un número de identificación único cuando se conectan varias unidades de esta pantalla. El intervalo de valores para la opción ID monitor está comprendido entre 1 y 255.

Las opciones disponibles son: {Grupo monitor} / {Tiling matrix (Matriz resol.)} / {ID auto}

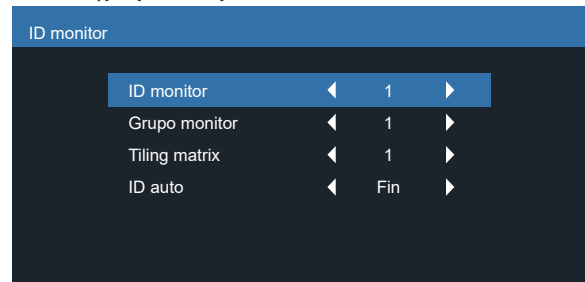

- {Grupo monitor}  
Las opciones disponibles son: {1-255}. La configuración predeterminada es 1.
- {Tiling matrix (Matriz resol.)}  
El intervalo de valores para la opción Matriz resol. está comprendido entre 1 y 15. 1 es la configuración predeterminada. La función de configuración {ID auto} permite configurar la {ID monitor} del equipo conectado de acuerdo con la configuración de {Tiling matrix (Matriz resol.)}.

Ejemplo: matriz de mosaico establecida en 4

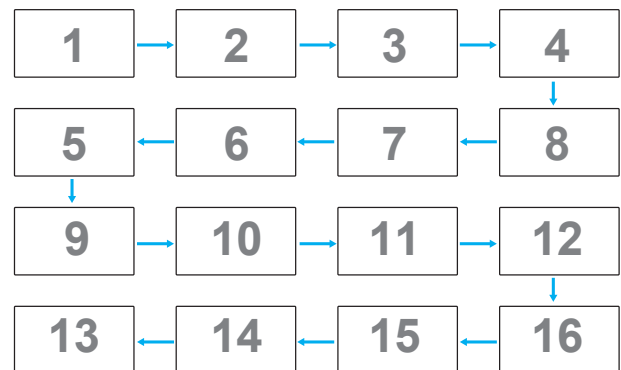

- {ID auto}  
Las opciones disponibles son: {Inicio} / {Fin}. La configuración predeterminada es {Fin}.
  - Cambie a Inicio para configurar los identificadores de los equipos hacia atrás desde el actual.
  - Una vez que se complete la configuración, la opción cambia a Fin automáticamente.
  - Para utilizar esta función conecte en serie todos los equipos a través del cable RS-232 y establezca también los puertos de control en RS-232.

### Estado temperatura

Esta función permite comprobar el estado térmico de la pantalla en cualquier momento.

## Información monitor

Muestra información acerca de la pantalla como, por ejemplo, el número de modelo, el número de serie, las horas de funcionamiento y la versión de software.

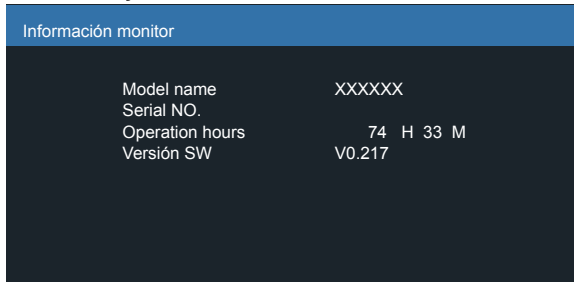

## Versión DP

Las opciones disponibles son: {DP 1.1} / {DP 1.2}. La configuración predeterminada es {DP 1.1}.

## HDMI EDID

Las opciones disponibles son: {HDMI 1.2}/{HDMI 1.4}/{HDMI 2.0}. La configuración predeterminada es {HDMI 1.4}.

NOTA: La opción HDMI 2.0 permite el uso de un equipo HDMI 2.0.

## Rotación

Permite ajustar la rotación de principal/secundario/OSD.

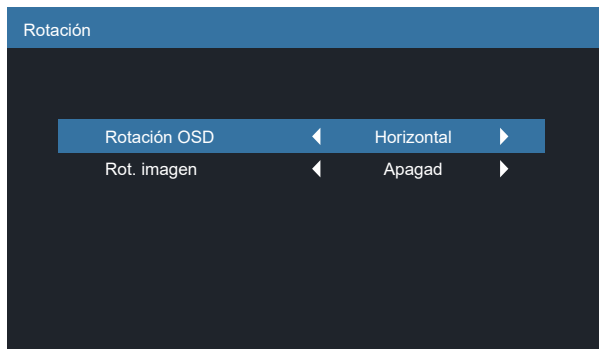

- Rotación OSD: Horizontal/Vertical. Opción predeterminada: Landscape (Horizontal)  
Rotación OSD: {Apagad}, {Encend} cuando el valor está activado, giro del menú OSD 90°, Apagad se restablece.
- Rot. imagen: Apagad/Encend. Opción predeterminada: Apagad  
Rot. imagen: {Apagad}, {Encend} cuando el valor está activado. La fuente Android gira 90°, Apagad se restablece.

NOTA: La función de rotación de la imagen solamente es compatible con la fuente de Android.

## Idioma

Permite seleccionar el idioma utilizado para los menús OSD.

Las opciones disponibles son:

English/Deutsch/ 简体中文 /Français/Italiano/  
Español/Русский/PolSKI/Türkçe/ 繁體中文 / 日本語 /Português/  
ةب ر ع ل ا /Danish/Svenska/Suomi/Norsk/Nederlands

## Reajuste config2

Permite restablecer los valores preestablecidos de fábrica de toda la configuración del menú Configuración 2.

## 8.2.6. Menú Opción avanzada

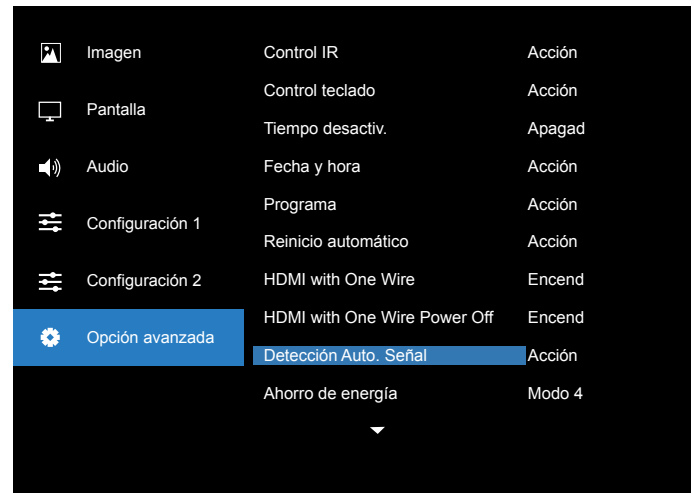

### Control IR

Permite seleccionar el modo de funcionamiento del mando a distancia cuando varias pantallas se conectan mediante una conexión RS232.

- {Desblo}: todas las pantallas pueden funcionar normalmente mediante el mando a distancia.
- {Bloquear todo} / {Bloq. todo; vol. no} / {Bloq. todo; alim. no} / {Bloquear todo, no ALM/VOL}: esta opción permite bloquear la función del mando a distancia de esta pantalla. Para desbloquear, mantenga presionado el botón INFO. del mando a distancia durante 6 (seis) segundos.
- {Primario}: con esta opción se designa esta pantalla como la pantalla principal para el funcionamiento del mando a distancia. Solamente esta pantalla obedecerá las órdenes del mando a distancia. (En el modo principal, la clave IR se procesará siempre, independientemente de la configuración de ID monitor/grupo monitor).
- {Secundario}: con esta opción se designa esta pantalla como la pantalla secundaria. Esta pantalla no obedecerá las órdenes del mando a distancia y solamente recibirá la señal de control de la pantalla principal a través de la conexión RS232.

### Keyboard control (Control teclado)

Permite habilitar o deshabilitar la función de teclado de la pantalla (botones de control).

- {Desblo}: permite habilitar la función de teclado.
- {Bloquear todo} / {Bloq. todo; vol. no} / {Bloq. todo; alim. no} / {Bloquear todo, no ALM/VOL}: esta opción permite deshabilitar la función de teclado.

Nota: "Keyboard Control Lock Mode" (Modo de bloqueo del control del teclado) Esta función deshabilita completamente el acceso a todas las funciones del control del teclado. Para habilitar o deshabilitar el bloqueo del control de teclado, mantenga presionados simultáneamente los botones [VOL+] y [UP] (SUBIR) durante más de 3 segundos.

### Tiempo desactiv.

Permite establecer automáticamente el tiempo de apagado (en horas).

## Fecha y hora

Permite ajustar la fecha y hora actuales para el reloj interno de la pantalla.



- {Sinc. aut.}: permite sincronizar automáticamente el reloj de la pantalla con el servidor NTP.

## Programa

Esta función permite programar hasta 7 (siete) intervalos de tiempo programados diferentes para activar la pantalla.

Puede seleccionar:

- El tiempo para activar y desactivar la pantalla.
- Los días de la semana para activar la pantalla.
- La fuente de entrada que utilizará la pantalla para cada período de activación programado.

NOTA: Se recomienda que configure la fecha y la hora actuales en el menú {Fecha y hora} antes de utilizar esta función.

1. Presione el botón [ACEPTAR] o [D] para entrar en el submenú.

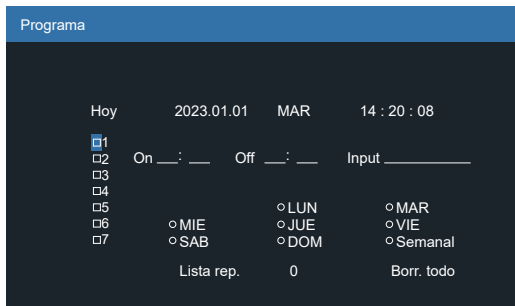

2. Presione el botón [D] o [V] para seleccionar un elemento de programación (número de elemento 1 a 7) y, a continuación, presione el botón [Aceptar] para marcar dicho número.

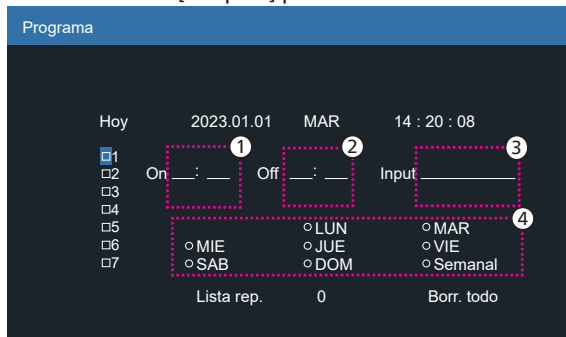

3. Presione el botón [C] o [D] para seleccionar la programación:

- ① Programación de encendido: presione el botón [D] o [V] para ajustar y la pantalla se encenderá en la hora especificada.

- ② Programación de apagado: presione el botón [D] o [V] para ajustar y la pantalla se apagará a la hora especificada.

Deje vacías las opciones de horas y minutos si no desea utilizar la función de programación de encendido y apagado.

- ③ Selección de fuente de entrada: presione el botón [D] o [V] para seleccionar una fuente de entrada. Si no se selecciona ninguna fuente de entrada, esta será la misma que la anterior.
- ④ Programación de fecha: Presione el botón [D] para seleccionar el día de la semana en el que esta programación se aplicará y, a continuación, presione el botón [Aceptar].
- ⑤ Si como fuente de entrada se selecciona un reproductor multimedia, un explorador o un reproductor PDF, habilite el acceso a la configuración de la lista de reproducción.

4. Si desea realizar otras configuraciones de programación, presione [←] y, a continuación, repita los pasos anteriores. Una marca de verificación en la casilla junto al número del elemento de programación significa que la programación seleccionada está activa.

### NOTAS:

- Si las programaciones coinciden, el tiempo de encendido programado tiene prioridad sobre el tiempo de apagado programado.
- Si hay dos elementos de programación establecidos para la misma hora, la programación con el número más alto tiene prioridad. Por ejemplo, si los elementos de programación n.º 1 y n.º 2 se establecen para que la pantalla se encienda a las 07:00 AM y se apague a las 17:00 PM, solamente se aplicará el elemento de programación n.º 2.

### Reinicio automático

Define una hora específica para reiniciar Android cada día

- {Reinicio automático}. Las opciones son: {Apagad}/{Encend}.  
{Apagad}: reinicio automático deshabilitado  
{Encend}: reinicio automático habilitado
- {Hora}: seleccione la hora para reiniciar Android.
- {Minuto}: seleccione los minutos para reiniciar Android.

### HDMI with One Wire

Permite habilitar o deshabilitar la función CEC HDMI.

### HDMI with One Wire Power off

Solamente disponible si la opción "HDMI con un cable" está activado.

- {Apagad}: modo de espera del sistema deshabilitado.
- {Encend}: modo de espera del sistema habilitado (opción predeterminada).

### Soporte técnico

- El modo de espera del sistema permite a PD cambiar al modo de espera con el comando de espera 0x36 de CEC.

### Detección Auto. Señal

#### OPCIÓN:

{Apagado}, {All} (Todo), {Failover}

{Apagado}: permite deshabilitar la opción Detección Auto. Señal.  
{All} (Todo): Displayport->HDMI1 -> HDMI2 -> USB TIPO-C -> OPS\* -> Rep. multim. -> Explorador -> Reproductor PDF -> Kiosk -> Personalizza -> Inicio

OPS\*: Solamente se admite 43/55BDL3751T

\* No todos los módulos tienen todas las fuentes en esta lista. DVI puede ser DVI-I o DVI-D

\* Reproductor multimedia, el explorador solo intentará el índice de reproducción 1

{Failover}:

- Failover 1: HDMI1 (predeterminado)
- Failover 2: HDMI1 (predeterminado)
- Failover 3: HDMI1 (predeterminado)
- Failover 4: HDMI1 (predeterminado)
- Failover 5: HDMI1 (predeterminado)
- Failover 6: HDMI1 (predeterminado)
- Failover 7: HDMI1 (predeterminado)
- Failover 8: HDMI1 (predeterminado)
- Failover 9: HDMI1 (predeterminado)

Failover 10: HDMI1 (predeterminado)

\* No todos los módulos tienen las 10 listas failover, depende de la fuente de total del módulo

**Ahorro de energía**

Modos de ahorro de energía

Modo 1: [TCP desactivado, WOL activado, desactivación aut.] (predeterminado)

CC desactivado -> Apagar, LED: rojo.  
 Ahorro de energía -> Apagar, LED: rojo.

Modo 2: [TCP desactivado, WOL activado, activación/ desactivación aut.]

CC desactivado -> Apagar, LED: rojo.  
 Ahorro De Energía -> Ahorro de energía.  
 LED: Naranja. Se puede reactivar.

Modo 3: [TCP activado, WOL desactivado, activación/ desactivación aut.]

CC desactivado -> retroiluminación desactivada, LED: rojo.  
 Ahorro de energía -> retroiluminación desactivada, LED: Naranja. Se puede reactivar.

Modo 4: [TCP activado, WOL desactivado, sin activación/ desactivación aut.]

CC desactivado -> retroiluminación desactivada, LED: rojo.  
 Ahorro de energía -> no se ingresará en el modo de ahorro de energía. Muestra solo "sin señal".

Modo 3 CC DESACTIVADO: Retroiluminación desactivada solo Ahorro de energía: Retroiluminación desactivada solo	Modo 1 (predeterminado) CC DESACTIVADO: Apagar Ahorro de energía: Apagar
Modo 4 CC DESACTIVADO: Retroiluminación desactivada solo Ahorro de energía: Sin señal (retroiluminación activada)	Modo 2 CC DESACTIVADO: Apagar Ahorro de energía: Ahorro de energía

Activación y desactivación de CC: Presione el botón de alimentación mediante el mando a distancia.

**Act. FW escalar**

Actualización del firmware de escalar a través de USB.  
 NOTA: solo se admite la unidad flash USB 2.0.

**Clon. USB**

Se copia la configuración de PD de un conjunto a otro.  
 Import (Importar): permite importar configuraciones de otro conjunto.  
 Export (Exportar): permite exportar configuraciones a otro conjunto.

**Configuración OPS**

Establezca la configuración OPS en cada condición de alimentación.

- {Auto}: cuando seleccione {Card OPS} para la entrada de la fuente de vídeo, el OPS se establecerá como desactivado cuando la alimentación de la pantalla se establezca como desactivada, o viceversa. Si se establezca como otras entradas de fuentes de vídeo, el OPS siempre se establecerá como activado.
- {Siempre inact.}: OPS siempre se establece en desactivado.
- {Siempre activo}: OPS siempre se establece en desactivado.

**Reajuste opción avanzada**

Permite restablecer todos los valores preestablecidos de fábrica del menú Opción avanzada, excepto {Fecha y hora}

**8.3. Ajustes Android**

**Abrir Ajustes Android**

1. Cuando se habilita la contraseña del administrador desde Configuración de Android-> Herramientas del sistema, se debe escribir la contraseña antes de escribir las configuraciones android.

La contraseña predeterminada es 1234.



## 9. Formatos multimedia admitidos

### Formatos multimedia USB

Formato de vídeo		
Códec de vídeo	Resolution (Resolución)	Tasa de bits
MPEG1/2	1080P a 60 fps	80 Mbps
MPEG4	1080P a 60 fps	80 Mbps
H.263	1080P a 60 fps	80 Mbps
H.264	4K2K a 120 fps	200 Mbps
H.265	4K2K a 120 fps	200 Mbps
VP8	1080P a 60 fps	60 Mbps
VP9	4K2K a 120 fps	100 Mbps

Formato de audio			
Códec de audio	Tasa de muestreo:	Canal	Tasa de bits
MPEG1/2/2.5 Capa 3	8 KHz-48 KHz	2	8 Kbps-320 Kbps
MPEG1/2 Layer1	16 KHz-48 KHz	2	32 Kbps-448 Kbps
MPEG1/2 Layer2	16 KHz-48 KHz	2	8 Kbps-384 Kbps
AAC, HEAAC	8 KHz-48 KHz	5.1	AAC-LC: 12 Kbps-576 Kbps V1: 6 Kbps- 288 Kbps V2: 3 Kbps- 144 Kbps

Formato de fotografía	
Ilustración	Resolución
JPEG	3840 x 2160
PNG	3840 x 2160
BMP	3840 x 2160
WebP	3840 x 2160

#### NOTAS:

- Puede que no funcione el sonido o el vídeo si la velocidad de fotogramas/velocidad de bits estándar del contenido es superior a los fotogramas por segundo compatibles que se indican en la tabla anterior.
- Los contenidos de vídeo con una velocidad de bits o velocidad de fotogramas superior a la velocidad especificada en la tabla anterior pueden provocar que el vídeo se entrecorte durante la reproducción.

## 10. Modo de entrada

### Soporte de tiempo (formatos de equipo):

Elemento	Resolución	Tasa de actualización
1	720 x 400	70
2	640 x 480	60, 67, 75
3	800 x 600	60
4	832x624	75
5	1024 x 768	60
6	1152x870	75
7	1280 x 720	60
8	1920 x 1080	60
9	1440 x 900	60
10	1680 x 1050	60
11	3840x2160	30, 60

### Soporte de tiempo (formato de vídeo):

Elemento	Resolución	Tasa de actualización
1	480i, 480p	60
2	576i, 576p	50
3	720p	50, 60
4	1080i, 1080p	50, 60

- La calidad del texto de PC es óptima en el modo UHD (3840 x 2160, 60 Hz).
- La pantalla de PC puede parecer diferente en función del fabricante (y de la versión concreta de Windows).
- Compruebe el manual de instrucciones de su PC para obtener información sobre cómo conectar su PC a una pantalla.
- Si existe un modo de selección de frecuencia vertical y horizontal, elija 60 Hz (vertical) y 31,5 KHz (horizontal). En algunos casos, pueden aparecer señales anómalas (como rayas) en la pantalla cuando la alimentación de su PC se desconecta (o si su PC se apaga). En tal caso, presione el botón [ENTRADA] para entrar en el modo de vídeo. Asimismo, asegúrese de que su PC está conectado.
- Cuando las señales sincrónicas horizontales parezcan defectuosas en el modo RGB, compruebe el modo de ahorro de energía de su PC o las conexiones de cable.
- La tabla de configuraciones de la pantalla cumple las normas IBM/VESA y se basa en la entrada analógica.
- El modo de compatibilidad de DVI se considera el modo de soporte de compatibilidad de PC.
- El mejor valor para la frecuencia vertical para cada modo es 60 Hz.
- En modo UHD (3840 x 2160, 60Hz), tasa de píxeles HDMI:594, TIPO-C:533.25.



## 11. Política de píxeles defectuosos

Nos esforzamos para proporcionar productos de la más alta calidad, utilizamos algunos de los procesos de fabricación más avanzados de la industria y llevamos a cabo un control de calidad riguroso. Sin embargo, los defectos de píxel y subpíxel en los paneles PDP / TFT utilizados en pantallas de plasma y LCD algunas veces son inevitables. Ningún fabricante puede garantizar que todos los paneles van a estar libres de defectos de píxeles, pero Philips garantiza que cualquier pantalla de plasma y LCD con un número inaceptable de defectos se reparará durante el período de garantía conforme a las condiciones de garantía locales.

Este comunicado explica los diferentes tipos de defectos de píxel y define los niveles de defectos aceptables para la pantalla LCD. Para poder optar a la reparación cubierta por la garantía, el número de defectos de píxel debe superar un determinado nivel tal y como se muestran en la tabla de referencia. Si la pantalla LCD cumple las especificaciones, la garantía o reclamación se rechazará. Además, dado que algunos tipos o combinaciones de defectos de píxel son más apreciables que otros, Philips establece estándares de calidad incluso más altos para aquellos.

### 11.1. Píxeles y subpíxeles

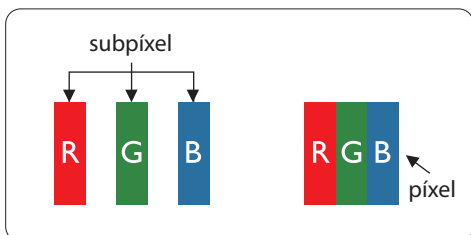

Un píxel, o elemento de imagen, está compuesto por tres subpíxeles según los colores primarios rojo, verde y azul. Muchos píxeles juntos forman una imagen. Cuando todos los subpíxeles de un píxel están iluminados, los tres subpíxeles coloreados juntos aparecen como un solo píxel blanco. Cuando todos son oscuros, los tres subpíxeles coloreados juntos aparecen como un solo píxel negro. Otras combinaciones de subpíxeles iluminados y apagados aparecen como píxeles individuales de otros colores.

### 11.2. Tipos de defectos de píxel + definición de punto

Los defectos de píxel y subpíxel aparecen en la pantalla de diferentes formas. Hay tres categorías de defectos de píxel y varios tipos de defectos de subpíxeles dentro de cada categoría.

Definición de punto = ¿Qué es un "punto" defectuoso?

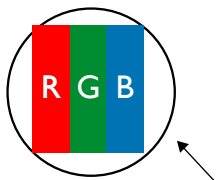

Uno o varios subpíxeles defectuosos y contiguos se definen como un "punto". El número de subpíxeles defectuosos no es relevante para definir un punto defectuoso. Esto significa que un punto defectuoso consta de 1, 2 o 3 subpíxeles defectuosos que pueden ser oscuros o brillantes.



Un punto = Un píxel; consta de tres subpíxeles de rojo, verde y azul.

### 11.3. Defectos de puntos brillantes

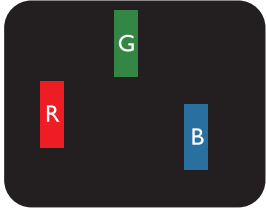
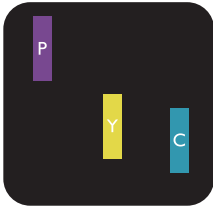
Los defectos de puntos brillantes aparecen como píxeles o subpíxeles que siempre están iluminados o "encendidos". Estos son los ejemplos de defectos de puntos brillantes:

 <p>Un subpíxel rojo, verde o azul iluminado</p>	 <p>Dos subpíxeles adyacentes iluminados: Rojo + Azul = Púrpura Rojo + Verde = Amarillo Verde + Azul = Cian (azul claro)</p>	 <p>Tres subpíxeles adyacentes iluminados (un píxel blanco)</p>
---	---	--

## 11.4. Defectos de puntos oscuros

Los defectos de puntos negros aparecen como píxeles o subpíxeles que siempre están oscuros o “apagados”. Estos son ejemplos de defectos de puntos negros:

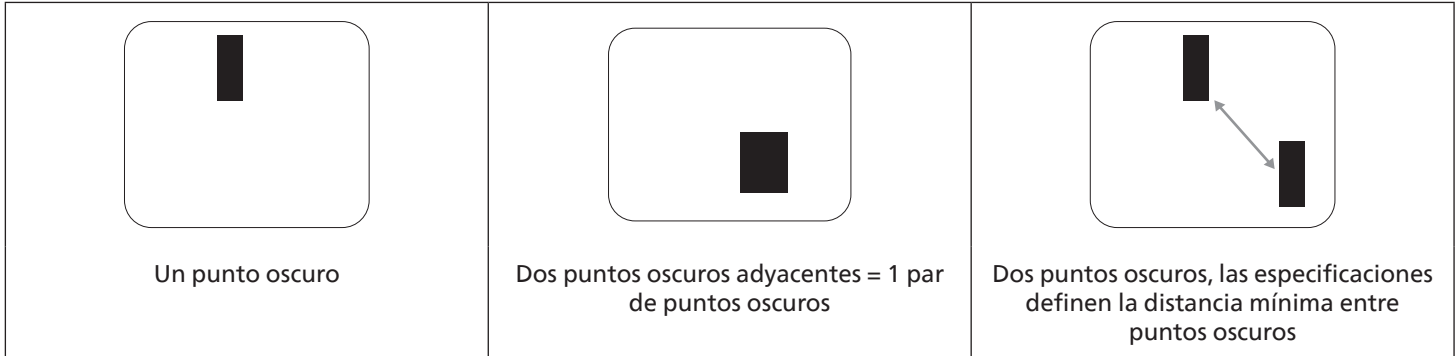

## 11.5. Proximidad de defectos de píxel

Dado que los defectos de píxel y subpíxel del mismo tipo que están cerca entre sí pueden ser más apreciables, Philips también especifica tolerancias para la proximidad de defectos de píxel. En la tabla siguiente puede encontrar las especificaciones correspondientes:

- Cantidad permitida de puntos oscuros adyacentes = (puntos oscuros adyacentes = 1 par de puntos oscuros)
- Distancia mínima entre puntos oscuros
- Número total de todos puntos defectuosos

## 11.6. Tolerancias de defectos de píxel

Para poder optar a la reparación o sustitución debida a defectos de píxel durante el período de garantía, un panel PDP / TFT de una pantalla de plasma o LCD de Philips debe tener defectos de píxel o subpíxel que superen las tolerancias que figuran en las tablas siguientes.

EFECTO DE PUNTOS BRILLANTES	NIVEL ACEPTABLE
1 subpíxel iluminado	2
EFECTO DE PUNTOS NEGROS	NIVEL ACEPTABLE
1 subpíxel oscuro	10
DEFECTOS DE PUNTOS TOTALES DE TODO TIPO	12

Nota: \* 1 o 2 defectos de subpíxel adyacentes = 1 defecto de punto

## 11.7. MURA

En algunos paneles de pantalla de cristal líquido (LCD) pueden aparecer ocasionalmente motas o parches oscuros. Esto se conoce dentro de la industria como Mura, un término japonés que denota “irregularidad”. Se utiliza para describir un patrón o área irregular en la que la uniformidad de la pantalla irregular aparece bajo ciertas condiciones. Mura es el resultado del deterioro del nivel de alineación del cristal líquido que suele estar provocado por el funcionamiento a largo plazo en temperaturas ambiente elevadas. Mura es un fenómeno extendido en la industria que no se puede reparar. Tampoco está cubierto por nuestros términos de garantía.

Mura ha estado presente desde la presentación de la tecnología LCD y con pantallas cada vez más grandes que funcionan 24 horas al día durante los siete días de la semana, muchas pantallas funcionan en condiciones de baja luminosidad. Esta combinación aumenta la posibilidad del efecto Mura en las pantallas.

### CÓMO DETECTAR EL EFECTO MURA

Hay varios síntomas del efecto Mura y también numerosas causas. A continuación se enumeran varios de ellos:

- Impurezas de partículas extrañas en la matriz de cristal
- Distribución irregular de la matriz LCD durante la fabricación
- Distribución de luminancia no uniforme de la retroiluminación
- Estrés inducido en el montaje del panel
- Imperfecciones en las celdas de la pantalla LCD
- Estrés inducido térmico: funcionamiento a alta temperatura durante prolongados periodos de tiempo

### CÓMO EVITAR EL EFECTO MURA

Aunque no podemos garantizar la erradicación completa del efecto Mura en todo momento, en general la apariencia del mismo se puede minimizar mediante estos métodos:

- Reducir el brillo de la retroiluminación
- Utilizar protector de pantalla
- Reducir la temperatura ambiente alrededor de la unidad

## 12. Limpieza y solución de problemas

### 12.1. Limpieza

#### Precauciones que debe tener cuando use la pantalla

- No aproxime las manos, la cara ni ningún objeto a los orificios de ventilación de la pantalla. La parte superior de la pantalla suele calentarse debido a la alta temperatura que alcanza el aire que escapa a través de los orificios de ventilación. Se pueden producir quemaduras o heridas si aproxima cualquier parte del cuerpo. Si coloca un objeto junto a la parte superior de la pantalla también puede resultar dañado a causa del calor.
- Asegúrese de desconectar todos los cables antes de trasladar el monitor. Si traslada el monitor con los cables conectados, estos pueden resultar dañados y se puede producir un incendio o generarse descargas eléctricas.
- Desconecte el cable de alimentación de la toma de corriente eléctrica como precaución de seguridad antes de realizar cualquier tipo de limpieza o tarea de mantenimiento.

#### Instrucciones de limpieza del panel frontal

- El panel frontal de la pantalla tiene un tratamiento especial. Limpie la superficie con cuidado con un paño adecuado para estos fines o un paño suave y que no esté deshilachado.
- Si la superficie termina ensuciándose, ponga en remojo un paño suave que no esté deshilachado en una solución de detergente suave. Escurra el paño para eliminar el exceso de líquido. Pase el paño por la superficie de la pantalla para limpiarla. A continuación, use un paño seco del mismo tipo para secarla.
- No arañe ni golpee la superficie del panel con los dedos u objetos duros de ningún tipo.
- No use sustancias volátiles como pulverizadores, disolventes o diluyentes.

#### Instrucciones para limpiar la carcasa

- Si la carcasa se ensucia, límpiela con un paño suave y seco.
- Si la carcasa está muy sucia, ponga en remojo un paño suave que no esté deshilachado en una solución de detergente suave. Escurra el paño para eliminar tanta humedad como sea posible. Limpie la carcasa. Pase otro paño por la superficie hasta que se seque.
- No utilice una solución que contenga aceite para limpiar las piezas de plástico. Dicho producto daña las piezas de plástico y anula la garantía.
- No deje que el agua ni ningún otro líquido entre en contacto con la superficie de la pantalla. Si el agua o la humedad entra en la unidad, pueden surgir problemas de funcionamiento o eléctricos así como descargas eléctricas.
- No arañe ni golpee la carcasa con los dedos u objetos duros de ningún tipo.
- No use sustancias volátiles como pulverizadores, disolventes o diluyentes en la carcasa.
- No coloque ningún objeto de goma o PVC junto a la carcasa durante prolongados períodos de tiempo.

## 12.2. Solucionar problemas

Síntoma	Causa posible	Solución
No se muestra ninguna imagen	<ol style="list-style-type: none"> <li>1. El cable de alimentación está desconectado.</li> <li>2. El interruptor de alimentación principal situado en la parte posterior de la pantalla no está conectado.</li> <li>3. La entrada seleccionada no tiene conexión.</li> <li>4. La pantalla se encuentra en el modo de espera.</li> </ol>	<ol style="list-style-type: none"> <li>1. Enchufe el cable de alimentación.</li> <li>2. Asegúrese de que la alimentación está conectada.</li> <li>3. Enchufe una conexión de señal a la pantalla.</li> </ol>
Se muestran interferencias en la pantalla o se escucha ruido	La causa de estas anomalías reside en los aparatos eléctricos o luces fluorescentes de los alrededores.	Traslade la pantalla a otra ubicación para ver si la interferencia se reduce.
El color no es normal	El cable de señal no está conectado correctamente.	Asegúrese de que el cable de señal está conectado firmemente a la parte posterior de la pantalla.
La imagen aparece distorsionada con patrones no habituales	<ol style="list-style-type: none"> <li>1. El cable de señal no está conectado correctamente.</li> <li>2. El cable de señal supera las propiedades de la pantalla.</li> </ol>	<ol style="list-style-type: none"> <li>1. Asegúrese de que el cable de señal está conectado firmemente.</li> <li>2. Compruebe si la fuente de señal de vídeo supera el intervalo de la pantalla. Compruebe las especificaciones en la sección de especificaciones de la pantalla.</li> </ol>
La imagen de la pantalla no ocupa toda la pantalla	<ol style="list-style-type: none"> <li>1. El modo de zoom no está establecido correctamente.</li> <li>2. La opción Modo de escaneado puede estar establecida incorrectamente en Infraescaneado.</li> <li>3. Si la imagen supera el tamaño de la pantalla, puede ser necesario establecer la opción Modo de escaneado en Infraescaneado.</li> </ol>	Utilice la función Modo zoom o Zoom personalizado del menú Pantalla para ajustar los parámetros de la geometría y la frecuencia de la pantalla con precisión.
Se escucha sonido pero no hay imagen	El cable de señal de fuente no está conectado correctamente.	Asegúrese de que las entradas de vídeo y sonido están correctamente conectadas.
Se ve la imagen pero no se escucha el sonido	<ol style="list-style-type: none"> <li>1. El cable de señal de fuente no está conectado correctamente.</li> <li>2. El volumen está establecido en su valor mínimo.</li> <li>3. La opción {Silencio} está activada.</li> <li>4. No hay un altavoz externo conectado.</li> </ol>	<ol style="list-style-type: none"> <li>1. Asegúrese de que las entradas de vídeo y sonido están correctamente conectadas.</li> <li>2. Presione el botón [⊕] o [⊖] para escuchar sonido.</li> <li>3. Desactive la función SILENCIO mediante el botón [⏏].</li> <li>4. Conecte los altavoces externos y ajuste el volumen a un nivel adecuado.</li> </ol>
Algunos elementos de la imagen no se iluminan	Algunos de los píxeles de la pantalla están apagados.	Esta pantalla está diseñada con tecnología de alta precisión. Sin embargo, en ocasiones, es posible que algunos píxeles de la misma no se muestren. Este comportamiento no se trata de un mal funcionamiento.
Se pueden ver imágenes fantasma en la pantalla después de encenderla. (Ejemplos de imágenes estáticas: logotipos, videojuegos, imágenes de PC e imágenes mostradas en el modo normal 4:3)	Una imagen estática se muestra durante un prolongado período de tiempo.	No deje que una imagen estática se muestre en pantalla durante un prolongado período de tiempo ya que podrían darse imágenes fantasma en la pantalla.

<p>¿Cómo definir la configuración en el menú para controlar todos los monitores simultánea e individualmente mediante el mando a distancia?</p>	<p>Conexión en cadena mediante RS232 y sin cable IR</p>	<p>1. El primer monitor se establece como "Primario" en el menú OSD (elemento Opción avanzada/Control IR); los otros se establecen en "Secundario".</p> <p>2. El menú OSD de configuración se mostrará en la parte superior izquierda de la pantalla. (El MENÚ de cambio se mostrará de nuevo si desaparece)</p> <p>3. Configuración predeterminada: N° DE IDENTIFICADOR: 0, N° GP: 0, esta configuración puede controlar todas las pantallas mediante IR.</p> <p>Los signos "+", "-" pueden cambiar "N° DE IDENTIFICADOR" para controlar la visualización de la señal mediante "ID Monitor".</p> <p>Los signos "ARRIBA" y "ABAJO" pueden cambiar "N° GP" para controlar la visualización múltiple mediante "Id. de grupo".</p> <p>*La primera pantalla siempre se puede controlar mediante IR.</p>
<p>¿Cómo funciona el mando a distancia?</p>	<p>Conexión en cadena: sin conexión de cable RS232 e IR</p>	<p>No es necesario realizar ninguna configuración. Conecte los cables IR y realizar el control mediante IR.</p> <p>*Esto podría causar el fenómeno de fuera de sincronización. Se recomienda utilizar la configuración anterior con el cable RS-232.</p>

### 13. Especificaciones técnicas

Elemento	Especificaciones
Tamaño de la pantalla (área activa)	80 cm~31,5 pulgadas
Rel. Aspe.	16:9
Número de píxeles	1920 (H) x 1080 (V)
Densidad de píxeles	0,36375 (H) x 0,36375 (V) [mm]
Colores de la pantalla	8 bits, 16,7 millones de colores
Brillo (típica)	328 cd/m <sup>2</sup>
Relación de contraste (típica)	1200:1
Ángulo de visión	178 grados

#### Terminales de entrada/salida:

Elemento	Especificaciones
Salida de altavoces	Altavoces internos 10 W (I) + 10 W (D) [RMS]/8 Ω 82 dB/W/M/160 Hz - 13 KHz
Salida de audio	1 tomas de teléfono de 3,5mm 0,5 V [rms] (normal)/2 canales (I+D)
RS232	2 tomas de teléfono de 2,5mm Entrada RS232/salida RS232
RJ-45	1 conector RJ-45 (8 contactos) Puerto LAN 10/100/1000
Entrada HDMI	Conector HDMI x 2 (tipo A) (19 contactos) RGB digital: TMDS (vídeo + audio) MÁX.: Vídeo: 720p, 1080p, 3840 x 2160/60 Hz Audio: 48 KHz/2 canales (I+D) Solamente admite LPCM
Entrada/Salida IR	3,5 mm x 2 Paso a través IR
USB-B	USB-B x1 Permite conectar la función táctil a un PC externo
Entrada USB	USB3.0 TipoA x2 USB 3.0, puerto de servicio y reproducción multimedia
Entrada Displayport	Conector DisplayPort x 1 (20 contactos) RGB digital: TMDS (vídeo + audio) MÁX.: Vídeo: 720p, 1080p, 2160p Audio: 48 KHz / 2 canales (I+D) Solamente admite LPCM
USB3.1 C	Tipo C: 15 W Entrega de energía: 5 V=3 A
OTG	Micro USB Admite servicio y transmisión de datos ADB

**General:**

Elemento	Especificaciones
Entrada de alimentación	100 - 240 V~, 50/60 Hz
Consumo de energía (máximo)	87 W
Consumo de energía (típico)	35 W
Consumo de energía (modo espera y apagado)	<0,5 W
Modo de apagado de CA (W)	0 W
Función WiFi y Bluetooth	CRD29: admite Wi-Fi 6 y Bluetooth V5.2
Dimensiones sin pie (AN x AL x FO)	749,1 mm (AN) x 443,6 mm (AL) x 73,5 mm (FO_máx)/69,5 mm (FO_soporte para pared)
Peso (sin pie)	8,31 Kg
Peso bruto (sin pie)	10,75 Kg

**Condiciones medioambientales:**

Elemento	Especificaciones	
Temperatura	Funcionamiento	0 - 40 °C
	Storage (Almacenamiento)	-20 - 60°C
Humedad	Funcionamiento	HR de entre el 20 y el 80% (sin condensación)
	Storage (Almacenamiento)	HR de entre el 5 y el 95% (sin condensación)
Altitud	Funcionamiento	0 - 5.000 m
	Almacenamiento y transporte	0 - 9.000 m

## Política de garantía para las soluciones de pantalla profesionales de Philips

Gracias por haber adquirido este producto Philips. Los productos Philips están diseñados y fabricados conforme a los más altos estándares para ofrecer unas prestaciones de la máxima calidad y facilidad tanto de uso como de instalación. Si encuentra dificultades al utilizar su producto, le recomendamos que primero consulte el manual del usuario o la información de la sección de soporte técnico del sitio web, donde (según el tipo de producto) podrá descargar un manual del usuario, consultar preguntas frecuentes vídeos de instrucciones o foros de asistencia técnica.

### GARANTÍA LIMITADA

En el caso poco probable de que el producto necesite servicio, nos encargaremos de proporcionar servicio para su producto Philips sin cargo alguno dentro del período de garantía, siempre y cuando el producto haya sido utilizado de acuerdo con el manual del usuario (p.ej. en el entorno previsto).

Para estas categorías de producto, una compañía asociada de Philips es el garante del producto. Compruebe la documentación proporcionada con su producto.

### ¿A QUIÉN CUBRE?

Su cobertura de Garantía empieza desde la primera fecha de compra del producto. Para poder recibir atención en garantía, necesita proporcionar un comprobante de compra. Se consideran comprobantes de compra el recibo original o cualquier otro documento válido que demuestre que usted es el comprador del producto.

### ¿QUÉ CUBRE?

Si aparece cualquier defecto derivado de materiales defectuosos y/o mano de obra dentro del período de garantía, nos encargaremos del servicio técnico sin cargo alguno. En el caso de que la reparación no sea posible o comercialmente viable, podremos sustituir el producto con otro nuevo o un producto renovado equivalente con una funcionalidad parecida. Se ofrecerá una sustitución según lo estimemos oportuno y la garantía continuará desde la fecha original de la primera compra del producto. Tenga en cuenta que el periodo de garantía de todos los componentes, incluidos aquellos reparados o sustituidos, será equivalente al periodo original de garantía.

### ¿QUÉ SE EXCLUYE? La garantía no cubre:

- Los daños consecuentes (incluyendo pero sin limitación a la pérdida de datos o lucro cesante) o compensación por actividades que realice usted mismo, como el mantenimiento ordinario, la instalación de actualizaciones de firmware y la restauración de datos. (Algunos estados de EE. UU. prohíben la exclusión de los daños accidentales y resultantes, por lo que es posible que la exclusión anterior no le sea de aplicación.) Ello podría afectar, entre otros aspectos, a material previamente grabado, protegido o no por derechos de autor).
- Gastos de mano de obra asociados a la instalación del producto, el ajuste de los controles del producto por parte del cliente y la instalación o reparación de varios tipos de dispositivos externos (p. ej. llaves WiFi, antena o USB,, dispositivos de tipo OPS) y otros sistemas que no formen parte del producto.
- Problemas de recepción derivados de las condiciones de la señal o sistemas de cable o antena que no formen parte del equipo.
- Un producto que requiera modificación o adaptación para que pueda funcionar en cualquier país que no sea aquél para el que se diseñó, fabricó, aprobó y/o autorizó, o la reparación de productos dañados por estas modificaciones.
- Si el modelo o número de producción del producto se ha alterado, eliminado, quitado o es ilegible.



La garantía aplica siempre y cuando el producto ha sido manipulado de forma adecuada según su uso previsto y de acuerdo con las instrucciones de operación.

Para obtener servicio técnico bajo garantía e información

Para información detallada sobre la cobertura de garantía y requisitos adicionales para recibir asistencia técnica bajo garantía y la línea de asistencia técnica, contacte con el proveedor y/o integrador de sistema de quien ha adquirido el producto. En los EE. UU., esta garantía limitada solamente es válida para los productos comprados en los Estados Unidos continentales, Alaska y Hawái.

Antes de solicitar una reparación

Consulte el manual de usuario antes de solicitar una reparación. Es posible que los ajustes de los controles que explica le ahorren una llamada al servicio técnico.

#### PERÍODO DE GARANTÍA

El período de garantía de la pantalla de señalización de PHILIPS se detalla a continuación. Para las áreas no cubiertas en esta tabla, siga la declaración de garantía.

El período de garantía estándar de la pantalla de señalización de PHILIPS se detalla a continuación. Para las áreas no cubiertas en esta tabla, siga la declaración de garantía local.

Región	Período de garantía estándar
EE. UU. y Canadá	3 años
China	3 años
Japón	3 años
Resto del mundo	3 años
México	3 años
Brasil	3 años
Chile	3 años
Perú	3 años

Observe que para los productos profesionales, pueden aplicarse los términos específicos de garantía correspondientes al acuerdo de la venta o compra.

# Índice

## A

Accesibilidad 59  
Acerca de 60  
Administración de archivos 44  
Administración de archivos 44  
Alcance de funcionamiento del mando a distancia 17  
Aplicaciones 58  
Aplicación personalizada 43

## B

Barra lateral 43

## C

Cambiar el formato de la imagen 28  
Componentes y funciones 15  
Conectar equipos de audio 24  
Conectar equipos externos 23  
Conectar su PC 23  
Conectar un equipo externo (Reproducción multimedia)  
23  
Conectar varias pantallas en una configuración en  
cadena 24  
Conexión de infrarrojos 25  
Conexión Paso a través de infrarrojos 25  
Configuraciones Android 68  
Contenido del paquete 12  
Cubierta del interruptor de CA 23

## D

Desembalaje 10  
Desembalaje e instalación 10  
Desplazarse por el menú OSD 62  
Dispositivos conectados 47

## E

Especificaciones técnicas 76  
Explorador 32

## F

Formatos multimedia admitidos 69  
Funcionamiento 28

## I

Información general del menú OSD 62  
Iniciador 28  
Insertar las pilas en el mando a distancia 17  
Instalación en orientación vertical 14  
Instalar el aparato en la pared 13  
Instrucciones de seguridad 1  
Interfaz de usuario de configuración 45  
Interruptor de pantalla 44

## K

Kiosk 38  
Kit de marco abierto (opcional) 22

## L

Limpieza y solución de problemas 73

## M

Mando a distancia 18  
Menú OSD 62  
Modo de entrada 70

## N

Notas de instalación 12

## O

Operación táctil 26

## P

Panel de control 15  
Pantalla 59  
Pantalla de señalización 47  
Política de garantía para las Soluciones de Pantalla  
Profesionales de Philips 78  
Política de píxeles defectuosos 71

## R

Red e Internet 45  
Reproductor multimedia 29  
Reproductor PDF 36

## S

Seguridad 59  
Sistema 59

## T

Terminales de entrada y salida 16

## U

Usar el mando a distancia 17

## V

Ver la fuente de vídeo conectada 28  
Visión general 28



2024 © TOP Victory Investments Ltd. Todos los derechos reservados.

Este producto se ha fabricado y se vende bajo la responsabilidad de Top Victory Investments Ltd., y Top Victory Investments Ltd. es el garante respecto a este producto. Philips y Philips Shield Emblem son marcas comerciales registradas de Koninklijke Philips N.V. y se usan bajo licencia.

Las especificaciones están sujetas a cambio sin previo aviso.  
Versión: V1.00 02/12/2024