

PHILIPS

Business
Monitor

3000 Series



32B1U3900

RO

Manualul de utilizare

Centre de asistență pentru clienți și garanție

Depanare și întrebări frecvente

1

25

29

Register your product and get support at www.philips.com/welcome

Cuprins

1. Important	1
1.1 Măsuri de siguranță și întreținere	1
1.2 Descrieri ale notațiilor	3
1.3 Eliminarea produsului și a ambalajelor aferente	4
2. Configurarea afișajului	5
2.1 Instalare	5
2.2 Operarea afișajului	8
2.3 Scoaterea ansamblului bazei pentru montarea VESA	10
2.4 MultiView	11
3. Optimizarea imaginilor	14
3.1 SmartImage	14
3.2 SmartContrast	16
4. Disponibilitate alimetare și Smart Power	17
5. Proiectări pentru a preveni patologia de calculator (CVS)	18
6. Specificații tehnice	19
6.1 Rezoluție și moduri de presetare	22
7. Gestionarea consumului de energie	24
8. Centre de asistență pentru clienți și garanție	25
8.1 Politica Philips privind defectele de afișare a pixelilor pentru ecranele plate	25
8.2 Centre de asistență pentru clienți și garanție	28
9. Depanare și întrebări frecvente	29
9.1 Depanare	29
9.2 Întrebări frecvente generale	30
9.3 Întrebări frecvente legate de caracteristica MultiView	33

1. Important

Acest ghid de utilizare electronic este destinat tuturor persoanelor care utilizează monitorul Philips. Citiți cu atenție acest manual de utilizare, înainte de a utiliza monitorul. Acesta conține informații și observații importante referitoare la funcționarea monitorului.

Garanția Philips se aplică dacă produsul este manevrat corespunzător și utilizat în scopul pentru care a fost proiectat, în conformitate cu instrucțiunile de operare și dacă este prezentată factura sau chitanța în original, care să ateste data achiziției, numele distribuitorului, numărul produsului și numărul de model.

1.1 Măsuri de siguranță și întreținere

Avertismente

Utilizarea altor dispozitive de control, reglaje sau proceduri decât cele specificate în acest document poate cauza expunerea la scurtcircuite, pericole electrice și/sau pericole mecanice.

Citiți și respectați aceste instrucțiuni la conectarea și utilizarea monitorului pentru computer.

Mod de operare

- Nu expuneți monitorul la lumină solară directă, surse de lumină puternică sau la acțiunea unor surse de încălzire. Expunerea îndelungată la acest tip de mediu poate avea drept rezultat decolorarea și deteriorarea monitorului.
- Țineți afișajul departe de ulei. Uleiul poate să deterioreze capacul de plastic al displayului și poate să anuleze garanția.
- Este necesară îndepărtarea obiectelor ce ar putea cădea în orificiile de ventilație, precum și a celor care pot împiedica răcirea componentelor electronice ale monitorului.
- A nu se bloca orificiile de ventilație ale carcasei.
- În momentul poziționării monitorului, asigurați-vă că ștecherul și priza electrică pot fi accesate ușor.
- În cazul închiderii monitorului prin debranșarea cablului de alimentare de la sursa de curent alternativ sau continuu, se va aștepta 6 secunde anterior recuplării acestuia, pentru o funcționare normală a monitorului.
- A se utiliza numai cablul de alimentare corespunzător, furnizat, de fiecare dată, de către Philips. Dacă lipsește cablul de alimentare, se va contacta centrul de service local. (Vă rugăm să consultați informațiile de contact pentru Service, afișate în manualul Informații importante.)
- Conectați produsul la o sursă de alimentare care respectă specificațiile. Asigurați-vă că monitorul este conectat la o sursă de alimentare care respectă specificațiile. Utilizarea unei tensiuni incorecte va cauza defecțiuni și poate provoca incendii sau electrocutări.
- Protejați cablul. Nu trageți și nu îndoiți cablul de alimentare și cablul de semnal. Nu amplasați monitorul sau alte obiecte grele pe cabluri. Dacă sunt deteriorate, cablurile pot provoca incendii sau electrocutări.
- Nu supuneți monitorul la vibrații mari sau la șocuri puternice pe parcursul manevrării.

- Pentru a evita deteriorarea accidentală, de exemplu, desprinderea panoului de pe cadru, asigurați-vă că monitorul nu este înclinat în jos cu mai mult de -5 grade. Dacă se depășește unghiul de înclinare în jos de -5 grade, defecțiunea monitorului nu va fi acoperită de garanție.
- A nu se lovi sau scăpa monitorul în timpul funcționării sau transportului.
- Portul USB Type-C poate fi conectat numai la anumite echipamente, ale căror incintă este conformitate cu standardul IEC 62368-1 sau IEC 60950-1.
- Utilizarea excesivă a monitorului poate cauza disconfort vizual. Este mai bine să faceți pauze mai scurte și mai dese la stația de lucru decât pauze mai lungi și mai rare; de exemplu, o pauză de 5 - 10 minute după o utilizare continuă a ecranului timp de 50 - 60 de minute este probabil mai bună decât o pauză de 15 minute la fiecare două ore. Încercați să vă protejați ochii de oboseală în timpul utilizării constante a ecranului prin următoarele acțiuni:
 - Priviți în depărtare la diverse distanțe după o perioadă lungă de concentrare asupra ecranului.
 - Clipiți voluntar des în timp ce lucrați.
 - Închideți ușor și rotiți ochii pentru a-i relaxa.
 - Repoziționați ecranul la o înălțime și un unghi corespunzătoare, în funcție de înălțimea dvs.
 - Ajustați luminozitatea și contrastul la un nivel corespunzător.
 - Ajustați iluminarea mediului la un nivel similar luminozității ecranului, evitați iluminarea fluorescentă și suprafețele care nu reflectă prea multă lumină.
- Consultați un medic dacă simptomele nu dispar.

Întreținere

- Pentru a vă proteja monitorul de posibile deteriorări, nu supuneți ecranul LCD la presiuni mari. Atunci când deplasați monitorul, apucați-l de ramă. Nu ridicați monitorul plasând palma sau degetele pe ecranul LCD.
- Soluțiile de curățare pe bază de ulei pot deteriora părțile de plastic și să anuleze garanția.
- În cazul în care monitorul nu va fi utilizat o perioadă îndelungată, acesta se va debransa de la sursă.
- Dacă este necesar, monitorul se va curăța cu o cârpă umedă după debransare. Ecranul poate fi șters cu o cârpă uscată când nu este sub tensiune. Totuși, pentru curățarea monitorului, nu se vor folosi niciodată solvenți organici, precum alcool, sau soluții pe bază de amoniac.
- Pentru a se evita riscul apariției suprasarcinii electrice și deteriorării permanente a monitorului, acesta nu se va expune la praf, ploaie, apă sau medii cu umezeală excesivă.
- Dacă monitorul este expus la umezeală, va fi șters cu o cârpă umedă, cât mai curând posibil.
- Dacă în monitor pătrund substanțe străine sau apă, se va întrerupe imediat sursa de alimentare și se va debransa cablul de la priză. Apoi, se va îndepărta substanța respectivă, urmând ca monitorul să fie trimis la centrul de service.
- Nu depozitați și nu utilizați monitorul în locuri expuse la

căldură, la lumina directă a soarelui sau la frig excesiv.

- Pentru asigurarea funcționării optime permanente a monitorului și prelungirea duratei sale de viață, acesta va fi plasat într-un spațiu ai cărui parametri de temperatură și umiditate se situează în următoarea gamă de valori.
 - Temperatură: 0 - 40 °C (32 - 104 °F)
 - Umiditate: 20 - 80% UR

Informații importante despre imaginea remanentă/fantomă

- Activați întotdeauna un economizor dinamic pentru ecran când lăsați monitorul nesupravegheat. Activați întotdeauna o aplicație periodică de împăspătare a ecranului atunci când monitorul va afișa un conținut static. Afișarea continuă a unor imagini statice o perioadă îndelungată poate produce „imagini arse”, cunoscute și ca „imagini remanente” sau „imagini fantomă” pe ecranul dvs.
- „Imaginea arsă”, „ imaginea remanentă” sau „ imaginea fantomă” reprezintă un fenomen binecunoscut în tehnologia ecranelor LCD. În majoritatea cazurilor, „ imaginea arsă” sau „ imaginea remanentă” sau „ imaginea fantomă” va dispărea treptat într-un interval de timp după deconectarea de la alimentarea cu energie electrică.

Avertisment

Nerespectarea indicației de activare a unui economizor ecran sau a unei aplicații de reimpăspătare periodică a ecranului poate avea ca efect apariția simptomelor grave de „ imagine statică”, „ imagine remanentă” sau „ imagine fantomă” care nu mai dispar și nici nu se pot remedia.

Deteriorarea menționată mai sus nu este acoperită de garanție.

Service

- Carcasa trebuie desfăcută numai de către personalul calificat din service.
- Dacă este necesar un document pentru reparație sau integrare, se va contacta centrul de service local. (Vă rugăm să consultați informațiile de contact pentru Service, afișate în manualul Informații importante.)
- Pentru informații referitoare la transport, consultați rubrica „Specificații tehnice”.
- A nu se lăsa monitorul în mașină/ portbagaj sub acțiunea directă a razelor solare.

Notă

În cazul în care monitorul nu funcționează normal sau dacă nu știți cum să procedați după ce ați aplicat instrucțiunile din acest manual, consultați un specialist în service.

1.2 Descrieri ale notațiilor

Următoarele subcapitole descriu convențiile de notație utilizate în acest document.

Observații, atenționări și avertismente

Unele fragmente de text din acest ghid sunt însoțite de pictograme și pot apărea cu caractere aldine sau italice. Fragmentele respective conțin observații, atenționări sau avertismente. Acestea sunt utilizate după cum urmează:

Notă

Această pictogramă indică informații și sfaturi importante care vă pot ajuta să utilizați mai eficient computerul.

Atenție

Această pictogramă indică informații

despre modalități de evitare a eventualelor defecțiuni ale hardware-ului și a pierderii de date.

Avertisment

Această pictogramă indică riscul potențial de vătămare corporală și prezintă modalități de evitare a problemelor.

Anumite avertismente pot apărea în diferite formate și este posibil să nu fie însoțite de pictograme. În aceste situații, prezentarea specifică a avertismentului este impusă de autoritatea de reglementare legală.

1.3 Eliminarea produsului și a ambalajelor aferente

Deșeuri de echipamente electrice și electronice (WEEE)



This marking on the product or on its packaging illustrates that, under European Directive 2012/19/EU governing used electrical and electronic appliances, this product may not be disposed of with normal household waste. You are responsible for disposal of this equipment through a designated waste electrical and electronic equipment collection. To determine the locations for dropping off such waste electrical and electronic, contact your local government office, the waste disposal organization that serves your household or the store at which you purchased the product.

Your new monitor contains materials that can be recycled and reused. Specialized companies can recycle your product to increase the amount of reusable materials and to minimize the amount to be disposed of.

All redundant packing material has been omitted. We have done our utmost to make the packaging easily separable into mono materials.

Please find out about the local regulations on how to dispose of your old monitor and packing from your sales representative.

Taking back/Recycling Information for Customers

Philips establishes technically and economically viable objectives to optimize the environmental performance of the organization's product, service and activities.

From the planning, design and production stages, Philips emphasizes the important of making products that can easily be recycled. At Philips, end-of-life management primarily entails participation in national take-back initiatives and recycling programs whenever possible, preferably in cooperation with competitors, which recycle all materials (products and related packaging material) in accordance with all Environmental Laws and taking back program with the contractor company.

Your display is manufactured with high quality materials and components which can be recycled and reused.

To learn more about our recycling program please visit:

<http://www.philips.com/a-w/about/sustainability.html>

2. Configurarea afișajului

2.1 Instalare

1 Conținutul pachetului



Power



*HDMI



*DP



*USB C/A



*USB C-C



*USB C-A

*Depinde de țară

2 Instalarea bazei

1. Plasați monitorul cu față în jos pe o suprafață moale. Aveți grijă să nu zgâriați sau să deteriorați ecranul.

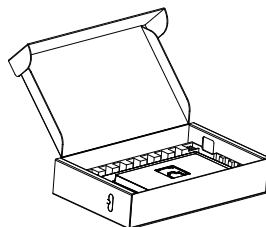

2. Țineți suportul cu ambele mâini.

(1) Fixați cu grijă baza pe suport.

(2) Folosiți degetele pentru a strânge șurubul situat în partea de jos a bazei.

(3) Atașați cu atenție suportul în zona de montare VESA până când dispozitivul de fixare blochează suportul.

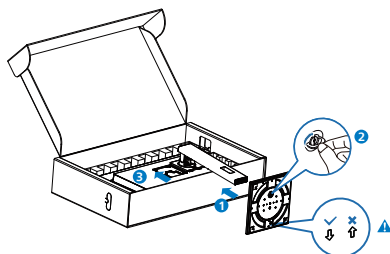

ⓘ Observație

Asigurați săgeata bazei spre partea din față și fixați-o bine pe coloană.

3 Conectarea la computer

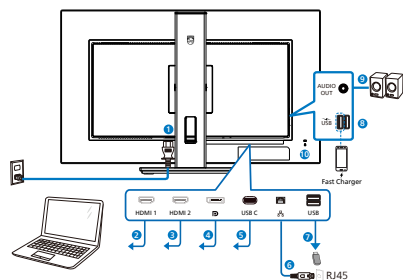

USB docking (USB C-C)

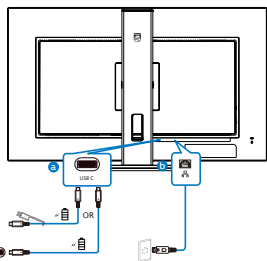

USB Type-C

USB hub (USB A-C)

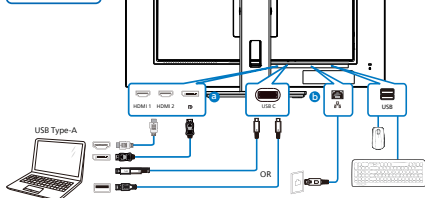

- 1 Intrare alimentare AC
- 2 Intrare HDMI 1
- 3 Intrare HDMI 2
- 4 Intrare DisplayPort
- 5 USBC
- 6 Intrare RJ45
- 7 USB descendent
- 8 USB descendent/Încărcător rapid USB
- 9 Ieșire audio

10 Încuietoare Kensington antifurt

Conectarea la PC

1. Conectați bine cablul de alimentare la spatele afișajului.
2. Opriți computerul și deconectați cablul de alimentare al acestuia.
3. Conectați cablul de semnal al afișajului la conectorul video din partea din spate a calculatorului.
4. Conectați cablul de alimentare al calculatorului și al afișajului la o priză din apropiere.
5. Porniți calculatorul și afișajul. Dacă afișajul afișează o imagine, înseamnă că instalarea s-a finalizat.

4 Instalare driver C USB pentru RJ45

Puteți vizita site-ul Philips pentru a descărca "LAN Drivers".

Urmați pașii pentru instalare:

1. Instalați driverul LAN care se potrivește cu sistemul dumneavoastră.
2. Faceți dublu clic pe driver pentru a-l instala și urmați instrucțiunile Windows pentru a continua instalarea.
3. Când instalarea a fost finalizată, se afișează mesajul „Success” (Reușită).
4. Trebuie să reporniți computerul după finalizarea instalării.
5. Acum, puteți să vedeți „Realtek USB Ethernet Network Adapter” (Adaptor de rețea USB Ethernet Realtek) în lista de programe instalate.
6. Este recomandat să accesați periodic linkul de mai sus pentru a vedea dacă sunt disponibile versiuni actualizate ale driverului.

Observație

Contactați echipa de asistență online Philips pentru instrumentul de clonare a adresei Mac dacă aveți nevoie.

5 Hubul USB

Pentru a respecta standardele internaționale în domeniul energiei, hubul/porturile USB ale acestui monitor sunt dezactivate în modurile Standby și Off (Oprire).

Dispozitivele USB conectate nu funcționează în această stare.

Pentru a menține în mod permanent funcția USB în starea „Activat”, accesați meniul OSD, apoi selectați „Mod regim de așteptare USB” și comutați opțiunea la starea „Activat”. Dacă monitorul dvs. este resetat la valorile din fabrică, asigurați-vă că setați „USB standby mode” (Mod Standby USB) la „ON” (Activat) în meniul OSD.

6 Încărcare USB

Acest afișaj are porturi USB capabile de ieșire de alimentare standard, inclusiv unele cu funcție USB Charging (pot fi identificate prin pictograma de alimentare ). Puteți utiliza aceste porturi pentru a încărca smartphone-ul sau pentru a alimenta un hard disk extern, de exemplu. Afișajul trebuie să fie pornit permanent pentru a putea utiliza această funcție.

Este posibil ca unele afișaje Philips să nu alimenteze sau să nu încarce dispozitivul atunci când intră în modul de repaus/standby (LED-ul de alimentare alb luminează intermitent). În acest caz, intrați în meniul OSD și selectați „USB Standby Mode” (Încărcare USB), apoi comutați funcția la modul „ON” (Pornit) (implicit = OFF (Oprit)). Acest lucru va menține funcțiile de alimentare și încărcare USB active,

chiar dacă monitorul este în modul de repaus/standby.

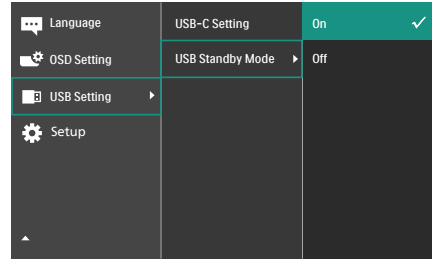

Avertisment:

Dispozitivele wireless cu interfață USB care funcționează în banda de frecvență de 2,4 Ghz, de exemplu, un mouse, o tastatură sau căști wireless, pot suferi de interferențe cauzate de versiunea USB 3.2 sau superioară (dispozitive cu semnal de mare viteză), care pot duce la o eficiență scăzută a transmisiei radio. În acest caz, încercați următoarele metode pentru a reduce efectele interferențelor.

- Încercați să mențineți receptoarele USB 2.0 la distanță de portul de conectare USB 3.2 sau superior.
- Utilizați un cablu prelungitor USB standard sau un hub USB pentru a mări distanța dintre receptorul dvs. wireless și portul de conectare cu versiunea USB 3.2 sau superioară.

2.2 Operarea afișajului

1 Descriere butoane control

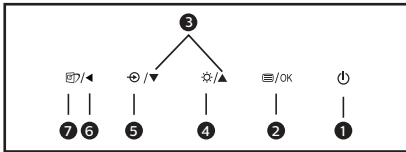
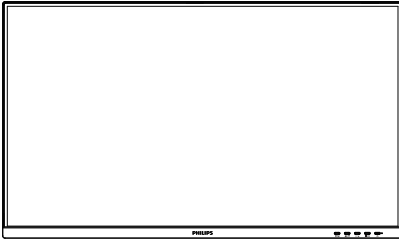

1		Pornirea sau oprirea afișajului.
2		Accesați meniul OSD. Confirmă reglarea meniului OSD.
3		Reglează meniul OSD.
4		Reglați nivelul de luminozitate.
5		Modifică sursa de intrare a semnalului.
6		Reveniți la nivelul OSD anterior.
7		SmartImage. Puteți alege între: EasyRead, Office (Birou), Photo (Fotografie), Movie (Film), Game (Jocuri), Economy (Economic), Mod LowBlue, Off (Dezactivat).

2 Descrierea afișării pe ecran (OSD)

Ce înseamnă OSD (afișarea pe ecran)?

On-Screen Display (OSD) (afișaj pe ecran) este o funcție a tuturor afișajelor LCD Philips. Permite utilizatorului final să regleze performanțele ecranului sau să selecteze funcțiile afișajului direct de pe ecran prin intermediul unei ferestre cu instrucțiuni. O interfață OSD ușor de utilizat este ilustrată mai jos:

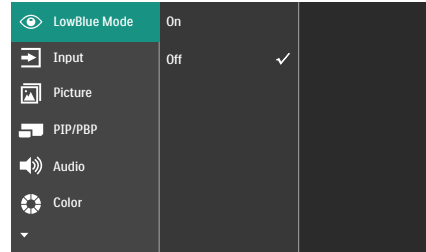

Instrucțiuni fundamentale și simple referitoare la tastele de control

În interfața OSD ilustrată mai sus, puteți apăsa butoanele de pe rama frontală a afișajului pentru a deplasa cursorul și puteți apăsa butonul OK pentru a confirma selecția sau modificarea.

Meniul OSD

Mai jos, este prezentată vederea generală a structurii afișării pe ecran. Puteți consulta ulterior această imagine, în cazul în care veți dori să navigați între diferitele ajustări.

Main menu	Sub menu	
LowBlue Mode	On	1, 2, 3, 4
	Off	
Input	1 HDMI 2.0	
	2 HDMI 2.0	
	DisplayPort	
	USB C	
	Auto	
Picture	SmartImage	On, Off EasyRead, Office, Photo, Movie, Game, Economy, LowBlue Mode, Off
	Picture Format	Wide Screen, 4:3
	Brightness	0-100
	Contrast	0-100
	Sharpness	0-100
	SmartResponse	Off, Fast, Faster, Fastest
	SmartContrast	On, Off
	Gamma	1.8, 2.0, 2.2, 2.4, 2.6
	Pixel Orbiting	On, Off
	Over Scan	On, Off
	PIP / PBP Mode	Off, PIP, PBP
	PIP / PBP Input	1 HDMI 2.0, 2 HDMI 2.0, DisplayPort, USB C
	PIP Size	Small, Middle, Large
	PIP Position	Top-Right, Top-Left, Bottom-Right, Bottom-Left
Swap		
Audio	Volume	0-100
	Mute	On, Off
	Audio Source	HDMI1, HDMI2, DisplayPort, USB C
Color	Color Temperature	Native, 5000K, 6500K, 7500K, 8200K, 9300K, 11500K
	sRGB	
	User Define	Red: 0-100 Green: 0-100 Blue: 0-100
Language		English, Deutsch, Español, Ελληνικά, Français, Italiano, Magyar, Nederlands, Português, Português do Brasil, Polski, Русский, Svenska, Suomi, Türkçe, Čeština, Українська, 繁體中文, 簡體中文, 日本語, 한국어
OSD Setting	Horizontal	0-100
	Vertical	0-100
	Transparency	Off, 1, 2, 3, 4
OSD Time Out		5s, 10s, 20s, 30s, 60s
USB Setting	USB-C Setting	High Data Speed, High Resolution
	USB Standby Mode	On, Off
Setup	Power LED	0, 1, 2, 3, 4
	Resolution Notification	On, Off
	Smart Power	On, Off
	Reset	Yes, No
	Information	

3 Notificare privind rezoluția

Acest monitor este conceput pentru performanțe optime la rezoluția sa nativă, 3840 x 2160. Dacă monitorul este pornit și este setat la o altă rezoluție, pe ecran se afișează o alertă: Utilizați rezoluția 3840 x 2160 pentru rezultate optime.

Afișarea alertei privind rezoluția nativă poate fi dezactivată din Configurare în meniul OSD (afișare pe ecran).

4 Funcție fizică

Înclinare

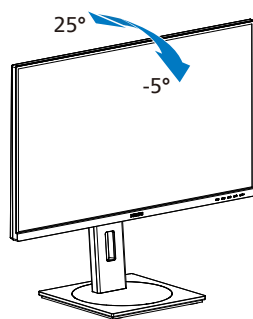

Pivotare

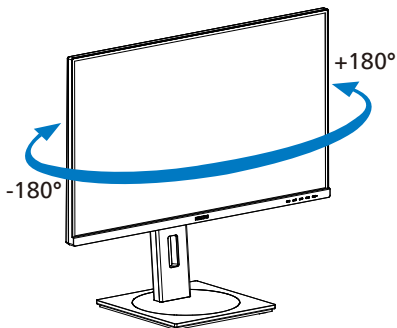

Reglare pe înălțime

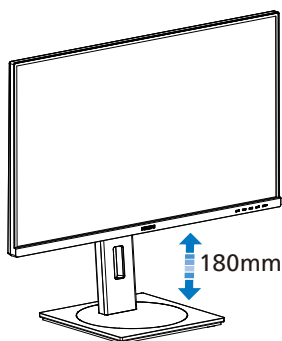

Pivot

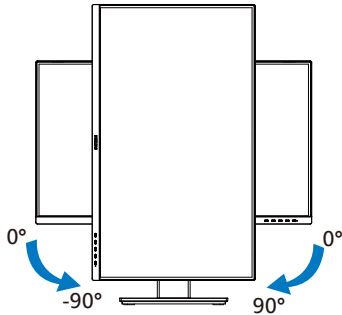

Avertisment

- Pentru a evita deteriorarea accidentală a ecranului, precum desprinderea panoului, asigurați-vă că monitorul nu este înclinat în jos cu mai mult de -5 grade.
- Nu apăsați pe ecran atunci când reglați unghiul monitorului. Atingeți doar cadrul.

2.3 Scoaterea ansamblului bazei pentru montarea VESA

Înainte de a începe dez asamblarea bazei monitorului, urmați instrucțiunile de mai jos pentru a evita deteriorarea monitorului sau vătămarea corporală.

1. Plasați monitorul cu fața în jos pe o suprafață moale. Aveți grijă să nu zgâriați sau să deteriorați ecranul. Ridicați apoi suportul monitorului.

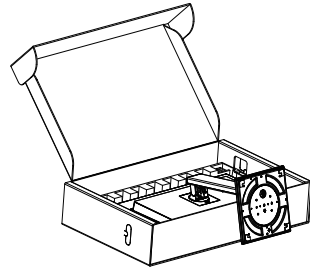

2. Ținând apăsat butonul de deblocare, înclinați și glisați suportul în afară.

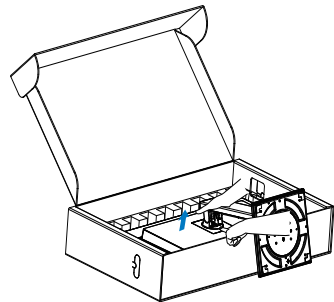

Observație

Acest monitor acceptă o interfață de montare compatibilă VESA de 100mm x 100mm. Șurub de montare VESA M4. Contactați întotdeauna producătorul în cazul în care doriți să realizați instalarea pe perete.

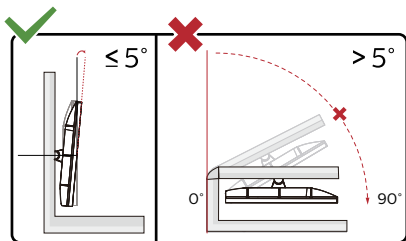
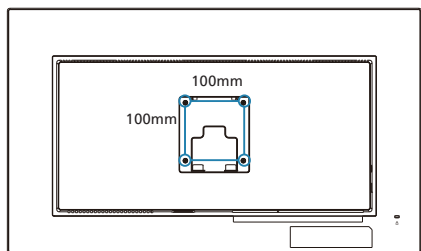

* Designul afișajului poate diferi de ilustrație.

⚠ Avertisment

- Pentru a evita deteriorarea accidentală a ecranului, precum desprinderea panoului, asigurați-vă că monitorul nu este înclinat în jos cu mai mult de -5 grade.
- Nu apăsați pe ecran atunci când reglați unghiul monitorului. Atingeți doar cadrul.

2.4 MultiView



1 Ce este?

Caracteristica MultiView permite conectarea activă a două dispozitive, astfel încât dumneavoastră să puteți lucra simultan cu mai multe dispozitive, precum un PC și un notebook. Acest lucru face ca sarcinile complexe să poată fi realizate mult mai ușor.

2 De ce am nevoie de acesta?

Datorită afișajului Philips MultiView cu rezoluție extrem de ridicată, vă puteți bucura de conectivitate deplină în cel mai confortabil mod posibil, fie că vă aflați la birou sau acasă. Cu acest afișaj, puteți să vă delectați cu mai multe surse de conținut, care vor fi afișate pe un singur ecran. De exemplu: Poate doriți să aruncați o privire asupra fluxului audio-video cu știri în direct în fereastra mică, iar în același timp să lucrați la cel mai recent blog al dumneavoastră. Sau poate doriți să editați un fișier Excel aflat pe dispozitivul dumneavoastră ultrabook în timp ce sunteți conectat la rețeaua securizată intranet a companiei, pentru a accesa fișiere cu ajutorul unui desktop.

3 Cum se poate activa caracteristica MultiView prin utilizarea meniului OSD?

1. Apăsați pe butonul  de cadrul frontal pentru a accesa ecranul meniului OSD.

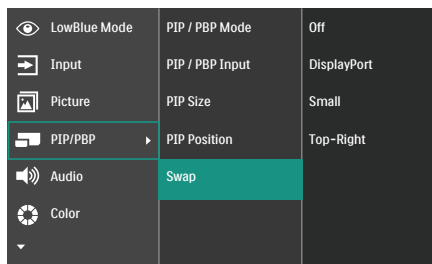

2. Apăsați pe butonul ▲ sau ▼ pentru a selecta meniul principal [PIP/PBP], după care apăsați pe butonul OK.
3. Apăsați pe butonul ▲ sau ▼ pentru a selecta [PIP/PBP Mode] (Mod PIP/PBP), după care apăsați pe butonul OK.
4. Apăsați pe butonul ▲ sau ▼ pentru a selecta [PIP] sau [PBP].
5. Acum puteți să mergeți înapoi pentru a seta parametrii [PIP/PBP Input] (Intrare PIP/PBP), [PIP Size] (Dimensiune PIP), [PIP Position] (Poziție PIP) sau [Swap] (Comutare).
6. Apăsați pe butonul OK pentru a confirma alegerea.

4 MultiView în meniul OSD

- PIP / PBP Mode (Modul PIP/PBP): Există două moduri disponibile pentru caracteristica MultiView: [PIP] și [PBP].

[PIP]: Picture in Picture

Deschideți o fereastră secundară pentru o altă sursă de semnal.

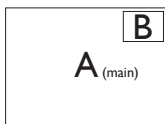

Când nu a fost detectată sursa secundară:

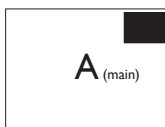

[PBP]: Picture by Picture

Deschideți o fereastră secundară, alăturată, pentru o altă sursă de semnal.

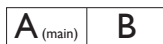

Când nu a fost detectată sursa secundară:



ⓘ Observație

Benzile negre afișate în partea de sus și în partea de jos a ecranului permit obținerea raportului de aspect corect în modul PBP. Dacă doriți să vizualizați imaginile pe întregul ecran, alăturate, ajustați rezoluțiile dispozitivelor dvs. conform informațiilor din fereastra pop-up. Veți putea vedea ecranele sursă pentru două dispozitive proiectate pe acest afișaj, alăturate, fără benzi negre. Rețineți că afișarea semnalului analogic pe întregul ecran în modul PBP nu este acceptată.

- PIP/PBP Input (Intrare PIP/PBP): Există cinci intrări video diferite din care puteți alege sursa de afișare secundară: [1 HDMI 2.0], [2 HDMI 2.0], [DisplayPort] și [USB C].

Consultați tabelul de mai jos pentru detalii despre compatibilitatea dintre sursa principală și cea secundară.

MultiView		Intrări SUB SOURCE POSSIBILITY			
		Input	HDMI1	HDMI2	DisplayPort
(Sursă principală (x1))	HDMI1	•	•	•	•
	HDMI2	•	•	•	•
	DisplayPort	•	•	•	•
	USBC	•	•	•	•

- PIP Size (Dimensiune PIP): Când funcția PIP este activată, puteți alege dintre trei dimensiuni pentru fereastra secundară: [Small] (Mică), [Middle] (Medie), [Large] (Mare).

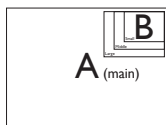

Observație
 Când folosiți funcția Comutare, sursa audio și cea video vor fi comutate în același timp.

- PIP Position (Poziție PIP): Când funcția PIP este activată, puteți alege dintre patru poziții pentru fereastra secundară.

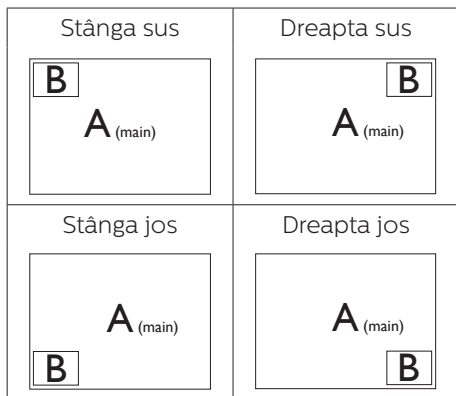

- Swap (Comutare): Sursa principală și sursa secundară vor fi comutate pe afișaj.

Comutarea surselor A și B în modul [PIP]:

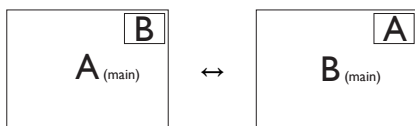

Comutarea surselor A și B în modul [PBP]:

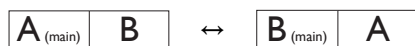

- Off (Dezactivat): Oprirea funcției MultiView.



3. Optimizarea imaginilor

3.1 SmartImage

1 Ce este?

SmartImage oferă presetări care optimizează afișajul pentru diferite tipuri de conținut, reglând dinamic luminozitatea, contrastul, culoarea și claritatea în timp real. Indiferent dacă lucrați cu aplicații de text, de afișare de imagini sau urmăriți un videoclip, Philips SmartImage vă asigură o performanță excelentă și optimizată a monitorului.

2 De ce am nevoie de acesta?

Dacă vă doriți un afișaj care vă garantează afișarea optimă a tuturor tipurilor preferate de conținut, SmartImage vă ajută să efectuați reglarea dinamică a luminozității, contrastului, culorii și clarității în timp real pentru a vă bucura de o experiență cât mai plăcută la utilizare.

3 Cum funcționează?

SmartImage este o tehnologie exclusivă, de ultimă generație, de la Philips care analizează conținutul afișat pe ecranul dvs. Bazat pe un scenariu pe care îl selectați chiar dvs., SmartImage îmbunătățește în mod dinamic contrastul, saturația culorilor și claritatea imaginilor, astfel încât calitatea conținutului afișat să fie îmbunătățită – toate acestea în timp real și prin apăsarea unui singur buton.

4 Cum se activează SmartImage?

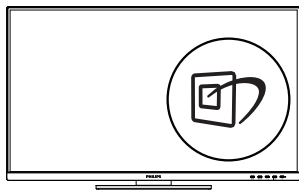

1. Apăsați pe  pentru a lansa afișarea pe ecran a software-ului SmartImage.
2. Apăsați în continuare pe ▼▲ pentru a comuta între EasyRead, Office (Birou), Photo (Fotografie), Movie (Film), Game (Jocuri), Economy (Economic), Mod LowBlue, Off (Dezactivat).
3. Afișarea pe ecran a SmartImage va fi activă timp de 5 secunde sau puteți apăsa pe „OK” pentru a confirma.

Puteți alege între: EasyRead, Office (Birou), Photo (Fotografie), Movie (Film), Game (Jocuri), Economy (Economic), Mod LowBlue, Off (Dezactivat).

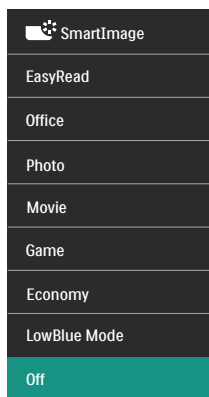

- EasyRead: Contribuie la îmbunătățirea citirii textului din aplicații bazate pe text, ca de exemplu a cărților PDF în format electronic. Utilizând un algoritm special care mărește contrastul și claritatea marginilor conținutului de tip text, afișarea este optimizată astfel încât cititul să fie extrem de plăcut, prin reglarea luminozității, contrastului și temperaturii de culoare a monitorului.
- Office (Birou): Îmbunătățește calitatea textului și reduce luminozitatea pentru a crește lizibilitatea și a reduce oboseala

ochilor. Acest mod îmbunătățește semnificativ lizibilitatea și productivitatea atunci când lucrați cu foi de calcul, fișiere PDF, articole scanate sau alte aplicații generale de birou.



- Photo (Fotografie): Acest profil combină saturația de culoare, contrastul dinamic și îmbunătățirea clarității pentru a afișa fotografii și alte imagini cu o claritate extraordinară și în culori vii – toate fără artefacte și culori șterse.
- Movie (Film): Luminozitatea crescută, saturația de culoare mai mare, contrastul dinamic și claritatea accentuată afișează toate detaliile din zonele întunecate ale înregistrărilor video fără culori șterse în zonele mai luminoase, menținând valori naturale dinamice pentru o afișare video de cea mai bună calitate.
- Game (Jocuri): Activând circuitul de supraîncărcare pentru cel mai bun timp de răspuns, reducând marginile în zigzag pentru obiectele cu mișcare rapidă pe ecran, îmbunătățind raportul de contrast pentru scenele luminoase și cele întunecate, acest profil asigură cea mai bună experiență de joc pentru împătimitii de jocuri.
- Economy (Economic): În acest profil, luminozitatea și contrastul sunt reglate, iar retroiluminarea este reglată fin pentru afișarea corectă a aplicațiilor de birou de zi cu zi și reducerea consumului de energie.
- LowBlue Mode (Mod lumină albastră redusă): Mod lumină albastră redusă pentru productivitate cu impact redus asupra ochilor. Studiile au arătat că, la fel cum razele ultraviolete pot cauza vătămarea ochilor,

razele de lumină albastră cu unde scurte emise de afișajele LED pot să cauzeze vătămarea ochilor și să afecteze vederea în timp.

Dezvoltată pentru sănătate, setarea Philips Mod lumină albastră redusă utilizează o tehnologie software inteligentă pentru a reduce lumina albastră cu unde scurte dăunătoare.

- Off (Dezactivat): Fără optimizare cu SmartImage.

Observație

Modul LowBlue oferit de Philips, este conform cu certificarea TUV Low Blue Light. Puteți accesa acest mod prin simpla apăsare a tastei de comandă rapidă  și apoi prin apăsarea butonului  pentru a selecta Mod LowBlue. Mai sus puteți vedea pașii pentru selectarea opțiunii SmartImage.

3.2 SmartContrast

1 Ce este?

Tehnologie unică ce analizează dinamic conținutul afișat și optimizează automat raportul de contrast al monitorului pentru claritate vizuală maximă și experiență vizuală încântătoare, crescând retroiluminarea pentru imagini mai clare, mai contrastante și mai luminoase sau reducând retroiluminarea pentru afișarea clară a imaginilor pe fundaluri întunecate.

2 De ce am nevoie de acesta?

Doriți cea mai bună claritate vizuală și confort de vizualizare pentru fiecare tip de conținut. SmartContrast controlează dinamic contrastul și reglează retroiluminarea pentru ca imaginile jocurilor și cele video să fie clare, contrastante și luminoase sau afișează text clar, lizibil pentru munca de birou. Prin reducerea consumului electric al monitorului, puteți reduce costurile cu energia și prelungi durata de viață a monitorului.

3 Cum funcționează?

Atunci când activați SmartContrast, acesta va analiza în timp real conținutul afișat pentru a ajusta culorile și pentru a controla intensitatea iluminării de fundal. Această funcție va îmbunătăți în mod dinamic contrastul pentru o experiență de divertisment grozavă atunci când vizionați videoclipuri sau vă jucați.

4. Disponibilitate alimentare și Smart Power

Puteți alimenta dispozitivele compatibile cu până la 90W de la acest monitor.

1 Ce este?

Smart Power este o tehnologie exclusivă Philips care oferă opțiuni flexibile de alimentare pentru diverse dispozitive. Este util pentru reîncărcarea laptopurilor de înaltă performanță cu doar un cablu.

Cu ajutorul Smart Power monitorul face posibilă livrarea puterii până la 90W via USB-C prin portul USB-C, comparat cu standardul de 65W.

Pentru a preveni defectarea dispozitivului, Smart Power permite protecții pentru a limita absorbția de curent.

2 Cum se activează Smart Power

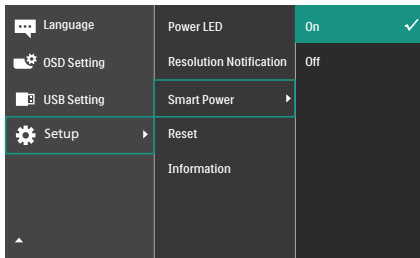

1. Comutați la dreapta pentru a accesa ecranul meniului OSD.
2. Comutați în sus sau în jos pentru a selecta meniul principal [Setup], apoi comutați la dreapta pentru a confirma.
3. Apăsăți butonul sus sau jos pentru a porni sau a opri [Smart Power].

3 Alimentare prin portul USB-C

1. Conectați dispozitivul la portul USB-C.
2. Porniți [Smart Power].
3. Dacă [Smart Power] este pornit și USB-C este folosit pentru alimentare, disponibilitatea maximă de alimentare depinde de valoarea luminozității al monitorului. Puteți ajusta valoarea luminozității manual pentru a crește alimentarea de la acest monitor.

Există 3 nivele de alimentare:

	Valoare luminozitate	Disponibilitate alimentare de la USB-C
Nivelul 1	0~20	90W
Nivelul 2	21~60	85W
Nivelul 3	61~100	80W

Notă

- Dacă [Smart Power] este pornit, și DFP (Downstream Facing Port) folosește mai mult de 15W, atunci USB-C poate livra doar 65W.
- Dacă [Smart Power] este oprit, și ieșirea DC nu este conectată, atunci USB-C poate livra până la 65W.

5. Proiectări pentru a preveni patologia de calculator (CVS)

Monitorul Philips este proiectat pentru a preveni oboseala ochilor cauzată de utilizarea îndelungată a computerului.

Urmați instrucțiunile de mai jos și utilizați monitorul Philips pentru a reduce eficient oboseala și a maximiza productivitatea de lucru.

1. Iluminarea adecvată a mediului:

- Reglați iluminarea mediului în mod similar cu luminozitatea ecranului, evitați iluminarea fluorescentă și suprafețele care nu reflectă prea multă lumină.
- Reglarea luminozității și contrastului la un nivel corespunzător.

2. Bune obiceiuri de lucru:

- Utilizarea excesivă a monitorului poate provoca disconfortul ochilor, este mai bine să faceți pauze mai scurte, mai des, de la stația de lucru, decât pauze mai lungi și mai rare; de exemplu, o pauză de 5-10 minute după utilizarea continuă a ecranului timp de 50-60 de minute este probabil să fie mai bună decât o pauză de 15 minute la fiecare două ore.
- Privirea către obiecte aflate la distanțe variate după o perioadă lungă de concentrare asupra ecranului.
- Închiderea lentă și rotirea ochilor pentru relaxare.
- Clipitul des, în mod conștient, în timpul lucrului.
- Întindeți-vă ușor gâtul și înclinați lent capul înainte, înapoi și în lateral, pentru ameliorarea durerilor.

3. Postura ideală de lucru

- Plasați ecranul dvs. la o înălțime și unghi adecvate pentru înălțimea dvs.

4. Selectați monitorul Philips pentru reducerea oboselei ochilor.

- Ecran anti-reflecție: Ecranul anti-reflecție reduce în mod eficient reflecțiile deranjante și care distrag atenția, care cauzează oboseala ochilor.
- Proiectările cu tehnologie fără fluctuații pentru reglarea luminozității și reducerea fluctuațiilor, pentru o vizualizare mai confortabilă.
- Modul LowBlue: Lumina albastră poate cauza oboseala ochilor. Modul Philips LowBlue vă permite să setați niveluri diferite ale filtrului pentru lumină albastră, pentru diverse situații de lucru.
- Modul EasyRead pentru o experiență de citire asemănătoare cu cea de pe hârtie, care oferă o vizualizare mai confortabilă în cazul documentelor mari afișate pe ecran.

6. Specificații tehnice

Imagine/Afișaj	
Tip de afișaj	VA
Iluminare fundal	W-LED
Dimensiune panou	31,5" L (80 cm)
Raport aspect	16:9
Distanța dintre pixeli	0,18159(H) mm x 0,18159(V) mm
Raport contrast (tipic)	3500:1
Rezoluție nativă	3840 x 2160 la 60 Hz
Rezoluție maximă	3840 x 2160 la 60 Hz
Unghi de vizualizare	178° (O) / 178° (V) la C/R > 10 (tip.)
Culori ecran	1,07B (8bits+FRC) ¹
Funcție de eliminare a tremurului	DA
Îmbunătățire imagine	SmartImage
Rată de îmbunătățire pe verticală	23 Hz - 75 Hz
Frecvență orizontală	30 KHz - 140 KHz
sRGB	DA
Mod lumină albastră redusă	DA
EasyRead	DA
Conectivitate	
Sursa de intrare a semnalului	HDMI, DisplayPort, USB-C (DP Alt mode)
Conectori	2 x HDMI 2.0 (HDCP 2.2 /HDCP 1.4) 1 x DisplayPort 1.4 (HDCP 2.2 /HDCP 1.4) 1 x USB-C (ascendent) 4 x USB-A (descendent cu x1 BC 1.2 încărcător rapid) (5V/1.5A) 1x RJ45, Ethernet LAN (USB 2.0: 10M/100M; USB 3.2:1G) 1 x Audio ieșire
Intrare semnal	Sincronizare separată
USB	
Porturi USB	USB-C x1 (ascendent, DP Alt mode, HDCP 2.2 /HDCP 1.4) USB-A x 4 (descendent cu x1 BC 1.2 încărcător rapid)
Livrarea energiei	USB-C: USB PD version 3.0, typical 90W (5V/3A, 7V/3A, 9V/3A, 10V/3A, 12V/3A, 15V/3A, 20V/4.5A) USB-A: x1 fast charge B.C 1.2, up to 7.5W (5V/1.5A)
USB SuperSpeed	USB-C/USB-A: USB 3.2 Gen1, 5 Gbps

Confort			
Comoditate pentru utilizator			
Boxă încorporată	3 W x 2		
Multi View	PIP/PBP Mode (Mod PIP/PBP), 2xdispozitive		
Limbi OSD	Engleză, Germană, Spaniolă, Greacă, Franceză, Italiană, Maghiară, Olandeză, Portugheză, Portugheză (Brazilia), Poloneză, Rusă, Suedeză, Finlandeză, Turcă, Cehă, Ucraineană, Chineză Simplificată, Chineză Tradițională, Japoneză, Coreeană		
Alte avantaje	Dispozitiv de montare VESA (100x100 mm), încuietoare Kensington		
Compatibilitate Plug & Play	DDC/CI, Mac OS X, sRGB, Windows 11/10		
Suport			
Înclinare	-5 / +25 de grade		
Pivotare	-180 / +180 de grade		
Reglare pe înălțime	180 mm		
Pivot	-90 / +90 de grade		
Alimentare			
Consum	Tensiune de intrare c.a. la 100 V c.a., 50Hz	Tensiune de intrare c.a. la 115 V c.a., 60Hz	Tensiune de intrare c.a. la 230 V c.a., 50Hz
Funcționare normală	35,0W (tip.)	34,8W (tip.)	34,1W (tip.)
Mod Repaus (Standby)	0,3 W (tip.)	0,3 W (tip.)	0,3 W (tip.)
Mod Oprit	0,3 W (tip.)	0,3 W (tip.)	0,3 W (tip.)
Disipare căldură*	Tensiune de intrare c.a. la 100 V c.a., 50Hz	Tensiune de intrare c.a. la 115 V c.a., 60Hz	Tensiune de intrare c.a. la 230 V c.a., 50Hz
Funcționare normală	104,10 BTU/h (tipic)	118,77 BTU/h (tipic)	116,38 BTU/h (tipic)
Mod Repaus (Standby)	1,02 BTU/h (tip.)	1,02BTU/h (tip.)	1,02 BTU/h (tip.)
Mod Oprit	1,02 BTU/h (tip.)	1,02 BTU/h (tip.)	1,02 BTU/h (tip.)
Mod pornit (Mod ecologic)	20,4 W (tip.)		
Indicator LED alimentare	Mod pornit: Alb, mod de veghe/Mod repaus: Alb (intermitent)		
Alimentare	Încorporată, 100-240 V c.a., 50/60Hz		
Dimensiuni			
Produs cu suport (LxÎxA)	714 x 631 x 280 mm		
Produs fără suport (LxÎxA)	714 x 422 x 62 mm		
Produs cu ambalaj (LxÎxA)	930 x 563 x 186 mm		
Greutate			
Produs cu suport	11,47 kg		

Produs fără suport	7,56 kg
Produs cu ambalaj	16,23 kg
În stare de funcționare	
Interval de temperatură (funcționare)	de la 0°C la 40°C
Umiditate relativă (în funcțiune)	20%–80%
Presiune atmosferică (în funcțiune)	700–1060 hPa
Interval de temperatură (nefuncționare)	între -20°C la 60°C
Umiditate relativă (când nu este în funcțiune)	între 10% și 90%
Presiune atmosferică (când nu este în funcțiune)	500–1060 hPa
Mediu și energie	
ROHS	DA
Ambalare	100% reciclabil
Substanțe specifice	Conținut 100% materiale PVC BFR
Carcasă	
Culoare	Negru
Emailat	Textură

¹ Pentru mai multe informații, consultați capitolul 6.1 privind formatul de intrare al afișajului.

Observație

1. Aceste date pot suferi modificări fără notificare. Accesați www.philips.com/support pentru a descărca ultima versiune a instrucțiunilor.

6.1 Rezoluție și moduri de presetare

Frecvență orizontală (kHz)	Rezoluție	Frecvență verticală (Hz)
31,47	720x400	70,09
31,47	640x480	59,94
35,00	640x480	66,67
37,86	640x480	72,81
37,50	640x480	75,00
35,16	800x600	56,25
37,88	800x600	60,32
48,08	800x600	72,19
46,88	800x600	75,00
47,73	832x624	74,55
48,36	1024x768	60,00
56,48	1024x768	70,07
60,02	1024x768	75,03
44,77	1280x720	59,86
60,00	1280x960	60,00
63,89	1280x1024	60,02
79,98	1280x1024	75,03
55,94	1440x900	59,89
67,50	1920x1080	60,00
133,29	1920x2160 PBP mode	59,99
88,78	2560x1440	59,95
65,67	3840x2160	29,98
133,31	3840x2160	60,00

Observație

Nu uitați că afișajul dvs. funcționează cel mai bine la rezoluția sa nativă de 3840 x 2160. Pentru imagini de calitate optimă, respectați recomandarea referitoare la rezoluție.

Format intrare afișaj

	422/420	444/RGB	422/420	444/RGB	422/420		444/RGB	
	(HDMI2.0)	(HDMI2.0)	(DP1.4)	(DP1.4)	USBC@High Data Speed	USBC@High Resolution	USBC@High Data Speed	USBC@High Resolution
3840 x 2160 60Hz, 10bits	OK	N/A	OK	OK	OK	OK	N/A	OK
3840 x 2160 60Hz, 8bits	OK	OK	OK	OK	OK	OK	OK	OK
3840 x 2160 30Hz, 10bits	OK	OK	OK	OK	OK	OK	OK	OK
3840 x 2160 30Hz, 8bits	OK	OK	OK	OK	OK	OK	OK	OK
lower resolutions 8bits/10bits	OK	OK	OK	OK	OK	OK	OK	OK

Notă

Pentru ca monitorul să funcționeze corect, placa grafică a PC-ului dumneavoastră trebuie să fie compatibilă cu DisplayPort 1.4 sau HDMI 2.0 sau USBC HBR3 (DisplayPort High Bit Rate3 8,10Gbps).

7. Gestionarea consumului de energie

Dacă aveți placă video sau program software conforme cu VESA DPM instalate pe PC, monitorul poate reduce automat consumul de energie atunci când nu este utilizat. Dacă este detectată o introducere de la tastatură, mouse sau alt dispozitiv de intrare, monitorul se va „trezi” automat. Următorul tabel indică consumul de energie și semnalizarea acestei funcții de economisire automată a energiei:

Definiție gestionare alimentare					
Mod VESA	Video	Sinc O	Sinc V	Energie consumată	Culoare LED
Activ	PORNIT	Da	Da	34,8W (tip.) 180,1 W (max.)	Alb
Mod Repaus (Standby)	OPRIT	Nu	Nu	0,3W (tipic)	Alb (clipitor)
Mod Oprit	OPRIT	-	-	0,3W (tipic)	OPRIT

Configurarea următoare este utilizată pentru a măsura consumul de energie al acestui monitor.

- Rezoluție nativă: 3840 x 2160
- Contrast: 50%
- Luminozitate: 70%
- Temperatură de culoare: 6500k la alb rece complet
- Sonor și USB inactive (Oprite)

Observație

Aceste date pot suferi modificări fără notificare.

8. Centre de asistență pentru clienți și garanție

8.1 Politica Philips privind defectele de afișare a pixelilor pentru ecranele plate

Philips depune eforturi deosebite pentru a oferi produse de cea mai bună calitate. Utilizăm unele dintre cele mai avansate procese de fabricație din această industrie și practicăm un control al calității foarte strict. Cu toate acestea, defectele de afișare a pixelilor și subpixelilor de pe ecranele TFT utilizate pentru ecranele plate sunt uneori inevitabile. Niciun producător nu poate garanta că toate ecranele vor funcționa fără defecte de afișare a pixelilor, însă Philips garantează că toate afișajele cu un număr inacceptabil de defecte vor fi reparate sau înlocuite conform condițiilor garanției. Această notificare explică diferitele tipuri de defecte de afișare a pixelilor și definește nivelurile acceptabile pentru fiecare tip de defect. Pentru a intra sub incidența condițiilor prevăzute de garanție pentru reparare sau înlocuire, numărul de defecte de afișare a pixelilor pe un ecran TFT trebuie să depășească aceste niveluri acceptabile. De exemplu, un afișaj nu trebuie să aibă defecti mai mult de 0,0004% dintre subpixeli. Philips stabilește standarde de calitate și mai ridicate pentru anumite tipuri sau combinații de defecte de afișare a pixelilor care sunt mai ușor de observat decât alții. Această politică este valabilă în întreaga lume.

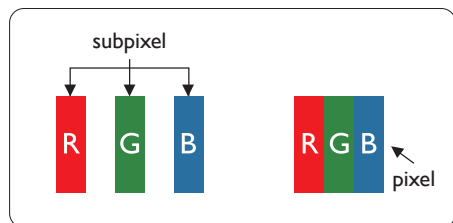

Pixeli și subpixeli

Un pixel sau un element de imagine este compus din trei subpixeli în culorile primare roșu, verde și albastru. Un număr mare de pixeli formează împreună o imagine. La aprinderea tuturor subpixelilor dintr-un pixel, cei trei subpixeli colorați sunt percepuți ca un singur pixel alb. Când toți subpixelii sunt stinși, cei trei subpixeli colorați sunt percepuți ca un singur pixel negru. Diverse alte combinații de subpixeli aprinși și stinși sunt percepute ca pixeli singuri de diverse culori.

Tipuri de defecte de afișare a pixelilor

Defectele de afișare a pixelilor și subpixelilor apar pe ecran în diferite moduri. Există două categorii de defecte de afișare a pixelilor și mai multe tipuri de defecte de afișare a subpixelilor în cadrul fiecărei categorii.

Defectele de tip punct luminos

Defectele de tip punct luminos apar ca pixeli sau subpixeli care sunt permanent aprinși sau „în funcțiune”. Cu alte cuvinte, un punct luminos este un pixel ce iese în evidență pe ecran, atunci când este afișată o imagine de culoare închisă. Acestea sunt tipurile de defecte de tip punct luminos.

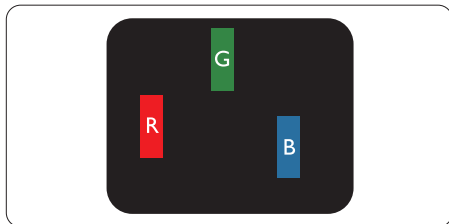

Un subpixel aprins, de culoare roșie, verde sau albastră.

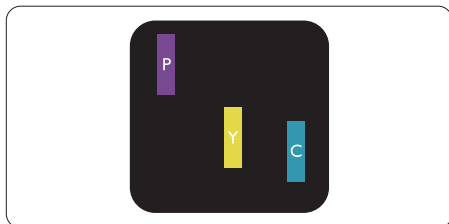

Doi subpixeli adiacenți aprinși:
- Roșu + Albastru = Violet

- Roșu + Verde = Galben
- Verde + Albastru = Cîan (Albastru deschis)

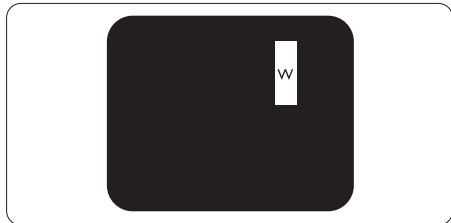

Trei subpixeli adiacenți aprinși (un pixel alb).

⊖ **Notă**
 Punctele luminoase roșii sau albastre sunt cu peste 50% mai strălucitoare decât cele învecinate, în timp ce punctele verzi sunt cu 30% mai strălucitoare.

Defectele de tip punct negru

Defectele de tip punct negru apar ca pixeli sau subpixeli care sunt permanent întunecați sau „stinși”. Cu alte cuvinte, un punct întunecat este un pixel ce iese în evidență pe ecran, atunci când este afișată o imagine de culoare deschisă. Acestea sunt tipurile de defecte de tip punct negru.

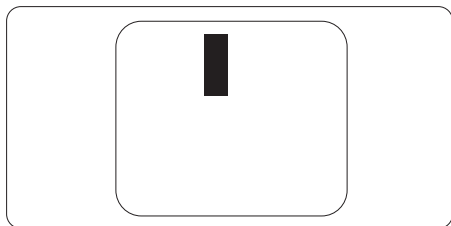

Proximitatea defectelor de afișare a pixelilor

Deoarece defectele de același tip ale pixelilor și subpixelilor alăturați sunt mai ușor de sesizat, Philips precizează și limite de toleranță pentru proximitatea defectelor de afișare a pixelilor.

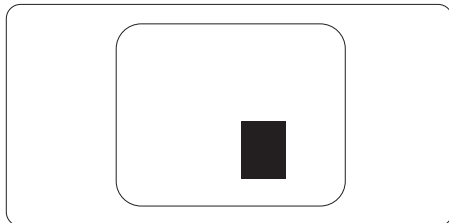

Toleranțe pentru defectele de afișare a pixelilor

Pentru ca produsul să intre sub incidența condițiilor de reparare sau înlocuire din cauza defectelor de afișare a pixelilor în perioada de garanție, ecranul TFT al unui afișaj plat Philips trebuie să aibă defecte de afișare a pixelilor sau subpixelilor care să depășească limitele de toleranță listate în următoarele tabele.

DEFECTE DE AFIȘARE DE TIP „PUNCT LUMINOS”	NIVEL ACCEPTABIL
1 subpixel aprins	2
2 subpixeli adiacenți aprinși	1
3 subpixeli adiacenți aprinși (un pixel alb)	0
Distanța dintre două defecte de afișare de tip „punct luminos”*	>15mm
Numărul total de defecte de afișare de tip „punct luminos”	2
DEFECTE DE AFIȘARE DE TIP „PUNCT ÎNTUNECAT”	NIVEL ACCEPTABIL
1 subpixel stins	3 sau mai puțini
2 subpixeli adiacenți stinși	2 sau mai puțini
3 subpixeli adiacenți stinși	0
Distanța dintre două defecte de afișare de tip „punct întunecat”*	>15mm
Numărul total de defecte de afișare de tip „punct întunecat”	3 sau mai puțini
NUMĂRUL TOTAL DE DEFECTE DE AFIȘARE A PUNCTELOR	NIVEL ACCEPTABIL
Numărul total de defecte de afișare (puncte luminoase și întunecate)	5 sau mai puțini

● **Observație**

1 sau 2 subpixeli adiacenți defecti = 1 defect de afișare a punctelor

8.2 Centre de asistență pentru clienți și garanție

Pentru informații referitoare la acoperirea garanției și la asistență suplimentară pentru validarea în regiunea dvs, vizitați site-ul Web www.philips.com/support pentru detalii sau contactați centrul Philips de asistență pentru clienți.

Pentru detalii despre perioada de garanție, consultați declarația de garanție din manualul cu informații importante.

Dacă doriți să extindeți perioada de garanție generală, vi se oferă un pachet de servicii în afara garanției, prin intermediul centrului de service autorizat.

Dacă doriți să utilizați acest serviciu, asigurați-vă că achiziționați serviciul în decurs de 30 de zile calendaristice de la data achiziției inițiale. În perioada de garanție extinsă, serviciile includ preluarea, repararea și returnarea. Cu toate acestea, utilizatorul va suporta toate costurile acumulate.

Dacă partenerul de service autorizat nu poate efectua reparațiile necesare în baza garanției extinse oferită, vom găsi soluții alternative pentru dvs., dacă este posibil, în perioada de garanție extinsă pe care ați achiziționat-o.

Pentru mai multe detalii, contactați reprezentantul Philips de asistență pentru clienți sau centrul de contact local (folosind numărul de client).

Mai jos găsiți numărul la care puteți contacta centrul Philips de asistență pentru clienți.

• Perioadă de garanție standard locală	• Perioadă de garanție extinsă	• Perioadă de garanție totală
• Depinde de regiune	• + 1 an	• Perioada de garanție standard locală +1
	• + 2 ani	• Perioada de garanție standard locală +2
	• + 3 ani	• Perioada de garanție standard locală +3

**Este necesară dovada achiziției inițiale și dovada achiziției garanției extinse.

Observație

Consultați manualul cu informații importante pentru a găsi numărul de service regional, care este disponibil și pe site-ul web de asistență Philips.

9. Depanare și întrebări frecvente

9.1 Depanare

Această pagină tratează probleme care pot fi corectate de un utilizator. Dacă problema persistă după ce ați încercat aceste soluții, contactați reprezentantul de service pentru clienți Philips.

1 Probleme obișnuite

Fără imagine (LED-ul de alimentare este stins)

- Verificați dacă ați conectat cablul de alimentare la priza electrică și în spatele monitorului.
- Mai întâi, verificați dacă butonul de pornire din fața monitorului este în poziția OPRIT, apoi apăsați-l în poziția PORNIT.

Fără imagine (LED de alimentare alb)

- Verificați dacă ați pornit computerul.
- Verificați dacă ați conectat corect cablul de semnal la computerul dvs.
- Asigurați-vă că nu sunt pini îndoiți în conectorul cablului monitorului. Dacă da, reparați sau înlocuiți cablul.
- Funcția Economisire Energie poate fi activată.

Pe ecran se afișează

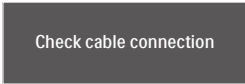

Check cable connection

- Verificați dacă cablul afișajului este conectat corect la calculator. (De asemenea, consultați Ghidul de pornire rapidă).
- Verificați dacă cablul afișajului are contacte îndoite.
- Verificați dacă ați pornit computerul.

Butonul Automat nu funcționează

- Funcția Auto este aplicabilă doar în modul VGA-Analogic. În cazul în care nu sunteți mulțumit de rezultate, puteți face ajustările manual din meniul OSD.

Observație

Funcția Automat nu se aplică în modul DVI-digital deoarece nu este necesară.

Semne vizibile de fum sau scântei

- Nu executați niciunul dintre pașii de depanare.
- Deconectați imediat, pentru siguranță, monitorul de la sursa principală de alimentare.
- Contactați imediat serviciul de relații cu clienții Philips.

2 Probleme cu imaginea

Imaginea nu este centrată

- Ajustați poziția imaginii utilizând funcția „Auto” din comenzile principale OSD.
- Reglați poziția imaginii folosind Fază/Ceas din Configurare în comenzile principale OSD. Această opțiune este validă doar în modul VGA.

Imaginea vibrează pe ecran

- Verificați dacă ați fixat corect cablul de semnal la placa grafică sau la PC.

Apare o pâlpâire pe verticală



- Ajustați imaginea utilizând funcția „Auto” din comenzile principale OSD.
- Eliminați barele verticale utilizând Fază/Ceas din Configurare în comenzile principale OSD. Această opțiune este validă doar în modul VGA.

Apare o pâlpâire pe orizontală



- Ajustați imaginea utilizând funcția „Auto” din comenzile principale OSD.
- Eliminați barele verticale utilizând Fază/Ceas din Configurare în comenzile principale OSD. Această opțiune este validă doar în modul VGA.

Imaginea este neclară, vagă sau prea întunecată

- Reglați contrastul și luminozitatea din afișajul de pe ecran.

O „imagine persistentă”, o „imagine arsă” sau o „imagine fantomă” rămâne după oprirea alimentării.

- Afișarea neîntreruptă a imaginilor statice pe o perioadă extinsă de timp poate cauza „arderea”, cunoscută și ca „persistența imaginii” sau crearea unei „imagini fantomă”, pe ecranul dvs. „Imaginea arsă”, „imaginea persistentă” sau „imaginea fantomă” reprezintă un fenomen binecunoscut în tehnologia ecranelor LCD. În majoritatea cazurilor, „imaginea arsă” sau „persistența imaginii” sau „imaginea fantomă” va dispărea treptat într-o perioadă de timp după ce alimentarea este oprită.
- Activați întotdeauna un economizor dinamic pentru ecran când lăsați monitorul nesupravegheat.
- Activați întotdeauna o aplicație de îmborsărire periodică a ecranului dacă afișajul LCD afișează conținut static neschimbător.
- Nerespectarea indicației de activare a unui economizor ecran sau a unei aplicații de reîmborsărire periodică a ecranului poate avea ca efect apariția simptomelor grave de „imagine statică”, „imagine remanentă” sau

„imagine fantomă” care nu mai dispar și nici nu se pot remedia. Deteriorarea menționată mai sus nu este acoperită de garanție.

Imaginea este distorsionată. Textul este neclar sau încețoșat.

- Setați rezoluția de afișare a PC-ului la același mod cu rezoluția nativă recomandată a monitorului.

Pe ecran apar puncte verzi, roșii, albastre, întunecate și albe

- Punctele remanente sunt o caracteristică normală a cristalelor lichide utilizate în tehnologia actuală. Pentru mai multe detalii, consultați politica referitoare la pixeli.

Indicatorul „alimentare pornită” este prea puternic și deranjant

- Puteți regla indicatorul „alimentare pornită” utilizând meniul Configurare aferent LED-ului de alimentare în Comenzi principale OSD.

Pentru mai multe detalii, consultați informațiile de contact pentru Service, afișate în manualul Informații importante și contactați reprezentantul de asistență clienți Philips.

* Funcționalitatea diferă în funcție de afișaj.

9.2 Întrebări frecvente generale

Î1: Când instalez monitorul, ce trebuie să fac dacă ecranul afișează „Cannot display this video mode” (Acest mod video nu poate fi afișat)?

Răsp.: Rezoluția recomandată pentru acest monitor: 3840 x 2160.

- Deconectați toate cablurile, apoi conectați PC-ul dvs. la monitorul pe care l-ați utilizat anterior.
- În meniul Start al Windows, selectați Settings (Setări)/Control Panel (Panou

de control). În fereastra Panou de control, selectați pictograma Display (Afișare). În Panou de control Display (Afișaj), selectați fila „Settings” (Setări). Sub fila de setări, în caseta cu eticheta „desktop area” (zonă desktop), mutați bara laterală la 3840 x 2160 pixeli.

- Deschideți „Advanced Properties” (Proprietăți complexe) și setați Refresh Rate (Rată de înprospătare) la 60Hz, apoi faceți clic pe OK.
- Reporniți computerul și repetați pașii 2 și 3 pentru a verifica dacă PC-ul este setat la 3840 x 2160.
- Opriți computerul, deconectați monitorul vechi și reconectați monitorul LCD Philips.
- Porniți afișajul, apoi porniți calculatorul.

Î2: Care este rata de reînprospătare recomandată pentru afișajul LCD?

Răsp.: Rata de reînprospătare recomandată pentru afișajele LCD este de 60 Hz. În caz de perturbări pe ecran, o puteți seta până la 75 Hz pentru a vedea dacă perturbarea dispare.

Î3: Ce sunt fișierele .inf și .icm? Cum instalez driverele (.inf și .icm)?

Răsp.: Acestea sunt fișierele driverului monitorului. La prima instalarea al monitorului calculatorul poate să ceară driverul monitorului (fișiere .inf și .icm fajlok). Urmăriți instrucțiunile din manualul de utilizare, driverele monitorului (fișierele .inf și .icm) se vor instala automat.

Î4: Cum reglez rezoluția?

Răsp.: Placa video/driverul grafic și monitorul determină împreună rezoluțiile disponibile. Puteți selecta rezoluția dorită din Control Panel (Panoul de control) din Windows® cu „Display properties” (Proprietăți afișaj).

Î5: Ce se întâmplă dacă mă încurc atunci când reglez monitorul din meniul OSD?

Răsp.: Apăsați pe butonul , apoi selectați 'Setup' > 'Reset' pentru reveni la setările originale din fabrică.

Î6: Este ecranul LCD rezistent la zgârieturi?

Răsp.: În general, se recomandă ca suprafața ecranului să nu fie supusă șocurilor excesive și să fie protejată împotriva obiectelor ascuțite sau tăioase. Atunci când manipulați monitorul, asigurați-vă că nu este aplicată forță sau presiune pe suprafața panoului. Acest lucru poate afecta condițiile de garanție.

Î7: Cum trebuie să curăț suprafața panoului LCD?

Răsp.: Pentru curățare normală, folosiți o cârpă curată și moale. Pentru curățare extensivă, folosiți alcool izopropilic. Nu utilizați solvenți precum alcoolul etilic, etanolul, acetona, hexanul etc.

Î8: Pot să schimb setarea culorii monitorului meu?

Răsp.: Da, puteți să schimbați setarea culorilor prin comenzi OSD conform următoarei proceduri.

- Apăsați pe „OK” pentru afișarea meniului OSD (Afișare pe ecran).
- Apăsați pe „Down Arrow” (Săgeată în jos) pentru a selecta opțiunea „Color” (Culoare), apoi apăsați pe „OK” pentru a introduce cele trei setări de culoare prezentate în continuare.

1. Color Temperature (Temperatură de culoare): Native, 5000K, 6500K, 7500K, 8200K, 9300K și 11500K. Cu setările din intervalul 5000K, panoul pare „cald, cu o nuanță de culoare roșu-alb”, în timp ce

temperatura 11500K redă o „nuanță rece, albastru-alb”.

2. sRGB: Aceasta este o setare standard pentru asigurarea schimbului corect de culori între diferite dispozitive (ex. camere digitale, afișaje, imprimante, scanere etc.).
3. User Define (Definit de utilizator): Utilizatorul poate alege setarea de culoare preferată prin reglarea culorilor roșu, verde și albastru.

Observație

O cuantificare a culorii luminii radiate de un obiect în timp ce este încălzit. Această cuantificare este exprimată pe scară absolută, (grade Kelvin). Temperaturi Kelvin mai mici precum 2004K reprezintă roșu; temperaturi mai mari precum 9300K reprezintă albastrul. Temperatura neutră este alb, la 6504K.

Î9: Pot conecta afișajul LCD la orice calculator, stație de lucru sau Mac?

Răsp.: Da. Toate afișajele LCD Philips sunt complet compatibile cu calculatoarele, Mac-urile și stațiile de lucru standard. S-ar putea să aveți nevoie de un adaptor de cablu pentru a conecta afișajul la sistemul Mac. Vă recomandăm să contactați reprezentantul de vânzări Philips pentru mai multe informații.

Î10: Afișajele LCD Philips sunt Plug-and-Play?

Răsp.: Da, afișajele sunt Plug-and-Play compatibile cu Windows 11/10.

Î11: Ce înseamnă aderența imaginii, arderea imaginii, remanența imaginii sau imaginea fantomă la ecranele LCD?

Răsp.: Afișarea neîntreruptă a imaginilor statice o perioadă lungă poate produce „imagini statice”, cunoscute și ca „imagini remanente” sau „imagini fantomă” pe ecranul dvs. „Imaginea statică”, „imaginea remanentă” sau

„imaginea fantomă” reprezintă un fenomen binecunoscut în tehnologia ecranelor de monitor. În majoritatea cazurilor, „imaginea arsă” sau „imaginea persistentă” sau „imaginea fantomă” vor dispărea treptat într-un interval de timp după deconectarea de la alimentarea cu energie electrică. Activați întotdeauna un economizor de energie cu mișcare atunci când nu utilizați afișajul. Activați întotdeauna o aplicație de împrosătare periodică a ecranului dacă afișajul LCD afișează conținut static neschimbător.





Avertisment

Nerespectarea indicației de activare a unui economizor ecran sau a unei aplicații de reîmprosătare periodică a ecranului poate avea ca efect apariția simptomelor grave de „imagine statică”, „imagine remanentă” sau „imagine fantomă” care nu mai dispar și nici nu se pot remedia. Deteriorarea menționată mai sus nu este acoperită de garanție.

Î12: De ce ecranul meu nu afișează text clar și caracterele afișate nu sunt uniforme?

Răsp.: Afișajul LCD funcționează cel mai bine la rezoluția nativă de 3840 x 2160. Pentru cea mai bună afișare, utilizați această rezoluție.

Î13: Cum să deblochez/blochez tasta rapidă?

Răsp.: Pentru a bloca meniul OSD, apăsați continuu pe butonul /OK în timp ce monitorul este oprit și apoi apăsați pe butonul  pentru a porni monitorul. Pentru a debloca meniul OSD, apăsați continuu pe butonul /OK în timp ce monitorul este oprit și apoi apăsați pe butonul  pentru a porni monitorul.

Display controls unlocked

Display controls locked

Î14: Unde pot găsi manualul cu informații importante menționate în EDFU?

Răsp.: Manualul cu informații importante poate fi descărcat de pe pagina web de asistență Philips.

Î15: De ce nu pot comuta automat la sursa de intrare conectată atunci când am o conexiune la un punct central prin USB-C?

Răsp.: Acest lucru se întâmplă deoarece monitorul principal se conectează simultan la mai multe surse de intrare. Atunci când utilizați monitorul principal conectat la notebook prin USB-C și, de asemenea, aveți o conexiune la un punct central cu monitorul secundar.
După ce notebookul intră în modul standby, dacă doriți să afișați conținutul furnizat prin HDMI sau DisplayPort, apăsați  pentru a schimba sursa semnalului de intrare.

9.3 Întrebări frecvente legate de caracteristica MultiView

Î1: Pot mări fereastra secundară în modul PIP?

Răsp.: Da, aveți la dispoziție 3 dimensiuni din care puteți alege: [Small] (Mică), [Middle] (Medie), [Large] (Mare). Puteți apăsa pe  pentru a accesa meniul OSD. Selectați preferința pentru opțiunea [PIP Size] (Dimensiune PIP) din meniul principal [PIP / PBP].

Î2: Cum se poate asculta sursa audio, independent sau legat de sursa video?

Răsp.: În mod normal, sursa audio este legată de sursa imaginii principale. Dacă doriți să schimbați sursa audio (de exemplu: să ascultați independent piese aflate pe playerul MP3, indiferent de sursa video de la care se primește semnal), puteți apăsa pe  pentru a accesa meniul OSD. Selectați preferința pentru opțiunea [Audio Source] (Sursă audio) din meniul principal [Audio].

Rețineți că la următoarea pornire a monitorului, acesta va selecta în mod implicit sursa audio pe care ați ales-o data trecută. În cazul în care doriți să schimbați din nou sursa audio, va trebui să parcurgeți din nou pașii de selecție pentru a seta noua sursă audio ca implicită.

Î3: De ce ferestrele secundare prezintă scintilații atunci când activez funcția PIP/PBP?

Răsp.: Acest lucru se întâmplă deoarece sursa video a ferestrelor secundare este cu sincronizare întrețesută (i-timing). Schimbați sursa semnalului pentru ferestrele secundare la sincronizarea progresivă (P-timing).



2024 © TOP Victory Investments Ltd. Toate drepturile rezervate.

Acest produs a fost fabricat și vândut sub responsabilitatea Top Victory Investments Ltd., iar Top Victory Investments Ltd. garantează pentru acest produs. Philips și sigla Philips Shield sunt mărci comerciale înregistrate a Koninklijke Philips N.V și sunt folosite sub licență.

Specificațiile tehnice pot fi modificate fără preaviz.

Versiune: M132BU3900E1WWT