

PHILIPS

V Line/i Line

241V8/242V8/241i8



www.philips.com/welcome

TR	Kullanıcı el kitabı	1
	Müşteri Hizmetleri ve Garanti	23
	Sorun Giderme ve SSS'lar	27

İçindekiler

1. **Önemli** 1
 - 1.1 Güvenlik önlemleri ve bakım 1
 - 1.2 İşaretler 3
 - 1.3 Ürün ve paketlenme malzemesinin atılması 4

2. **Monitörü ayarlama** 5
 - 2.1 Kurulum 5
 - 2.2 Monitörü çalıştırma 7
 - 2.3 Taban Sehpası ve Tabanı Sökme 10

3. **Görüntü Optimizasyonu** 11
 - 3.1 SmartImage 11
 - 3.2 SmartContrast 12

4. **Adaptive Sync** 13

5. **Teknik Özellikler** 14
 - 5.1 Çözünürlük ve Ön Ayar Modları.. 20

6. **Güç Yönetimi** 21

7. **Müşteri Hizmetleri ve Garanti**. 23
 - 7.1 Philips Düz Panel Monitörlerin Piksel Hata Politikası 23
 - 7.2 Müşteri Sorunları & Garanti 26

8. **Sorun Giderme ve SSS'lar** 27
 - 8.1 Sorun Giderme 27
 - 8.2 Genel SSSlar 29

1. Önemli

Bu elektronik kullanıcı kılavuzu Philips monitörü kullanan herkes için tasarlanmıştır. Monitörünüzü kullanmadan önce bu kullanıcı el kitabını okumak için zaman ayırın. Monitörünüzün kullanılmasıyla ilgili önemli bilgi ve notlar içermektedir.

Bu Philips garantisi, ürün, amaçlanan kullanımı için uygun bir biçimde ve işletim talimatlarına uygun olarak kullanıldığı ve satın alma tarihi, satıcının adı ve ürünün model ve üretim numarasını belirten orijinal fatura ya da ödeme makbuzunun sunulması halinde geçerlidir.

1.1 Güvenlik önlemleri ve bakım

Uyarılar

Bu belgede belirtilenlerin dışında kontrol ve ayar yapılması veya yönetmenliklerin kullanılması çok, elektrik çarpması tehlikesi ve/veya mekanik tehlikelere sebep olabilir.

Bilgisayar monitörünün bağlantısını yaparken ve kullanırken bu talimatlara uyunuz:

Çalıştırma

- Lütfen monitörü doğrudan güneş ışığı, çok güçlü parlak ışıklar ve diğer ısı kaynaklarından uzak tutun. Uzun süre bu tür ortama maruz kalması, monitör renginin bozulmasına ve monitörün hasar görmesine neden olabilir.
- Ekranı yağdan uzak tutunuz. Yağ, ekranın plastik kaplamasına zarar verebilir ve garantiyi geçersiz kılar.
- Havalandırma deliklerine düşebilecek ya da monitörün elektronik aksamının düzgün soğutulmasını önleyebilecek herhangi bir nesneyi kaldırın.

- Kasa üzerindeki havalandırma deliklerini kapatmayın.
- Monitörü yerleştirirken elektrik fişine ve prize kolay erişilebildiğinden emin olun.
- Monitörü elektrik kablosunu veya DC güç kablosunu ayırarak kapatıyorsanız, elektrik kablosunu veya DC güç kablosunu normal çalışması için takmadan önce 6 saniye bekleyin.
- Lütfen her zaman Philips tarafından onaylı güç kablosunu kullanın. Eğer güç kablonuz kayıpsa, lütfen bölgenizde bulunan servis merkezi ile temasa geçiniz. (Lütfen Önemli bilgiler kılavuzunda listelenen Servis iletişim bilgilerine bakın.)
- Belirtilen güç kaynağıyla çalıştırın. Monitörü yalnızca verilen güç kaynağı ile birlikte kullandığınızdan emin olun. Yanlış bir gerilimin kullanılması arızaya neden olacak ve yangın ya da elektrik çarpmasıyla sonuçlanabilecektir.
- Kabloyu koruyun. Güç kablosunu ve sinyal kablosunu çekmeyin veya bükmeyin. Monitörü veya diğer ağır nesnelere kabloların üzerine koymayın; kabloların hasar görmesi, yangın veya elektrik çarpmasına neden olabilir.
- Monitörü çalışırken titreşime veya sert darbelere maruz bırakmayın.
- Örneğin panelin çerçeveden soyulması gibi olası hasarları önlemek için, monitörün aşağı doğru -5 dereceden fazla eğilmediğinden emin olun. Maksimum -5 derece aşağı eğim açısı aşırsa, monitör hasarı garanti kapsamında olmayacaktır.
- Çalıştırma veya nakliye sırasında monitöre vurmayın veya monitörü düşürmeyin.

i. Önemli

- Monitörün aşırı kullanımını gözde rahatsızlığa neden olabileceğinden, iş yerinizde seyrek uzun molalar yerine sık sık kısa molalar vermek daha iyidir. Örneğin 50-60 dakikalık kesintisiz ekran kullanımından sonra 5-10 dakikalık bir mola, iki saatte bir verilen 15 dakikalık moladan daha yararlı olacaktır. Ekranı sabit bir süre boyunca kullanırken aşağıdaki yollarla gözlerinizi yorgunluğa karşı korumaya çalışın:
 - Ekranı uzun süre odaklandıktan sonra farklı mesafelerdeki noktalara bakmak
 - Çalışırken bilinçli biçimde sık sık göz kırpmak
 - Dinlendirmek için gözlerinizi hafifçe kapatıp hareket ettirmek
 - Ekranı, boynunuza uygun yükseklikte ve açıda yeniden konumlandırmak
 - Parlaklık ve kontrast özelliklerini uygun düzeye ayarlamak
 - Ortam aydınlatmasını ekranınızın parlaklığına benzer şekilde ayarlamak, floresan ışığından kaçınmak ve çok fazla ışık yansıtmayan yüzeyleri tercih etmek
 - Belirtiler görmeniz durumunda bir doktora danışmak

Bakım

- Monitörünüzü olası hasarlardan korumak için LCD paneline aşırı basınç uygulamayın. Monitörünüzü taşırken kaldırmak için çerçeveden tutun; elinizi veya parmaklarınızı LCD panelinin üzerine yerleştirerek monitörü kaldırmayın.
- Yağ bazlı temizlik çözeltileri, plastik parçalara zarar verebilir ve garantiyi geçersiz kılabilir.
- Uzun süre kullanmayacaksanız monitörün fişini prize takılı bırakmayın.

- Hafif nemli bir bez kullanarak temizlemeniz gerekiyorsa, monitörü prizden çıkarın. Elektrik kesildiğinde ekran kuru bir bez kullanılarak temizlenebilir. Ancak monitörünüzü temizlemek için alkol veya amino bazlı sıvılar gibi organik çözeltileri asla kullanmayın.
- Elektrik çarpmasına engel olmak veya sete kalıcı hasar verilmesini önlemek için monitörü toza, yağmura, suya veya aşırı nemli ortamlara maruz bırakmayınız.
- Eğer monitörünüz ıslanırsa, mümkün olan en kısa sürede kuru bir bez ile temizleyiniz.
- Eğer monitörünüze yabancı cisim veya su girerse, lütfen hemen kapatın ve güç kablosunu prizden çıkarın. Ardından, yabancı cisim veya suyu çıkararak bakım merkezine gönderin.
- Monitörü ısı, doğrudan güneş ışığı veya aşırı soğuğa maruz kalan yerlerde depolamayın veya kullanmayın.
- Monitörünüzden en iyi performansı almak ve uzun süre kullanmak için, monitörü lütfen aşağıdaki sıcaklık ve nem aralığına düşen yerlerde kullanınız.
 - Sıcaklık: 0-40°C 32-104°F
 - Nem: %20 - 80 RH

Yanma/Hayalet görüntü hakkında önemli bilgi

- Monitörünüzü gözetimsiz bıraktığınızda daima hareket eden bir ekran koruyucusu programını etkin hale getirin. Monitörünüzde değişmeyen sabit bir içerik gösterilecekse daima dönemsel ekran yenileme uygulamasını etkinleştirin. Sabit ya da statik görüntülerin uzun süre kesintisiz

i. Önemli

olarak ekranda kalması “yanmaya” sebep olabilir, bu aynı zamanda ekranınızdaki “ardıl görüntü” veya “hayalet görüntü” olarak da anılmaktadır.

- “Yanma”, “ardışık görüntü” ya da “gölge görüntü” LCD paneli teknolojisinde bilinen bir durumdur. Birçok durumda “yanma” veya “ardıl görüntü” veya “hayalet görüntü” güç kapatıldıktan sonra zaman geçtikçe yavaş yavaş kaybolacaktır.

⚠ Uyarı

Bir ekran koruyucu veya dönemsel ekran yenileme uygulamasını etkinleştirilmemesi bazı ekrandan gitmeyecek veya onarılamayacak “yanma” veya “ardıl görüntü” veya “hayalet görüntü” belirtileri ile sonuçlanabilir. Yukarıda belirtilen hasar garantiniz kapsamında yer almaz.

Servis

- Mahfaza kapağı sadece kalifiye servis personeli tarafından açılmalıdır.
- Onarım ya da entegrasyon için herhangi bir dokümana gerek duyulursa, lütfen bölgenizdeki servis merkezi ile temasa geçiniz. (Lütfen Önemli bilgiler kılavuzunda listelenen Servis iletişim bilgilerine bakın.)
- Nakliye bilgileri için, lütfen “Teknik Özellikler’e” bakın.
- Monitörünüzü araba/kamyonet içinde doğrudan güneş ışığı altında bırakmayınız.

ⓘ Not

Monitör normal çalışmazsa ya da bu kılavuzda yer alan talimatları yerine getirdiğinizde ne yapacağınızı bilmiyorsanız servis teknisyenine danışınız.

1.2 İşaretler

Aşağıdaki bölümlerde bu belgede kullanılan işaretler açıklanmaktadır.

Not, Uyarı ve İkazlar

Bu kılavuzda metin bloklarının yanında bir simge bulunabilir ve koyu veya italik yazılmış olabilir. Bu bloklar notları, uyarıları ve ikazları içerir. Aşağıdaki şekilde kullanılırlar:

ⓘ Not

Bu simge, bilgisayar sisteminizin daha iyi kullanılmasında size yardımcı olacak önemli bilgi ve önerileri göstermektedir.

⚠ Uyarı

Bu simge donanımına zarar verecek veya veri kaybına yol açacak arızalardan kaçınmak için gerekli bilgileri göstermektedir.

⚡ İkaz

Bu simge insanlara zarar verme ihtimali olan durumları gösterir ve bu sorundan nasıl kaçınılması gerektiğini açıklar.

Bazı uyarılar başka bir biçimde görünebilir ve yanında bir simge bulunmayabilir. Bu gibi durumlarda özel uyarı biçimleri yetkili biri tarafından belirtilmelidir.

1.3 Ürün ve paketlenme malzemesinin atılması

Atık Elektrikli ve Elektronik Ekipmanlar
- WEEE



This marking on the product or on its packaging illustrates that, under European Directive 2012/19/EU governing used electrical and electronic appliances, this product may not be disposed of with normal household waste. You are responsible for disposal of this equipment through a designated waste electrical and electronic equipment collection. To determine the locations for dropping off such waste electrical and electronic, contact your local government office, the waste disposal organization that serves your household or the store at which you purchased the product.

Your new monitor contains materials that can be recycled and reused. Specialized companies can recycle your product to increase the amount of reusable materials and to minimize the amount to be disposed of.

All redundant packing material has been omitted. We have done our utmost to make the packaging easily separable into mono materials.

Please find out about the local regulations on how to dispose of your old monitor and packing from your sales representative.

Taking back/Recycling Information for Customers

Philips establishes technically and economically viable objectives to optimize the environmental performance of the organization's product, service and activities.

From the planning, design and production stages, Philips emphasizes the important of making products that can easily be recycled. At Philips, end-of-life management primarily entails participation innational take-back initiatives and recycling programs whenever possible, preferably in cooperation with competitors, which recycle all materials (products and related packaging material) in accordance with all Environmental Laws and taking back program with the contractor company.

Your display is manufactured with high quality materials and components which can be recycled and reused.

To learn more about our recycling program please visit

<http://www.philips.com/a-w/about/sustainability.html>

2. Monitörü ayarlama

2.1 Kurulum

1 Paket içeriği

241V8/241V8W/241V8L/241V8LB/

241V8LBS/241i8L/241i8LB



Power



* HDMI



* VGA

241V8AW/241V8LA/241V8LAB/242V8A/

242V8LA



Power



* HDMI



* VGA



* Audio cable



* DP
(242V8A/242V8LA)

* Bölgeye göre farklı.

2 Taban sehpasını takma

1. Monitörü ekranın çizilmesi veya hasar görmesini önlemeye dikkat ederek ön yüzü aşağıya bakacak şekilde yumuşak ve düz bir yüzeye yerleştirin.

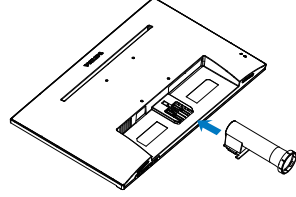

2. Monitör taban sehpasını her iki elinizle tutun ve taban sehpasını taban sütununa sıkıca takın.

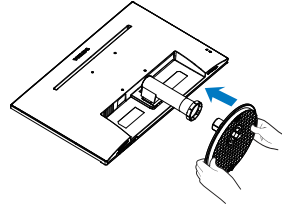

2. Monitörü ayarlama

3 Bilgisayarınıza Bağlanması 241V8/241V8W/241V8L/241V8LB/ 241V8LBS/241i8L/241i8LB

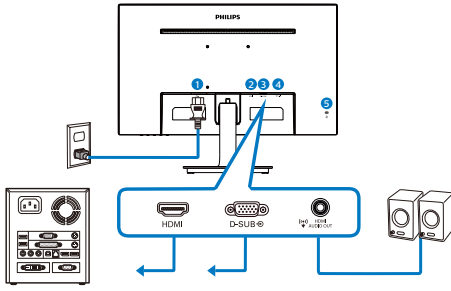

- 1 AC güç girişi
- 2 HDMI girişi
- 3 VGA girişi
- 4 HDMI ses çıkışı
- 5 Kensington hırsızlık-önleme kilidi

241V8AW/241V8LA/241V8LAB

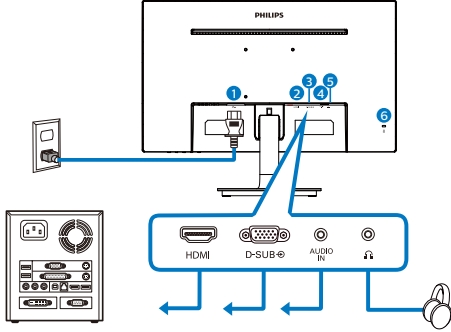

- 1 AC güç girişi
- 2 HDMI girişi
- 3 VGA girişi
- 4 Ses girişi
- 5 Kulaklık çıkışı
- 6 Kensington hırsızlık-önleme kilidi

242V8A/242V8LA

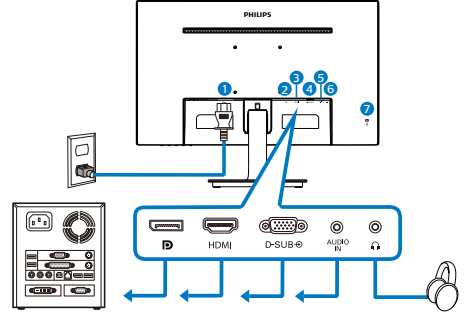

- 1 AC güç girişi
- 2 DisplayPort girişi
- 3 HDMI girişi
- 4 VGA girişi
- 5 Ses girişi
- 6 Kulaklık çıkışı
- 7 Kensington hırsızlık-önleme kilidi

Bilgisayara bağlayın

1. Elektrik kablosunu monitörün arkasına sıkıca takınız.
2. Bilgisayarınızı kapatınız ve güç kablosunu çıkarınız.
3. Monitör sinyal kablosunu bilgisayarınızın arkasında bulunan video konektörüne bağlayınız.
4. Bilgisayarınız ve monitörünüzün güç kablosunu yakındaki bir çıkışa sokunuz.
5. Bilgisayar ve monitörünüzü açınız. Monitör bir görüntü gösteriyorsa kurum tamamlanmıştır.

2.2 Monitörü alıştırma

1 Ürünün önden görünümü

241V8/241V8W/241V8L/241V8LB/
241V8LBS/241i8L/241i8LB

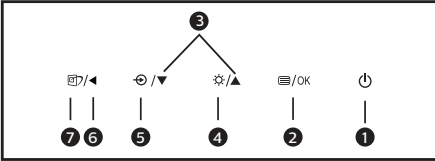
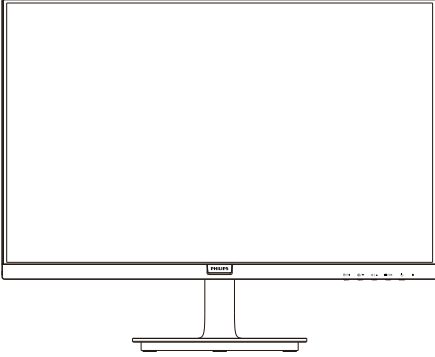

1		Monitörün gücünü AÇIN ve KAPATIN.
2		OSD menüsüne erişin. OSD ayarını onaylayın.
3		OSD menüsünü ayarlayın.
4		Parlaklık düzeyini ayarlayın
5		Sinyal giriş kaynağını değiştirin.
6		Önceki OSD seviyesine geri dön.
7		Akıllı Görüntü. Birden fazla seçenek vardır: Standard (Standart), Internet (İnternet), Game (Oyun), EasyRead (Kolay Okuma) ve LowBlue Mode (Düşük Mavi Modu).

241V8AW/241V8LA/241V8LAB/

242V8A/242V8LA

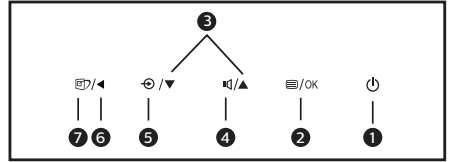
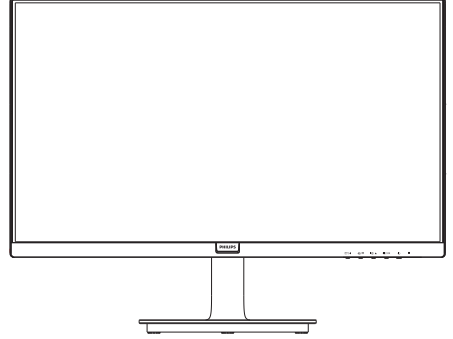

1		Monitörün gücünü AÇIN ve KAPATIN.
2		OSD menüsüne erişin. OSD ayarını onaylayın.
3		OSD menüsünü ayarlayın.
4		Hoparlör ses seviyesini ayarlayın.
5		Sinyal giriş kaynağını değiştirin.
6		Önceki OSD seviyesine geri dön.
7		Akıllı Görüntü. Birden fazla seçenek vardır: Standard (Standart), Internet (İnternet), Game (Oyun), EasyRead (Kolay Okuma) ve LowBlue Mode (Düşük Mavi Modu).

2. Monitörü ayarlama

2 Ekran Menüsü Tanımı

Ekran Göstergesi (OSD) nedir?

Ekran Menüsü (OSD) tüm Philips LCD monitörlerinde bulunan bir özelliktir. Son kullanıcının ekran performansını ayarlamasına veya ekran talimatları penceresinden monitör işlevlerini doğrudan seçebilmesine olanak sağlamaktadır. Kullanıcıya dost görüntü ekranı arayüzü aşağıdaki gibidir:

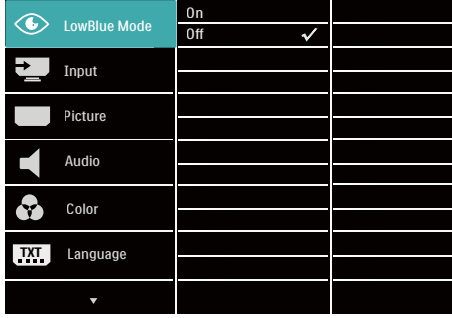

Kontrol tuşlarıyla ilgili temel ve basit tanıtım

İmleci hareket ettirmek için yukarıda gösterilen OSD'de monitörün ön yanına yerleştirilen ▼▲ düğmelerine ve seçimi veya değişikliği onaylamak için OK (Tamam)'a basabilirsiniz.

OSD Menüsü

Aşağıda Ekran Menüsü genel görünümü bulunmaktadır. Daha sonra kendi istediğiniz farklı ayarlamaları yapmak için bir referans olarak kullanabilirsiniz.

ⓘ Not

Bu ekran ECO tasarım için "DPS" ye sahipse, varsayılan ayar "AÇIK" moddur; bu, ideal parlaklık için ekranın hafif karanlık görünmesini sağlar, "DPS"yi "Kapalı" moda ayarlamak için OSD'ye girin.

Main menu	Sub menu	
LowBlue Mode	On	1, 2, 3, 4
	Off	
Input	VGA	
	HDMI 1.4	
	DisplayPort (242V8A/242V8LA)	
	Auto (241V8AW/241V8LB/ 241V8LS/241V8LAB/ 2418LS)	On, Off
Picture	SmartImage (241V8AW/241V8LB/ 241V8LS/241V8LAB/2418LS)	Standard, Internet, Game, EasyRead, LowBlue Mode
	Adaptive Sync (241V8AW/241V8LB/ 241V8LS/241V8LAB/2418LS)	On, Off
	MPRT (241V8LAB)	On, Off
	MPRT Level (241V8LAB)	0-20
	Picture Format	Wide Screen, 4:3
	Brightness	0-100
	Contrast	0-100
	Sharpness	0-100
	SmartResponse	Off, Fast, Faster, Fastest
	SmartContrast	On, Off
	Gamma	1.8, 2.0, 2.2, 2.4, 2.6
	Pixel Orbiting	On, Off
	Over Scan	On, Off
	DPS (available for selective models)	On, Off
Audio	Volume	0-100
	Stand-Alone (241V8AW/241V8LB/241V8LAB 242V8A/242V8LA)	On, Off
	Mute	On, Off
	Audio Source (241V8AW/241V8LA//241V8LAB 242V8A/242V8LA)	Audio In, HDMI, DisplayPort (242V8A/242V8LA)
Color	Color Temperature	Native, 5000K, 6500K, 7500K, 8200K, 9300K, 11500K
	sRGB	
	User Define	Red: 0-100 Green: 0-100 Blue: 0-100
Language		English, Deutsch, Español, Ελληνικά, Français, Italiano, Magyar, Nederlands, Português, Português do Brasil, Polski , Русский, Svenska, Suomi, Türkçe, Čeština, Українська, 繁體中文, 繁體中文, 日本語, 简体中文
OSD Setting	Horizontal	0-100
	Vertical	0-100
	Transparency	Off, 1, 2, 3, 4
	OSD Time Out	5s, 10s, 20s, 30s, 60s
Setup	Auto	
	H.Position	0-100
	V.Position	0-100
	Phase	0-100
	Clock	0-100
	Resolution Notification	On, Off
	Reset	Yes, No
	Information	

2. Monitörü ayarlama

3 Çözünürlük bildirimi

Bu monitör kendi doğal çözünürlüğü olan 1920 x 1080'de optimum performans elde etmek üzere tasarlanmıştır. Monitör farklı bir çözünürlük değerinde açılırsa, ekranda bir uyarı mesajı görülür: En iyi sonuç için 1920 x 1080 çözünürlüğünü kullanın.

Doğal çözünürlük uyarı ekranı, OSD menüsünde Ayarlar kısmından kapatılabilir.

4 Fiziki İşlev

Eğim

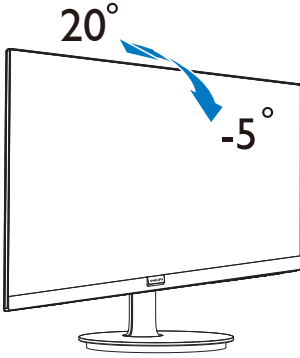

⚠ Uyarı

- Panel soyulması gibi olası ekran hasarlarını önlemek için, monitörün -5 dereceden fazla aşağı eğilmemesini sağlayın.
- Monitörün açısını ayarlarken ekrana basmayın. Yalnızca çerçeveyi tutun.

2.3 Taban Sehpası ve Tabanı Sökme

1 Taban Sehpasını çıkarın

Monitör tabanını sökmeye başlamadan önce, lütfen olası herhangi bir hasar veya yaralanmayı önlemek için aşağıdaki yönergelere uyun.

1. Monitörü ekranın çizilmesi veya hasar görmesini önlemeye dikkat ederek ön yüzü aşağıya bakacak şekilde yumuşak bir yüzeye yerleştirin.

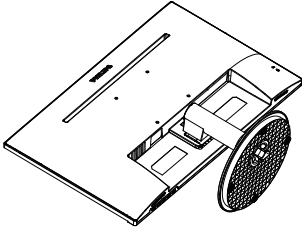

2. Taban sehpasını taban sütunundan ayırmak için kilitleme kliplerine bastırın.

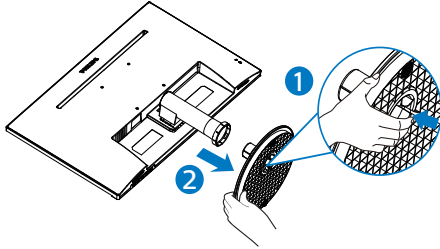

3. Taban sütununu ayırmak için serbest bırakma düğmesine basın.

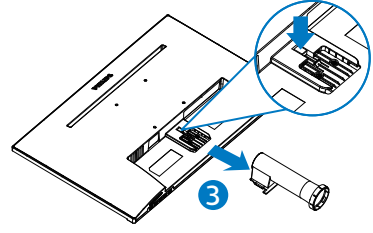

Not

Bu monitör 100mm x 100mm VESA Uyumlu montaj arabirimini kabul eder. VESA Montaj Vidası M4. Duvar montaj kurulumu için her zaman üretici ile iletişim kurun.

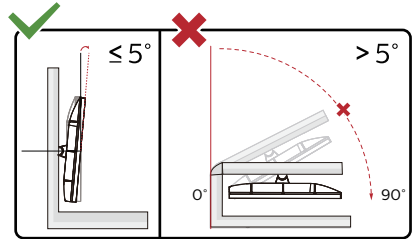
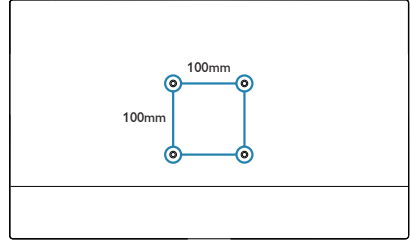

* Ekran tasarımı gösterilenlerden farklı olabilir.

Uyarı

- Panel soyulması gibi olası ekran hasarlarını önlemek için, monitörün -5 dereceden fazla aşağı eğilmemesini sağlayın.
- Monitörün açısını ayarlarken ekrana basmayın. Yalnızca çerçeveyi tutun.

3. Görüntü Optimizasyonu

3.1 SmartImage

1 Bu nedir?

SmartImage , ekranı farklı içerik türlerine göre optimize eden, parlaklığı, kontrastı, rengi ve netliği dinamik olarak gerçek zamanlı ayarlayan ön ayarlar sunmaktadır. Metin uygulamaları, görüntülerin gösterilmesi veya video izlenmesi üzerinde çalışan Philips SmartImage mükemmel optimize edilen monitör performansı sunar.

2 Buna neden ihtiyacım var?

En sevdiğiniz içerik türlerini optimum şekilde gösteren bir monitör istiyorsunuz, SmartImage yazılımı parlaklığı, kontrastı, rengi ve netliği dinamik olarak gerçek zamanlı ayarlayarak monitör izleme deneyiminizi artırır.

3 Nasıl çalışır?

SmartImage özel, öncü Philips teknolojisi olup ekranınızda gösterilen içeriği analiz eder. Seçtiğiniz senaryoya bağlı olarak gösterilen içeriği iyileştirmek için SmartImage kontrastı, renk doygunluğunu ve görüntüleri dinamik olarak geliştirir - tamamı tek bir düğmeye basılarak gerçek zamanlı yapılmaktadır.

4 SmartImage nasıl etkinleştirilir?

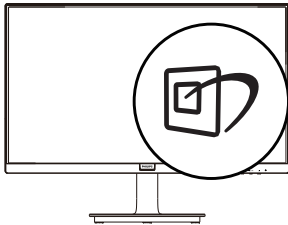

1.  tuşuna basarak ekranda SmartImage 'ı başlatın;
2. ▼▲ tuşuna basılı tutarak Standard (Standart), Internet (İnternet), Game (Oyun), EasyRead (Kolay Okuma) ve LowBlue Mode (Düşük Mavi Modu).
3. Ekrandaki SmartImage görüntüsü 5 saniye ekranda kalacaktır veya OK (Tamam) düğmesine basarak onaylayabilirsiniz.

Birden fazla seçenek vardır: Standard (Standart), Internet (İnternet), Game (Oyun), EasyRead (Kolay Okuma) ve LowBlue Mode (Düşük Mavi Modu).

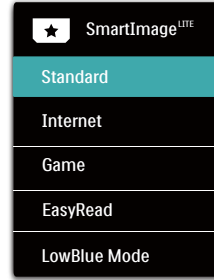

- **Standard (Standart):** Metni geliştirir ve parlaklığı düşürerek okunabilirliği artırır ve göz yorulmasını azaltır. Hesap çizelgesi, PDF dosyaları, taranan dosyalar veya diğer genel ofis uygulamaları ile çalışırken bu mod okunabilirliği ve üretkenliği önemli oranda artırır.
- **İnternet:** Bu profil renk doygunluğunu, dinamik kontrastı ve netlik iyileştirmesini birleştirerek fotoğrafları ve diğer görüntüleri canlı renkler ile birlikte mükemmel netlik sağlayacak şekilde gösterir – hiçbirinde yapay ve solgun renk yoktur.
- **Game (Oyun):** En iyi yanıt süresi için hızlı sürüş devresini açın, ekranda hızlı hareket eden nesnelere için çentikli kenarları azaltın, parlak ve karanlık şema için kontrast oranını

3. Görüntü Optimizasyonu

iyileştirin, bu profil oyuncular için en iyi oyun deneyimini sunar.

- **EasyRead (Kolay Okuma):** PDF e-kitaplar gibi yazı tabanlı uygulamalarını okunmasını iyileştirmeye yardım eder. Kontrastı ve yazı içeriğinin kenar netliğini arttıran özel bir algoritma kullanılarak, ekran sadece monitörün parlaklığı, kontrast ve renk sıcaklığı ayarı yapılması ile stressiz bir okuma için mükemmel hale getirilmiştir.
- **LowBlue Mode (Düşük Mavi Modu):** Gözlerde sorunsuz verimlilik için Düşük Mavi Modu. Çalışmalar, tıpkı morötesi ışınlarda olduğu gibi, LED ekranlardan yayılan kısa dalga boylu mavi ışık ışınlarının da zamanla göz hasarına neden olabileceğini ve görme yeteneğini etkileyebileceğini göstermiştir. Sağlık için geliştirilen Philips Düşük Mavi Modu ayarı, zararlı kısa dalga boylu mavi ışığı azaltmak için bir akıllı yazılım teknolojisi kullanır.

3.2 SmartContrast

1 Bu nedir?

Gösterilen içeriği dinamik olarak analiz eden ve azami görsel netlik ve keyifli görüntüleme için monitörün kontrast oranını otomatik olarak optimize eden eşsiz teknoloji, net, keskin ve parlak görüntü elde etmek için ışığı artırır ya da görüntüleri koyu arkaplanda net göstermek için ışığı düşürür.

2 Buna neden ihtiyacım var?

Her tür içerik için en iyi görsel netlik ve görüntüleme rahatlığı istiyorsunuz. SmartContrast kontrastı dinamik olarak kontrol eder ve net, keskin, parlak oyun oynama ve video görüntüleme için ışığı ayarlar ya da ofis işi için metinleri net ve okunabilir gösterir. Monitörünüzün güç tüketimini düşürerek enerji maliyetlerinizi düşürür ve monitörünüzün ömrünü uzatırsınız.

3 Nasıl çalışır?

SmartContrast'ı etkinleştirdiğinizde renkleri ayarlamak ve ışık yoğunluğunu kontrol etmek için gösterdiğiniz içeriği gerçek zamanlı olarak analiz eder. Bu işlev, video izlerken veya oyun oynarken muhteşem eğlence deneyimi için kontrastı dinamik olarak artırır.

4. Adaptive Sync



Adaptive Sync

PC'de oyun deneyimi, GPU'ların ve monitörlerin farklı oranda güncellenmesi nedeniyle uzun zamandır kusursuzluğa ulaşamamıştı. GPU bazen monitörün tek bir güncellemesi esnasında birçok yeni görüntü getirebilir ve monitör bu görüntülerin parçalarını tek bir görüntüde birleştirir. Buna "ekran yırtılması" denir. Oyuncular yırtılmayı "v-sync" adı verilen bir özelliikle düzeltebilir fakat GPU, yeni görüntüleri göndermeden önce monitöre güncelleme çağrısı yaptığı için ekrandaki görüntüler düzensizleşebilir.

V-sync, fare girdisini ve toplam saniye başına kare sayısını da azaltır. AMD Adaptive Sync™ teknolojisi, yeni bir görüntü hazır olur olmaz GPU'nun monitörü güncellemesine izin vererek oyuncuların inanılmaz derecede pürüzsüz, anında yanıt veren ve yırtılmasız oyun deneyimi yaşamasına olanak sağlar.

Uyumlu grafik kartları aşağıda verilmiştir.



- İşletim sistemi
 - Windows 11/10/8.1/8
- Grafik Kartı: R9 290/300 Serisi ve R7 260 Serisi
 - AMD Radeon R9 300 Serisi
 - AMD Radeon R9 Fury X
 - AMD Radeon R9 360
 - AMD Radeon R7 360
 - AMD Radeon R9 295X2
 - AMD Radeon R9 290X

- AMD Radeon R9 290
- AMD Radeon R9 285
- AMD Radeon R7 260X
- AMD Radeon R7 260
- İşlemci A Serisi Masaüstü ve Hareketlilik APU'ları
 - AMD A10-7890K
 - AMD A10-7870K
 - AMD A10-7850K
 - AMD A10-7800
 - AMD A10-7700K
 - AMD A8-7670K
 - AMD A8-7650K
 - AMD A8-7600
 - AMD A6-7400K

5. Teknik Özellikler

Resim/Ekran	
Monitör panel türü	241V8/241V8W/241V8AW/242V8A: IPS Teknolojisi 241V8L/241V8LA/241V8LAB/242V8LA/241i8L: VA 241V8LB/241V8LBS/241i8LB: VA
Arka ışık	W-LED sistemi
Panel boyutu	23,8" W (60,5 cm)
En boy oranı	16:9
Piksel Noktası	0,275 x 0,275 mm
Kontrast oranı (tip.)	241V8/241V8W/241V8AW/242V8A: 1000:1 241V8L/241V8LA/242V8LA/241i8L: 3000:1 241V8LB/241V8LBS/241V8LAB/241i8LB: 4000:1
Optimum Çözünürlük	1920 x 1080 60Hz değerinde
Görüntüleme açısı	178° (H) / 178° (V) @ C/R > 10 (tip.)
Resim Geliştirme	SmartImage
Ekran renkleri	16.7M
Dikey yenileme hızı	241V8/241V8W/241V8AW/241V8L/241V8LA/241i8L: 48Hz - 60Hz (VGA) 48Hz - 75Hz (HDMI) 242V8A/242V8LA: 48Hz - 60Hz (VGA) 48Hz - 75Hz (HDMI, DP) 241V8LB/241V8LBS/241V8LAB/241i8LB: 48Hz - 60Hz (VGA) 48Hz - 100Hz (HDMI)
Yatay Frekans	241V8/241V8W/241V8AW/241V8L/241V8LA/242V8A/242V8LA/241i8L: 30kHz - 85kHz 241V8LB/241V8LBS/241V8LAB/241i8LB: 30kHz - 115kHz
sRGB	EVET
Düşük Mavi Modu	EVET
Kırpışmasız	EVET
Kolay Okuma	EVET
Adaptive Sync	EVET
Bağlanabilirlik	
Sinyal girişi	241V8/241V8W/241V8AW/241V8L/241V8LA/241V8LAB/241V8LB/241V8LBS/241V8LB/241i8L/241i8LB: VGA x 1, HDMI 1.4 x 1 (HDCP 1.4) 242V8A/242V8LA: VGA x 1, HDMI 1.4 x 1 (HDCP 1.4), DisplayPort 1.2 x 1 (HDCP 1.4)

5. Teknik Özellikler

Ses Girişi/Çıkışı	241V8/241V8W/241V8L/241V8LB/241V8LBS/241i8L/241i8LB: HDMI ses çıkışı 241V8AW/241V8LA/241V8LAB/242V8A/242V8LA: Ses girişi, Kulaklık çıkışı		
Giriş sinyali	Ayrı Senk, Yeşil Üzerinde Senk		
Güvenilirlik			
Dahili hoparlör	241V8AW/241V8LA/241V8LAB/242V8A/242V8LA: 2 W x 2		
Kullanıcı Kolaylığı	241V8/241V8W/241V8L/241V8LB/241V8LBS/241i8L/241i8LB:  241V8AW/241V8LA/241V8LAB/242V8A/242V8LA: 		
OSD Dilleri	İngilizce, Almanca, İspanyolca, Fransızca, İtalyanca, Macarca, Hollandaca, Portekizce, Brezilya Portekizcesi, Lehçe, Rusça, İsveççe, Fince, Türkçe, Çekçe, Ukraynaca, Basitleştirilmiş Çince, Japonca, Korece, Yunanca, Geleneksel Çince		
Diğer kolaylıklar	VESA montajı (100x100 mm), Kensington kilidi		
Tak ve Çalıştır Uyumlu	DDC/CI, sRGB, Windows 8/Windows 8.1/Windows 10/Windows 11, Mac OSX		
Sehpa			
Eğim	-5 / +20		
Güç (241V8LB/241V8LBS/241i8LB)			
Enerji Tüketimi	100 V AC, 60 Hz değerinde AC Giriş Voltajı	115 V AC, 60 Hz değerinde AC Giriş Voltajı	230 V AC, 50 Hz değerinde AC Giriş Voltajı
Normal Çalışma	18,2 W (tip.)	17,8 W (tip.)	17,8 W (tip.)
Uyku (Beklemede modu)	0,5 W	0,5 W	0,5 W
Kapalı modu	0,3 W	0,3 W	0,3 W
Isı Dağıtım*	100 V AC, 60 Hz değerinde AC Giriş Voltajı	115 V AC, 60 Hz değerinde AC Giriş Voltajı	230 V AC, 50 Hz değerinde AC Giriş Voltajı
Normal Çalışma	62,12 BTU/saat (tip.)	60,75 BTU/saat (tip.)	60,75 BTU/saat (tip.)
Uyku (Beklemede modu)	1,71 BTU/hr	1,71 BTU/hr	1,71 BTU/hr
Kapalı modu	1,02 BTU/hr	1,02 BTU/hr	1,02 BTU/hr
Güç LED göstergesi	Açık mod: Beyaz, Beklemede/Uyku modu: Beyaz (yanıp sönüyor)		
Güç Beslemesi	Yerleşik, 100 - 240 V AC, 50 - 60 Hz		
Güç (241V8/241V8W)			
Enerji Tüketimi	100 V AC, 60 Hz değerinde AC Giriş Voltajı	115 V AC, 60 Hz değerinde AC Giriş Voltajı	230 V AC, 50 Hz değerinde AC Giriş Voltajı

5. Teknik Özellikler

Normal Çalışma	19,8 W (tip.)	19,9 W (tip.)	20,0 W (tip.)
Uyku (Beklemede modu)	0,5 W	0,5 W	0,5 W
Kapalı modu	0,3 W	0,3 W	0,3 W
Isı Dağıtma*	100 V AC, 60 Hz değerinde AC Giriş Voltajı	115 V AC, 60 Hz değerinde AC Giriş Voltajı	230 V AC, 50 Hz değerinde AC Giriş Voltajı
Normal Çalışma	67,58 BTU/saat (tip.)	67,92 BTU/saat (tip.)	68,26 BTU/saat (tip.)
Uyku (Beklemede modu)	1,71 BTU/hr	1,71 BTU/hr	1,71 BTU/hr
Kapalı modu	1,02 BTU/hr	1,02 BTU/hr	1,02 BTU/hr
Güç LED göstergesi	Açık mod: Beyaz, Beklemede/Uyku modu: Beyaz (yanıp sönüyor)		
Güç Beslemesi	Yerleşik, 100 - 240 V AC, 50 - 60 Hz		

Güç (241V8AW)

Enerji Tüketimi	100 V AC, 60 Hz değerinde AC Giriş Voltajı	115 V AC, 60 Hz değerinde AC Giriş Voltajı	230 V AC, 50 Hz değerinde AC Giriş Voltajı
Normal Çalışma	21,6 W (tip.)	21,7 W (tip.)	21,5 W (tip.)
Uyku (Beklemede modu)	0,5 W	0,5 W	0,5 W
Kapalı modu	0,3 W	0,3 W	0,3 W
Isı Dağıtma*	100 V AC, 60 Hz değerinde AC Giriş Voltajı	115 V AC, 60 Hz değerinde AC Giriş Voltajı	230 V AC, 50 Hz değerinde AC Giriş Voltajı
Normal Çalışma	73,72 BTU/saat (tip.)	74,06 BTU/saat (tip.)	73,38 BTU/saat (tip.)
Uyku (Beklemede modu)	1,71 BTU/hr	1,71 BTU/hr	1,71 BTU/hr
Kapalı modu	1,02 BTU/hr	1,02 BTU/hr	1,02 BTU/hr
Güç LED göstergesi	Açık mod: Beyaz, Beklemede/Uyku modu: Beyaz (yanıp sönüyor)		
Güç Beslemesi	Yerleşik, 100 - 240 V AC, 50 - 60 Hz		

Güç (241V8L/241V8LA)

Enerji Tüketimi	100 V AC, 60 Hz değerinde AC Giriş Voltajı	115 V AC, 60 Hz değerinde AC Giriş Voltajı	230 V AC, 50 Hz değerinde AC Giriş Voltajı
Normal Çalışma	27,5 W (tip.)	27,6 W (tip.)	27,7 W (tip.)
Uyku (Beklemede modu)	0,5 W	0,5 W	0,5 W
Kapalı modu	0,3 W	0,3 W	0,3 W
Isı Dağıtma*	100 V AC, 60 Hz değerinde AC Giriş Voltajı	115 V AC, 60 Hz değerinde AC Giriş Voltajı	230 V AC, 50 Hz değerinde AC Giriş Voltajı
Normal Çalışma	93,86 BTU/saat (tip.)	94,20 BTU/saat (tip.)	94,54 BTU/saat (tip.)
Uyku (Beklemede modu)	1,71 BTU/hr	1,71 BTU/hr	1,71 BTU/hr
Kapalı modu	1,02 BTU/hr	1,02 BTU/hr	1,02 BTU/hr

5. Teknik Özellikler

Güç LED göstergesi	Açık mod: Beyaz, Beklemede/Uyku modu: Beyaz (yanıp sönüyor)
Güç Beslemesi	Yerleşik, 100 - 240 V AC, 50 - 60 Hz

Güç (241V8LAB)

Enerji Tüketimi	100 V AC, 60 Hz değerinde AC Giriş Voltajı	115 V AC, 60 Hz değerinde AC Giriş Voltajı	230 V AC, 50 Hz değerinde AC Giriş Voltajı
Normal Çalışma	19,0 W (tip.)	18,6 W (tip.)	18,7 W (tip.)
Uyku (Beklemede modu)	0,5 W	0,5 W	0,5 W
Kapalı modu	0,3 W	0,3 W	0,3 W
Isı Dağıtma*	100 V AC, 60 Hz değerinde AC Giriş Voltajı	115 V AC, 60 Hz değerinde AC Giriş Voltajı	230 V AC, 50 Hz değerinde AC Giriş Voltajı
Normal Çalışma	64,85 BTU/saat (tip.)	63,48 BTU/saat (tip.)	63,82 BTU/saat (tip.)
Uyku (Beklemede modu)	1,71 BTU/hr	1,71 BTU/hr	1,71 BTU/hr
Kapalı modu	1,02 BTU/hr	1,02 BTU/hr	1,02 BTU/hr
Güç LED göstergesi	Açık mod: Beyaz, Beklemede/Uyku modu: Beyaz (yanıp sönüyor)		
Güç Beslemesi	Yerleşik, 100 - 240 V AC, 50 - 60 Hz		

Güç (241i8L)

Enerji Tüketimi	100 V AC, 60 Hz değerinde AC Giriş Voltajı	115 V AC, 60 Hz değerinde AC Giriş Voltajı	230 V AC, 50 Hz değerinde AC Giriş Voltajı
Normal Çalışma	20,5 W (tip.)	20,4 W (tip.)	20,7 W (tip.)
Uyku (Beklemede modu)	0,5 W	0,5 W	0,5 W
Kapalı modu	0,3 W	0,3 W	0,3 W
Isı Dağıtma*	100 V AC, 60 Hz değerinde AC Giriş Voltajı	115 V AC, 60 Hz değerinde AC Giriş Voltajı	230 V AC, 50 Hz değerinde AC Giriş Voltajı
Normal Çalışma	69,97 BTU/saat (tip.)	69,62 BTU/saat (tip.)	70,65 BTU/saat (tip.)
Uyku (Beklemede modu)	1,71 BTU/hr	1,71 BTU/hr	1,71 BTU/hr
Kapalı modu	1,02 BTU/hr	1,02 BTU/hr	1,02 BTU/hr
Güç LED göstergesi	Açık mod: Beyaz, Beklemede/Uyku modu: Beyaz (yanıp sönüyor)		
Güç Beslemesi	Yerleşik, 100 - 240 V AC, 50 - 60 Hz		

Güç (242V8A)

Enerji Tüketimi	100 V AC, 60 Hz değerinde AC Giriş Voltajı	115 V AC, 60 Hz değerinde AC Giriş Voltajı	230 V AC, 50 Hz değerinde AC Giriş Voltajı
Normal Çalışma	21,4 W (tip.)	21,5 W (tip.)	21,6 W (tip.)
Uyku (Beklemede modu)	0,5 W	0,5 W	0,5 W
Kapalı modu	0,3 W	0,3 W	0,3 W

5. Teknik Özellikler

Isı Dağıtma*	100 V AC, 60 Hz değerinde AC Giriş Voltajı	115 V AC, 60 Hz değerinde AC Giriş Voltajı	230 V AC, 50 Hz değerinde AC Giriş Voltajı
Normal Çalışma	73,04 BTU/saat (tip.)	73,38 BTU/saat (tip.)	73,72 BTU/saat (tip.)
Uyku (Beklemede modu)	1,71 BTU/hr	1,71 BTU/hr	1,71 BTU/hr
Kapalı modu	1,02 BTU/hr	1,02 BTU/hr	1,02 BTU/hr
Güç LED göstergesi	Açık mod: Beyaz, Beklemede/Uyku modu: Beyaz (yanıp sönüyor)		
Güç Beslemesi	Yerleşik, 100 - 240 V AC, 50 - 60 Hz		

Güç (242V8LA)

Enerji Tüketimi	100 V AC, 60 Hz değerinde AC Giriş Voltajı	115 V AC, 60 Hz değerinde AC Giriş Voltajı	230 V AC, 50 Hz değerinde AC Giriş Voltajı
Normal Çalışma	22,0 W (tip.)	21,8 W (tip.)	22,1 W (tip.)
Uyku (Beklemede modu)	0,5 W	0,5 W	0,5 W
Kapalı modu	0,3 W	0,3 W	0,3 W
Isı Dağıtma*	100 V AC, 60 Hz değerinde AC Giriş Voltajı	115 V AC, 60 Hz değerinde AC Giriş Voltajı	230 V AC, 50 Hz değerinde AC Giriş Voltajı
Normal Çalışma	75,09 BTU/saat (tip.)	74,40 BTU/saat (tip.)	75,43 BTU/saat (tip.)
Uyku (Beklemede modu)	1,71 BTU/hr	1,71 BTU/hr	1,71 BTU/hr
Kapalı modu	1,02 BTU/hr	1,02 BTU/hr	1,02 BTU/hr
Güç LED göstergesi	Açık mod: Beyaz, Beklemede/Uyku modu: Beyaz (yanıp sönüyor)		
Güç Beslemesi	Yerleşik, 100 - 240 V AC, 50 - 60 Hz		

Ebat

Sehpa bulunan ürün (GxYxD)	540 x 416 x 220 mm
Sehpa bulunmayan ürün (GxYxD)	241i8/241i8LB: 540 x 322 x 51 mm 241V8/241V8L/241V8LA/241V8LAB/241V8LB/ 241V8LBS/241V8W/241V8AW/242V8A/242V8LA: 540 x 322 x 50 mm
Ambalajlı ürün (GxYxD)	241i8/241i8LB: 608 x 415 x 121 mm 241V8/241V8L/241V8LA/241V8LAB/241V8LB/ 241V8LBS/241V8W/241V8AW/242V8A/242V8LA: 606 x 395 x 124 mm

Ağırlık	
Sehpa bulunan ürün	241V8AW: 2,87 kg 241i8LB: 2,90 kg 241V8LB/241V8LBS: 2,96 kg 241V8L/241V8LAB/241V8W: 3,00 kg 241V8LA/242V8A: 3,01 kg 241V8/241i8L: 3,03 kg 242V8LA: 3,09 kg
Sehpa bulunmayan ürün	241V8AW: 2,49 kg 241i8LB: 2,52 kg 241V8LAB: 2,61 kg 241i8L: 2,64 kg 241V8LB/241V8LBS: 2,68 kg 242V8LA: 2,70 kg 241V8L/241V8W: 2,72 kg 241V8LA/242V8A: 2,73 kg 241V8: 2,74 kg
Ambalajlı ürün	241i8LB: 4,23 kg 241i8L: 4,25 kg 241V8AW: 4,72 kg 241V8LB/241V8LBS: 4,81 kg 241V8L/241V8LAB/241V8W: 4,85 kg 241V8LA/242V8A/242V8LA: 4,86 kg 241V8: 4,88 kg
Çalışma Durumu	
Sıcaklık aralığı (çalışırken)	0°C ila 40°C
Görel nem (çalışma)	%20 ila %80
Atmosfer basıncı (çalışma)	700 ila 1060 hPa
Sıcaklık aralığı (çalışmazken)	-20°C ila 60°C
Bağıl nem (Çalışma dışı)	%10 ila %90
Atmosfer basıncı (Çalışma dışı)	500 ila 1060 hPa
Çevresel ve enerji	
ROHS	EVET
Ambalaj	%100 geri dönüşümlü
Spesifik Maddeler	%100 PVC BFR içermeyen gövde
Kabin	
Renk	Beyaz / Siyah
Kaplama	Doku

ⓘ Not

Bu veriler önceden haber verilmeden değiştirilebilir. Kitapçığın son sürümünü karşıdan yüklemek için www.philips.com/support adresine gidin.

5.1 Çözünürlük ve Ön Ayar Modları

- 1** Maksimum Çözünürlük
241V8/241V8W/241V8AW/241V8L/241V8LA/
242V8A/242V8LA/241i8L:
1920x1080 60Hz değerinde (VGA)
1920x1080 75 Hz değerinde (HDMI/DP)

241V8LB/241V8LBS/241V8LAB/
241i8LB:
1920 x 1080 60Hz değerinde (VGA)
1920 x 1080 100Hz değerinde (HDMI)

- 2** Önerilen Çözünürlük
1920x1080 60 Hz değerinde (VGA/
HDMI/DP)

Y. frek (kHz)	Çözünürlük	D. frek (Hz)
31,47	720x400	70,09
31,47	640x480	59,94
35,00	640x480	66,67
37,86	640x480	72,81
37,50	640x480	75,00
37,88	800x600	60,32
46,88	800x600	75,00
48,36	1024x768	60,00
60,02	1024x768	75,03
63,89	1280x1024	60,02
79,98	1280x1024	75,03
55,94	1440x900	59,89
65,29	1680x1050	59,95
67,50	1920x1080	60,00
83,89	1920x1080	74,97 (HDMI/DP)
110,00	1920x1080	100,00 (HDMI- 241V8LB/ 241V8LBS/ 241V8LAB/ 241i8LB)



Not

Lütfen ekranınızın en iyi 1920 x 1080 çözünürlüğünde çalıştığını unutmayın. En iyi görüntü için lütfen bu çözünürlüğü kullanın.

6. Güç Yönetimi

Eğer VESA DPM uyumlu ekran kartınız varsa veya PC'nize yazılım kurulmuşsa, monitör kullanılmadığında güç tüketimini otomatik olarak düşürebilir. Eğer klavyeden, fareden veya diğer giriş yapabileceğiniz bir aygıtтан giriş yaptığınız algılanırsa, monitör otomatik olarak 'uyanır'. Aşağıdaki tablo güç tüketimini ve bu otomatik güç tasarruf özelliğinin sinyallenmesini göstermektedir:

241V8LB/241V8LBS/241i8LB

Güç Tüketimi Tanımı					
VESA Modu	Video	Y-senk	D-senk	Kullanılan Güç	LED rengi
Etkin	AÇIK	Evet	Evet	17,8 W (tip) 22,3 W (maks.)	Beyaz
Uyku (Beklemede modu)	KAPALI	Hayır	Hayır	0,5W	Beyaz (yanıp sönüyor)
Kapalı modu	KAPALI	-	-	0,3W	KAPALI

241V8

Güç Tüketimi Tanımı					
VESA Modu	Video	Y-senk	D-senk	Kullanılan Güç	LED rengi
Etkin	AÇIK	Evet	Evet	19,9 W (tip) 26,7 W (maks.)	Beyaz
Uyku (Beklemede modu)	KAPALI	Hayır	Hayır	0,5W	Beyaz (yanıp sönüyor)
Kapalı modu	KAPALI	-	-	0,3W	KAPALI

241V8W

Güç Tüketimi Tanımı					
VESA Modu	Video	Y-senk	D-senk	Kullanılan Güç	LED rengi
Etkin	AÇIK	Evet	Evet	19,9 W (tip) 24,5 W (maks.)	Beyaz
Uyku (Beklemede modu)	KAPALI	Hayır	Hayır	0,5W	Beyaz (yanıp sönüyor)
Kapalı modu	KAPALI	-	-	0,3W	KAPALI

241V8AW

Güç Tüketimi Tanımı					
VESA Modu	Video	Y-senk	D-senk	Kullanılan Güç	LED rengi
Etkin	AÇIK	Evet	Evet	21,7 W (tip) 32,4 W (maks.)	Beyaz
Uyku (Beklemede modu)	KAPALI	Hayır	Hayır	0,5W	Beyaz (yanıp sönüyor)
Kapalı modu	KAPALI	-	-	0,3W	KAPALI

241V8L/241V8LA

Güç Tüketimi Tanımı					
VESA Modu	Video	Y-senk	D-senk	Kullanılan Güç	LED rengi
Etkin	AÇIK	Evet	Evet	27,6 W (tip) 38 W (maks.)	Beyaz
Uyku (Beklemede modu)	KAPALI	Hayır	Hayır	0,5W	Beyaz (yanıp sönüyor)
Kapalı modu	KAPALI	-	-	0,3W	KAPALI

241V8LAB

Güç Tüketimi Tanımı					
VESA Modu	Video	Y-senk	D-senk	Kullanılan Güç	LED rengi
Etkin	AÇIK	Evet	Evet	18,6 W (tip) 27,5 W (maks.)	Beyaz
Uyku (Beklemede modu)	KAPALI	Hayır	Hayır	0,5W	Beyaz (yanıp sönüyor)
Kapalı modu	KAPALI	-	-	0,3W	KAPALI

241i8L

Güç Tüketimi Tanımı					
VESA Modu	Video	Y-senk	D-senk	Kullanılan Güç	LED rengi
Etkin	AÇIK	Evet	Evet	20,4 W (tip) 25,5 W (maks.)	Beyaz
Uyku (Beklemede modu)	KAPALI	Hayır	Hayır	0,5W	Beyaz (yanıp sönüyor)
Kapalı modu	KAPALI	-	-	0,3W	KAPALI

6. Güç Yönetimi

242V8A

Güç Tüketimi Tanımı					
VESA Modu	Video	Y-senk	D-senk	Kullanılan Güç	LED rengi
Etkin	AÇIK	Evet	Evet	21,5 W (tip) 31 W (maks.)	Beyaz
Uyku (Beklemede modu)	KAPALI	Hayır	Hayır	0,5W	Beyaz (yanıp sönmüyor)
Kapalı modu	KAPALI	-	-	0,3W	KAPALI

242V8LA

Güç Tüketimi Tanımı					
VESA Modu	Video	Y-senk	D-senk	Kullanılan Güç	LED rengi
Etkin	AÇIK	Evet	Evet	21,8 W (tip) 34,5 W (maks.)	Beyaz
Uyku (Beklemede modu)	KAPALI	Hayır	Hayır	0,5W	Beyaz (yanıp sönmüyor)
Kapalı modu	KAPALI	-	-	0,3W	KAPALI

Aşağıdaki ayar bu monitördeki güç tüketimini ölçmek için kullanılır.

- Doğal çözünürlük: 1920 x 1080
- Kontrast: 50%
- Parlaklık: 90%
- Renk sıcaklığı: Tam beyaz model ile 6500k

Not

Bu veriler önceden haber verilmeden değiştirilebilir.

7. Müşteri Hizmetleri ve Garanti

7.1 Philips Düz Panel Monitörlerin Piksel Hata Politikası

Philips yüksek kaliteli ürünler satmaya çalışmaktadır. Biz, en gelişmiş üretim tekniklerini kullanmakta ve sıkı bir kalite kontrol mekanizması uygulamaktayız. Fakat düz panel monitörlerde kullanılan TFT Monitör panellerindeki piksel veya alt piksel hataları ile bazen karşılaşmaktayız. Üreticilerden hiç biri panellerin hiç birinde piksel hatası bulunmayacağını garanti edemez fakat Philips, kabul edilmez sayıda hata bulunan monitörlerin garanti kapsamında tamir edileceğini veya yenisi ile değiştirileceğini garanti etmektedir. Bu bölümde farklı piksel hata tipleri açıklanmakta ve her tip için kabul edilebilir piksel seviyeleri tanımlanmaktadır. Garanti kapsamında tamir veya yenisi ile değiştirme yapabilmek için TFT Monitör panelindeki piksel hatalarının sayısı kabul edilebilir seviyelerden fazla olmalıdır. Örnek verecek olursak, bir monitörde alt piksel oranının %0,0004'den fazla olmaması hatalı olabilir. Bunların yanında, bazı piksel hata tipleri veya kombinasyonunun fark edilmesi diğerlerinden daha

kolay olduğu için Philips bu tip hatalar için daha yüksek kalite standartları belirlemiştir. Bu politika tüm dünyada geçerlidir.

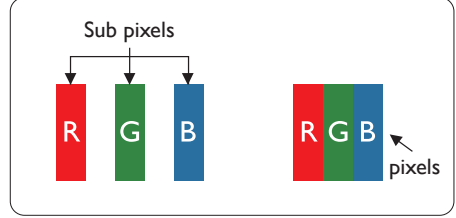

Piksel ve Alt Pikseller

Bir piksel, veya resim elemanı, temel renkleri kırmızı, yeşil ve mavi olan üç alt pikselden oluşmaktadır. Pikseller bir araya gelerek bir görüntü oluşturur. Pikseldeki alt piksellerin hepsi açıksa, renkli üç alt piksel beraber beyaz bir resim gibi görünür. Hepsi koyuysa, renkli üç alt piksel beraber tek bir siyah piksel gibi görünür. Açık ve koyu piksellerin diğer kombinasyonları farklı renkte tek bir piksel gibi görünür.

Piksel Hata Türleri

Piksel ve alt piksel hataları ekranda farklı şekillerde görünür. Piksel hataları için iki kategori bulunmaktadır ve her kategoride çeşitli alt piksel hata türleri mevcuttur.

Parlak Nokta Hataları

Parlak nokta hataları daima yanan veya “açık” olan piksel veya alt piksel olarak görünür. Parlak nokta, monitör koyu bir örnek gösterdiğinde ekranda bulunan bir alt pikseldir. Aşağıda parlak nokta hataları gösterilmektedir.

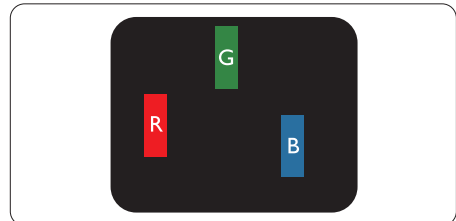

7. Müşteri Hizmetleri ve Garanti

Bir açık kırmızı, yeşil veya mavi alt piksel.

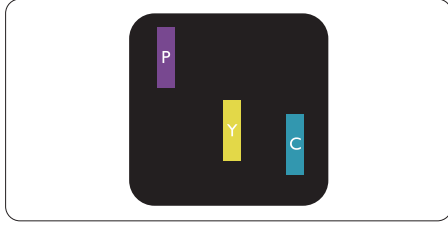

İki bitişik alt piksel:

- Kırmızı + Mavi = Yeşil
- Kırmızı + Yeşil = Sarı
- Yeşil + Mavi = Açık Mavi

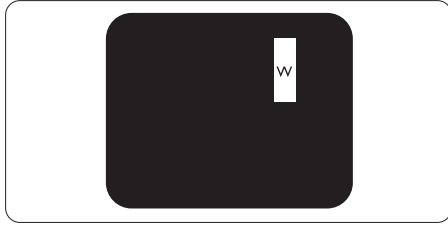

Üç bitişik alt piksel (bir beyaz piksel).

⊖ Not

Kırmızı veya mavi renkteki parlak nokta komşu noktaların parlaklığından yüzde 50 daha parlak olurken yeşil parlak nokta ise komşu noktalardan yüzde 30 daha parlak olmalıdır.

Siyah Nokta Hataları

Siyah nokta hataları her zaman koyu veya “kapalı” olan piksel veya alt piksel olarak görünür. Koyu nokta, monitör açık bir örnek gösterdiğinde ekranda bulunan bir alt pikseldir. Aşağıda siyah nokta hata tipleri gösterilmektedir.

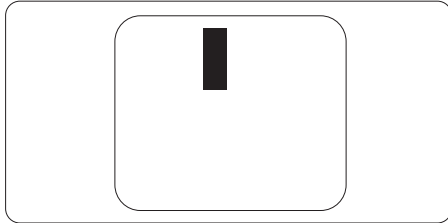

Piksel Hatalarının Yakınlığı

Birbirine yakın olan aynı tür piksel ve alt piksel hatalarının fark edilmesi daha kolay olduğu için, Philips, piksel hatalarının yakınlığı konusunda da toleranslar belirlemiştir.

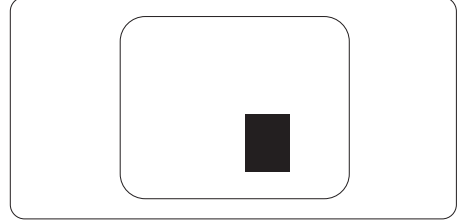

Piksel Hata Toleransları

Garanti süresinde piksel hatalarından kaynaklanan tamir veya yenisi ile değiştirme işlemlerini gerçekleştirmek için bir Philips düz panelindeki TFT Monitör panelinde bulunan piksel veya alt piksel hataları aşağıdaki tabloda belirtilen sayılardan fazla olmalıdır.

7. Müşteri Hizmetleri ve Garanti

PARLAK NOKTA KUSURLARI	KABUL EDİLEBİLİR SEVİYE
1 adet görünen alt piksel	2
2 adet bitişik görünen alt piksel	1
3 adet bitişik görünen alt piksel (bir beyaz piksel)	0
İki parlak nokta kusuru arasındaki uzaklık*	>15mm
Tüm tiplerdeki toplam parlak nokta kusurları	2
SIYAH NOKTA KUSURLARI	KABUL EDİLEBİLİR SEVİYE
1 adet koyu alt piksel	3 veya daha az
2 adet bitişik koyu alt piksel	2 veya daha az
3 adet bitişik koyu alt piksel	0
İki siyah nokta kusuru arasındaki mesafe*	>15mm
Her türdeki toplam siyah nokta kusurları	3 veya daha az
TOPLAM NOKTA KUSURLARI	KABUL EDİLEBİLİR SEVİYE
Her türdeki toplam parlak veya siyah nokta kusurları	5 veya daha az

⊖ Not

1 veya 2 bitişik alt piksel kusuru = 1 nokta kusuru

7.2 Müşteri Sorunları & Garanti

Bölgenize yönelik geçerli garanti kapsamı bilgileri ve ek destek gereksinimleri konusunda lütfen www.philips.com/support web sitesini ziyaret edin veya yerel Philips Müşteri Hizmetleri Merkeziyle iletişime geçin.

Garanti Süresi için lütfen Önemli Bilgiler Kılavuzundaki Garanti Bildirimine bakın.

Genel garanti sürenizi uzatmak isterseniz, uzatılmış garanti için Yetkili Servis Merkezimiz aracılığıyla bir Garanti Dışı servis paketi sağlanır.

Bu servisten yararlanmak isterseniz, lütfen asıl satın alma tarihinizden sonraki 30 takım günü içinde servisi satın aldığınızdan emin olun. Uzatılmış garanti süresi sırasında, servis süreci, yerinden alma, onarım ve geri teslimi kapsar ancak kullanıcı gerçekleşen tüm maliyetlerden sorumlu olacaktır.

Yetkili Servis Ortağı, sunulan uzatılmış garanti paketi altında gereken onarımları gerçekleştirilemezse, mümkünse satın aldığınız uzatılmış garanti süresine kadar size alternatif çözümler bulacağız.

Daha fazla ayrıntı için lütfen Philips Müşteri Hizmetleri Temsilcimizle veya yerel iletişim merkezimizle (Müşteri hizmetleri numarasıyla) iletişime geçin.

Philips Müşteri Hizmetleri Merkezi numarası aşağıda listelenmektedir.

• Yerel Standart Garanti Süresi	• Uzatılmış Garanti Süresi	• Toplam Garanti Süresi
• Farklı bölgelere göre değişir	• + 1 Yıl	• Yerel standart garanti süresi +1
	• + 2 Yıl	• Yerel standart garanti süresi +2
	• + 3 Yıl	• Yerel standart garanti süresi +3

**Asıl satın alımın kanıtı ve uzatılmış garanti satın alınması gereklidir.

Not

Bölgesel servis yardım hattı için, lütfen Philips web sitesi destek sayfasında bulunan önemli bilgiler kılavuzuna başvurun.

8. Sorun Giderme ve SSS'lar

8.1 Sorun Giderme

Bu sayfada kullanıcı tarafından giderilebilecek sorunlar ele alınmıştır. Bu çözümleri denedikten sonra sorun hala çözülmezse Philips müşteri hizmetleri temsilcisi ile temasa geçin.

1 Genel Sorunlar

Resim Yok (Güç LED'i yanmıyor)

- Güç kablosunun elektrik prizine ve monitörün arkasındaki yerine takıldığından emin olun.
- İlk olarak monitörün önündeki güç düğmesinin OFF (KAPALI) konumunda olduğundan emin olun, ardından ON (AÇIK)'a basın.

Resim Yok (Güç LED'i Beyaz)

- Bilgisayarınızın açıldığından emin olun.
- Sinyal kablosunun bilgisayarınıza doğru bağlandığından emin olun.
- Monitör kablosunun bağlantı tarafında eğilen pimi bulunmadığından emin olun. Eğer varsa kabloyu onarın ya da değiştirin.
- Enerji Tasarrufu özelliği etkinleştirilebilir

Ekranda belirtilenler

Check cable connection

- Monitör kablosunun bilgisayarınıza doğru bağlandığından emin olun. (Ayrıca Hızlı Başlangıç Kılavuzu'na bakın).
- Monitör kablosunun pimlerinin eğilip eğilmediğine bakarak kontrol edin.

- Bilgisayarınızın açıldığından emin olun.

OTO düğmesi çalışmıyor

- Oto işlevi yalnızca VGA-Analog modunda kullanılabilir. Sonuçtan memnun kalmazsanız, OSD menüsüyle manuel olarak ayarlayabilirsiniz.

Not

Oto işlevi DVI-Dijital modda gerekli olmadığından kullanılamaz.

Görülebilir duman veya kıvılcım belirtileri

- Sorun giderme adımlarını gerçekleştirmeyin
- Güvenlik için monitörü derhal elektrik güç kaynağından ayırın.
- Derhal Philips müşteri hizmetleri temsilcisiyle irtibata geçin.

2 Görüntüleme Sorunları

Görüntü ortalanamıyor

- OSD Ana Kontrollerindeki "Auto" (Oto) işleviyle görüntü konumunu ayarlayın.
- OSD Ana Kontrollerinde Phase/Clock (Aşama/Saat) Saati'ni Setup (kullanarak) görüntü konumunu ayarlayın. Yalnızca VGA modunda geçerlidir.

Görüntü ekranda titrer

- Sinyal kablosunun grafik kartına veya PC'ye sağlam bir şekilde bağlandığına kontrol edin.

Dikey titreme oluşur



- OSD Ana Kontrollerindeki "Auto" (Oto) işleviyle görüntü konumunu ayarlayın.

8. Sorun Giderme ve SSS'ler

- OSD Ana Kontrollerinde Phase/Clock (Aşama/Saat) Saati'ni Setup (kullanarak) dikey çizgileri ortadan kaldırın. Yalnızca VGA modunda geçerlidir.

Yatay titreme oluşur



- OSD Ana Kontrollerindeki "Auto" (Oto) işleviyle görüntü konumunu ayarlayın.
- OSD Ana Kontrollerinde Phase/Clock (Aşama/Saat) Saati'ni Setup (kullanarak) dikey çizgileri ortadan kaldırın. Yalnızca VGA modunda geçerlidir.

Görüntü bulanık, belirsiz ya da çok karanlık görünür

- Kontrastı ve parlaklığı Ekran Üstü Kumandasından ayarlayın.

"Ardıl görüntü", "yanma" veya "hayalet görüntü" güç kapatıldıktan sonra ekranda kalır.

- Sabit ya da statik görüntülerin uzun süre kesintisiz olarak ekranda kalması "yanmaya" sebep olabilir, bu aynı zamanda ekranınızdaki "ardıl görüntü" veya "hayalet görüntü" olarak da anılmaktadır. "Yanma etkisi", "ardışık görüntü" ya da "gölgeli görüntü" LCD paneli teknolojisinde bilinen bir durumdur. Birçok durumda "yanma" veya "ardıl görüntü" veya "hayalet görüntü" güç kapatıldıktan sonra zaman geçtikçe yavaş yavaş kaybolacaktır.
- Monitörünüzü gözetimsiz bıraktığınızda daima hareket eden bir ekran koruyucusu programını etkin hale getirin.
- LCD monitörünüzde değişmeyen sabit bir içerik gösterilecekse

daima dönemsel ekran yenileme uygulamasını etkinleştirin.

- Aşırı "yanma etkisi" veya "ardışık görüntü" veya "gölgeli görüntü" belirtileri gözden kaybolmaz ve onarılamaz. Yukarıda belirtilen hasar garantiniz kapsamında yer almaz.

Görüntü bozuk görünür. Metin bulanık veya donuk.

- PC'nin ekran çözünürlüğünü monitörün önerilen doğal ekran çözünürlüğü ile aynı değere getirin.

Ekran da yeşil, kırmızı, mavi, koyu ve beyaz noktalar belirir

- Geride kalan noktalar günümüz teknolojisinde kullanılan normal karakterlerdir. Lütfen daha fazla bilgi için piksel politikasına bakın.

"Güç açık" ışığı çok güçlü ve beni rahatsız ediyor.

- OSD ana kontrollerinde güç LED ayarını kullanarak "güç açık" ışığını ayarlayabilirsiniz.

Daha fazla yardım için, Önemli bilgiler kılavuzunda listelenen Servis iletişim bilgilerine bakın ve Philips müşteri hizmetleri temsilcisiyle görüşün.

* İşlevsellik ekrana göre farklıdır.

8.2 Genel SSSlar

S1: Monitörümü ilk kez kurduğumda ekranda “Cannot display this video mode” (Bu video modunu gösteremiyor) görürsem ne yapmalıyım?

Cvp.:Bu monitör için önerilen çözüm: 1920 x 1080.

- Tüm kabloları çıkarın, ardından PC'nizi önceden kullandığınız monitöre bağlayın.
- Windows Start Menu (Windows Başlat Menüsü)'nden, Settings/ Control Panel (Ayarlar/Denetim Masası)'nı seçin. Control Panel (Denetim Masası) penceresinde Display (Görüntüle) simgesini seçin. Display Control Panel (Denetim Masasını Görüntüle) içerisinde Settings” (Ayarlar) sekmesini seçin. Ayarlar sekmesinde “desktop area” (masaüstü alanı) etiketli kutuda kayar çubuğu 1920 x 1080 piksele getirin.
- “Advanced Properties” (Gelişmiş Özellikler'i) açın ve Refresh Rate (Yenileme Hızını) 60 Hz değerine ayarlayın, ardından OK (Tamam)'a tıklayın.
- Bilgisayarınızı yeniden başlatın ve Adım 2 ve 3'ü tekrarlayarak PC'nizin 1920 x 1080 değerine ayarlandığını doğrulayın.
- Bilgisayarınızı kapatın, eski monitörünüzün bağlantısını kesin ve Philips LCD monitörünüzü bağlayın.
- Monitörünüzü açın ve ardından PC'nizi açın.

S2: LCD monitör için önerilen yenileme hızı nedir?

Cvp.:LCD monitörlerde önerilen yenileme hızı 60 Hz'dir, ekranda bir bozulma olması durumunda 75 Hz değerine kadar ayarlayarak

bozukluğun gidip gitmediğini görebilirsiniz.

S3: .inf ve .icm dosyaları nedir? Sürücülerini nasıl yüklerim (.inf ve .icm)?

Cvp.:Bunlar monitörünüzün sürücü dosyalarıdır. Monitörünüzü ilk kurduğunuzda bilgisayarınız sizden monitör sürücülerini (.inf ve .icm dosyaları) isteyebilir. Kullanıcı kılavuzundaki talimatları izlediğinizde, monitör sürücülerini (.inf ve .icm dosyaları) otomatik olarak yüklenecektir

S4: Çözünürlüğü nasıl ayarlarım?

Cvp.:Görüntü kartınız/grafik sürücünüz ve monitörünüz mevcut çözünürlükleri birlikte belirler. İstedığınız çözünürlüğü Windows® Denetim Masasında “Display properties” (Görüntü özellikleri) ile birlikte seçebilirsiniz

S5: Monitör ayarlarını yaparken kayboldursam ne yapmalıyım?

Cvp.:Sadece /OK tuşuna basın, ardından ‘Setup’ > ‘Reset’ seçerek ilk fabrika varsayılan ayarlarını çağırın.

S6: LCD ekran çiziklere karşı dayanıklı mıdır?

Cvp.:Panel yüzeyinin genel olarak aşırı darbelerle maruz kalmaması ve keskin ya da kör nesnelere karşı korunması önerilir. Monitörü kullanırken, panel yüzeyindeki tarafa basınç ya da kuvvet uygulanmadığından emin olun. Bu durum garanti şartlarını etkileyebilir.

S7: LCD yüzeyini nasıl temizlemeliyim?

Cvp.:Normal temizlik için temiz, yumuşak bir bez kullanın. Kapsamlı temizlik için lütfen izopropil alkol kullanın. Etil alkol, etanol, aseton, heksan vb diğer çözücüleri kullanmayın.

S8: Bilgisayarımın renk ayarını değiştirebilir miyim?

Cvp.:Evet, Renk ayarınızı OSD kontrolünden şu prosedürler ile değiştirebilirsiniz,

- OSD (Ekran) menüsünü göstermek için "OK" (Tamam)'a basın.
- "Color" (Renk) seçeneğini tercih etmek için "Down Arrow" (Aşağı Ok)'a basın, daha sonra renk ayarını girmek için "OK" (TAMAM)'a basın, aşağıdaki gibi üç ayar bulunmaktadır.

1. Color Temperature (Renk Sıcaklığı); Native, 5.000K, 6.500K, 7.500K, 8.200K, 9.300K ve 11.500K olmak üzere iki ayar vardır. 5.000K aralığındaki ayarlar ile panel "kırmızı-beyaz renk tonunda warm (sıcak)" görünür, 11.500K sıcaklık ise "cool (soğuk) mavi-beyaz toz sunar".
2. sRGB; farklı aygıtlar arasında doğru renk değişimi yapıldığından emin olmak için standart bir ayardır (örn. dijital kameralar, monitörler, yazıcılar, tarayıcılar vb)
3. User Define (Kullanıcı Tanımlı); kullanıcı kırmızı, yeşil, mavi rengi seçerek kendi tercih ettiği renk ayarını seçebilir.

Not

Bir nesnenin ısıtıldığında yaydığı ışık renk ölçümüdür. Bu ölçüm mutlak gösterge çizelgesi ile ifade edilmektedir (Kelvin derece). 2004K gibi düşük Kelvin sıcaklıkları kırmızıdır; 9300K gibi yüksek

Kelvin sıcaklıkları kırmızıdır mavidir. Nötr sıcaklık 6504K değerinde beyazdır.

S9: LCD monitörümü herhangi bir PC'ye, iş istasyonuna veya Mac'e bağlayabilir miyim?

Cvp.:Evet. Tüm Philips LCD monitörleri standart PC'ler, Mac'ler ve iş istasyonları ile tam uyumludur. Monitörü Mac sistemine bağlamak için bir kablo adaptörüne ihtiyaç duyabilirsiniz. Daha fazla bilgi için lütfen Philips satış temsilciniz ile temasa geçiniz.

S10: Philips LCD monitörleri Tak-Çalıştır mıdır?

Cvp.:Evet, monitörler Tak-Çalıştır olup Windows 8/Windows 8.1/Windows 10/Windows 11, Mac OSX ile uyumludur.

S11: LCD panellerindeki Görüntü Yapışması, Görüntü Yanması, Ardıl Görüntü veya Hayalet Görüntü nedir?

Cvp.:Sabit ya da statik görüntülerin uzun süre kesintisiz olarak ekranda kalması "yanmaya" sebep olabilir, bu aynı zamanda ekranınızdaki "ardıl görüntü" veya "hayalet görüntü" olarak da anılmaktadır. "Yanma etkisi", "ardışık görüntü" ya da "gölgeli görüntü" LCD paneli teknolojisinde bilinen bir durumdur. Birçok durumda "yanma" veya "ardıl görüntü" veya "hayalet görüntü" güç kapatıldıktan sonra zaman geçtikçe yavaş yavaş kaybolacaktır. Monitörünüzü gözetimsiz bıraktığınızda daima hareket eden bir ekran koruyucusu programını etkin hale getirin. LCD monitörünüzde değişmeyen sabit bir içerik gösterilecekse daima dönemsel ekran yenileme uygulamasını etkinleştirin.

⚠ İkaz





Bir ekran koruyucunun veya periyodik ekran yineleme uygulamasının kullanılmaması güçlü “yanıklar”, “ardıl görüntüler” veya “hayalet görüntüler” ile sonuçlanabilir. Bu izler ortadan kalkması ve onarılması mümkün değildir. Yukarıda bahsedilen hasar garanti kapsamında değildir.

S12: Ekranımda neden metinler net görünmüyor ve karakterleri pürüzlü gösteriyor?

Cvp.:LCD monitörünüz 1920 x 1080 doğal çözünürlük değerinde en iyi çalışır. En iyi görüntü için lütfen bu çözünürlüğü kullanın.

S13: Kısayol tuşunun kilidini nasıl açarım/kapatırım?

Cvp.: Kısayol tuşunun kilidini açmak/kapatmak için lütfen /OK düğmesine 10 saniye basın. Bunu yaptığınızda, monitörünüz, aşağıdaki resimlerde gösterildiği gibi kilit açık/kapalı durumunu göstermek için "Dikkat" mesajını açar.(241V8/241V8W/241V8AW/241V8L/241V8LA/241i8L/242V8A/242V8LA)

Cvp.: OSD'yi kilitlemek için, Monitör kapalıyken /OK -düğmesini basılı tutun ve sonra monitörü açmak için  -düğmesini basın. OSD'yi kilitlemek için, Monitör kapalıyken /OK -düğmesini basılı tutun ve sonra monitörü açmak için  -düğmesini basın. (241V8LB/241V8LAB/241V8LBS/241i8LB)

Monitor controls locked

Monitor controls unlocked

S14: EDFU'da belirtilen Önemli Bilgi kılavuzunu nerede bulabilirim?

Cvp.: Önemli bilgiler kılavuzu Philips web sitesi destek sayfasından indirilebilir.



2023 © TOP Victory Investments Ltd. Her hakkı saklıdır.

Bu ürün TOP Victory Investments Ltd. sorumluluğu altında üretilmiş ve satılmıştır, ürün garantisi TOP Victory Investments Ltd. tarafından verilmektedir. Philips ve Philips Kalkanı Amblemi Koninklijke Philips N.V.'nin tescilli ticari markalarıdır ve lisansı altında kullanılmaktadır.

Teknik özellikler bilgi verilmeden değiştirilebilir.

Sürüm: M824xVIT