

PHILIPS

Pajisja portative zanore
që luan CD (disqe
kompakte)

Seria 6000

TAZ6000



Manuali i përdorimit

Regjistroni produktin tuaj dhe merrni ndihmë në:
www.philips.com/support

Përmbajtja

1	Të rëndësishme	3	7	Luajtja nga USB	14
	Siguria	3		Përdorimi i menisë USB	14
	Njoftim	4			
2	Pajisja juaj portative zanore që luan CD (disqe kompakte)	5	8	Dëgjimi i një pajisjeje të jashtme	14
	Çfarë ka në kuti	5		Përdorni menunë AUDIO IN	14
	Përmbledhje e njësisë kryesore	6	9	Lidhuni me kufje	15
3	Fillimi	7	10	Të dhënat e produktit	15
	Lidhja me energjinë	7			
	Ndizni/ Lini në pritje pajisjen	7	11	Zgjidhja e problemeve	17
	Shkarkimi i aplikacionit	7	12	Markat tregtare	18
4	Luajtja nga CD	8			
	Luani përmbajtjen e një CD-je	8			
	Përdorimi i menisë CD	8			
	Programoni këngët	8			
5	Dëgjimi i radios	9			
	Dëgjimi i radios FM	9			
	Dëgjimi i radios DAB	10			
	Përcaktoni stacionet në butonat e stacioneve të preferuara të radios	11			
6	Luani përmbajtjen nga bluetooth	12			
	Luani përmbajtje nëpërmjet Bluetooth-it klasik	12			
	Përdorimi i menisë BT	12			
	Luani përmbajtje nga Auracast	13			

1 Të rëndësishme

Siguria

Lexoni dhe kuptoni të gjitha udhëzimet para se ta përdorni këtë sistem pajisje portative zanore që luan CD (disqe kompakte).

Garancia nuk është e vlefshme nëse dëmtimi shkaktohet nga mosndjekja e udhëzimeve.



Kjo shenjë rrufeje tregon se brenda pajisjes ka material të paizoluar, i cili mund të shkaktojë goditje elektrike. Për sigurinë e të gjithëve në familjen tuaj, ju lutemi mos e hiqni kapakun.

"Pikëçuditja" tërheq vëmendjen ndaj veçorive për të cilat duhet të lexoni me kujdes literaturën e dhënë me qëllim që të parandalohen problemet e përdorimit dhe mirëmbajtjes.

PARALAJMËRIM: Për të parandaluar rrezikun nga zjarri ose goditjet elektrike, pajisja nuk duhet të ekspozohet ndaj shiut ose lagështisë, dhe objektet e mbushura me lëngje, si vazo, nuk duhet të vendosen mbi pajisje.

KUJDES: Për të parandaluar goditjet elektrike, futeni spinën plotësisht. (Për zonat me spina të polarizuara: Për të parandaluar goditjet elektrike, futeni kunjën e gjerë në vrimën e gjerë.)

! Paralajmërim

- Asnjëherë mos e hiqni kasën e këtij aparati.
 - Asnjëherë mos lubrifikoni asnjë pjesë të këtij aparati.
 - Asnjëherë mos shikoni rrezen e laserit që ndodhet brenda këtij aparati.
 - Asnjëherë mos e vendosni këtë aparat mbi pajisje të tjera elektrike.
 - Mbajeni aparatin larg nga drita direkte e diellit, flakët e ndezura ose nxehtësia.
 - Sigurohuni që ta arrini gjithnjë me lehtësi kordonin e energjisë, spinën ose adaptorin për ta shkëputur aparatin nga energjia.
-
- Sigurohuni që të ketë hapësirë të lirë të mjaftueshme anembanë produktit për ajrim.
 - Përdorni vetëm pjesë/aksesorë që janë specifikuar nga prodhuesi.
 - KUJDES lidhur me përdorimin e baterisë - Për të mos lejuar rrjedhjet e baterive të cilat mund të shkaktojnë lëndime trupore, dëmtim të pronës ose të produktit:
 - Vendoseni baterinë si duhet, me polet + dhe - siç është shënuar në produkt.
 - Bateria (e paketuar ose e instaluar) nuk duhet të ekspozohet në nxehtësi ekstreme si drita e diellit, zjarri ose kushte të ngjashme.
 - Hiqeni baterinë nëse produkti nuk do të përdoret për një periudhë të gjatë.
 - Produkti nuk duhet të ekspozohet ndaj pikave ose spërkatjeve.
 - Mos vini asnjë burim rreziku mbi produkt (p.sh. objekte të mbushura me lëng, qirinjtë të ndezur).
 - Në rastet kur SPINA e energjisë ose një bashkues i pajisjeve përdoret si mjet për shkëputjen nga pika e furnizimit me energji, mjeti i shkëputjes duhet të jetë në pozicion që arrihet me lehtësi.
 - Ju lutemi përdoreni produktin në një ambient të sigurt me temperaturë ndërmjet 0 °C dhe 40 °C.

Njoftim

Çdo ndryshim ose modifikim i bërë në këtë pajisje që nuk është miratuar shprehimisht nga MMD Hong Kong Holding Limited mund ta bëjë të pavlefshëm autoritetin e përdoruesit për ta përdorur pajisjen.

Pajtueshmëria

Këtu TP Vision Europe B.V. deklaron se ky produkt është në përputhje me kërkesat themelore dhe masat e tjera përkatëse të Direktivës 2014/53/EU. Mund ta gjeni deklaraten e konformitetit në www.philips.com/support.

Kujdesi për mjedisin

Hedhja e produktit të vjetër dhe e baterive



Produkti është bërë dhe është prodhuar me materiale dhe komponentë të cilësisë së lartë të cilët mund të riciklohen dhe ripërdoren.



Ky simbol mbi një produkt do të thotë se produkti mbulohet nga Direktiva Evropiane 2012/19/EU.



Ky simbol nënkupton se produkti përmban bateri që mbulohen nga Direktiva Evropiane (EU) 2023/1542 të cilat nuk mund të asgjësohen së bashku me mbetjet e zakonshme shtëpiake.

Informohuni lidhur me sistemet vendëse për grumbullimin e produkteve elektrike dhe elektronike dhe të baterive. Ndiqni rregullat vendëse dhe asnjëherë mos e hidhni produktin dhe bateritë së bashku me mbetjet e zakonshme shtëpiake. Hedhja e duhur e produkteve të vjetra ndihmon në parandalimin e pasojave negative për mjedisin dhe shëndetin e njeriut.

Heqja e baterive njëpërdorimëshe

Për t'i hequr bateritë njëpërdorimëshe, shikoni pjesën për montimin e baterive.

Informacione mjedisore

Të gjitha paketimet e panevojshme janë hequr.

Sistemi juaj përbëhet nga materiale që mund të riciklohen dhe ripërdoren nëse çmontohen nga një kompani e specializuar.

Lutemi, respektoni rregulloret lokale në lidhje me asgjësimin e materialeve të paketimit, baterive të harxhuara dhe pajisjeve të vjetra.

Kujdesi për produktin

- Mos futni asnjë objekt tjetër përveç disqeve në hapësirën për disqe.
- Mos vendosni disqe të deformuara ose të thyera në hapësirën për disqe.
- Hiqni disqet nga hapësira e disqeve nëse nuk e përdorni produktin për një kohë të gjatë.
- Përdorni vetëm leckë me mikrofibër për të pastruar produktin.

Ky aparat ka këtë etiketë:



Shënim

- Etiketa e të dhënave ndodhet në pjesën fundore të pajisjes.

2 Pajisja juaj portative zanore që luan CD (disqe kompakte)

Urime për blerjen tuaj, dhe mirë se vini në Philips! Për të përfituar plotësisht nga mbështetja që jep Philips, regjistroni produktin në www.philips.com/support.

Hyrje

Kjo pajisje portative zanore që luan CD (disqe kompakte) ju mundëson të:

- Dëgjimi i radios FM;
- Dëgjimi i radios DAB;
- Argëtoheni me dëgjimin e audiove nga disqet, Bluetooth dhe pajisje të tjera të jashtme audio;

Çfarë ka në kuti

Kontrolloni dhe dalloni gjërat që ka në kuti:

- Njësia kryesore x1
- Kordoni i energjisë x2
- Udhëzues për fillimin e shpejtë x1
- Dokumenti i të dhënave të sigurisë x1
- Karta e Garancisë x1



Njësia kryesore

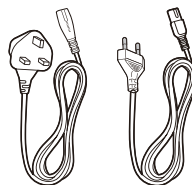

Kordoni i energjisë

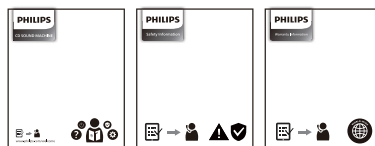

Udhëzues për fillimin e shpejtë
Fleta e sigurisë/Karta e garancisë

- Sasia e kordonit të energjisë dhe lloji i spinës mund të ndryshojë sipas zonave.
- Imazhet, ilustrimet dhe vizatimet që tregohen në këtë manual përdorimi janë vetëm për referencë, produkti i vërtetë mund të ndryshojë në pamje.

Përmbledhje e njësisë kryesore

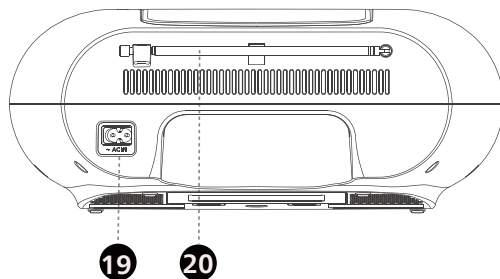
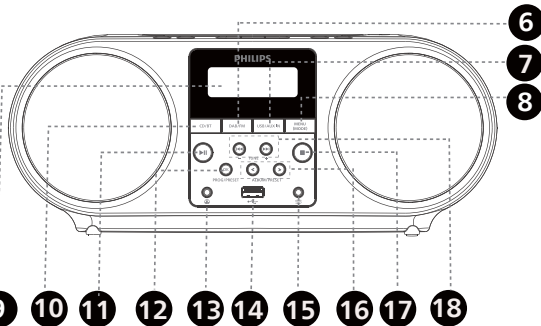
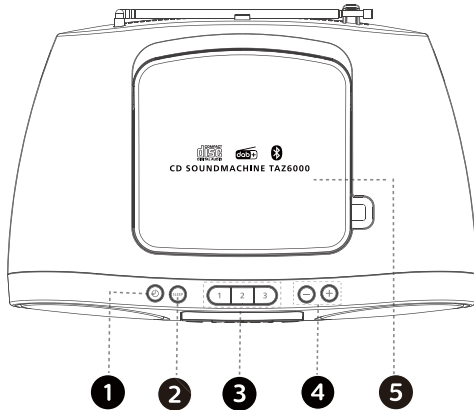

1.
 - Ndizeni ose kalojeni në gjendjen e pritjes.
2.
 - Vendosni një kohëmatës gjumi dhe kaloni në modalitetin e pritjes.
3.
 - Zgjidhni stacionin e paracaktuar të preferuar.
4.
 - Ulni volumin/ngrini volumin.
5. **Mbajtësja e diskut**
 - Hapësira e diskut.
6.
 - Kapërceni ndërmjet modalitetit DAB/FM.
7.
 - Kapërceni ndërmjet modalitetit USB/AUX IN.
8.
 - Qasuni në menunë e cilësimeve të burimit.
9. **Ekrani i shfaqjes**
 - Shfaqni informacionin e riprodhimit të përmbajtjes.
10.
 - Lëvizni përmes modalitetit CD/BT.
11.
 - Filloni dhe ndaloni përkohësisht riprodhimin e përmbajtjes.
12.
 - Konfirmoni zgjedhjen/Programoni këngët/Ruani stacionet e radios.
13.
 - Lidhuni me kufjet e jashtme të fiksuar në kokë.
14.
 - Lidhuni me pajisje USB.
15.
 - Lidhuni me pajisjet e jashtme audio.
16.
 - Kapërceni te albumi i mëparshëm/ ardhshëm ose navigoni në stacionet e paracaktuara.
17.
 - Ndaloni riprodhimin e përmbajtjes.
18.
 - Rregulloni frekuencën për të kapur një stacion radio me valë FM/DAB në burimin e radios, sintonizoni me kujdes (rritni/ulni) frekuencën.
 - Kapërceni te kënga e mëparshme/e ardhshme.
19. **AC IN**
 - Vendoseni kabllon e furnizimit me energji në prizën AC IN.
20. **ANTENA**
 - Antena DAB/FM.

3 Fillimi



Kujdes

- Përdorimi i kontrolleve ose bërja e rregullimeve, apo kryerja e procedurave të tjera që nuk janë përmendur këtu mund të shkaktojë ekspozim të rrezikshëm ndaj rrezatimit dhe funksionime të tjera të pasigurta.

Ndiqu gjithnjë me radhë udhëzimet në këtë kapitull.

Lidhja me energjinë

Pajisja mund të përdoret me energji AC ose me bateri.

Mundësia 1: Energjia AC



Paralajmërim

- Rrezik i dëmtimit të produktit! Sigurohuni që tensioni i furnizimit me energji të përputhet me tensionin e printuar në anën e pasme ose në pjesën e poshtme të njësisë.
- Rrezik goditjeje elektrike! Kur hiqni kablлон e furnizimit me energji AC, gjithmonë tërhiqni spinën nga priza. Asnjëherë mos tërhiqni kordonin.

Lidheni kablлон e energjisë AC me prizën në mur.



Shënim

- Për të kursyer energji, fikeni njësinë pas përdorimit.

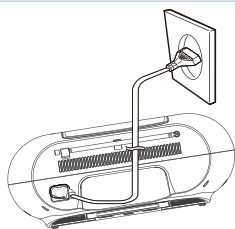

Mundësia 2: Energjia e baterisë



Kujdes

- Bateritë përmbajnë substanca kimike, ndaj ato duhet të asgjësohen në mënyrë korrekte.

- 1 Hapni kapakun e pjesës së baterive.
- 2 Futni 6 bateri (lloji: 1,5 V R14/UM2/CELL) me polaritet të saktë (+/-) siç tregohet.
- 3 Mbylleni kapakun e pjesës së baterive.

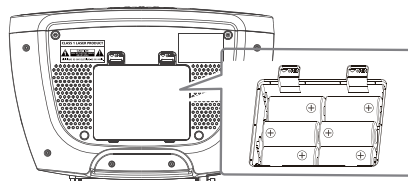

Shënim

- Përdoruesi duhet të blejë vetë bateritë, pasi nuk janë të përfshira.

Ndizni/ Lini në pritje pajisjen

Shtypni butonin e pritjes (Standby) për të ndezur pajisjen dhe për ta kaluar në burimin e fundit të përdorur. Shtypeni sërish për ta fikur.

Kalimi në modalitet në pritje

- Pajisja hyn automatikisht në modalitetin e pritjes nëse nuk zbulohet asnjë sinjal audio për më shumë se 15 minuta.
- Shtypni butonin e pritjes (Standby) për të nxjerrë pajisjen nga modaliteti i pritjes.

Shkarkimi i aplikacionit

Skanoni kodin QR/shtypni butonin 'Shkarko' ose kërkoni "Philips Entertainment" në Apple App Store ose Google Play për të shkarkuar aplikacionin.

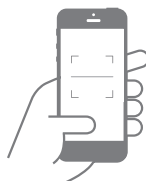

philips.to/entapp

Me aplikacionin "Philips Entertainment", ju mund të kontrolloni plotësisht muzikën që dëgjoni. Ju mund ta përdorni pajisjen tuaj inteligjente për të menaxhuar me lehtësi funksionet e produktit të dëshiruar, për të ndërruar burimet, e të tjera të këtij lloji.

4 Luajtja nga CD

Luani përmbajtjen e një CD-je



Shënim

- Nuk mund të riprodhoni përmbajtje të CD-ve të koduara me teknologjitë e mbrojtjes së të drejtave të autorit.

Ju mund të riprodhoni përmbajtjen e CD audio që janë të disponueshme në treg:

- CD të regjistrueshme (CD-R)
- CD të rishkrueshme (CD-RW)
- Disqe CD-MP3

- 1 Përzgjidhni modalitetin CD në cilësimet e burimit.
↳ Shfaqet opsioni CD në ekran.
 - 2 Hapni hapsirën e CD-së.
 - 3 Futni një CD me anën e printuar të kthyer me drejtim nga lart dhe mbyllni kapakun e CD-së me kujdes.
↳ Pajisja juaj portative zanore që luan CD (disqe kompakte) fillon të luajë përmbajtje automatikisht.
- Për të zgjedhur një këngë, shtypni ◀◀ / ▶▶.
 - Për të ndërprerë riprodhimin e përmbajtjes së CD-së, shtypni ▶||.
 - Për të rifilluar riprodhimin e përmbajtjes së CD-së, shtypni ▶|| sërish.
 - Për të ndaluar riprodhimin e përmbajtjes së CD-së, shtypni ■.

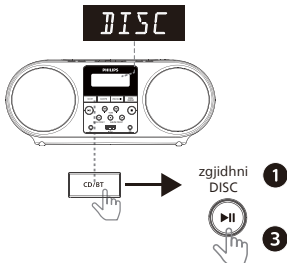
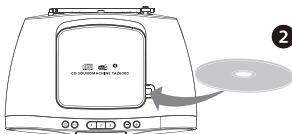

Përdorimi i menisë CD

- 1 Në modalitetin CD, shtypni për të hyrë në cilësimin e menisë.
- 2 Shtypni ◀, ▶, për të zgjedhur dhe futur opsionet përkatëse të menisë.
 - **[MODE]:** Zgjidhni REP ONE, REP ALL, REP ALM, SHUF ON dhe OFF.
(Për REP ALM CD-MP3 ofrohet vetëm mbështetje)
 - **[DBB]:** Zgjidhni DBB2/DBB1/OFF.
 - **[INFO]:** Shfaq informacionin e pjesës.
 - **[DIM]:** Rregulloni ndriçimin e ndryshëm të ekranit (HIGH/MED/LOW/OFF).
 - **[SYSTEM]:** Hyni në cilësimet e sistemit.

Programoni këngët

Në modalitetin CD, mund të programoni maksimumi 20 këngë në CD ose 99 këngë në diskun mp3.

- 1 Shtypni ■ për të ndaluar riprodhimin përmbajtjes.
- 2 Shtypni **PROG** për të aktivizuar modalitetin e programit.
- 3 Shtypni ◀◀ / ▶▶ për të zgjedhur një numër pjesë, më pas shtypni për të konfirmuar.
- 4 Përsëriteni hapin 3 për të programuar më shumë këngë.
- 5 Shtypni ▶|| për të kaluar te pjesët e programuara.
↳ Gjatë riprodhimit të përmbajtjes, shfaqet **PROG** (programi).
 - Për të fshirë programin, shtypni ■ dy herë.

5 Dëgjimi i radios

Me këtë produkt mund të dëgjoni radio FM dhe DAB.

Shënim

- Pozicionojeni antenën sa më larg të jetë e mundur nga televizori ose nga burimi i rrezatimit.
- Për marrje optimale të sinjalit, shtrijeni plotësisht dhe rregulloni pozicionin e antenës.

Dëgjimi i radios FM

Shkoni në një stacion radioje FM

- 1 Shtypni **DAB/FM** vazhdimisht për të zgjedhur një burim FM.
- 2 Shtypni dhe mbajeni **◀◀/▶▶** të shtypur për tre sekonda.
 - ↳ Radioja shkon automatikisht në një stacion radio me sinjal të fortë.
- 3 Përsëritni hapin 2 për të shkuar në stacione të tjera radioje

Për të shkuar te një stacion i dobët:

Shtypni **◀◀/▶▶** vazhdimisht derisa të gjeni sinjal optimal.

Ruajtja automatikisht e stacioneve të radios FM

Shënim

- Mund të ruani deri në 30 stacione radioje FM.

- 1 Shtypni **DAB/FM** vazhdimisht për të zgjedhur një burim FM.
- 2 Shtypni dhe mbani shtypur butonin **PROG/PRESET** për tre sekonda.
 - ↳ Të gjitha stacionet radiofonike të disponueshme ruhen automatikisht, më pas transmetohet radiostacioni i parë i ruajtur pasi ruhen 30 radio stacione të paracaktuara.

Ruajtja manualisht e stacioneve të radios FM

- 1 Shtypni **DAB/FM** vazhdimisht për të zgjedhur një burim FM.
- 2 Shtypni **PROG/PRESET** për të aktivizuar modalitetin e programit.
 - ↳ Shfaqet **[P01]**.
- 3 Shtypni **⏪ ⏩** për t'i caktuar këtij stacioni radioje një numër 1-30, dhe pastaj shtypni **Ⓞ** për të konfirmuar.
- 4 Përsëritni hapat 1-3 për të programuar më shumë stacione.

Shënim

- Për ta mbishkruar një stacion të programuar, ruani një stacion tjetër në vend të tij.

Zgjedhja e një stacioni radioje FM të caktuar paraprakisht

Në modalitetin FM, shtypni **⏪ ⏩** për të zgjedhur një numër të paracaktuar.

- Gjatë kohës që dëgjoni radio FM, mund të ndryshoni tingullin stereo dhe mono në menu.

Përdorimi i menisë FM

- 1 Në modalitetin FM, shtypni **MENU (MODE)** për të hyrë në cilësimin e menisë.
- 2 Shtypni **⏪ ⏩**, **Ⓞ** për të zgjedhur dhe futur opsionet përkatëse të menisë.
 - **[SCAN SET]**: Hyni në cilësimin e skanimit.
 - **[MODE]**: Zgjidhni STEREO ose MONO.
 - **[DBB]**: Zgjidhni DBB2/DBB1/OFF.
 - **[RDS INFO]**: Shfaqja e informacioneve RDS.
 - **[DIM]**: Rregulloni ndriçimin e ndryshëm të ekranit (HIGH/MED/LOW/OFF).
 - **[SYSTEM]**: Hyni në cilësimet e sistemit.

Shfaqja e informacioneve RDS

RDS (Radio Data System) është një shërbim që u jep mundësi stacioneve FM të shfaqin informacione shtesë.

- 1 Shkoni në një stacion radioje FM.
- 2 Ndërroni menunë **INFO** për të shfaqur informacione të ndryshme RDS (nëse janë të disponueshme), si emri i stacionit, lloji i programit, ora, etj.

Dëgjimi i radios DAB

Transmetimi Audio Dixhital (DAB) është një mënyrë transmetimi radioje në formë dixhitale përmes një rrjeti transmetuesish. Ofron më shumë zgjedhje, cilësi më të mirë zëri dhe më shumë informacion.

Përdorimi i radios DAB



Shënim

- Në transmetimin DAB shtohen herë pas here stacione dhe shërbime të reja. Për t'i bërë të disponueshme stacionet dhe shërbimet e reja DAB, bëjeni skanimin rregullisht.

- 1 Shtypni **DAB/FM** vazhdimisht për të zgjedhur një burim DAB.
 - Nëse hyni në burimin DAB për herë të parë ose nëse lista e stacioneve është bosh, pajisja kryen automatikisht një skanim të plotë.
 - ↳ Në ekran shfaqet [Scanning].
 - ↳ Pajisja skanon automatikisht të gjitha stacionet DAB dhe transmeton stacionin e parë të gjetur.
- 2 Shtypni dhe mbani shtypur butonin **PROG/PRESET** për tre sekonda.
 - ↳ Produkti skanon automatikisht të gjitha stacionet e radios DAB.
 - ↳ Pas skanimit, stacioni i parë i disponueshëm transmetohet.

Zgjedhja e një stacioni radioje DAB

Pas skanimit të stacioneve DAB, shtypni **◀/▶** për të zgjedhur një stacion DAB.

Ruajtja manualisht e stacioneve të radios DAB

- 1 Shtypni **◀/▶** për të zgjedhur një stacion radio DAB.
- 2 Shtypni **PROG/PRESET** për të aktivizuar modalitetin e programit.
 - ↳ Shfaqet **[P01]**.
- 3 Shtypni **ALBUM/PRESET** për t'i caktuar një numër nga 1 deri në 30 këtij stacioni dhe më pas shtypni **OK** për të konfirmuar.
- 4 Përsëritni hapat 1-3 për të programuar më shumë stacione.

Për të zgjedhur një stacion radioje DAB:
Në modalitetin DAB, shtypni **PROG/PRESET**.

Përdorimi i menisë DAB

- 1 Në modalitetin DAB, shtypni **MENU (MODE)** për të hyrë në cilësimet e menisë.
- 2 Shtypni **◀ ▶ OK** për të zgjedhur dhe futur optionet përkatëse të menisë.
 - **[SCAN]:** Skanoni dhe ruani të gjitha stacionet e radios DAB të disponueshme.
 - **[MANUAL]:** Shkoni manualisht në një stacion DAB.
 - **[DRC]:** Rregulloni gamën dinamike të një sinjali radio për të ekuilibruar volumin e zërave të ulët dhe të lartë (duke rritur volumin e tingujve të qetë dhe reduktuar volumin e tingujve të lartë).
 - **[PRUNE]:** Fshini stacionet e pavlefshme nga lista e stacioneve.
 - **[DBB]:** Zgjidhni DBB2/DBB1/OFF
 - **[DAB INFO]:** Shfaqja e informacioneve DAB.
 - **[DIM]:** Rregulloni ndriçimin e ndryshëm të ekranit (HIGH/MED/LOW/OFF).
 - **[SYSTEM]:** Hyni në cilësimet e sistemit.

Shfaqja e informacioneve DAB

Ndërkohë që dëgjoni radion DAB, ndërroni menunë **INFO** për të shfaqur informacione të ndryshme (nëse ka), si frekuenca, forca e sinjalit, ora, etj.

Përcaktoni stacionet në butonat e stacioneve të preferuara të radios

Mund të ruani deri në tre stacione të preferuara në butonat **RADIOSTACIONET E PREFERUARA** (1-3).

Caktoni një program DAB ose FM për secilin buton.

- 1 Shtypni në mënyrë të përsëritur DAB/FM për të aktivizuar funksionin e radios dhe për të zgjedhur brezin "DAB" ose "FM".
- 2 Kryeni sintonizimin me stacionin që dëshironi të ruani/paracaktoni.
- 3 Shtypni dhe mbani shtypur butonin **1** ose **2**, ose **3** derisa FAVRT 1/2/3 të shfaqet në ekran.

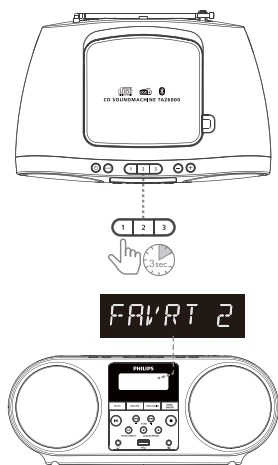

Ndryshimi i një stacioni të ruajtur/ paracaktuar

Përsëritni hapat 1-3.

Stacioni ekzistues i ruajtur/paracaktuar në buton do të zëvendësohet me një të ri.

Dëgjimi i stacioneve të ruajtura/ paracaktuara nga lista e radiostacioneve të preferuara.



Shënim

- Për të parandaluar ndryshimin aksidental të një stacioni të ruajtur/ paracaktuar, mos e mbani shtypur butonin. Nëse ndodh, stacioni i ruajtur do të zëvendësohet me stacionin aktual të sintonizuar.

6 Luani përmbajtjen nga bluetooth

Luani përmbajtje nëpërmjet Bluetooth-it klasik



Shënim

- Nuk garantohet pajtueshmëria me të gjitha pajisjet me Bluetooth.
- Çdo pengesë mes njësisë dhe pajisjes mund të reduktojë rrezen funksionale.
- Rrezja funksionale e efektshme mes këtij aparati dhe pajisjes me Bluetooth është rreth 10 metra (30 këmbë).
- Pajisja mund të ruajë deri në 8 pajisje me Bluetooth, të cilat janë lidhur më parë.

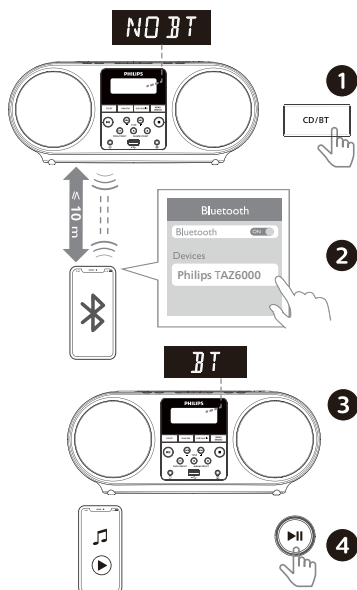

1 Shtypni **CD/BT** në pajisjen kryesore për të zgjedhur burimin Bluetooth.

↳ Shfaqet **[NO BT]** (Bluetooth).

2 Në pajisjen tuaj që mbështet Advanced Audio Distribution Profile (A2DP), aktivizoni Bluetooth dhe kërkonte për pajisje me Bluetooth që mund të çiftohen (shihni manualin e përdorimit të pajisjes). Zgjidhni '**Philips TAZ6000**' nga pajisja juaj me Bluetooth të aktivizuar.

3 Pas çiftimit dhe lidhjes së suksesshme, shfaqet **[BT]** dhe ju do të dëgjoni një sinjal zanor nga pajisja.

4 Luani audio në pajisjen e lidhur.

↳ Audio kalon në këtë produkt nga pajisja me Bluetooth.

Për ta shkëputur pajisjen me Bluetooth:

- Çaktivizoni Bluetooth në pajisje.
- Shtypni dhe mbani shtypur **CD/BT** në produkt për 3 sekonda për të hyrë në modalitetin e çiftimit.

Përdorimi i menisë BT

1 Në modalitetin BT, shtypni **MENU (MODE)** për të hyrë në cilësimet e menisë.

2 Shtypni **←**, **→**, **⊗** për të zgjedhur dhe futur opsionet përkatëse të menisë.

- **[BT PAIR]:** Hyni në gjendjen e çiftimit.
- **[DBB]:** Zgjidhni DBB2/DBB1/OFF.
- **[DIM]:** Rregulloni ndriçimin e ndryshëm të ekranit (HIGH/MED/LOW/OFF).
- **[SYSTEM]:** Hyni në cilësimet e sistemit.

Luani përmbajtje nga Auracast



Shënim

- Auracast do të vijë së shpejti; duhet të instaloni firmuerin më të fundit të pajisjes për të përdorur funksionin Auracast.

Shkarkoni dhe instaloni aplikacionin Philips Entertainment. Përditësoni softuerin duke ndjekur udhëzimet e aplikacionit Philips Entertainment.



Ju do të jeni në gjendje të luani muzikë në këtë Pajisje portative zanore që luan CD (disqe kompakte) nga një pajisje transmetuese e shumëfishitë, e përputhshme me Auracast rreth shtëpisë.

- 1 Kaloni te burimi Auracast duke shtypur shkurt butonin "CD/BT" në modalitetin Bluetooth. Shfaqet **[AURACAST RCV]**.
- 2 Pajisja do të kërkojë automatikisht transmetimet Auracast aty pranë dhe do të gjejë kanalet e lira të transmetimit.
- 3 Transmetoni muzikën tuaj të preferuar nga një pajisje mobile ose dongle me Auracast të aktivizuar.

Dalja nga funksioni Auracast:

Kaloni në burime të tjera dhe dilni nga Auracast. Ndërprisni transmetimin Auracast në pajisjen tuaj mobile ose dongle.

Skanoni kanalën e transmetimit Auracast.

Mbani shtypur PROG/PRESET për më shumë se 3 sekonda.

Pajisja skanon automatikisht të gjitha transmetimet Auracast. Kanali i parë Auracast i disponueshëm dhe i gjetur nga skanimi transmetohet automatikisht.

Zgjidhni kanalën e transmetimit Auracast.

Shtypni ◀◀ / ▶▶ për të zgjedhur një kanal transmetimi Auracast.

7 Luajtja nga USB







Shënim

- Sigurohuni që pajisja USB të përmbajë materiale audio në formate të përshatshme që mund të luajnë përmbajtje.
- Mbështet formatet e skedarëve FAT16/FAT32. Mbështet ≤ 128 G.

- 1 Shtypni disa herë butonin **USB/AUX IN** në pajisje për të zgjedhur modalitetin USB.
- 2 Futni një pajisje USB në fole .
- 3 Muzika fillon automatikisht; përndryshe, shtypni **▶||**.

Përdorimi i menisë USB

- 1 Në modalitetin USB, shtypni  për të hyrë në cilësimet e menisë.
- 2 Shtypni , ,  për të zgjedhur dhe futur opsionet përkatëse të menisë.
 - **[MODE]**: Zgjidhni REP ONE, REP ALM, REP ALL, SHUF ON dhe OFF.
 - **[DBB]**: Zgjidhni DBB2/DBB1/OFF.
 - **[DIM]**: Rregulloni ndriçimin e ndryshëm të ekranit (HIGH/MED/LOW/OFF).
 - **[SYSTEM]**: Hyni në cilësimet e sistemit.

8 Dëgjimi i një pajisjeje të jashtme

Ju mund të dëgjoni një pajisje të jashtme nëpërmjet kësaj njësie me një kablo audio.

- 1 Shtypni **USB/AUX IN** disa herë për të zgjedhur burimin **AUDIO IN**.
- 2 Lidhni një kablo audio (3,5 mm, nuk përfshihet) me folenë **AUDIO IN** në produkt.
- 3 Aktivizoni luajtjen e përmbajtjeve në pajisjen tuaj.





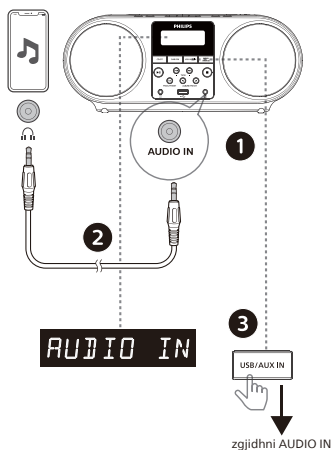

Shënim

- Foleja **AUDIO-IN** nuk mbështet kufjet.



Përdorni meninë AUDIO IN

- 1 Në modalitetin **AUDIO IN**, shtypni  për të hyrë në cilësimet e menisë.
- 2 Shtypni , ,  për të zgjedhur dhe futur opsionet përkatëse të menisë.
 - **[DBB]**: Zgjidhni DBB2/DBB1/OFF.
 - **[DIM]**: Rregulloni ndriçimin e ndryshëm të ekranit (HIGH/MED/LOW/OFF).
 - **[SYSTEM]**: Hyni në cilësimet e sistemit.

9 Lidhuni me kufje

Për të dëgjuar përmes kufjeve 🎧

Lidhni kufjet me portën përkatëse (kufjet).



10 Të dhënat e produktit



Shënim

- Informacionet për produktin mund të ndryshohen pa u njoftuar paraprakisht.

Bluetooth

Profilët Bluetooth	A2DP, AVRCP
Versioni i Bluetooth	V 5.4
Frekuenca Bluetooth/Fuqia e transmetuesit (EIRP)	2402-2480 MHz < 9 dBm

Pajisja portative zanore që luan CD (disqe kompakte)

Energjia:	100-240 V~, 50/60 Hz (Hyrja AC)
Fuqia nominale output:	Total 4 W (RMS)
Përgjigja e frekuencës akustike:	125 Hz-20 kHz
Drajveri i boksit:	2 x 3" rreze e plotë, 4 Ω
Konsumi i energjisë gjatë punës:	12 W
Konsumi i energjisë në gjendje pritjeje:	< 0,5 W (Konsumi i energjisë kur ekrani është i fikur)
Fuqia hyrëse për modalitetin AUDIO IN:	500 mV
Rrezja e frekuencave:	FM 87,5-108 MHz DAB 174,928 MHz- 239,200 MHz
Përmasat (Gje x La x Tra):	310 x 128 x 210 mm (Njësia kryesore)
Pesha:	1,25 kg (Njësia kryesore)

Formatet audio që mbështeten

Luajtja e përmbajtjeve nga pajisjet USB:	Lloji A, USB Direct 2.0, Formati i skedarëve MSC, FAT16/32
--	--

Disku

Lloji i lazerit:	gjysmëpërçues
Diometri i diskut:	12 cm/8 cm
Disku mbështetës:	CD-DA, CD-R CD-RW, CD-MP3
DAC audio:	24 Bits/44,1 kHz
Shtrembërimi total harmonik:	< 1%
Përgjigja e frekuencës:	125-16000 Hz (-3 dB)
Raporti S/N:	> 55 dBA

Jetëgjatësia e baterisë

- Riprodhimi i përmbajtjes CD Përafërsisht. 13 orë
- Riprodhimi i DAB Përafërsisht. 36 orë
- Riprodhimi i marrjes në FM Përafërsisht. 35 orë
- Riprodhimi i i përmbajtjes të pajisjes USB Përafërsisht. 24 orë
- Riprodhimi me Bluetooth Përafërsisht. 35 orë
- Riprodhimi i AUX Përafërsisht. 30 orë

Matur sipas standardeve të Philips, bateria Philips C LR14 1,5 V, jetëgjatësia reale e baterisë mund të ndryshojë në varësi të rrethanave të njësisë ose kushteve të të përdorimit.

Informacione për luajtjen me USB

Ekstension	Kodeku	Shkalla e Mostrimit	Bitrate (shpejtësia e transmetimit të të dhënave)
.mp3	MPEG 1 Shtesa 1	32-48 kHz	48-320 kbps
	MPEG 1 Shtesa 2	32-48 kHz	48-320 kbps
	MPEG 1 Shtesa 3	32-48 kHz	48-320 kbps
.wav	WAV	8-48 kHz	Deri në 1536 kbps

Pajisjet USB të pajtueshme:

- Memorja flash USB (USB2.0 ose USB1.1)
- Lojtarë flash USB (USB2.0 ose USB1.1)
- kartat e memories (duhet një lexues shtesë karte për të punuar me këtë pajisje)

Formatet USB që mbështeten:

- USB ose format i skedarëve të memories FAT12, FAT16, FAT32 (madhësia e sektorit: 512 bajt)
- Bit-rate e MP3 (shpejtësia e të dhënave): 48-320 kbps dhe bit-rate e ndryshueshme
- Bit-rate e WAV (shpejtësia e të dhënave): Deri në 1536 kbps
- Direktori që mban deri në 8 nivele
- Numri i albumeve/ dosjeve: deri në 99
Numri i këngëve/titujve: deri në 999
Emri i skedarit në Unicode UTF8 (gjatësia maksimale: 32 bajt)

Formatet USB që nuk mbështeten:

- Albumet bosh: albumi bosh është një album që nuk përmban skedarë MP3 dhe nuk shfaqet në ekran.
- Formatet e pambështetura të skedarëve do të anashkalojnë. Për shembull, skedarët Word (.doc) ose MP3 me shtesën dif do të shpërfillen dhe nuk do të luhen.
- Skedarët audio WMA, AAC, WAV, PCM: Skedarët WMA të mbrojtura nga DRM. (Shënim: mbështet vetëm disa skedarë audio wav).
- Skedarët WMA në format pa humbje.

Formatet e disqeve MP3 të mbështetura

- IS09660, Joliet
- Numri maksimal i titujve: 128 (në varësi të gjatësisë së emrit të skedarit)
- Numri maksimal i albumeve: 99
- Frekuencat që mbështeten të modelimit: 44,1 kHz, 48 kHz
- Bit-rate që mbështeten: 48-256 (kbps), bit-rate të ndryshueshme

11 Zgjidhja e problemeve



Paralajmërim

- Asnjëherë mos e hiqni kasën e kësaj pajisjeje.

Për ta mbajtur garancinë të vlefshme, asnjëherë mos u mundoni ta riparoni sistemin vetë.

Nëse hasni probleme gjatë përdorimit të kësaj pajisjeje, kontrolloni pikat e mëposhtme përpara se të kërkoni shërbim. Nëse problemi mbetet i pazgjidhur, shkoni te faqja e internetit e Philips

(www.philips.com/support). Kur kontaktoni Philips, sigurohuni që pajisja është pranë dhe të keni gati numrin e modelit dhe numrin e serisë.

Nuk ndizet

- Sigurohuni që kordoni i energjisë AC i pajisjes të jetë lidhur si duhet.
- Sigurohuni që ka energji në prizën AC.
- Si veçori për kursimin e energjisë, sistemi fiket vetë 15 minuta pas luajtja arrin në fund dhe nuk bëhet asnjë veprim.

Nuk ka zë ose zëri është i dobët

- Rregulloni volumnin.
- Kontrolloni nëse altoparantët janë lidhur siç duhet.
- Kontrolloni nëse telat e zhveshur të altoparantëve kanë ngecur diku.

Pajisja nuk përgjigjet.

- Shkëputeni dhe lidhni përsëri spinën e energjisë AC, pastaj ndizeni pajisjen përsëri.
- Si veçori për kursimin e energjisë, sistemi fiket vetë 15 minuta pas luajtja arrin në fund dhe nuk bëhet asnjë veprim.

Asnjë disk nuk u zbulua

- Fusni një disk.
- Kontrolloni nëse disku është futur në anën e duhur.me drejtim nga poshtë.
- Prisi derisa kondensimi i lagështisë në lente të jetë pastruar.
- Zëvendësoni ose pastroni diskun.
- Përdorni një CD të finalizuar ose një disk me formatin e duhur.

Disa skedarë në pajisjen USB nuk shfaqen

- Numri i dosjeve ose skedarëve në pajisjen USB ka kaluar një limit të caktuar. Ky fenomen nuk është defekt.
- Formatet e këtyre skedarëve nuk mbështeten.

Pajisja USB nuk mbështetet

- Pajisja USB nuk është e pajtueshme me pajisjen. Provoni një tjetër.

Marrje e dobët e sinjalit

- Rritni distancën midis aparatit dhe televizorit ose burimeve të tjera të rrezatimit.
- Zgjateni plotësisht antenën e radios.
- Përdorni një antenë të jashtme për sinjal më të mirë radioje. Mund ta blini një kabllo tjetër antene me spinë me formë L në njërën anë, siç tregohet më poshtë.
 - Lidhni spinën me formën L në këtë produkt, dhe montojeni anën tjetër në prizën në mur.

Nuk luhet muzikë në këtë aparat edhe pasi lidhja me Bluetooth është bërë me sukses.

- Pajisja nuk mund të përdoret për të luajtur muzikë nëpërmjet këtij aparati me anë të valëve.

Cilësia e audios është e dobët pas lidhjes me një pajisje me Bluetooth.

- Sinjali i Bluetooth është i dobët. Afrojeni më shumë aparatin ose hiqni çdo pengesë mes tyre.

Nuk lidh dot Bluetooth me këtë aparat.

- Pajisja nuk mbështet profilet e nevojshme për këtë aparat.
- Funkzioni Bluetooth i pajisjes nuk është aktivizuar. Shikoni manualin e përdorimit të pajisjes për të mësuar se si ta aktivizoni funksionin.
- Ky aparat nuk është në modalitetin e çiftimit.
- Ky aparat është lidhur tashmë me një pajisje tjetër me Bluetooth. Shkëputeni atë pajisje dhe pastaj provoni përsëri.

Pajisja celulare e çiftuar lidhet dhe shkëputet vazhdimisht.

- Sinjali i Bluetooth është i dobët. Afrojeni më shumë aparatin ose hiqni çdo pengesë mes tyre.
- Disa telefona celularë mund të lidhen dhe shkëputen vazhdimisht kur bëni ose mbyllni telefonata. Kjo nuk do të thotë se ka ndonjë defekt në këtë aparat.

12 Markat tregtare



Fjala dhe logot Auracast™ janë marka të regjistruara tregtare që zotërohen nga Bluetooth SIG, Inc. dhe çdo përdorim i këtyre markave nga MMD Hong Kong Holding Limited bëhet me licencë. Markat e tjera tregtare dhe emrat e tjerë tregtarë u përkasin pronarëve të tyre përkatës.



Fjala dhe logot Bluetooth® janë marka të regjistruara tregtare që zotërohen nga Bluetooth SIG, Inc. dhe çdo përdorim i këtyre markave nga MMD Hong Kong Holding Limited bëhet me licencë.



Bërja e kopjeve të paautorizuara të materialeve të mbrojtura nga të drejtat e autorit, duke përfshirë programe kompjuterike, skedarë, transmetime dhe regjistrime me zë, mund të jenë shkelje e të drejtave të autorit dhe mund të përbëjnë vepër penale. Kjo pajisje nuk duhet të përdoret për qëllime të tilla.



Specifikimet mund të ndryshohen pa u njoftuar.

2024 © Philips dhe Philips Shield Emblem janë marka tregtare të regjistruara të Koninklijke Philips N.V. dhe përdoren me licencë. Ky produkt është prodhuar nga, dhe shitet nën përgjegjësinë e MMD Hong Kong Holding Limited, ose të një prej filialeve të tij, dhe MMD Hong Kong Holding Limited është garantuesi i vetëm në lidhje me këtë produkt.

TAZ6000_10_UM_V1.0

