

PHILIPS

CD Geluidsmachine

5000-serie

TAZ5000



Handleiding

Registreer je product voor ondersteuning op:
www.philips.com/support

Inhoud

1	Belangrijk	3
	Veiligheid	3
	Kennisgeving	4

2	Uw CD geluidsmachine	5
	Verpakkingsinhoud	5
	Overzicht van het hoofdeenheid	6

3	Aan de slag	7
	Stroom aansluiten	7
	Inschakelen/Stand-by	7
	App downloaden	7

4	Afspelen vanaf CD	8
	Afspelen CD	8
	Gebruik CD menu	8
	Programma opspoort	8

5	Luister naar Radio	9
	Naar FM-radio Luisteren	9
	Stationsprogrammering favoriete voor radiostations	10

6	Afspelen vanaf bluetooth	11
	Afspelen vanaf klassieke bluetooth	11
	Gebruik BT menu	11
	Afspelen vanaf Auracast	12

7	Afspelen vanaf USB	13
	Gebruik USB menu	13

8	Luisteren naar een extern apparaat	13
	Gebruik AUDIO IN menu	13

9	Verbinden met hoofdtelefoon	14
----------	--	-----------

10	Problemen oplossen	14
-----------	---------------------------	-----------

11	Probleemoplossen	16
-----------	-------------------------	-----------

12	Handelsmerken	17
-----------	----------------------	-----------

1 Belangrijk

Veiligheid

Lees en begrijp alle instructies voordat u deze CD - geluidsmachine Als schade wordt veroorzaakt door het niet volgen van instructies, vervalt de garantie.



Deze 'bliksemschichten' betekent dat ongesoleerd materiaal in het apparaat een elektrische schok kan veroorzaken. Voor de veiligheid van alle gezinsleden mag u de hoes niet verwijderen.

Het 'uitroepteken' vestigt de aandacht op de kenmerken waarbij het nodig is om de bijgevoegde documentatie zorgvuldig te lezen om werk- en onderhoudsproblemen te voorkomen. WAARSCHUWING: Om het risico op brand of elektrische schok te verminderen, mag dit apparaat niet in contact komen met regen of vocht, en mag het apparaat niet op voorwerpen worden geplaatst die zijn gevuld met vloeistoffen, zoals vazen. elektrische schok.

OPGELET: Steek de stekker volledig in om elektrische schok te voorkomen. (Voor gebieden met gepolariseerde uitlaten: Plaats een breed mes in een brede groef om elektrische schok te voorkomen.)

! Waarschuwing

- Verwijder de behuizing nooit van dit apparaat.
- Smeer nooit enig onderdeel van dit apparaat.
- Kijk nooit rechtstreeks naar de laserstraal in dit apparaat.
- Zet dit apparaat nooit op andere elektrische apparaten.
- Houd het apparaat uit de buurt van direct zonlicht, vlammen of warmtebronnen.
- Zorg er altijd voor dat u gemakkelijk toegang heeft tot het netsnoer, de stekker of de adapter om het apparaat los te koppelen van de voeding

- Zorg ervoor dat er voldoende vrije ruimte rond het product is voor ventilatie.
- Gebruik alleen door de fabrikant gespecificeerde hulpstukken/accessoires.
- Batterijgebruik OPGELET - Om batterijlekkage te voorkomen die persoonlijk letsel, materiële schade of productschade kan veroorzaken:
 - Accu goed geïnstalleerd, + en - zoals aangegeven op het product.
 - De batterij (verpakt of geïnstalleerd) mag niet worden blootgesteld aan overmatige hitte, zoals zonlicht, vuur of iets dergelijks.
 - Elimineer de batterij als het product lange tijd niet wordt gebruikt.
- Het product mag niet in contact komen met druppelaars of spatten.
- Plaats geen enkele bron van gevaar op het product (bijvoorbeeld voorwerpen gevuld met vloeistof, aangestoken kaarsen).
- De stekker van het netsnoer, of een schakelaar die gebruikt wordt om het apparaat los te koppelen van de netspanning, moet gemakkelijk bereikbaar zijn.
- Veilig gebruik van het product in het milieu tussen 0 °C en 40 °C.

Kennisgeving

Alle wijzigingen of aanpassingen aan dit apparaat die niet uitdrukkelijk zijn goedgekeurd door MMD Hong Kong Holding Limited kunnen uw toestemming om de apparaten te gebruiken intrekken.

Naleving

TP Vision Europe B.V. verklaart dat dit product voldoet aan de essentiële vereisten en andere relevante bepalingen van Richtlijn 2014/53/EU. U kunt de conformiteitsverklaring vinden op www.philips.com/support.

Zorg voor het milieu

Verwijdering van je oude product en batterij



Je product is ontworpen en vervaardigd met hoogwaardige materialen en componenten die kunnen worden gerecycled en opnieuw kunnen worden gebruikt.



Dit symbool op een product betekent dat het product valt onder de Europese Richtlijn 2012/19/EU.



Dit symbool betekent dat het product batterijen bevat die onder de Europese Verordening (EU) 2023/1542 vallen en niet met het normale huisvuil mogen worden weggegooid.

Houd u aan de plaatselijke regels voor gescheiden inzameling van elektrische en elektronische producten en batterijen. Volg de plaatselijke regels en geef het apparaat en de batterijen niet mee met het normale huisvuil. Correcte verwijdering van oude producten en batterijen helpt negatieve gevolgen voor het milieu en de menselijke gezondheid te voorkomen.

Verwijdering van de wegwerpbatterijen

Lees het gedeelte over de plaatsing van de batterij voor informatie over het verwijderen van wegwerpbatterijen.

Milieu-informatie

Alle onnodige verpakkingen zijn weggelaten.

Uw systeem bestaat uit materialen die kunnen worden gerecycled en opnieuw kunnen worden gebruikt als ze door een gespecialiseerd bedrijf worden gedemonteerd.

Houd u aan de plaatselijke voorschriften met betrekking tot de verwijdering van verpakkingsmateriaal, oude batterijen en oude apparatuur.

Zorg voor het product

- Plaats geen andere voorwerpen dan schijven in de schijflade.
- Plaats geen vervormde of gebarsten schijven op de schijflade.
- Verwijder de schijven van de basis als u het product lange tijd niet gebruikt.
- Gebruik alleen een microvezeldoek om het product schoon te maken.

Deze apparatuur omvat dit label:



Opmerking

- Het functiebord bevindt zich onderaan het product.

2 Uw CD geluidsmachine

Gefeliciteerd met de aankoop en welkom bij Philips! Als u volledig wilt profiteren van de ondersteuning die Philips biedt, registreer uw product dan op www.philips.com/support.

Inleiding

U kunt deze CD- geluidsmachine krijgen:

- Naar FM-radio Luisteren;
- Geniet van geluid van schijven, Bluetooth en andere externe audioapparaten;

Verpakkingeninhoud

Controleer en identificeer de inhoud van uw pakket:

- | | |
|-------------------|----|
| • Hoofdeenheid | x1 |
| • Netsnoer | x2 |
| • Snelstartgids | x1 |
| • Veiligheidsblad | x1 |
| • Garantiekaart | x1 |



Hoofdeenheid

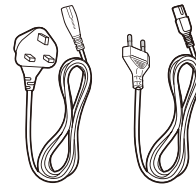

Netsnoer

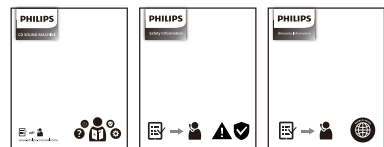

Snelstartgids
Veiligheidsblad/Garantiekaart

- Het aantal netsnoeren en type stekkers verschillen per regio.
- Afbeeldingen, illustraties en tekeningen in deze gebruikershandleiding zijn alleen ter referentie. Het daadwerkelijke product kan qua uiterlijk afwijken.

Overzicht van het hoofdeenheid

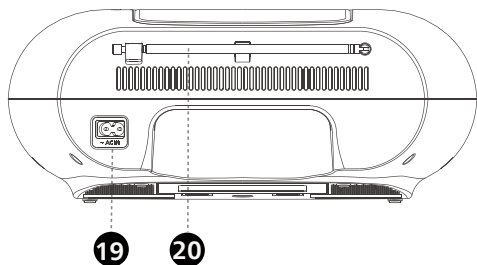
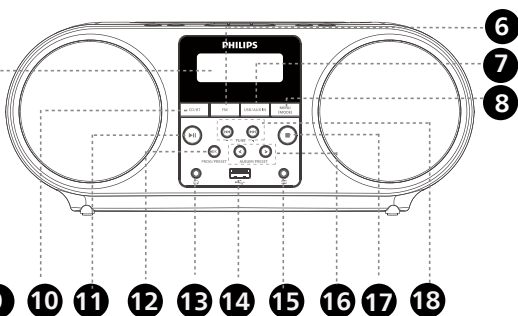
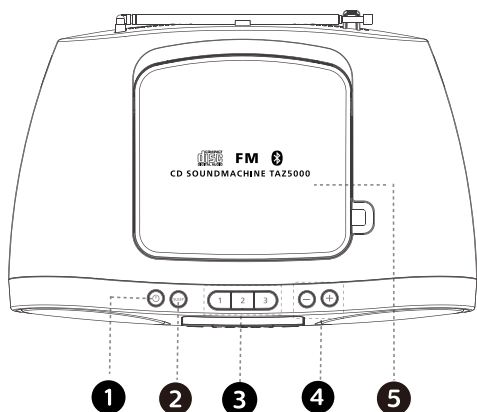

1.
 - In Schakel of stand-by
2.
 - Selecteer een timer en ga naar de stand-by.
3.
 - Selecteer favoriete vooraf ingestelde station.
4.
 - Verminder volume/Verhoog het volume.
5. **Schijfbasis**
 - Schijfflade
6.
 - Voer FM-modus.
7.
 - Schakel tussen USB/AUX IN-modus.
8.
 - Naar de instellingen van het bronmenu.
9. **Weergavescherm**
 - Weergeven spelen informatie.
10.
 - Schakel tussen CD/BT- modus.
11.
 - Begin en stop met spelen.
12.
 - Bevestig selectie/ Programma opspoor / Opslaan radiostations.
13.
 - Verbinding maken met extern hoofdtelefoon apparaat.
14.
 - Verbinding maken met USB-opslagapparaat.
15.
 - Verbinding maken met een extern audioapparaat.
16.
 - Overslaan vorig album/volgende/navigeer vooraf ingestelde stations.
17.
 - Stop met het spelen
18.
 - Stem het FM-radiostation af op de radiobron en pas de frequentie aan (toename/afname).
 - Overslaan volgende/vorige track.
19. **AC IN**
 - Steek de stekker van het netsnoer in AC IN het stopcontact.
20. **ANTENNE**
 - FM-antenne.

3 Aan de slag

! Opgelet

- Het gebruik van controles of aanpassingen of het uitvoeren van andere procedures dan die hierin beschreven kan resulteren in gevaarlijke blootstelling aan straling of andere gevaarlijke handelingen.

Volg altijd de instructies in dit hoofdstuk op volgorde.

Stroom aansluiten

Het apparaat kan worden gevoed door AC en batterijen.

Optie 1: AC-vermogen

! Waarschuwing

- Risico op productschade! Zorg ervoor dat de spanning van uw voeding het apparaat spoelt met de spanning aan de achterkant of onderkant.
- Risico op elektrische schokken! Voeding AC, haal altijd de stekker uit de stekker Trek nooit aan het koord.

Verdwijnend AC stroomkabel met wandstekker.

≡ Opmerking

- Om energie te besparen, zet u het apparaat na gebruik uit.

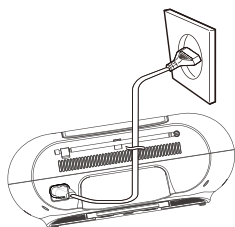

Optie 2: Batterijvermogen

! Opgelet

- Batterijen bevatten chemische stoffen, dus ze moeten op de juiste manier worden weggegooid.

- 1 Open het batterijvak.
- 2 Plaats 6 batterijen (type: 1,5 V R14/UM2/CEL) met correcte polariteit (+/-) zoals aangegeven.
- 3 Sluit het batterijvak.

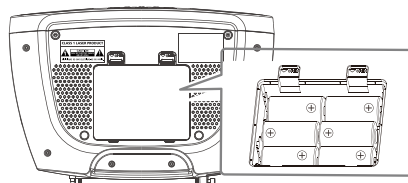

≡ Opmerking

- Batterijen zijn niet inbegrepen, de gebruiker moet ze kopen.

Inschakelen/Stand-by

Druk op de Stand-by op het apparaat om deze aan te zetten en naar de laatste bron te draaien, druk er nogmaals op om deze uit te Schakel.

Uit Schakel Stand-by -modus.

- Het product gaat automatisch naar de stand-by-modus als het geluid langer dan 15 minuten niet wordt gedetecteerd.
- Persione de Stand-by knop om het product uit de slaap-modus te halen.

App downloaden

Scan de QR-code en tik op de knop 'Downloaden', of zoek in de Apple App Store of Google Play 'Philips Entertainment' om de app te downloaden.

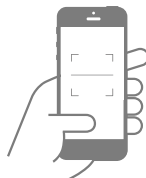

philips.to/entapp

Met de Philips Entertainment-app kunt u naar muziek luisteren. U kunt uw smart apparaat gebruiken om eenvoudig het gewenste product te gebruiken, bronnen te wijzigen en meer.

4 Afspelen vanaf CD

Afspelen CD



Opmerking

- Het is niet mogelijk om CD 's af te spelen die zijn gecodeerd met beveiligingstechnologieën.

U kunt in de handel verkrijgbare audio- CD 's afspelen:

- CD Opnames (CD-R)
- CD- Herschrijfbaar (CD-RW)
- CD-MP3-schijf

- 1 Schakel de bronkeuze naar CD.
↳ CD-displays op het scherm.
 - 2 Open CD-vak.
 - 3 Plaats een CD met de bedrukte zijde naar boven gericht en sluit het CD deksel vriendelijk.
↳ Uw CD -geluidsmachine begint automatisch af te spelen.
- Om een track te selecteren, drukt u op **⏮ / ⏭**.
 - Om het afspelen van CD te onderbreken, drukt u op **⏸**.
 - Om het afspelen van de CD te hervatten, drukt u opnieuw **⏸**.
 - Om te stoppen met het afspelen van de CD, drukt u op **■**.

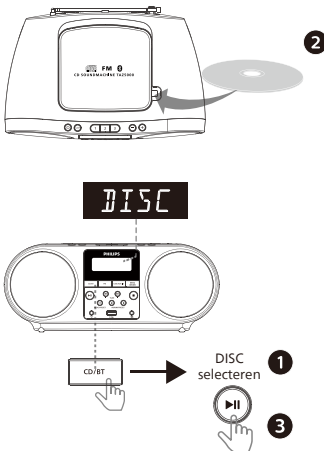

Gebruik CD menu

- 1 Druk in de CD -modus op **MENU (MODE)** om toegang te krijgen tot de menu-instellingen.
- 2 Druk op **⏪**, **⏩**, **Ⓞ** om de bijbehorende menu-opties te selecteren en in te voeren.
 - **[MODE]**: Selecteer de REP ONE, REP ALL, REP ALM, SHUF ON en OFF. (REP ALM CD-MP3-ondersteuning alleen)
 - **[DBB]**: Selecteer DBB2/DBB1/OFF.
 - **[INFO]**: Geef de opspoort informatie weer.
 - **[DIM]**: Pas de verschillende schermhelderheid aan (HIGH/MED/LOW/OFF).
 - **[SYSTEM]**: Toegang tot systeeminstellingen.

Programma opspoort

In de CD -modus kun je maximaal 20 nummers op CD programma of 99 opspoort op mp3-schijven.

- 1 Druk op **■** om het afspelen te stoppen.
- 2 Druk op **PROG** om de programma modus in te gaan.
- 3 Druk op **⏮ / ⏭** om het opspoort nummer te selecteren en druk op **Ⓞ** om te bevestigen.
- 4 Herhaal stap 3 om andere opspoort te programma.
- 5 Druk op **⏸** om geprogrammeerde opspoort af te spelen.
↳ Tijdens de reproductie wordt **PROG** (programma) weergegeven.
 - Om het programma te verwijderen, drukt u tweemaal **■**.

5 Luister naar Radio

Met dit product kunt u FM-radio beluisteren.



Opmerking

- Zet de antenne ver weg van de TV of andere stralingsbronnen.
- Voor een betere teller, uitschuiven en aanpassen van de antenne positie op een modieuze manier.

Naar FM-radio Luisteren

Afstemmen FM-radiostation

- 1 Druk op de knop **FM** om de FM-bron te selecteren.
- 2 Druk op en houd op **◀◀ / ▶▶** drie seconden
 - ↳ De radio grijpt het station automatisch met een sterke reactie.
- 3 Herhaal stap 2 om af te stemmen op andere berichten

Om af te stemmen op een zwakke station:

Druk **◀◀ / ▶▶** meerdere keren tot je de perfecte teller hebt.

Automatisch opslaan van FM-radiostations



Opmerking

- U kunt maximaal 30 FM-radiostations opslaan.

- 1 Druk op de knop **FM** om de FM-bron te selecteren.
- 2 Druk op en houd de **PROG/PRESET** drie seconden vast.
 - ↳ Beschikbare radiostations worden automatisch opgenomen en het eerste opgenomen radiostation wordt op dit station afgespeeld wanneer 30 vooraf ingestelde radiostations zijn opgenomen.

Opslag FM-radiostations op handmatig

- 1 Stem af op FM-radiostation.
- 2 Druk op de **PROG/PRESET**-knop om de programma modus te activeren.
 - ↳ **[P01]** worden weergegeven.
- 3 Druk op **⏪ ⏩** dit radiostation om het nummer 1 tot en met 30 te landen en druk op **Ⓞ** om dit te bevestigen.
- 4 Herhaal stap 1 tot en met 3 om te plannen.



Opmerking

- Om het geplande station te opslag, houdt u in plaats daarvan een ander station vast.

Selecteer een vooraf ingesteld FM-radiostation

Druk in de FM-modus op **⏪ ⏩** om het vooraf geaarde nummer te selecteren.

- Bij het beluisteren van FM-radio kunt u Schakel tussen menu-tv en monogeluid.

FM-menu gebruiken

- 1 Druk in de FM-modus op **MENU (MODE)** om menu-instellingen in te voeren.
- 2 Druk op **⏪ ⏩ Ⓞ** om de bijbehorende menu-opties te selecteren en in te voeren.
 - **[SCAN SET]**: Toegang tot de skaninstelling.
 - **[MODE]**: Selecteer STEREO of MONO.
 - **[DBB]**: Selecteer DBB2/DBB1/OFF.
 - **[RDS INFO]**: Zie RDS-informatie.
 - **[DIM]**: Pas de verschillende schermhelderheid aan (HIGH/MED/LOW/OFF).
 - **[SYSTEM]**: Toegang tot systeeminstellingen.

Weergeven RDS-informatie

RDS (Radio-datasysteem) op-service waarmee FM-stations aanvullende informatie kunnen verstrekken.

- 1 Stem af op FM-radiostation
- 2 **INFO** om verschillende RDS-gegevens te bekijken (indien beschikbaar), zoals stationsnaam, programma type, tijd, enz.

Stationsprogrammering favoriete voor radiostations

FAVORIETE VOOR RADIOSTATIONS op knoppen (1-3) kunt u maximaal drie favoriete stations vooraf instellen. Wijs aan elke knop een FM-programma toe.

- 1 Om de radiofunctie te activeren, drukt u herhaaldelijk op FM en selecteert u de frequentieband "FM".
- 2 Stel het station in dat u vooraf wilt instellen.
- 3 Druk op en houd knop **1** of **2** of **3** totdat FAVRT 1/2/3 op het scherm verschijnt.

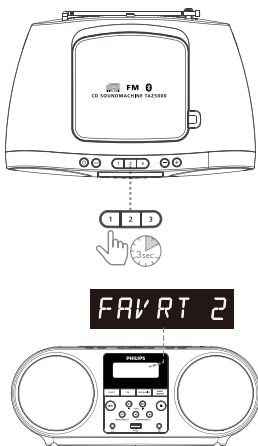

Om het vooraf ingestelde station te wijzigen

Herhaal stap 1 tot en met 3. Het vooraf ingestelde knopstation wordt vervangen door een nieuw.

Luister naar presets met je favoriete voor radiostations.



Opmerking

- Houd de knop niet ingedrukt om te voorkomen dat u per ongeluk de voorinstelling wijzigt. In dit geval wordt de knopvoorstelling vervangen door een station dat momenteel is afgestemd.

6 Afspelen vanaf bluetooth

Afspelen vanaf klassieke bluetooth



Opmerking

- Compatibiliteit is niet met alle Bluetooth-apparaten gegarandeerd.
- Elke weerstand tussen het apparaat en het apparaat kan het bereik verkleinen.
- Het effectieve bereik tussen dit apparaat en het Bluetooth-apparaat is ongeveer 10 meter (30 voet).
- Het apparaat kan maximaal 8 eerder verbonden Bluetooth-apparaten opslaan.

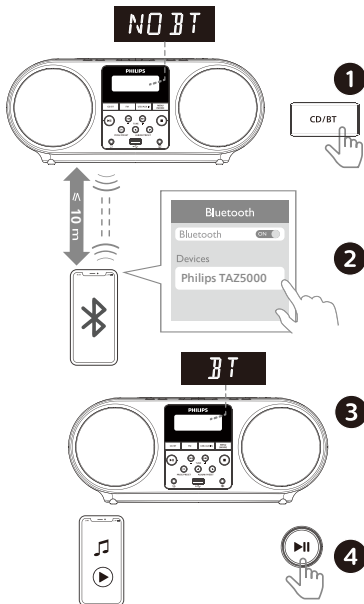

1 Druk op de **CD/BT**-hoofdeenheid om de Bluetooth-bron te selecteren.

↳ **[NO BT]** (Bluetooth) wordt weergegeven.

2 Schakel Bluetooth in op uw apparaat dat Advanced Audio Distribution Profile (A2DP) ondersteunt en zoek naar Bluetooth-apparaten die gekoppeld kunnen worden (raadpleeg de gebruikershandleiding van het apparaat).

Kies uw Bluetooth-ingeschakeld apparaat '**Philips TAZ5000**'.

3 Na succesvolle koppeling en verbinding verschijnt **[BT]** en klinkt er een waarschuwingsgeluid op het apparaat.

4 Afspelen van audio van uw aangesloten apparaat..

↳ Audio wordt uitgevoerd naar het Bluetooth-apparaat van dit product.

Om uw Bluetooth-ingeschakeld apparaat los te koppelen:

- Schakel Bluetooth uit op uw apparaat.
- Druk op en houd **CD/BT**-product 3 seconden ingedrukt om in de bind modus te gaan.

Gebruik BT menu

1 BT-modus druk op **[MENU (MODE)]** om menu-instellingen in te voeren.

2 Druk op **[<] [>] [OK]** om de bijbehorende menu-opties te selecteren en in te voeren.

- **[BT PAIR]**: Voer de bindende status in.
- **[DBB]**: Selecteer DBB2/DBB1/OFF.
- **[DIM]**: Pas de verschillende schermhelderheid aan (HIGH/MED/LOW/OFF).
- **[SYSTEM]**: Toegang tot systeeminstellingen.

Afspelen vanaf Auracast



Opmerking

- Auracast komt eraan, de nieuwste apparaatfirmware die u moet installeren om de Auracast-functionaliteit te gebruiken.

Download en installeer de Philips Entertainment-app. Volg de instructies in de Philips Entertainment-app om de software-update uit te voeren.



Op deze geluidsmachine - CD kunt u muziek van verschillende streamingapparaat tests afspelen met Auracast in uw huis.

- 1 Om over te schakel van Auracast naar lettertype, drukt u snel op de knop BT-modus "CD/BT". **[AURACAST RCV]** is weergegeven.
- 2 Het apparaat zoekt automatisch naar nabijgelegen Auracast-programma's en vindt een gratis uitzendkanaal
- 3 Stream je favoriete muziek van Auraca vanaf een compatibel mobiel apparaat of apparaatdongle.

Om uit Auracast te komen:

Schakel over naar andere bronnen en verlaat Auraca. Schakel Auracast streaming uit op uw mobiele apparaat of dongle.

Skannen het uitzendkanaal vanuit Auracast

Druk op en houd PROG/PRESET langer dan 3 seconden.

Het apparaat controleert automatisch alle emissies van Auraca. Na skannen wordt het eerste beschikbare Auracast-kanaal uitgezonden.

Selecteer het uitzendkanaal vanuit Auracast

Druk op **⏪ / ⏩** Auracast om een uitzendkanaal te selecteren.

7 Afspelen vanaf USB







Opmerking

- Zorg ervoor dat het USB-apparaat de af te spelen audio-inhoud bevat.
- Ondersteuning
FAT16/FAT32-bestandsformaat.
Ondersteuning ≤128 G.

- 1 Druk herhaaldelijk op de **USB/AUX IN**-knop om het apparaat voor de USB-modus te selecteren.
- 2 Plaats een USB-apparaat in de  sleuf.
- 3 Het afspelen begint automatisch. Tik anders op **▶||**.

Gebruik USB menu

- 1 USB-modus, druk op  om toegang te krijgen tot menu-instellingen.
- 2 Druk op , ,  om de bijbehorende menu-opties te selecteren en in te voeren.
 - **[MODE]**: Selecteer REP ONE, REP ALM, REP ALL, SHUF ON en OFF.
 - **[DBB]**: Selecteer DBB2/DBB1/OFF.
 - **[DIM]**: Pas de verschillende schermhelderheid aan (HIGH/MED/LOW/OFF).
 - **[SYSTEM]**: Toegang tot systeeminstellingen.

8 Luisteren naar een extern apparaat

Via dit apparaat kunt u luisteren naar een extern apparaat met een audiokabel.

- 1 **AUDIO IN** om een bron te selecteren
Druk herhaaldelijk op **USB/AUX IN**.
- 2 Sluit de audiokabel (3,5 mm, niet inbegrepen) aan op de AUDIO-IN connector van het product.
- 3 Begin met het lezen van het apparaat.





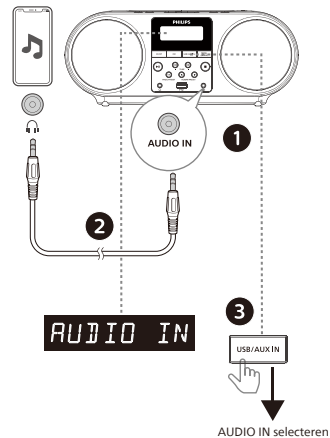

Opmerking

- De AUDIO-IN connector is niet voor hoofdtelefoons.



Gebruik AUDIO IN menu

- 1 **AUDIO IN** -modus Druk op  om toegang te krijgen tot menu-instellingen.
- 2 Druk op , ,  om de bijbehorende menu-opties te selecteren en in te voeren.
 - **[DBB]**: Selecteer DBB2/DBB1/OFF.
 - **[DIM]**: Pas de verschillende schermhelderheid aan (HIGH/MED/LOW/OFF).
 - **[SYSTEM]**: Toegang tot systeeminstellingen.

9 Verbinden met hoofdtelefoon

Luister via een hoofdtelefoon 

Sluit de hoofdtelefoon aan op de hoofdtelefoon aansluiting.



10 Productkenmerken

Opmerking

- Productinformatie kan zonder voorafgaande kennisgeving worden gewijzigd.

Bluetooth

Bluetooth-profielen	A2DP, AVRCP
Bluetooth-versie	V 5.4
Bluetooth-frequentiebereik / Afzendervermogen (EIRP)	2402-2480 MHz < 9 dBm

CD Geluidsmachine

Stroomvoorziening:	100-240 V~, 50/60 Hz (AC-ingang)
Nominaal uitgangsvermogen:	Totaal 4 W (RMS)
Akoestisch frequentierespons:	125 Hz-20 kHz
Luidspreker stuurprogramma:	2 x 3" volledig assortiment, 4 Ω
Stroomverbruik bij gebruik:	12 W
Energieverbruik in stand-by:	< 0,5 W (scherm uit)
AUDIO IN invoerniveau:	500 mV
Frequentiebereik van de tuner	FM 87,5-108 MHz
Afmetingen (B x H x D):	310 x 128 x 210 mm (Hoofdeenheid)
Gewicht:	1,25 kg (Hoofdeenheid)

Ondersteunde audioformaten

USB-weergave:	Type A, USB Direct 2.0, MSC-bestandsformaat, FAT16/32
---------------	---

Schijf

Lasertype:	halfgeleider
Schijfdiameter:	12 cm/8 cm
Ondersteuningsschijf:	CD-DA, CD-R CD-RW, CD-MP3
DAC-geluid:	24 Bits/44,1 kHz
Totale harmonische vervorming:	< 1%
Frequentierespons:	125-16000 Hz (-3 dB)
S/N-verhouding:	> 55 dBA

Levensduur batterij

- Afspelen van het CD- ongeveer 13 uur
- Afspelen van het FM-ontvangst ongeveer 35 uur
- Afspelen van het USB-apparaat ongeveer 24 uur
- Afspelen van het BT ongeveer 35 uur
- Afspelen van het AUX- ongeveer 30 uur

Gemeten volgens de Philips-normen kan de werkelijke levensduur van een Philips CLR14 1,5 V-batterij variëren afhankelijk van de omstandigheden of bedrijfsomstandigheden van het apparaat.

Informatie over USB-spielbaarheid

Uitbreiding	Codec	Steekproefsnelheid	Bitsnelheid
.mp3	MPEG 1 Laag 1	32-48 kHz	48-320 kbps
	MPEG 1 Laag 2	32-48 kHz	48-320 kbps
	MPEG 1 Laag 3	32-48 kHz	48-320 kbps
.wav	WAV	8-48 kHz	Tot 1536 kbps

Compatibele USB-apparaten:

- USB-flashgeheugen (USB2.0 of USB1.1)
- USB-flashspelers (USB2.0 of USB1.1)
- geheugenkaarten (dit apparaat vereist een extra kaartlezer om te werken)

Ondersteunde USB-formaten:

- USB- of geheugen bestandsformaat: FAT12, FAT16, FAT32 (sectorgrootte: 512 bytes)
- MP3 bitsnelheid (datasnelheid): 48-320 kbps en variabele bitsnelheid
- WAV-bitsnelheid (datasnelheid): Tot 1536 kbps
- Analisatie van mappen naar maximaal 8 niveaus
- Aantal albums/mappen: maximaal 99
Aantal opspoort /titels: maximaal 999
Bestandsnaam in Unicode UTF8 (max. lengte: 32 bytes)

USB-formaten worden niet ondersteund:

- Lege albums: Een leeg album is een album dat geen MP3-bestanden bevat en niet op het scherm verschijnt.
- Niet-ondersteunde bestandsformaten worden genegeerd. Zo worden diff-extended Word-bestanden (.doc) of MP3-bestanden genegeerd en niet afgespeeld.
- WMA-, AAC-, WAV-, PCM-audiobestanden: DRM-beveiligde WMA-bestanden. (Opmerking: ondersteunt alleen enkele wav-audiobestanden).
- WMA-bestanden in verliesvrij formaat.

Ondersteunde MP3-schijfformaten

- IS09660, Joliet
- Maximaal aantal titels: 128 (afhankelijk van de bestandsnaamextensie)
- Maximaal aantal albums: 99
- Bij ondersteunde bemonstering frequenties: 44,1 kHz, 48 kHz
- Ondersteunde bitsnelheid: 48-256 (kbps), veranderende bitsnelheid

11 Problemen oplossen



Waarschuwing

- Verwijder nooit de behuizing van dit apparaat.

Om de garantie geldig te houden, niet proberen het apparaat zelf te repareren. Als u problemen ondervindt bij het gebruik van dit apparaat, controleer dan de volgende punten voordat u hulp zoekt. Als het probleem aanhoudt, bezoek dan de website van Philips (www.philips.com/support). Wanneer u contact opneemt met Philips, het apparaat, het modelnummer en het serienummer bij de hand houden.

Geen voeding

- Zorg ervoor dat het netsnoer van het apparaat goed is aangesloten.
- Controleer of er stroom is op het stopcontact.
- Om energie te besparen wordt het systeem 15 minuten na het einde van het afspelen van de muziek automatisch uitgeschakeld en zijn er geen opdrachten ingedrukt.

Geen geluid of slecht geluid

- Pas het volume aan.
- Controleer of de luidsprekers goed zijn aangesloten.
- Controleer of de kolomdraden open en geblokkeerd zijn.

Geen antwoordapparaat

- Schakel de wisselstroom connector uit en sluit deze opnieuw aan en sluit het apparaat opnieuw aan.
- Om energie te besparen wordt het systeem 15 minuten na het einde van het afspelen van de muziek automatisch uitgeschakeld en zijn er geen opdrachten ingedrukt.

Geen schijf ontdekt

- Geen schijf gedetecteerd
- Controleer of de schijf achterstevoren is geplaatst.
- Wacht tot het gecondenseerde vocht op de lens helder is.
- vervang of reinig de schijf.
- Gebruik de uiteindelijke CD of schijf met het juiste formaat.

Het USB-apparaat kan sommige bestanden niet bekijken

- Het aantal mappen of bestanden op het USB-apparaat heeft een bepaalde limiet overschreden. Dit fenomeen is geen mislukking.
- Deze bestandsformaten worden niet ondersteund.

Niet-ondersteund USB-apparaat

- USB-apparaat is niet compatibel met het apparaat. Probeer een andere.

Slechte radio-ontvangst

- Vergroot de afstand tussen het apparaat en de TV of andere stralingsbronnen.
- Verleng de radioantenne volledig.
- Sluit de externe radioantenne aan. U kunt een vervangende antennekabel kopen met een L-vormige connector aan één uiteinde, zoals hieronder weergegeven.
 - Bevestig een L-vormige dop aan dit product en steek de dop aan het andere uiteinde in de uitlaat.

Het afspelen van muziek is op dit apparaat niet mogelijk, zelfs niet na een succesvolle Bluetooth-verbinding.

- Het apparaat kan niet worden gebruikt om muziek af te spelen via het draadloze apparaat.

De geluidskwaliteit is slecht na verbinding met een Bluetooth-apparaat.

- De Bluetooth-ontvangst is slecht. Beweeg het apparaat dichterbij dit apparaat of verwijder eventuele obstakels daartussen.

Bluetooth kan dit apparaat niet verbinden.

- Het apparaat ondersteunt niet de profielen die nodig zijn voor dit apparaat.
- De Bluetooth-functie van het apparaat is niet ingeschakeld. Zie de gebruikershandleiding van uw apparaat. Bluetooth om te leren hoe u een functie kunt activeren Schakel
- Het apparaat bevindt zich niet in de binding modus.
- Het apparaat is al verbonden met een ander Bluetooth-compatibel apparaat. Ontkoppel dat apparaat en probeer het opnieuw.

Het gekoppelde mobiele apparaat wordt voortdurend in- en uitgeschakeld.

- De Bluetooth-ontvangst is slecht. Beweeg het apparaat dichterbij dit apparaat of verwijder eventuele obstakels daartussen.
- Sommige mobiele telefoons kunnen continu in- en uit Schakel bij het maken of sluiten van gesprekken. Het duidt niet op een storing van dit apparaat.

12 Handelsmerken



Het handelsmerk en de logo's van Auracast™ zijn geregistreerde handelsmerken die eigendom zijn van Bluetooth SIG, Inc., en elk gebruik van deze handelsmerken door MMD Hong Kong Holding Limited is gelicentieerd. Andere handelsmerken en handelsnamen zijn die van hun respectieve eigenaars.



Het Bluetooth® woordmerken en logo's zijn gedeponeerde handelsmerken van Bluetooth SIG, Inc. en elk gebruik van deze merken door MMD Hong Kong Holding Limited gebeurt onder licentie.



Het maken van ongeautoriseerde kopieën van tegen kopiëren beveiligd materiaal, waaronder computerprogramma's, vliegen, transmissies en audio-opnamen, kan een inbreuk op het auteursrecht vormen en een misdrijf vormen. Deze apparatuur mag niet voor dergelijke doeleinden worden gebruikt.



Specificaties kunnen zonder kennisgeving worden gewijzigd.

2024 © Philips en het Philips Shield Emblem zijn gedeponeerde handelsmerken van Koninklijke Philips N.V. en worden onder licentie gebruikt. Dit product is vervaardigd door en wordt verkocht onder de verantwoordelijkheid van MMD Hong Kong Holding Limited of een van haar gelieerde ondernemingen, en MMD Hong Kong Holding Limited is de garantieggever met betrekking tot dit product.

TAZ5000_10_UM_V1.0

