

PHILIPS

CD-Soundmaschine

6000 Serie

TAZ6000



Bedienungsanleitung

Registrieren Sie Ihr Produkt und erhalten Sie Support unter:
www.philips.com/support

Inhalt

1 Wichtig	3	7 Wiedergabe von USB	14
Sicherheits	3	USB-Menü verwenden	14
Hinweis	4		
<hr/>			
2 Ihr CD-Soundmaschine	5	8 Audiowiedergabe von einem externen Gerät	14
Verpackungsinhalt	5	Verwenden Sie das Menü AUDIO IN	14
Übersicht über die Haupteinheit	6		
<hr/>			
3 Erste Schritte	7	9 Verbindung mit Kopfhörer	15
Anschließen an das Stromnetz	7		
Einschalten/Bereitschaft	7	10 Produktspezifikationen	15
Herunterladen der App	7		
<hr/>			
4 Wiedergabe von CD	8	11 Fehlerbehebung	17
Eine CD abspielen	8		
CD-Menü verwenden	8	12 Markenzeichen	18
Programmspuren	8		
<hr/>			
5 Radio hören	9		
Hören Sie FM-Radio	9		
Hören Sie DAB-Radio	10		
Voreinstellung von Sendern auf Lieblingsradiosender	11		
<hr/>			
6 Wiedergabe über Bluetooth	12		
Wiedergabe von klassischem Bluetooth	12		
BT-Menü verwenden	12		
Wiedergabe von Auracast	13		

1 Wichtig

Sicherheits

Lesen und verstehen Sie alle Anweisungen, bevor Sie dieses CD-Soundmachine-System benutzen. Bei Schäden, die durch Nichtbeachtung der Anweisungen verursacht wurden, entfällt die Garantie.



Dieser „Blitz“ weist darauf hin, dass nicht isoliertes Material im Gerät einen elektrischen Schlag verursachen kann. Bitte entfernen Sie die Abdeckung nicht, um die Sicherheit aller Personen in Ihrem Haushalt zu gewährleisten.

Das „Ausrufezeichen“ macht auf Merkmale aufmerksam, zu denen Sie die beiliegende Literatur genau lesen sollten, um Betriebs- und Wartungsprobleme zu vermeiden.

WARNUNG: Um das Risiko eines Brandes oder elektrischen Schlages zu verringern, sollte das Gerät nicht Regen oder Feuchtigkeit ausgesetzt werden und es sollten keine mit Flüssigkeiten gefüllten Gegenstände, wie z.B. Vasen, auf das Gerät gestellt werden.

ACHTUNG: Um einen Stromschlag zu vermeiden, stecken Sie den Stecker vollständig ein. (Für Regionen mit gepolten Steckern: Um einen elektrischen Schlag zu vermeiden, passen Sie die breite Klinge an den breiten Schlitz an)

! Warnung

- Entfernen Sie niemals das Gehäuse des Geräts.
 - Schmieren Sie niemals ein Teil dieses Geräts.
 - Schauen Sie niemals in den Laserstrahl im Inneren des Geräts.
 - Stellen Sie dieses Gerät niemals auf andere elektrische Geräte.
 - Halten Sie das Gerät von direktem Sonnenlicht, offenen Flammen oder Hitze fern.
 - Achten Sie darauf, dass Sie das Netzkabel, den Stecker oder den Adapter immer leicht erreichen können, um das Gerät vom Stromnetz zu trennen
-
- Achten Sie darauf, dass um das Gerät herum genügend Freiraum für die Belüftung vorhanden ist.
 - Verwenden Sie nur vom Hersteller angegebene Anbauteile/Zubehörteile.
 - Batterieverwendung **ACHTUNG** - um zu verhindern, dass die Batterie ausläuft, was zu Körperverletzungen, Sachschäden oder Schäden am Produkt führen kann:
 - Setzen Sie die Batterie richtig ein, + und - wie auf dem Produkt angegeben.
 - Die (verpackte oder eingebaute) Batterie darf nicht übermäßiger Hitze wie Sonnenschein, Feuer oder Ähnlichem ausgesetzt werden.
 - Nehmen Sie die Batterie heraus, wenn das Gerät längere Zeit nicht benutzt wird.
 - Das Produkt darf nicht tropfen oder spritzen.
 - Stellen Sie keine Gefahrenquellen auf das Produkt (z. B. mit Flüssigkeit gefüllte Gegenstände, brennende Kerzen).
 - Wenn der MAINS-Stecker oder eine Gerätekupplung als Trennvorrichtung verwendet wird, muss die Trennvorrichtung leicht bedienbar bleiben.
 - Bitte verwenden Sie das Produkt sicher in einer Umgebung mit Temperaturen zwischen 0 °C und 40 °C.

Hinweis

Alle Änderungen oder Modifikationen an diesem Gerät, die nicht ausdrücklich von MMD Hong Kong Holding Limited genehmigt wurden, können dazu führen, dass die Berechtigung des Benutzers zum Betrieb des Geräts erlischt.

Compliance

Hiermit erklärt TP Vision Europe B.V., dass dieses Produkt den grundlegenden Anforderungen und anderen relevanten Bestimmungen der Richtlinie 2014/53/EU entspricht. Die Konformitätserklärung finden Sie unter www.philips.com/support.

Umweltschutz

Entsorgung des Altgeräts und alter Batterien



Ihr Produkt wird mit hochwertigen Materialien und Komponenten gefertigt, die recycelt und wiederverwendet werden können.



Dieses Symbol auf einem Produkt bedeutet, dass das Produkt unter die europäische Richtlinie 2012/19/EU fällt.



Dieses Symbol bedeutet, dass das Produkt Akkus enthält, die unter die europäische Verordnung (EU) 2023/1542 fallen und nicht mit dem normalen Hausmüll entsorgt werden dürfen.

Informieren Sie sich über das lokale Getrenntsammlungssystem für Elektro- und Elektronikprodukte und Batterien. Befolgen Sie die örtlichen Vorschriften und entsorgen Sie das Produkt und die Batterien niemals im normalen Hausmüll. Die ordnungsgemäße Entsorgung von Altgeräten und Batterien hilft, negative Folgen für die Umwelt und die menschliche Gesundheit zu vermeiden.

Entfernen der Einweg-Batterien

Informationen zum Entfernen der Einweg-Batterien finden Sie im Abschnitt zur Batterieinstallation.

Umweltinformationen

Auf unnötige Verpackungen wurde verzichtet.

Ihr Gerät besteht aus Materialien, die recycelt und wiederverwendet werden können, wenn sie von einem Fachbetrieb demontiert werden.

Bitte beachten Sie die örtlichen Vorschriften zur Entsorgung von Verpackungsmaterialien, verbrauchten Batterien und Altgeräten.

Pflege des Produkts

- Legen Sie keine anderen Gegenstände außer Disketten in das Diskettenfach ein.
- Legen Sie keine verzogenen oder rissigen Disketten in das Diskettenfach ein.
- Nehmen Sie die Disketten aus dem Diskettenfach, wenn Sie das Gerät längere Zeit nicht benutzen.
- Verwenden Sie zum Reinigen des Produkts nur Mikrofasertücher.

Dieses Gerät enthält dieses Etikett:



Hinweis

- Das Typenschild befindet sich auf der Unterseite des Produkts.

2 Ihr CD-Sound- maschine

Herzlichen Glückwunsch zu Ihrem Kauf und willkommen bei Philips! Für die Nutzung des vollständigen Supports, den Philips anbietet, registrieren Sie Ihr Produkt unter www.philips.com/support.

Einführung

Mit dieser CD-Sound-Maschine können Sie:

- Hören Sie FM-Radio;
- Hören Sie DAB-Radio;
- Genießen Sie Audio von Disketten, Bluetooth und anderen externen Audiogeräten;

Verpackungsinhalt

Überprüfen und identifizieren Sie den Inhalt Ihrer Verpackung:

- | | |
|--------------------|----|
| • Haupteinheit | ×1 |
| • Netzkabel | ×2 |
| • Kurzanleitung | ×1 |
| • Sicherheitsblatt | ×1 |
| • Garantiekarte | ×1 |



Haupteinheit

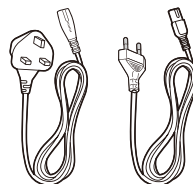

Netzkabel

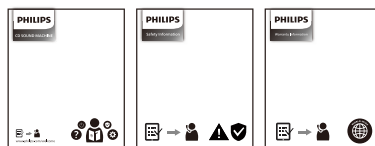

Kurzanleitung

Sicherheitsdatenblatt/Garantiekarte

- Die Anzahl der Netzkabel und der Steckertyp variieren je nach Region.
- Die in dieser Bedienungsanleitung gezeigten Abbildungen, Illustrationen und Zeichnungen dienen nur als Referenz, das tatsächliche Produkt kann im Aussehen abweichen.

Übersicht über die Haupteinheit

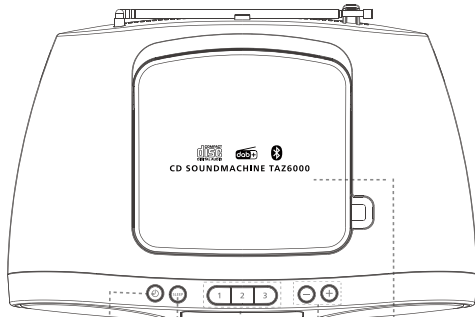

- 1
- 2
- 3
- 4
- 5

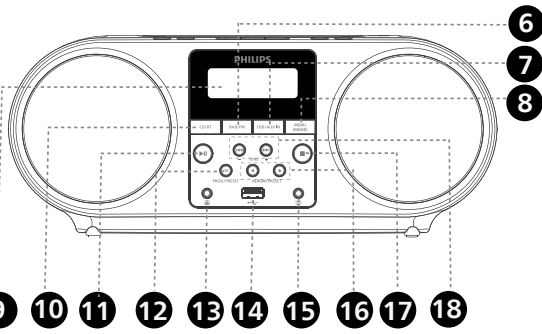

- 9
- 10
- 11
- 12
- 13
- 14
- 15
- 16
- 17
- 18

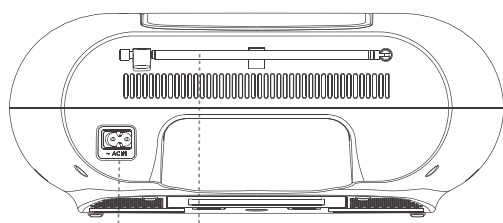

- 19
- 20

1.
 - Einschalten oder in den Standby-Modus schalten.
2.
 - Wählen Sie einen Sleep-Timer, um in den Standby-Modus zu gelangen.
3.
 - Wählen Sie den voreingestellten Lieblingssender.
4.
 - Verringern Sie die Lautstärke/erhöhen Sie die Lautstärke.
5. **Diskettenfach**
 - Diskettenfach.
6.
 - Wechseln Sie zwischen dem DAB/FM-Modus.
7.
 - Wechseln Sie zwischen dem USB/AUX IN-Modus.
8.
 - Zugang zur Einstellung des Quellenmenüs.
9. **Bildschirm anzeigen**
 - Spielinformationen anzeigen.
10.
 - Wechseln Sie zwischen dem CD/BT-Modus.
11.
 - Wiedergabe starten und pausieren.
12.
 - Bestätigen Sie die Auswahl/Programmspuren/Radiosender speichern.
13.
 - Verbinden Sie das Gerät mit einem externen Kopfhörer.
14.
 - Verbindung mit USB-Speichergerät.
15.
 - Verbindung mit externem Audiogerät.
16.
 - Überspringen des vorherigen/nächsten Albums/Navigieren des voreingestellten Senders.
17.
 - Stoppen Sie das Spiel.
18.
 - Stellen Sie einen FM/DAB-Radiosender in der Radioquelle ein und nehmen Sie die Feinabstimmung (Erhöhen/Verringern der Frequenz) vor.
 - Überspringen Sie den nächsten/vorherigen Titel.
19. **AC IN**
 - Stecken Sie den Stecker des Netzkabels in die AC IN-Buchse.
20. **ANTENNE**
 - DAB/FM-Antenne.

3 Erste Schritte

! Achtung

- Die Verwendung von Bedienelementen oder Einstellungen oder die Durchführung von Verfahren, die von den hier beschriebenen abweichen, kann zu gefährlicher Strahlenbelastung oder anderen unsicheren Betriebszuständen führen.

Befolgen Sie immer die Anweisungen in diesem Kapitel in der angegebenen Reihenfolge.

Anschließen an das Stromnetz

Das Gerät kann entweder mit AC-Strom oder mit Akkus betrieben werden.

Option 1: AC-Strom

! Warnung

- Gefahr von Produktschäden! Vergewissern Sie sich, dass die Netzspannung mit der auf der Rückseite oder Unterseite des Geräts aufgedruckten Spannung übereinstimmt.
- Gefahr eines elektrischen Schlages! Wenn AC-Strom trennen, ziehen Sie immer den Stecker aus der Steckdose. Niemals am Kabel ziehen.

Schließen Sie das AC-Strom an die Steckdose an.

≡ Hinweis

- Um Energie zu sparen, schalten Sie das Gerät nach Gebrauch aus.

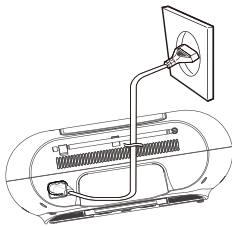

Option 2: Batteriebetrieb

! Achtung

- Akkus enthalten chemische Substanzen und sollten daher ordnungsgemäß entsorgt werden.

- 1 Öffnen Sie das Batteriefach.
- 2 Legen Sie 6 Akkus (Typ: 1,5 V R14/UM2/ZELLE) mit der richtigen Polarität (+/-) wie angegeben.
- 3 Schließen Sie das Batteriefach.

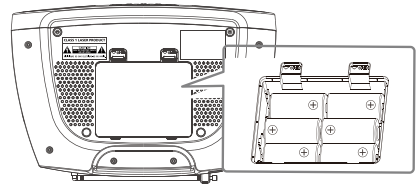

≡ Hinweis

- Die Akkus werden nicht mitgeliefert, der Benutzer muss sie selbst kaufen.

Einschalten/Bereitschaft

Drücken Sie die Standby-Taste am Gerät, um das Gerät einzuschalten und zur letzten Quelle zu wechseln, und drücken Sie sie erneut, um es auszuschalten.

In den Standby-Modus wechseln

- Das Gerät schaltet automatisch in den Standby-Modus, wenn mehr als 15 Minuten lang kein Ton erkannt wird.
- Drücken Sie die Standby-Taste, um das Gerät aus dem Standby-Modus aufzuwecken.

Herunterladen der App

Scannen Sie den QR-Code, und drücken Sie auf die Schaltfläche „Herunterladen“, oder suchen Sie im Apple App Store oder bei Google Play nach „Philips Entertainment“, um die App herunterzuladen.

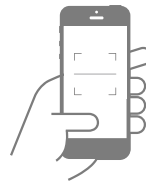

philips.to/entapp

Mit der Philips Entertainment-App haben Sie die Kontrolle über die Musik, die Sie hören. Sie können Ihr Smart-Gerät verwenden, um das gewünschte Produkt zu bedienen, zwischen Quellen zu wechseln und vieles mehr.

4 Wiedergabe von CD

Eine CD abspielen



Hinweis

- Sie können keine CDs abspielen, die mit Urheberrechtsschutztechnologien codiert sind.

Sie können handelsübliche Audio-CDs abspielen:

- CD-Recordables(CD-R)
- CD-Rewritables(CD-RW)
- CD-MP3-Disketten

1 Stellen Sie den Quellenwahlschalter auf CD.

↳ CD wird auf dem Bildschirm angezeigt.

2 Öffnen Sie das CD-Fach.

3 Legen Sie eine CD mit der bedruckten Seite nach oben ein und schließen Sie den CD-Deckel vorsichtig.

↳ Ihr CD-Soundmaschine beginnt automatisch zu spielen.

- Um einen Titel auszuwählen, drücken Sie **◀◀ / ▶▶**.
- Um die CD-Wiedergabe zu unterbrechen, drücken Sie **▶▶**.
- Um die CD-Wiedergabe fortzusetzen, drücken Sie erneut **▶▶**.
- Um die CD-Wiedergabe zu beenden, drücken Sie **■**.

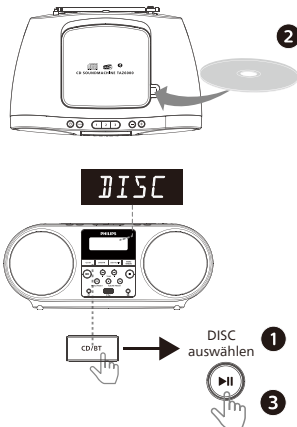

CD-Menü verwenden

- Drücken Sie im CD-Modus **MENU (MODE)**, um die Menüeinstellung aufzurufen.
- Drücken Sie **◀ ▶**, **OK**, um die entsprechenden Menüoptionen auszuwählen und aufzurufen.
 - [MODE]:** Wählen Sie die Optionen **REP ONE**, **REP ALL**, **REP ALM**, **SHUF ON** und **OFF**.
(nur **REP ALM** CD-MP3 Unterstützung)
 - [DBB]:** Wählen Sie **DBB2/DBB1/OFF**.
 - [INFO]:** Anzeige der Titelinformationen.
 - [DIM]:** Stellen Sie die Helligkeit des Displays ein (**HIGH/MED/LOW/OFF**).
 - [SYSTEM]:** Zugriff auf die Systemeinstellungen.

Programmspuren

Im CD-Modus können Sie maximal 20 Titel auf einer CD oder 99 Titel auf einer mp3-Diskette programmieren.

- Drücken Sie **■**, um die Wiedergabe zu stoppen.
- Drücken Sie **PROG**, um den Programmmodus zu aktivieren.
- Drücken Sie **◀◀ / ▶▶**, um eine Titelnummer auszuwählen, und drücken Sie dann **OK** zur Bestätigung.
- Wiederholen Sie Schritt 3, um weitere Titel zu programmieren.
- Drücken Sie **▶▶**, um die programmierten Titel abzuspielen.
 - ↳ Während der Wiedergabe wird **PROG** (Programm) angezeigt.
 - Um das Programm zu löschen, drücken Sie zweimal **■**.

5 Radio hören

Mit diesem Produkt können Sie FM- und DAB-Radio hören.



Hinweis

- Stellen Sie die Antenne so weit wie möglich vom Fernseher oder einer anderen Strahlungsquelle entfernt auf.
- Für einen optimalen Empfang sollten Sie die Antenne vollständig ausfahren und ausrichten.

Hören Sie FM-Radio

Stellen Sie einen FM-Radiosender ein

- 1 Drücken Sie wiederholt **DAB/FM**, um die FM-Quelle auszuwählen.
- 2 Drücken Sie **◀▶** drei Sekunden lang gedrückt.
↳ Das Radio stellt sich automatisch auf einen Sender mit gutem Empfang ein.
- 3 Wiederholen Sie Schritt 2, um weitere Sender einzustellen

Um einen schwachen Sender einzustellen:

Drücken Sie so oft **◀▶**, bis Sie einen optimalen Empfang haben.

FM-Radiosender automatisch speichern



Hinweis

- Sie können bis zu 30 FM-Radiosender speichern.

- 1 Drücken Sie wiederholt **DAB/FM**, um die FM-Quelle auszuwählen.
- 2 Halten Sie **PROG/PRESET** drei Sekunden lang gedrückt.
↳ Alle verfügbaren Radiosender werden automatisch gespeichert, dann wird der erste gespeicherte Radiosender gesendet, wenn 30 voreingestellte Radiosender gespeichert sind.

FM-Radiosender manuell speichern

- 1 Drücken Sie wiederholt **DAB/FM**, um die FM-Quelle auszuwählen.
- 2 Drücken Sie **PROG/PRESET**, um den Programmmodus zu aktivieren.
↳ es wird **[P01]** angezeigt.
- 3 Drücken Sie **◀ ▶**, um diesem Radiosender eine Nummer von 1-30 zuzuweisen, und drücken Sie dann **OK** zur Bestätigung.
- 4 Wiederholen Sie die Schritte 1-3, um weitere Sender zu programmieren.



Hinweis

- Um einen programmierten Sender zu überschreiben, speichern Sie einen anderen Sender an dessen Stelle.

Wählen Sie einen voreingestellten FM-Radiosender

Drücken Sie im FM-Modus **◀ ▶**, um eine Voreinstellungsnummer zu wählen.

- Während Sie FM-Radio hören, können Sie im Menü zwischen Stereo- und Monoton umschalten.

FM-Menü verwenden

- 1 Drücken Sie im FM-Modus **MENU (MODE)**, um die Menüeinstellung aufzurufen.
- 2 Drücken Sie **◀ ▶**, **OK**, um die entsprechenden Menüoptionen auszuwählen und aufzurufen.
 - **[SCAN SET]**: Rufen Sie die Scaneinstellungen auf.
 - **[MODE]**: Wählen Sie die Option STEREO oder MONO.
 - **[DBB]**: Wählen Sie DBB2/DBB1/OFF.
 - **[RDS INFO]**: Anzeige der RDS-Informationen.
 - **[DIM]**: Stellen Sie die Helligkeit des Displays ein (HIGH/MED/LOW/OFF).
 - **[SYSTEM]**: Zugriff auf die Systemeinstellungen.

RDS-Informationen anzeigen

RDS (Radiodatensystem) ist ein Dienst, der es UKW-Sendern ermöglicht, zusätzliche Informationen anzuzeigen.

- 1 Stellen Sie einen FM-Radiosender ein.
- 2 Schalten Sie das **INFO**-Menü um, um verschiedene RDS-Informationen anzuzeigen (falls verfügbar), z. B. Sendername, Programmtyp, Uhrzeit usw.

Hören Sie DAB-Radio

Digitale Audioübertragung (DAB) ist eine Methode zur digitalen Übertragung von Radiosignalen über ein Netz von Sendern, die Ihnen eine größere Auswahl, bessere Klangqualität und mehr Informationen bietet.

DAB-Radio-Betrieb



Hinweis

- Von Zeit zu Zeit werden neue Sender und Dienste in die DAB-Übertragung aufgenommen. Um neue DAB-Sender und -Dienste verfügbar zu machen, führen Sie regelmäßig einen Suchlauf durch.

- 1 Drücken Sie wiederholt **DAB/FM**, um zu wählen DAB-Quelle.
 - Wenn Sie die DAB-Quelle zum ersten Mal eingeben oder wenn die Senderliste leer ist, führt das Gerät automatisch einen vollständigen Suchlauf durch.
 - ↳ Es wird [Scanning] angezeigt.
 - ↳ Das Gerät durchsucht automatisch alle DAB-Radiosender und sendet den ersten verfügbaren Sender.
- 2 Halten Sie **PROG/PRESET** drei Sekunden lang gedrückt.
 - ↳ Das Gerät sucht automatisch nach allen DAB-Radiosendern.
 - ↳ Nach dem Suchlauf wird der erste verfügbare Sender gesendet.

Wählen Sie einen DAB-Radiosender

Nachdem DAB-Radiosender gescannt wurden, drücken Sie **◀◀/▶▶**, um einen DAB-Sender auszuwählen.

DAB-Radiosender manuell speichern

- 1 Drücken Sie **◀◀/▶▶**, um einen DAB-Radiosender auszuwählen.
- 2 Drücken Sie **PROG/PRESET**, um den Programmmodus zu aktivieren.
 - ↳ es wird **[P01]** angezeigt.
- 3 Drücken Sie **ALBUM/PRESET**, um diesem Radiosender eine Nummer von 1-30 zuzuweisen, und drücken Sie dann **OK** zur Bestätigung.
- 4 Wiederholen Sie die Schritte 1-3, um weitere Sender zu programmieren.

So wählen Sie einen voreingestellten DAB-Radiosender aus:

Drücken Sie im DAB-Modus **PROG/PRESET**.

DAB-Menü verwenden

- 1 Drücken Sie im DAB-Modus **MENU (MODE)**, um die Menüeinstellung aufzurufen.
- 2 Drücken Sie **⊖ ⊕ OK**, um die entsprechenden Menüoptionen auszuwählen und aufzurufen.
 - **[SCAN]**: Scannen und speichern Sie alle verfügbaren DAB-Radiosender.
 - **[MANUAL]**: Stellen Sie einen DAB-Sender manuell ein.
 - **[DRC]**: Komprimiert den Dynamikbereich eines Radiosignals, so dass die Lautstärke leiser Töne erhöht und die Lautstärke lauter Töne verringert wird.
 - **[PRUNE]**: Entfernen Sie ungültige Sender aus der Senderliste.
 - **[DBB]**: Wählen Sie **DBB2/DBB1/OFF**
 - **[DAB INFO]**: DAB-Informationen anzeigen.
 - **[DIM]**: Stellen Sie die Helligkeit des Displays ein (**HIGH/MED/LOW/OFF**).
 - **[SYSTEM]**: Zugriff auf die Systemeinstellungen.

DAB-Informationen anzeigen

Schalten Sie während des DAB-Radioempfangs auf das **INFO**-Menü um, um verschiedene Informationen anzuzeigen (falls verfügbar), z. B. Frequenz, Signalstärke, Uhrzeit usw.

Voreinstellung von Sendern auf Lieblingsradiosender

Sie können bis zu drei Lieblingssender auf den Tasten FAVORITE RADIO STATIONS (1-3) speichern.

Weisen Sie jeder Taste ein DAB- oder FM-Programm zu.

- 1 Drücken Sie wiederholt DAB/FM, um die Radiofunktion einzuschalten und das Band „DAB“ oder „FM“ zu wählen.
- 2 Stellen Sie den Sender ein, den Sie voreinstellen möchten.
- 3 Halten Sie die Taste **1** oder **2** oder **3** gedrückt, bis FAVRT 1/2/3 auf dem Bildschirm erscheint.

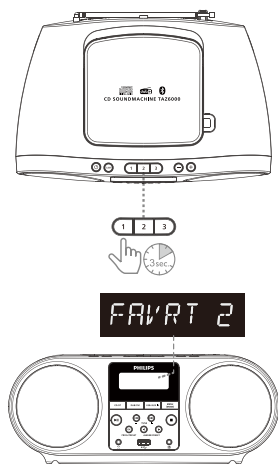

So ändern Sie den voreingestellten Sender

Wiederholen Sie die Schritte 1-3. Der voreingestellte Sender auf der Taste wird durch den neuen Sender ersetzt.

Anhören von voreingestellten Sendern mit Lieblingsradiosendern.



Hinweis

- Um zu verhindern, dass die Voreinstellung versehentlich geändert wird, halten Sie die Taste nicht gedrückt. Wenn Sie dies tun, wird die Voreinstellung auf der Taste durch den aktuell eingestellten Sender ersetzt.

6 Wiedergabe über Bluetooth

Wiedergabe von klassischem Bluetooth



Hinweis

- Die Kompatibilität ist nicht mit allen Bluetooth-Geräten garantiert.
- Jedes Hindernis zwischen der Einheit und dem Gerät kann die Reichweite verringern.
- Die effektive Reichweite zwischen diesem Gerät und Ihrem Bluetooth-fähigen Gerät beträgt ca. 10 Meter (30 Fuß).
- Das Gerät kann sich bis zu 8 zuvor verbundene Bluetooth-Geräte merken.

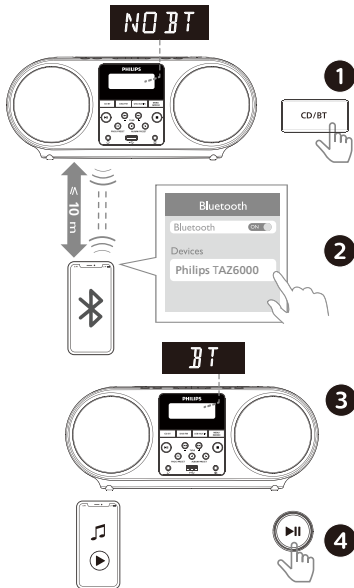

- 1 Drücken Sie **CD/BT** am Hauptgerät, um die Bluetooth-Quelle auszuwählen.
 - ↳ es wird **[NO BT]** (Bluetooth) angezeigt.

- 2 Aktivieren Sie auf Ihrem Gerät, das das Advanced Audio Distribution Profile (A2DP) unterstützt, Bluetooth und suchen Sie nach Bluetooth-Geräten, die gekoppelt werden können (siehe Bedienungsanleitung des Geräts). Wählen Sie **Philips TAZ6000** auf Ihrem Bluetooth-fähigen Gerät.
- 3 Nach erfolgreicher Kopplung und Verbindung wird **[BT]** angezeigt, und Sie hören den Aufforderungston des Geräts.
- 4 Audio auf dem angeschlossenen Gerät wiedergeben.
 - ↳ Audio-Streams von Ihrem Bluetooth-fähigen Gerät zu diesem Produkt.

So trennen Sie die Verbindung zu einem Bluetooth-fähigen Gerät:

- Deaktivieren Sie Bluetooth auf Ihrem Gerät.
- Halten Sie **CD/BT** am Gerät 3 Sekunden lang gedrückt, um den Kopplungsmodus zu aktivieren.

BT-Menü verwenden

- 1 Drücken Sie im BT-Modus **MENU (MODE)**, um die Menüeinstellung aufzurufen.
- 2 Drücken Sie **←**, **→**, **OK**, um die entsprechenden Menüoptionen auszuwählen und aufzurufen.
 - **[BT PAIR]**: Zugriff auf den Paarstatus.
 - **[DBB]**: Wählen Sie DBB2/DBB1/OFF.
 - **[DIM]**: Stellen Sie die Helligkeit des Displays ein (HIGH/MED/LOW/OFF).
 - **[SYSTEM]**: Zugriff auf die Systemeinstellungen.

Wiedergabe von Auracast



Hinweis

- Auracast kommt bald, die neueste Firmware des Geräts muss installiert werden, um die Auracast-Funktion zu nutzen.

Laden Sie die Philips Entertainment-App herunter, und installieren Sie sie. Befolgen Sie die Anweisungen der Philips Entertainment-App, um ein Software-Upgrade durchzuführen.



Sie werden in der Lage sein, Musik auf dieser CD Soundmaschine von mehreren Auracast-kompatiblen Sendegeräten im Haus abzuspielen.

- 1 Drücken Sie im BT-Modus kurz die Taste „CD/BT“, um zur Auracast-Quelle zu wechseln. Es wird **[AURACAST RCV]** angezeigt.
- 2 Das Gerät sucht automatisch nach Auracast-Sendern in der Nähe und findet die freien Sender.
- 3 Spielen Sie Ihre Lieblingsmusik von einem Auracast-fähigen Mobilgerät oder Dongle auf dem Gerät ab.

Um Auracast zu verlassen:

Wechseln Sie zu anderen Quellen und verlassen Sie Auracast. Deaktivieren Sie die Auracast-Übertragung auf Ihrem mobilen Gerät oder Dongle.

Auracast-Sendekanal scannen

Halten Sie PROG/PRESET länger als 3 Sekunden gedrückt. Das Gerät scannt automatisch alle Auracast-Sendungen. Nach dem Suchlauf wird der erste verfügbare Auracast-Kanal übertragen.

Auracast-Sendekanal auswählen

Drücken Sie ◀◀/▶▶, um einen Auracast-Sendekanal auszuwählen.

7 Wiedergabe von USB







Hinweis

- Stellen Sie sicher, dass das USB-Gerät abspielbare Audioinhalte enthält.
- Unterstützt das Dateiformat FAT16/FAT32. Unterstützung ≤ 128 G.

- 1 Drücken Sie wiederholt die Taste **USB/AUX IN** am Gerät, um den USB-Modus zu wählen.
- 2 Stecken Sie ein USB-Gerät in die  Buchse.
- 3 Die Wiedergabe beginnt automatisch. Wenn nicht, drücken Sie **▶II**.

USB-Menü verwenden

- 1 Drücken Sie im USB-Modus , um die Menüeinstellungen aufzurufen.
- 2 Drücken Sie , , , um die entsprechenden Menüoptionen auszuwählen und aufzurufen.
 - **[MODE]**: Wählen Sie die Optionen REP ONE, REP ALM, REP ALL, SHUF ON und OFF.
 - **[DBB]**: Wählen Sie DBB2/DBB1/OFF.
 - **[DIM]**: Stellen Sie die Helligkeit des Displays ein (HIGH/MED/LOW/OFF).
 - **[SYSTEM]**: Zugriff auf die Systemeinstellungen.

8 Audiowiedergabe von einem externen Gerät

Sie können ein externes Gerät über dieses Gerät mit einem Audiokabel abhören.

- 1 Drücken Sie wiederholt auf **USB/AUX IN**, um die **AUDIO IN**-Quelle auszuwählen.
- 2 Schließen Sie ein Audiokabel (3,5 mm, nicht mitgeliefert) an die AUDIO-IN-Buchse des Geräts an.
- 3 Starten Sie die Wiedergabe des Geräts.





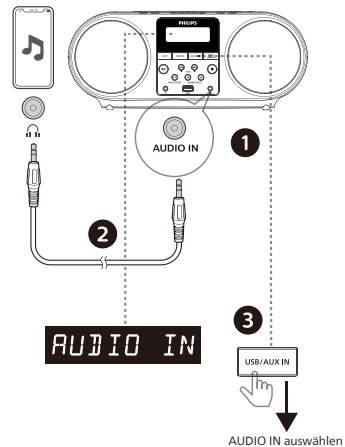

Hinweis

- Die AUDIO-IN-Buchse ist nicht für Kopfhörer geeignet.



Verwenden Sie das Menü AUDIO IN

- 1 Drücken Sie im Modus AUDIO IN , um die Menüeinstellung aufzurufen.
- 2 Drücken Sie , , , um die entsprechenden Menüoptionen auszuwählen und aufzurufen.
 - **[DBB]**: Wählen Sie DBB2/DBB1/OFF.
 - **[DIM]**: Stellen Sie die Helligkeit des Displays ein (HIGH/MED/LOW/OFF).
 - **[SYSTEM]**: Zugriff auf die Systemeinstellungen.

9 Verbindung mit Kopfhörer

Anhören über Kopfhörer 

Schließen Sie einen Kopfhörer an die Buchse (Kopfhörer) an.



10 Produktspezifikationen



Hinweis

- Produktinformationen können ohne vorherige Ankündigung geändert werden.

Bluetooth

Bluetooth-Profile	A2DP, AVRCP
Bluetooth-Version	V 5.4
Bluetooth-Frequenzbereich / Sendeleistung (EIRP)	2.402-2.480 MHz < 9 dBm

CD-Soundmaschine

Leistung:	100-240 V~, 50/60 Hz (AC-Eingang)
Nennausgangslleistung:	Insgesamt 4 W (RMS)
Akustischer Frequenzgang:	125 Hz-20 kHz
Lautsprecher-Treiber:	2 x 3" Vollbereich, 4 Ω
Stromverbrauch im Betrieb:	12 W
Standby-Stromverbrauch:	< 0,5 W (Das Display ist ausgeschaltet)
AUDIO IN Eingangspegel:	500 mV
Frequenzbereich des Tuners:	FM 87,5-108 MHz DAB 174,928 MHz- 239,200 MHz
Abmessungen (B x H x T):	310 x 128 x 210 mm (Haupteinheit)
Gewicht:	1,25 kg (Haupteinheit)

Unterstützte Audioformate

USB-Wiedergabe:	Typ A, USB Direct 2.0, MSC-Dateiformat, FAT16/32
-----------------	--

Scheibe

Laser-Typ:	halbleiter
Durchmesser der Scheibe:	12 cm/8 cm
Stützscheibe:	CD-DA, CD-R CD-RW, CD-MP3
Audio-DAC:	24 Bits/44,1 kHz
Harmonische Gesamtverzerrung:	< 1%
Frequenzgang:	125-16000 Hz (-3 dB)
Rauschabstand:	> 55 dBA

Lebenszyklus der Batterie

- CD-Wiedergabe Ca. 13 Stunden
- DAB-Wiedergabe ca. 36 Stunden
- Wiedergabe von FM-Empfang Ca. 35 Stunden
- Wiedergabe von USB-Geräten Ca. 24 Stunden
- Wiedergabe von BT ca. 35 Stunden
- Wiedergabe von AUX ca. 30 Stunden

Gemessen nach Philips-Standard, Philips-Batterie C LR14 1,5 V, die tatsächliche Batterielebensdauer kann je nach den Umständen des Geräts oder den Betriebsbedingungen variieren.

Informationen zur USB-Abspielbarkeit

Erweiterung	Codec	Stichprobenrate	Bitrate
.mp3	MPEG 1 Ebene 1	32-48 kHz	48-320 kbps
	MPEG 1 Ebene 2	32-48 kHz	48-320 kbps
	MPEG 1 Ebene 3	32-48 kHz	48-320 kbps
.wav	WAV	8-48 kHz	Bis zu 1536 kbps

Kompatible USB-Geräte:

- USB-Flash-Speicher (USB 2.0 oder USB 1.1)
- USB-Flash-Player (USB 2.0 oder USB 1.1)
- Speicherkarten (erfordert ein zusätzliches Kartenlesegerät für den Betrieb mit diesem Gerät)

Unterstützte USB-Formate:

- USB- oder Speicherkartenformat: FAT12, FAT16, FAT32 (Sektorgröße: 512 Bytes)
- MP3-Bitrate (Datenrate): 48-320 kbps und variable Bitrate
- WAV-Bitrate (Datenrate) : Bis zu 1536 kbps
- Verschachtelung von Verzeichnissen bis zu maximal 8 Ebenen
- Anzahl der Alben/Ordner: maximal 99
Anzahl der Spuren/Titel: maximal 999
Dateiname in Unicode UTF8 (maximale Länge: 32 Bytes)

Nicht unterstützte USB-Formate:

- Leere Alben: Ein leeres Album ist ein Album, das keine MP3-Dateien enthält und nicht auf dem Display angezeigt wird.
- Nicht unterstützte Dateiformate werden übersprungen. Zum Beispiel werden Word-Dateien (.doc) oder MP3-Dateien mit der Erweiterung dif ignoriert und nicht abgespielt.
- WMA, AAC, WAV, PCM-Audiodateien: DRM-geschützte WMA-Dateien. (Hinweis: Es werden nur einige WAV-Audiodateien unterstützt).
- WMA-Dateien im verlustfreien Format.

Unterstützte MP3-Diskette-Formate

- IS09660, Joliet
- Maximale Titelanzahl: 128 (abhängig von der Länge des Dateinamens)
- Maximale Albumnummer: 99
- Unterstützte Abtastfrequenzen: 44,1 kHz, 48 kHz
- Unterstützte Bit-Raten: 48-256 (kbps), variable Bitraten

11 Fehlerbehebung



Warnung

- Entfernen Sie niemals das Gehäuse dieses Gerätes.

Damit die Garantie gültig bleibt, versuchen Sie niemals, das Gerät selbst zu reparieren.

Wenn bei der Verwendung dieses Geräts Probleme auftreten, überprüfen Sie die folgenden Punkte, bevor Sie den Kundendienst anfordern. Wenn das Problem nicht gelöst werden kann, rufen Sie die Philips-Webseite (www.philips.com/support) auf. Wenn Sie sich an Philips wenden, vergewissern Sie sich, dass das Gerät in der Nähe ist und die Modell- und Seriennummer verfügbar ist.

Kein Strom

- Vergewissern Sie sich, dass das AC-Strom des Geräts richtig angeschlossen ist.
- Stellen Sie sicher, dass an der Netzsteckdose Leistung anliegt.
- Um Strom zu sparen, schaltet sich das System 15 Minuten nach dem Ende der Wiedergabe eines Titels automatisch ab, wenn kein Bedienelement betätigt wird.

Kein Ton oder schlechter Ton

- Lautstärke einstellen.
- Prüfen Sie, ob die Lautsprecher richtig angeschlossen sind.
- Prüfen Sie, ob die abisolierten Lautsprecherkabel festgeklemmt sind.

Keine Antwort vom Gerät

- Ziehen Sie den AC-Strom zstecker ab und schließen Sie ihn wieder an, und schalten Sie das Gerät erneut ein. AC-Strom
- Um Strom zu sparen, schaltet sich das System 15 Minuten nach dem Ende der Wiedergabe eines Titels automatisch ab, wenn kein Bedienelement betätigt wird.

Keine Scheibe gefunden

- Legen Sie eine Diskette ein.
- Prüfen Sie, ob die Diskette verkehrt herum eingelegt ist.
- Warten Sie, bis die Feuchtigkeitskondensation am Objektiv verschwunden ist.
- Ersetzen oder reinigen Sie die Diskette.
- Verwenden Sie eine finalisierte CD oder eine Diskette im richtigen Format.

Einige Dateien auf dem USB-Gerät können nicht angezeigt werden

- Die Anzahl der Ordner oder Dateien auf dem USB-Gerät hat eine bestimmte Grenze überschritten. Bei diesem Phänomen handelt es sich nicht um eine Fehlfunktion.
- Die Formate dieser Dateien werden nicht unterstützt.

USB-Gerät wird nicht unterstützt

- Das USB-Gerät ist nicht mit dem Gerät kompatibel. Versuchen Sie eine andere.

Schlechter Radioempfang

- Vergrößern Sie den Abstand zwischen dem Gerät und Ihrem Fernseher oder anderen Strahlungsquellen.
- Ziehen Sie die Funkantenne vollständig aus.
- Schließen Sie eine Außenfunkantenne an. Sie können ein Ersatzantennenkabel mit einem L-förmigen Stecker an einem Ende kaufen, wie unten gezeigt.
 - Schließen Sie den L-förmigen Stecker an dieses Produkt an, und stecken Sie den Stecker am anderen Ende in Ihre Steckdose.

Die Musikwiedergabe ist auf diesem Gerät auch nach erfolgreicher Bluetooth-Verbindung nicht möglich.

- Das Gerät kann nicht zur drahtlosen Wiedergabe von Musik über dieses Gerät verwendet werden.

Die Audioqualität ist nach der Verbindung mit einem Bluetooth-fähigen Gerät schlecht.

- Der Bluetooth-Empfang ist schlecht. Bringen Sie das Gerät näher an dieses Gerät heran oder entfernen Sie ein Hindernis zwischen den beiden.

Bluetooth kann mit diesem Gerät nicht verbunden werden.

- Das Gerät unterstützt nicht die für dieses Gerät erforderlichen Profile.
- Die Bluetooth-Funktion des Geräts ist nicht aktiviert. Lesen Sie im Bedienungsanleitung des Geräts nach, wie Sie die Funktion aktivieren können.
- Dieses Gerät befindet sich nicht im Kopplungsmodus.
- Dieses Gerät ist bereits mit einem anderen Bluetooth-fähigen Gerät verbunden. Trennen Sie das Gerät und versuchen Sie es dann erneut.

Das gekoppelte Mobilgerät verbindet sich ständig und trennt die Verbindung.

- Der Bluetooth-Empfang ist schlecht. Bringen Sie das Gerät näher an dieses Gerät heran oder entfernen Sie ein Hindernis zwischen den beiden.
- Bei einigen Mobiltelefonen kann es vorkommen, dass die Verbindung ständig auf- und abgebaut wird, wenn Sie Anrufe tätigen oder beenden. Dies ist kein Hinweis auf eine Fehlfunktion des Geräts.

12 Markenzeichen



Die Auracast™-Wortmarke und -Logos sind Marken im Besitz von Bluetooth SIG, Inc. und jede Verwendung dieser Marken durch MMD Hong Kong Holding Limited erfolgt unter Lizenz. Andere Markenzeichen und Handelsnamen sind Eigentum ihrer jeweiligen Eigentümer.



Die Bluetooth® Wortmarke und die Logos sind eingetragene Markenzeichen im Besitz von Bluetooth SIG, Inc. und jede Verwendung dieser Markenzeichen durch MMD Hong Kong Holding Limited ist lizenziert.



Die Anfertigung unerlaubter Kopien von kopiergeschütztem Material, einschließlich Computerprogrammen, Filmen, Sendungen und Tonaufnahmen, kann eine Verletzung des Urheberrechts darstellen und strafbar sein. Dieses Gerät sollte nicht für solche Zwecke verwendet werden.



Änderungen der technischen Daten sind ohne Vorankündigung vorbehalten.
2024 © Philips und das Philips Shield Emblem sind eingetragene Markenzeichen der Koninklijke Philips N.V. und werden unter Lizenz verwendet. Dieses Produkt wurde von MMD Hong Kong Holding Limited oder einem seiner Partner hergestellt und wird unter der Verantwortung von MMD Hong Kong Holding Limited oder einem seiner Partner verkauft, und MMD Hong Kong Holding Limited ist der Garantiegeber in Bezug auf dieses Produkt.

TAZ6000_10_UM_V1.0

