

PHILIPS

CD zvučna mašina

Seriya 5000

TAZ5000



Uputstvo za upotrebu

Registrujte svoj proizvod i dobijte podršku na:
www.philips.com/support

Sadržaj

1 Bitno	3	8 Slušajte s vanjskih uređaja	13
Sigurnost	3	Koristite AUDIO IN meni	13
Obavještenje	4		
2 Vaša CD zvučna mašina	5	9 Povežite sa slušalicom	14
Šta je u kutiji	5		
Pregled glavne jedinice	6	10 Specifikacije proizvoda	14
3 Započnimo	7		
Povezivanje napajanja	7	11 Rješavanje problema	16
Uključivanje/Stanje pripravnosti	7		
Preuzimanje aplikacije	7	12 Zaštitni znakovi	17
4 Reprodukcijska sa CD-a	8		
Reproducirati CD	8		
Koristite CD meni	8		
Programirati numere	8		
5 Slušajte radio	9		
Slušati FM Radio	9		
Postavljanje stanica na omiljene radio stanice	10		
6 Reproducirajte sa Bluetooth-a	11		
Reproducirajte sa klasičnog Bluetooth-a	11		
Koristite BT meni	11		
Reproducirajte sa Auracast-a	12		
7 Reprodukcijska sa USB-a	13		
Koristite USB meni	13		

1 Bitno

Sigurnost

Pročitajte s razumijevanjem sva uputstva prije upotrebe ovog sistema CD zvučne mašine.

Ako je oštećenje izazvano nepridržavanjem uputstva, garancija se ne priznaje.



Ova „munja“ ukazuje da neizolovani materijal unutar uređaja može uzrokovati strujni udar. Zbog sigurnosti svih u vašem domaćinstvu, nemojte skidati poklopac.

„Uzvičnik“ skreće pažnju na funkcije za koje biste trebali pažljivo pročitati priloženu literaturu kako biste spriječili probleme sa radom i održavanjem.

UPOZORENJE: Kako bi se smanjio rizik od požara ili strujnog udara, ovaj uređaj ne smije biti izložen kiši ili vlazi, a predmeti napunjeni tečnošću, poput vaza, ne bi se trebali postavljati na ovaj uređaj.

OPREZ: Da biste spriječili strujni udar, do kraja umetnite utikač. (Za regije s polariziranim utikačima: Za sprečavanje strujnog udara, umetnite široki utikač u široku utičnicu.)

Upozorenje

- Nikada ne uklanjajte kućište ovog aparata.
 - Nikada ne podmazujte bilo koji dio ovog aparata.
 - Nikada ne gledajte u laserski snop unutar ovog aparata.
 - Nikada ne stavljajte ovaj aparat na drugu električnu opremu.
 - Držite ovaj aparat dalje od izravnog sunčevog svjetla, otvorenog plamena ili toplote.
 - Pobrinite se da su vam kabl za napajanje, utikač ili adapter uvijek lako dostupni da isključite aparat od napajanja
-
- Provjerite ima li dovoljno slobodnog prostora oko proizvoda za ventilaciju.
 - Koristite samo one priključke/dodatke koje je naveo proizvođač.
 - **OPREZ** pri korištenju baterije - Da spriječite curenje baterije koje može izazvati tjelesne povrede, oštećenja imovine ili oštećenje proizvoda:
 - Ispravno instalirajte bateriju, + i - kao što je označeno na proizvodu.
 - Baterija (ugrađena baterija instalirana) ne smije biti izložena prekomjernoj toploti kao što je sunčeva svjetlost, vatra ili slično.
 - Uklonite bateriju kada proizvod ne koristite duži vremenski period.
 - Proizvod se ne smije biti izložen prskanju ni na koji način.
 - Nemojte stavljati nikakav izvor opasnosti na uređaj (npr. predmeti ispunjeni tekućinom, zapaljene svijeće).
 - Kada se utikač direktnog adaptera ili prekidača uređaja koristi kao isključeni uređaj, isključeni uređaj ostaće spreman za rad.
 - Koristite proizvod sigurno u okruženju sa temperaturom između 0 °C i 40 °C.

Obavještenje

Sve promjene ili modifikacije napravljene na ovom uređaju a koje nisu izričito odobrene od strane kompanije MMD Hong Kong Holding Limited mogu uzrokovati gubljenje prava korisnika na korišćenje uređaja.

Uskladenost

Ovim, TP Vision Europe B.V. izjavljuje da je ovaj proizvod u skladu sa osnovnim zahtjevima i drugim važnim odredbama Direktive 2014/53/EU. Deklaraciju o usklađenosti možete pronaći na www.philips.com/support.

Briga o okolišu

Odlaganje vašeg starog proizvoda i baterije



Vaš proizvod je dizajniran i proizveden od visokokvalitetnih materijala i dijelova, koji se mogu reciklirati i ponovo koristiti.



Ovaj simbol na proizvodu znači da je izrađen u skladu s Evropskom direktivom 2012/19/EU.



Ovaj simbol znači da proizvod sadrži baterije obuhvaćene Evropskom direktivom (EU) 2023/1542 koje se ne smeju odlagati sa običnim kućnim otpadom.

Informišite se o lokalnom sistemu za odvojeno sakupljanje električnih i elektronskih proizvoda i baterija. Poštujte lokalne zakone i nikada ne odlažite proizvod i baterije sa običnim kućnim otpadom. Pravilno odlaganje starih proizvoda i punjivih baterija pomaže u sprječavanju negativnih posljedica po okolinu i ljudsko zdravlje.

Uklanjanje zamjenjivih baterija

Za uklanjanje zamjenjive baterije, pogledajte odjeljak o instalaciji baterija.

Informacije o zaštiti okoline

Sva nepotrebna ambalaža je izostavljena.

Vaš sistem sastoji se od materijala koji se može reciklirati i ponovo upotrijebiti ako ih rastavi specijalizirana kompanija. Pridržavajte se lokalnih propisa koji se odnose na odlaganje ambalažnog materijala, istrošenih baterija i stare opreme.

Održavajte svoj proizvod

- Nemojte umetati nikakve druge predmete osim diskova u odjeljak za disk.
- Nemojte umetati iskrivljene ili napuknute diskove u odjeljak za disk.
- Uklonite diskove iz odjeljka za disk ako ne koristite proizvod duži vremenski period.
- Koristite samo krpu od mikrofibera za čišćenje proizvoda.

Ovaj aparat uključuje ovu oznaku:



Napomena

- Tipska pločica nalazi se na donjoj strani proizvoda.

2 Vaša CD zvučna mašina

Čestitamo Vam na kupovini i dobrodošli u kompaniju Philips! Za potpuno iskorištenje podrške koju nudi Philips, registrujte svoj proizvod na www.philips.com/support.

Uvod

Sa ovim CD zvučnom mašinom možete:

- Slušati FM Radio;
- Uživati u zvuku sa diskova, Bluetooth-a i drugih vanjskih audio uređaja;

Šta je u kutiji

Provjerite i prepoznajte sadržaj vašeg paketa:

- | | |
|-------------------------|----|
| • Glavna jedinica | x1 |
| • Kabl za napajanje | x2 |
| • Vodič za brzi početak | x1 |
| • Sigurnosni list | x1 |
| • Garantni list | x1 |



Glavna jedinica

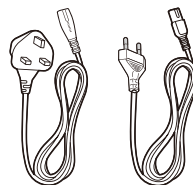

Kabl za napajanje

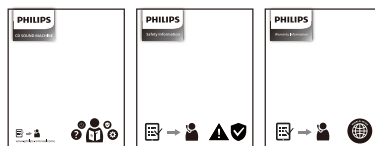

Vodič za brzi početak
Sigurnosni list/Garantni list

- Veličina kabl za napajanje i vrsta utikača zavise od regiona.
- Slike, ilustracije i crteži prikazani na ovom Uputstvu za upotrebu su samo informativni, stvarni proizvod može izgledati drugačije.

Pregled glavne jedinice

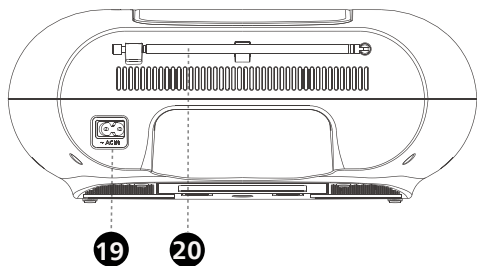
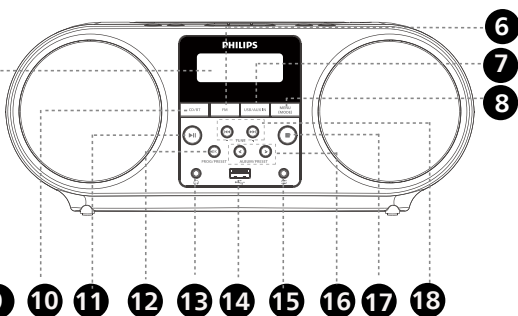
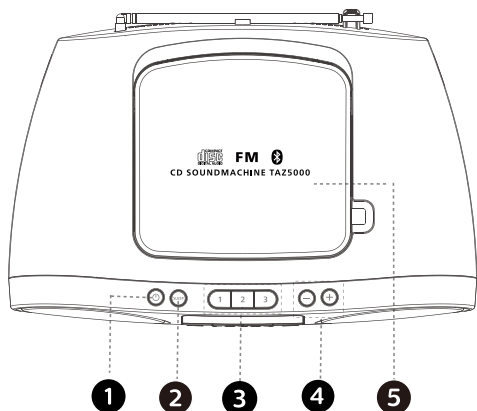

1.
 - Uključite ili stavite u stanje pripravnosti.
2.
 - Odaberite mjerač vremena za spavanje, udite u stanje pripravnosti.
3.
 - Odaberite omiljenu memorisanu stanicu.
4.
 - Smanjite jačinu/pojačajte jačinu zvuka.
5. Ladića za disk
 - Odjeljak za disk.
6.
 - Udite u FM režim.
7.
 - Prebacivanje između USB/AUX IN režima.
8.
 - Pristup postavkama menija izvora.
9. Ekran
 - Prikaz informacija o reprodukciji.
10.
 - Prebacivanje između CD/BT režima.
11.
 - Pokrenite i pauzirajte reprodukciju.
12.
 - Potvrdite odabir/Programirajte numere/Pohranite radio stanice.
13.
 - Povežite se s vanjskim uređajem za slušalice.
14.
 - Povežite se s USB uređajima za pohranu.
15.
 - Povežite se sa vanjskim audio uređajima.
16.
 - Preskoči prethodni/sljedeći album/navigacija memorisanom stanicom.
17.
 - Zaustavi reprodukciju.
18.
 - Podesite FM radio stanicu u radio izvoru, fino podesite (povećajte/smanjite) frekvenciju.
 - Preskoči sljedeću/prethodnu pjesmu.
19. AC IN
 - Utaknite utikač kabla za napajanje u AC IN utičnicu.
20. ANTENA
 - FM antena.

3 Započnimo

! Oprez

- Izvođenje kontrola ili prilagodavanja ili određenih postupaka koji nisu ovdje navedeni mogu rezultirati opasnim izlaganjem zračenjem ili drugim nesigurnim radnjama.

Uvijek redom pratite uputstva u ovom poglavlju.

Povezivanje napajanja

Jedinica se može napajati naizmjeničnom strujom ili baterijama.

Mogućnost 1: AC napajanje

! Upozorenje

- Rizik od oštećenja proizvoda! Uvjerite se da napon napajanja odgovara vrijednosti napona napisanoj na stražnjoj ili donjoj strani jedinice.
- Rizik od električnog udara! Kada isključujete AC napajanje, uvijek izvlačite utikač iz utičnice. Nikada ne izvlačite kabl.

Uključite kabl za napajanje naizmjeničnom strujom u zidnu utičnicu.

☰ Napomena

- Da biste uštedjeli energiju, isključite jedinicu nakon upotrebe.

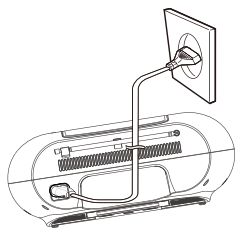

Mogućnost 2: Napajanje baterijom

! Upozorenje

- Baterije sadrže hemijske supstance i zato treba da se pravilno odlažu.

- Otvorite poklopac dio za bateriju.
- Umetnite 6 baterija (tip: 1,5 V R14/UM2/CELL) sa ispravnim polaritetom (+/-) kako je naznačeno.
- Zatvorite poklopac dio za bateriju.

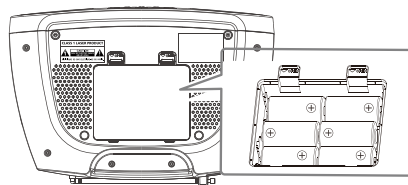

☰ Napomena

- Baterije se ne isporučuju, korisnik ih mora kupiti.

Uključivanje/Stanje pripravnosti

Pritisnite dugme Mirovanje na jedinici da biste ga uključili i prebacili na poslednji izvor, pritisnite ga ponovo da biste ga isključili.

Prebacivanje na režim mirovanja

- Proizvod se automatski prebacuje u stanje pripravnosti kada više od 15 minuta nema zvuka.
- Pritisnite dugme Mirovanje da probudite proizvod iz stanja mirovanja.

Preuzimanje aplikacije

Skenirajte QR kod i pritisnite dugme „Preuzmi“ ili pretražite „Philips Entertainment“ u Apple App Store ili Google Play kako biste preuzeli aplikaciju.

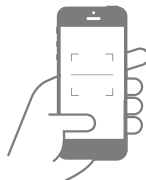

philips.to/entapp

Philips Entertainment aplikacija daje vam kontrolu nad muzikom koju slušate. Možete koristiti svoj pametni uređaj za jednostavno upravljanje proizvodom koji želite, prebacivanje između izvora i još mnogo toga.

4 Reprodukcija sa CD-a

Reproducirati CD



Napomena

- Ne možete reproducirati CD-ove kodirane tehnologijama za zaštitu autorskih prava.

Možete reproducirati komercijalno dostupne audio CD-ove:

- CD-Recordables (CD-R)
- CD-Rewritables (CD-RW)
- CD-MP3 diskove

- 1 Prebacite birač izvora na CD.
↳ CD se prikazuje na ekranu.
- 2 Otvorite odjeljak za CD.
- 3 Umetnite CD sa odštampanom stranom okrenutom prema gore i lagano zatvorite poklopac CD-a.
↳ Vaš CD zvučni uređaj počinje automatski da se reprodukuje.

- Da odaberete numeru, pritisnite ◀◀ / ▶▶.
- Da pauzirate reprodukciju CD-a, pritisnite ▶▶.
- Za nastavak reprodukcije CD-a, pritisnite ▶▶ ponovo.
- Da biste zaustavili reprodukciju CD-a, pritisnite ■.

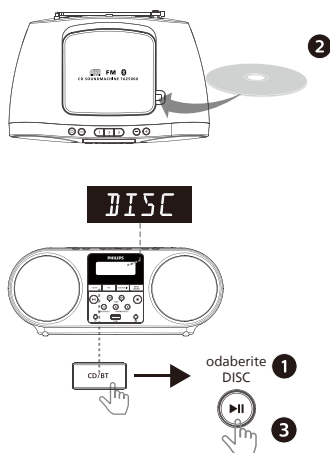

Koristite CD meni

- 1 U CD režimu, pritisnite da uđete u postavku menija.
- 2 Pritisnite , , da odaberete i unesete odgovarajuće opcije menija.
 - **[MODE]:** Odaberite REP ONE, REP ALL, REP ALM, SHUF ON i OFF. (podržava samo REP ALM CD-MP3)
 - **[DBB]:** Odaberite DBB2/DBB1/OFF.
 - **[INFO]:** Prikazuje informacije o numeru.
 - **[DIM]:** Podesite različitu osvijetljenost ekrana (HIGH/MED/LOW/OFF).
 - **[SYSTEM]:** Pristup postavkama sistema.

Programirati numere

U CD režimu, možete programirati maksimalno 20 pjesama na CD-u ili 99 pjesama na mp3 disku.

- 1 Pritisnite ■ za zaustavljanje reprodukcije.
- 2 Pritisnite **PROG** da aktivirate programski režim.
- 3 Pritisnite ◀◀ / ▶▶ da odaberete broj numere, a zatim pritisnite za potvrdu.
- 4 Ponovite korak 3 da programirate još numera.
- 5 Pritisnite ▶▶ za reprodukciju programiranih numera.
↳ Tokom reprodukcije, prikazan je **PROG** (program).
 - Za brisanje programa pritisnite ■ dvaput.

5 Slušajte radio

Uz ovaj proizvod možete slušati FM radio.



Napomena

- Postavite antenu što je dalje moguće od TV-a ili drugog izvora zračenja.
- Za optimalan prijem, potpuno izvucite i podesite položaj antene.

Slušati FM Radio

Podesite FM radio stanice

- 1 Pritisnite dugme **FM** da odaberete FM izvor.
- 2 Pritisnite i držite **◀◀** / **▶▶** tri sekunde.
↳ Radio automatski podešava stanicu sa jakim prijemom.
- 3 Ponovite korak 2 da biste podesili više stanica

Za podešavanje slabe stanice:

Pritiskajte **◀◀** / **▶▶** uzastopno dok ne pronađete optimalan prijem.

Automatski pohranjuje FM radio stanice



Napomena

- Možete pohraniti najviše 30 FM radio stanica.

- 1 Pritisnite dugme **FM** da odaberete FM izvor.
- 2 Pritisnite i držite **PROG/PRESET** tri sekunde.
↳ Sve dostupne radio stanice se automatski pohranjuju, a zatim se prva pohranjena radio stanica emituje kada se pohrani 30 pohranjenih radio stanica.

Ručno pohranite FM radio stanice

- 1 Podesite FM radio stanicu.
- 2 Pritisnite **PROG/PRESET** da aktivirate režim programa.
↳ **[P01]** je prikazano.
- 3 Pritisnite **◀** **▶** da ovoj radio stanici dodijelite broj od 1-30, a zatim pritisnite **OK** za potvrdu.
- 4 Ponovite korake 1-3 za programiranje više stanica.



Napomena

- Da biste prepisali programiranu stanicu, pohranite drugu stanicu na njeno mjesto.

Odaberite unaprijed podešenu FM radio stanicu

U FM režimu, pritisnite **◀** **▶** da odaberete unaprijed podešeni broj.

- Dok slušate FM radio, možete uključiti stereo i mono zvuk u meniju.

Koristite FM meni

- 1 U FM režimu, pritisnite **MENU (MODE)** da uđete u postavku menija.
- 2 Pritisnite **◀** **▶** , **OK** da odaberete i unesete odgovarajuće opcije menija.
 - **[SCAN SET]**: Pristupite postavkama skeniranja.
 - **[MODE]**: Odaberite STEREO ili MONO.
 - **[DBB]**: Odaberite DBB2/DBB1/OFF.
 - **[RDS INFO]**: Prikažite RDS informacije.
 - **[DIM]**: Podesite različitu osvjetljenost ekrana (HIGH/MED/LOW/OFF).
 - **[SYSTEM]**: Pristup postavkama sistema.

Prikaz RDS informacija

RDS (Radio podatkovni sistem) je usluga koja omogućava FM stanicama da pokažu dodatne informacije.

- 1 Podesite FM radio stanicu.
- 2 Uključite **INFO** meni za prikaz različitih RDS informacija (ako su dostupne), kao što su naziv stanice, tip programa, vrijeme itd.

Postavljanje stanica na omiljene radio stanice

Možete memorisati do tri omiljene stanice na dugmad OMILJENE RADIO STANICE (1-3). Dodijelite jedan FM program za svako dugme.

- 1 Pritiskajte FM više puta da uključite funkciju radija i odaberete opseg „FM“.
- 2 Podesite stanicu koju želite da pohranite.
- 3 Pritisnite i držite dugme **1** ili **2**, ili **3** dok se na ekranu ne prikaže FAV RT 1/2/3.

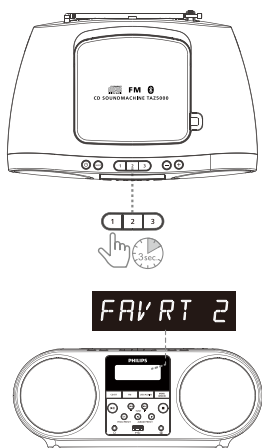

Za promjenu pohranjene stanice

Ponovite korake 1-3.

Pohranjena stanica na dugmetu će biti zamijenjena novom.

Slušanje pohranjenih stanica sa omiljenim radio stanicama.



Napomena

- Da biste spriječili grešku da se pohranjeno promijeni, nemojte držati pritisnuto dugme. Ako to učinite, pohranjeno na dugmetu će biti zamenjeno trenutno podešenom stanicom.

6 Reproducirajte sa Bluetooth-a

Reproducirajte sa klasičnog Bluetooth-a



Napomena

- Kompatibilnost sa svim Bluetooth uređajima nije zagarantirana.
- Bilo koja prepreka između ove jedinice i uređaja može smanjiti radni domet.
- Radni opseg između ove jedinice i vašeg omogućenog Bluetooth uređaja je približno 10 metara (30 stopa).
- Uređaj može pohraniti do 8 prethodno povezanih Bluetooth uređaja.

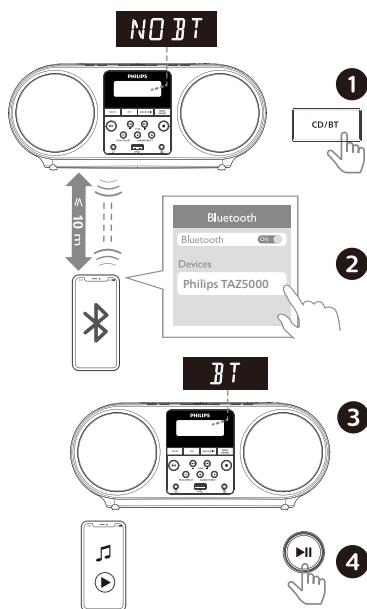

- 1 Pritisnite **CD/BT** na glavnoj jedinici da odaberete Bluetooth izvor.

↳ **[NO BT]** (Bluetooth) je prikazano.

- 2 Na svom uređaju koji podržava napredni profil distribucije zvuka (A2DP), omogućite Bluetooth i potražite Bluetooth uređaje koji se mogu upariti (pogledajte uputstvo za upotrebu uređaja). Odaberite „**Philips TAZ5000**“ na svom Bluetooth uređaju.

- 3 Nakon uspješnog uparivanja i povezivanja, prikazuje se **[BT]** i čut ćete zvučni signal iz jedinice.

- 4 Reproducirajte zvuk na povezanom uređaju.
 - ↳ Audio se pušta sa vašeg omogućenog Bluetooth uređaja na ovom proizvodu.

Da biste prekinuli vezu s Bluetooth uređajem:

- Deaktivirajte Bluetooth na svom uređaju.
- Pritisnite i držite **CD/BT** na proizvodu 3 sekunde da uđete u režim uparivanja.

Koristite BT meni

- 1 U BT režimu, pritisnite **MENU (MODE)** da uđete u postavku menija.
- 2 Pritisnite **◀ ▶**, **OK** da odaberete i unesete odgovarajuće opcije menija.
 - **[BT PAIR]**: Pristupite stanju uparivanja.
 - **[DBB]**: Odaberite DBB2/DBB1/OFF.
 - **[DIM]**: Podesite različitu osvijetljenost ekrana (HIGH/MED/LOW/OFF).
 - **[SYSTEM]**: Pristup postavkama sistema.

Reproducirajte sa Auracast-a



Napomena

- Uskoro stiže Auracast, najnoviji firmver uređaja koji će biti instaliran za korištenje funkcije Auracast.

Preuzmite i instalirajte Philips Entertainment aplikaciju. Slijedite upute iz Philips Entertainment aplikacije da izvršite nadogradnju softvera.



Moći ćete puštati muziku na ovoj CD zvučnoj mašini sa više Auracast kompatibilnih predajnih uređaja po kući.

- 1 Kratko pritisnite dugme „CD/BT“ u BT režimu za prebacivanje na Auracast izvor. **[AURACAST RCV]** je prikazano.
- 2 Jedinica će automatski tražiti obližnje Auracast emisije, pronaći besplatne kanale za emitovanje.
- 3 Reproducirajte svoju omiljenu muziku sa mobilnog uređaja koji podržava Auracast ili dongle na jedinici.

Da biste napustili Auracast:

Promijenite na druge izvore i napustite Auracast. Deaktivirajte Auracast emitovanje na svom mobilnom uređaju ili dongle-u.

Skenirajte Auracast kanal za emitovanje

Pritisnite i držite PROG/PRESET duže od 3 sekunde.

Uređaj automatski skenira sva Auracast emitovanja. Nakon skeniranja, emituje se prvi dostupni Auracast kanal.

Odaberite Auracast kanal za emitovanje

Pritisnite ◀◀ / ▶▶ za odabir kanala za emitovanje programa Auracast.

7 Reprodukcija sa USB-a



Napomena

- Provjerite sadrži li USB uređaj audio sadržaje koji se mogu reproducirati.
- Podržava FAT16/FAT32 format datoteka. Podržava ≤ 128 G.

- 1 Više puta pritisnite dugme **USB/AUX IN** na jedinici da odaberete USB režim.
- 2 Umetnite USB uređaj u utičnicu.
- 3 Reprodukcija počinje automatski. Ako ne, pritisnite ►||.

Koristite USB meni

- 1 U USB režimu, pritisnite da uđete u postavku menija.
- 2 Pritisnite , , da odaberete i unesete odgovarajuće opcije menija.
 - **[MODE]**: Odaberite REP ONE, REP ALM, REP ALL, SHUF ON i OFF.
 - **[DBB]**: Odaberite DBB2/DBB1/OFF.
 - **[DIM]**: Podesite različitu osvjetljenost ekrana (HIGH/MED/LOW/OFF).
 - **[SYSTEM]**: Pristup postavkama sistema.

8 Slušajte s vanjskih uređaja

Možete slušati eksterni uređaj preko ove jedinice pomoću audio kabela.

- 1 Pritisnjajte **USB/AUX IN** više puta da odaberete **AUDIO IN** izvor.
- 2 Povežite audio kabl (3,5 mm, nije isporučen) na AUDIO-IN utičnicu na proizvodu.
- 3 Pokrenite za reprodukciju uređaja.



Napomena

- AUDIO-IN priključak nije za slušalice.

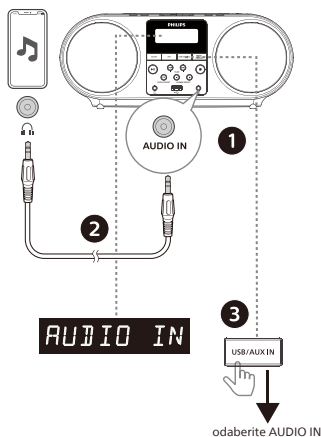

Koristite AUDIO IN meni

- 1 U AUDIO IN režimu, pritisnite za ulazak u postavku menija.
- 2 Pritisnite , , da odaberete i unesete odgovarajuće opcije menija.
 - **[DBB]**: Odaberite DBB2/DBB1/OFF.
 - **[DIM]**: Podesite različitu osvjetljenost ekrana (HIGH/MED/LOW/OFF).
 - **[SYSTEM]**: Pristup postavkama sistema.

9 Povežite sa slušalicom

Za slušanje preko slušalica 
Povežite slušalice na priključak (slušalice).



10 Specifikacije proizvoda



Napomena

- Informacije o proizvodu se mogu mijenjati bez prethodnog obavještenja.

Bluetooth

Bluetooth profili	A2DP, AVRCP
Bluetooth verzija	V 5.4
Bluetooth frekvencijski opseg / snaga predajnika (EIRP)	2402-2480 MHz < 9 dBm

CD zvučna mašina

Napajanje:	100-240 V~, 50/60 Hz (ulaz naizmjenične struje)
Nazivna izlazna snaga:	Ukupno 4 W (RMS)
Akustični frekvencijski odziv:	125 Hz-20 kHz
Driver zvučnika:	2 x 3" pun opseg, 4 Ω
Radna potrošnja energije:	12 W
Potrošnja energije u mirovanju:	< 0,5 W (Ekran isključen)
AUDIO IN ulazni nivo:	500 mV
Frekvencijski opseg:	FM 87,5-108 MHz
Dimenzije (Š x V x D):	310 x 128 x 210 mm (Glavna jedinica)
Težina:	1,25 kg (Glavna jedinica)

Podržani audio formati

USB reprodukcija:	Tip A, USB Direct 2.0, MSC format datoteke, FAT16/32
-------------------	--

Disk

Tip lasera:	poluprovodnik
Prečnik diska:	12 cm/8 cm
Podržan disk:	CD-DA, CD-R CD-RW, CD-MP3
Audio DAC:	24 Bits/44,1 kHz
Ukupno harmoničko distorzija:	< 1%
Frekvencijski odziv:	125-16000 Hz (-3 dB)
S/N odnos:	> 55 dBA

Trajanje baterije

- Reprodukcija CD-a Pribl. 13 sati
- Reprodukcija FM prijema Pribl. 35 sati
- Reprodukcija USB uređaja Pribl. 24 sati
- Reprodukcija BT-a Pribl. 35 sati
- Reprodukcija AUX-a Pribl. 30 sati

Izmjereno Philips standardima, Philips baterija C LR14 1,5 V, stvarni vijek trajanja baterije može varirati ovisno o okolnostima jedinice ili uvjetima rada.

Informacije o USB reprodukciji

Ekstenzija	Codec	Stopa uzorkovanja	Stopa prijenosa
.mp3	MPEG 1 Sloj 1	32-48 kHz	48-320 kbps
	MPEG 1 Sloj 2	32-48 kHz	48-320 kbps
	MPEG 1 Sloj 3	32-48 kHz	48-320 kbps
.wav	WAV	8-48 kHz	Do 1536 kbps

Kompatibilni USB uređaji:

- USB fleš memorija (USB2.0 ili USB1.1)
- USB fleš plejer (USB2.0 ili USB1.1)
- memorijske kartice (potreban dodatni čitač kartica za rad s ovim uređajem)

Podržani USB formati:

- USB ili format memorijske datoteke: FAT12, FAT16, FAT32 (veličina odjeljka: 512 bajtova)
- MP3 brzina (brzina prenosa podataka): 48-320 kbps i promjenjiva brzina
- WAV brzina (brzina prenosa podataka): Do 1536 kbps
- Umetanje direktorija do najviše 8 nivoa
- Broj albuma/foldera: maksimalno 99
Broj numera/naslova: maksimalno 999
Ime datoteke u Unicode UTF8 (maksimalna dužina: 32 bajtova)

Nepodržani USB formati:

- Prazni albumi: prazan album je album koji ne sadrži MP3 datoteke, i neće biti prikazan na ekranu.
- Nepodržani formati datoteka će biti preskočen. Na primjer, Word datoteke (.doc) ili MP3 datoteke sa ekstenzijom dlf će biti ignorirane i neće biti reproducirane.
- WMA, AAC, WAV, PCM audio datoteke DRM zaštićene WMA datoteke.
(Napomena: podržavaju samo neke wav audio datoteke).
- WMA datoteke u formatu bez gubitaka.

Podržani formati MP3 diskova

- IS09660, Joliet
- Maksimalan broj naslova: 128 (u zavisnosti od dužine naziva datoteke)
- Maksimalan broj albuma: 99
- Podržane frekvencije uzorka: 44,1 kHz, 48 kHz
- Podržane brzine: 48-256 (kbps), promjenjive brzine

11 Rješavanje problema



Upozorenje

- Nikada ne uklanjajte kućište ovog uređaja.

Da zadržite važnost garancije, nikada ne popravljajte zvučnik sami.

Ako nađete na probleme prilikom korištenja ovog uređaja, provjerite sljedeće tačke prije nego što zatražite servis. Ako problem ostane neriješen, idite na Philips web stranicu (www.philips.com/support). Kada stupite u kontakt sa kompanijom Philips, vodite računa da se uređaj nalazi u blizini i da su vam dostupni broj modela i serijski broj.

Ne uključuje se

- Provjerite da li je ispravno povezan kabl za napajanje naizmjeničnom strujom na uređaju.
- Provjerite da li ima struje u utičnici.
- Kao funkcija za uštedu energije, sistem se automatski isključuje 15 minuta nakon što reprodukcija numere dođe do kraja i nijedna kontrola se ne koristi.

Nema zvuka ili je zvuk loš

- Prilagodite jačinu zvuka.
- Provjerite da li su zvučnici pravilno povezani.
- Provjerite jesu li ogoljene žice zvučnika pričvršćene.

Nema reakcije od zvučnika

- Ponovo spojite AC utikač a potom uključite zvučnik ponovo.
- Kao funkcija za uštedu energije, sistem se automatski isključuje 15 minuta nakon što reprodukcija numere dođe do kraja i nijedna kontrola se ne koristi.

Nije otkriven disk

- Umetnite disk.
- Provjerite je li disk umetnut naopako.
- Sačekajte dok se kondenzacija vlage na sočivu ne očisti.
- Zamijenite ili očistite disk.
- Koristite finalizirani CD ili disk ispravnog formata.

Neke datoteke s USB memorije se ne prikazuju

- Broj mapa ili datoteka sa USB memorije je prešao određeni limit. Ova pojava nije greška u radu.
- Formati ovih datoteka nisu podržani.

USB uređaj nije podržan

- USB uređaj je nekompatibilan sa jedinicom. Probajte drugi.

Loš radio prijem

- Povećajte udaljenost između jedinice i TV-a ili drugih izvora zračenja.
- Potpuno izvucite radio antenu.
- Povežite vanjsku radio antenu. Možete kupiti zamjenski antenski kabl sa utikačem u obliku slova L na jednom kraju, kao što je prikazano ispod.
 - Povežite utikač u obliku slova L na ovaj proizvod, a utikač na drugom kraju utaknite u zidnu utičnicu.

Reprodukcija muzike nije dostupna na ovom uređaju čak ni nakon uspješne Bluetooth veze.

- Uređaj se ne može koristiti za bežičnu reprodukciju muzike preko ovog uređaja.

Kvaliteta zvuka je loš nakon veze s uređajem koji podržava Bluetooth.

- Bluetooth prijem je loš. Pomjerite uređaj bliže jedinici ili uklonite sve prepreke između njih.

Bluetooth se ne može povezati s ovom jedinicom.

- Uređaj ne podržava profile neophodne za ovu jedinicu.
- Bluetooth funkcija ovog zvučnika nije omogućena. Pogledajte u uputstvo za upotrebu uređaja kako da omogućite funkciju.
- Ova jedinica nije u režimu uparivanja.
- Ova jedinica je već povezan na drugi omogućeni Bluetooth uređaj. Prekinite vezu povezanog uređaja pa pokušajte ponovo.

Povezani mobilni uređaj stalno se povezuje i prekida.

- Bluetooth prijem je loš. Pomjerite uređaj bliže jedinici ili uklonite sve prepreke između njih.
- Neki mobilni telefoni se mogu stalno povezivati prekidati kada upućujete ili prekidate pozive. To ne ukazuje na bilo kakav kvar ove jedinice.

12 Zaštitni znakovi



Oznaka i logotipi Auracast™ su registrovani zaštitni znakovi u vlasništvu Bluetooth SIG, Inc. i svaka upotreba datih znakova od strane MMD Hong Kong Holding Limited je pod licencom. Drugi zaštitni znakovi i trgovačka imena pripadaju njihovim vlasnicima.



Oznaka i logotipi Bluetooth® su registrovani zaštitni znakovi u vlasništvu Bluetooth SIG, Inc. i svaka upotreba datih znakova od strane MMD Hong Kong Holding Limited je pod licencom.



Izrada neovlaštenih kopija materijala zaštićenog autorskim pravima, uključujući računarske programe, datoteke, emisije i zvučne zapise, može biti kršenje autorskih prava i predstavlja krivično djelo. Ova oprema se ne smije koristiti u takve svrhe.



Specifikacije su podložne promjeni bez obavještenja.

2024 © Philips i Philips Shield Emblem su registrovani zaštitni znaci kompanije Koninklijke Philips N.V. i koriste se pod licencom. Ovaj proizvod je izrađen i prodaje se pod odgovornošću kompanije MMD Hong Kong Holding Limited ili jedne od njenih filijala, i kompanija MMD Hong Kong Holding Limited je garant u vezi ovog proizvoda.

TAZ5000_10_UM_V1.0

