

PHILIPS

CD garso mašina

Serija 5000

TAZ5000



Naudotojo vadovas

Registruoti savo gaminį ir gaukite pagalbą:
www.philips.com/support

Turinys

1	Juosta	3
	Sauga	3
	Pastaba	4

2	Jūsų Cd garso mašina	5
	Ką rasite dėžėje	5
	Pagrindinio įtaiso apžvalga	6

3	Pradėti	7
	Prijunkite maitinimą	7
	Įjungti/pristabdyti	7
	Programėlės atsisiuntimas	7

4	Leisti iš CD	8
	Leisti CD	8
	Naudoti CD meniu	8
	Programos takeliai	8

5	Klausytis radijo	9
	Klausytis FM radijo	9
	Išankstinis mėgstamų radijo stočių nustatymas	10

6	Leisti iš „bluetooth“	11
	Leisti iš klasikinio „bluetooth“	11
	Naudoti BT meniu	11
	Leisti iš „Auracast“	12

7	Leisti iš USB	13
	Naudoti USB meniu	13

8	Klausytis išorinio įrenginio	13
	Naudoti AUDIO IN meniu	13

9	Prisijungti ausinėmis	14
----------	------------------------------	-----------

10	Gaminio specifikacija	14
-----------	------------------------------	-----------

11	Gedimų šalinimas	16
-----------	-------------------------	-----------

12	Prkeių ženklai	17
-----------	-----------------------	-----------

1 Juosta

Sauga

Prieš naudodami šią CD garso mašina sistemą, perskaitykite ir supraskite visas instrukcijas.

Jei gedimo priežastis — instrukcijų nesilaikymas, garantija netaikoma.



„Žaibo simbolis“ nurodo neizoliuotą medžiagą įrenginyje, kuri gali sukelti elektros smūgį. Kiekvieno asmens jūsų namų ūkyje saugumui prašome nenuimti dangčio.

„Šauktukas“ atkreipia dėmesį į funkcijas, dėl kurio reikėtų atidžiai perskaityti pridėtą techninę literatūrą, kad galėtumėte išvengti eksploataavimo ir priežiūros problemų.

ĮSPĖJIMAS: Norėdami sumažinti gaisro ar elektros smūgio pavojų, šis įrenginys turėtų būti apsaugotas nuo lietaus ar drėgmės, ir ant jo negalima dėti daiktų, kuriuose yra skysčio, pvz., vazos.

ATSARGIAI: Norėdami apsisaugoti nuo elektros smūgio, pilnai įstatykite kištuką. (Regionams su poliarizuotais kištukais: Norėdami išvengti elektros smūgio, suderinkite platųjį kištuką su plačia anga.

! Įspėjimas

- Niekada nenuimkite šio aparato korpuso.
 - Niekada nesutepkite jokios šios aparato dalies.
 - Niekada nežiūrėkite į lazerio spindulį šioje parato viduje.
 - Niekada nedėkite šio aparato ant kitos elektrinės įrangos.
 - Laikykite šį aparatą atokiau nuo teisioginių saulės spindulių, atviros ugnies ar šilumos.
 - Užtikrinkite, kad visada būtų lengva prieiga prie maitinimo laido, kištuko ar adaptoriaus, kad išjungtumėte aparą iš maitinimo tinklo.
-
- Įsitinkite, kad aplink gaminį būtų pakankamai vietos ventilacijai.
 - Naudokite tik tuos įrenginius / priedus, kuriuos nurodo gamintojas
 - **ĮSPĖJIMAS** kaip naudotis baterija – siekiant apsaugoti bateriją nuo nuotėkio, kuris gali sukelti kūno draugą, apgadinti turtą ar sugadinti šį gaminį:
 - Tinkamai įdėkite bateriją, + ir -, kaip pažymėta ant gaminio.
 - Nelaikykite baterijos (sudėtinių ar įdėtų) netoli pernelyg didelio karščio šaltinių, pavyzdžiui, saulėje, ugnies ir pan.
 - Išimkite bateriją, kai gaminys nenaudojamas ilgą laiką.
 - Gaminio neturi veikti lašai ar vandens pusrslų.
 - Nedėkite jokio pavojaus šaltinio ant gaminio (pvz.: daiktai, kuriuose yra skysčio, uždegtos žvakės).
 - Kai **ELEKTROS TINKLO** kištukas ar įrenginio jungtis naudojama kaip išjungimo įrenginys, išjungimo įtaisas turi likti lengvai eksploatuojamas.
 - Prašome saugiai naudoti gaminį aplinkoje, esant temperatūrai nuo 0 °C iki 40 °C.

Pastaba

Dėl bet kokių šio įrenginio pakeitimų ar modifikacijų, kurių aiškiai nepatvirtina „MMD Hon Kong Holding Limited“, naudotojas gali netekti teisės eksploatuoti įrangą.

Atitikties

„TP Vision Europe B.V.“ pareiškia, kad šis produktas atitinka esminius Direktyvos 2014/53/EU reikalavimus ir kitas su ja susijusias nuostatas. Atitikties deklaracija galite rasti tinklapyje www.philips.com/support.

Rūpinimasis aplinka

Senojo gaminio ir baterijos utilizavimas



Jūsų gaminys suprojektuotas ir pagamintas iš aukštos kokybės medžiagų ir komponentų, kuriuos galima perdirbti ir panaudoti iš naujo.



Šis ant gaminio esantis simbolis reiškia, kad jam taikoma Europos direktyva 2012/19/EU.



Šis simbolis reiškia, kad gaminyje yra baterijų, kurioms taikomas Europos reglamentas (EU) 2023/1542, ir jos negali būti išmetamos kartu su buitinėmis atliekomis.

Prašome susipažinti su vietine rūšiuojamų elektros ir elektronikos gaminių atliekų surinkimo tvarka.

Laikykitės vietinių taisyklių ir niekada neišmeskite gaminio ir baterijų kartu su įprastomis buitinėmis atliekomis. Tinkamai utilizuodami savo senąjį gaminį, apsaugosite aplinką ir žmonių sveikatą nuo galimų neigiamų padarinių.

Vienkartinio naudojimo baterijų išėmimas

Norėdami išimti vienkartinio naudojimo baterijas, žiūrėkite skyrių „Baterijų įdėjimas“.

Aplinkosaugos informacija

Nebūtinios pakuotės medžiagos nebuvo naudojamos.

Jūsų sistemą sudaro medžiagos, kurias galima perdirbti ir panaudoti, jei jas išardo specializuota įmonė.

Laikykitės vietos reikalavimų dėl pakuotės, nusilpusių baterijų ir senos įrangos medžiagų utilizavimo.

Gaminio priežiūra

- Nedėkite jokių objektų išskyrus diskus į disko skyrių.
- Nedėkite defektinių ar įskilusių diskų į disko skyrių.
- Išimkite diskus iš diskų skyriaus, jei nenaudojate gaminio ilką laiko tarpą.
- Įrenginiui valyti naudokite tik mikropluošto šluostę.

Šis aparatas apima šią etiketę:



Pastaba

- Tipų plokštė yra gaminio apačioje.

2 Jūsų Cd garso mašina

Sveikiname įsigijus šį pirkinį ir tapus „Philips“ nariu! Norėdami gauti visapusišką „Philips“ siūlomą naudą, užregistruokite savo gaminį interneto svetainėje www.philips.com/support.

Įvadas

Su šia CD garso mašina galite:

- Klausytis FM radijo
- Mėgautis audio įrašų iš diskų, „Bluetooth“ ir kitų išorinių audio įrenginių;

Ką rasite dėžėje

Patikrinkite ir nustatykite, ar jūsų pakuotėje yra šios dalys:

- | | |
|-----------------------------|----|
| • Pagrindinis blokas | x1 |
| • Maitinimo laidas | x2 |
| • Greitojo Paleidimo Vadovą | x1 |
| • Saugos lapelis | x1 |
| • Garantinė kortelė | x1 |



Pagrindinis blokas

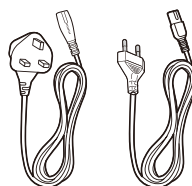

Maitinimo laidas

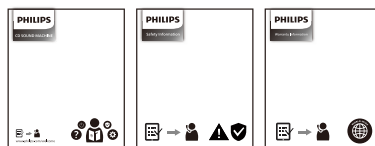

Greitojo Paleidimo Vadovą
Saugos žiniaraštis / garantinė kortelė

- Maitinimo laidų kiekis ir kištuko tipas priklauso nuo regiono.
- Vaizdai, iliustracijos ir brėžiniai, pateikti šiame naudotojo vadove, yra tik informaciniai, faktinio gaminio išvaizda gali skirtis.

Pagrindinio įtaiso apžvalga

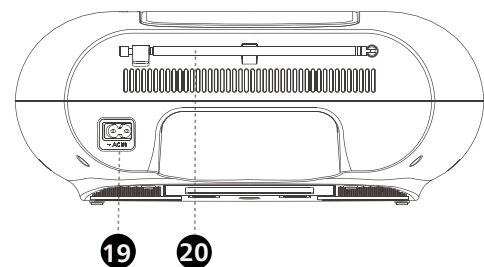
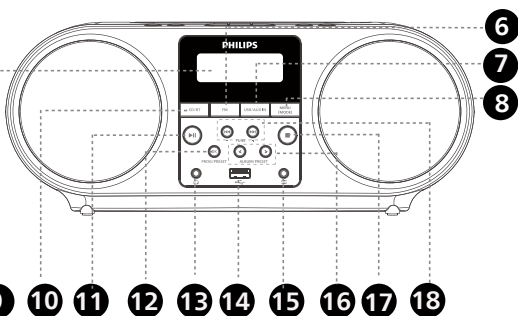
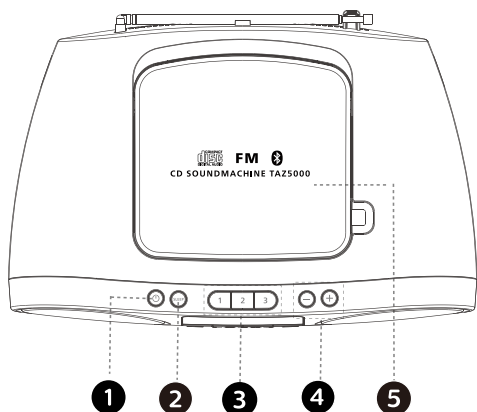

1.
 - Įjunkite ar pristabdykite
2.
 - Pasirinkti miego laikmatį, kad įjustumėte parengties būseną.
3.
 - Pasirinkti mėgstamą iš anksto nustatytą stotį.
4.
 - Sumažinti garsumą / padidinti garsumą.
5. **Disko dėklas**
 - Disko skyrius.
6.
 - Įveskite FM režimą.
7.
 - Perjunkti USB/AUX IN režimą
8.
 - Prieigos šaltinio meniu nustatymas.
9. **Monitoriaus ekranas**
 - Pateikti grojimo informaciją.
10.
 - Perjunkite tarp CD/BT režimą.
11.
 - Pradėti ir pristabdyti leidimą.
12.
 - Patvirtinti įrenginį / Programiniai takeliai / Saugoti radijo stotis.
13.
 - Prisijungti išoriniui ausinių įrenginiui.
14.
 - Prisijungti USB saugojimo įrenginiui.
15.
 - Prisijungti išoriniui audio įrenginiui.
16.
 - Praleisti ankstesnį / kitą albumą / naršyti iš anksto nustatytą stotį.
17.
 - Stabdyti paleidimą.
18.
 - Nustatykite FM radijo stotį radijos šaltinyje, tiksliai nustatykite (padidinti / sumažinti) dažnį.
 - Praleisti kitą / ankstesnį takelį.
19. **AC IN**
 - Įdėkite maitinimo kabelio kištuką į AC IN lizdą.
20. **ANTENA**
 - FM antena.

3 Pradėti

! Atsargiai

- Jei naudojate valdiklius ar reguliuojate ar atliekate procedūras kitaip, nei nurodyta šiame dokumente, tai gali sukelti pavojingos spinduliuotės poveikį ar įranga veikti nesaugiai.

Visada nuosekliai vadovaukitės šio skyriaus instrukcijomis.

Prijunkite maitinimą

Įtaisą galima KS maitinti tinklu ar baterijomis.

1 parinktis: KS maitinimas

! Įspėjimas

- Įrenginio sugadinimo rizika! Įsitinkinkite, kad elektros tiekimo įtampa atitiktų įtampą, nurodytą ant įtaiso nugarėlės arba jo apatinės pusės.
- Elektros smūgio pavojus! Atjungdami KS maitinimą, visada ištraukite suėmę už kištuko. Niekada netraukite laido.

Įjunkite KS maitinimo laidą į sienos lizdą.

≡ Pastaba

- Norėdami taupyti elektros energiją, išjunkite įtaisą po naudojimo.

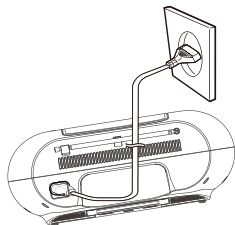

2 parinktis: Baterijos maitinimas

! Atsargiai

- Baterijose yra cheminių medžiagų, todėl jos turi būti šalinamos tinkamai.

- 1 Atverti baterijų skyrių.
- 2 Įdėkite 6 baterijas (tipas: 1,5 V R14 / UM2 / ELEMENTAS) Reikiamu poliarishiškumu (+/-), kaip nurodyta.
- 3 Uždarykite baterijos skyrių.

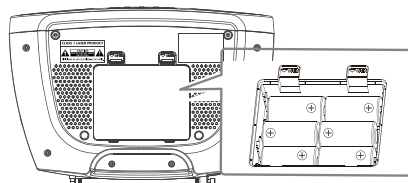

≡ Pastaba

- Baterijos netiekiamos, naudotojui reikia jas įsigyti.

Įjungti/pristabdyti

Spauskite „pristabdyti“ mygtuką įtaisą, kad įjungtumėte ir perjungtumėte į paskutinį šaltinį, spauskite jį dar kartą ir išjunkite.

Perjungti į „pristabdyti“ režimą

- Gaminys perjungiamas į „pristabdyti“ režimą automatiškai, kai audio funkcija neaptinkama ilgiau nei 15 min.
- Spauskite „pristabdyti“ mygtuką, kad pažadintumėte gaminį iš pristatymo režimo.

Programėlės atsisiuntimas

Nuskaitykite QR kodą ir spauskite „atsisiųsti“ mygtuką ar ieškokite „Philips Entertainment“ programėlės „Apple App Store“ arba „Google Play“, kad ją atsisiųstumėte.

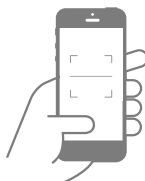

„Philips.to/entapp“

„Philips Entertainment“ programėlė leidžia jums valdyti mūsų klausomą muziką. Galite naudoti savo išmanųjį įrenginį, kad lengvai naudotumėtės jūsų norimu įrenginiu, perjungti šaltinius ir daugiau.

4 Leisti iš CD

Leisti CD



Pastaba

- Negalite leisti šifruotų CD su autorinių teisių apsaugos technologijų.

Galite leisti komerciškai prienamus audio CD:

- CD-įrašomi garsai įrašai (CD-R)
- CD-Perrašomi garso įrašai (CD-RW)
- CD-MP3 diskai

1 Perjungti šaltinio rinkiklį į CD.

↳ CD rodoams ekrane

2 Atverkite CD skyrių.

3 Įdėkite CD spausdinta puse nukreipta aukštyn ir švelniai uždarykite CD dangtelį.

↳ Jūsų CD garso mašina paleidžiama automatiškai.

- Norėdami pasirinkti takelį, spauskite ◀◀ / ▶▶.
- Norėdami pristabdyti CD grojimą, spauskite ▶||.
- Norėdami atnaujinti CD grojimą, spauskite ▶|| dar kartą.
- Norėdami sustabdyti CD grojimą, spauskite ■.

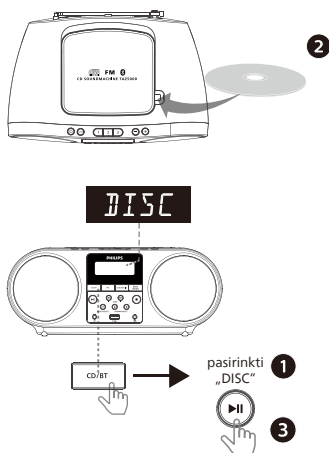

Naudoti CD meniu

1 CD režimu spauskite **MENU (MODE)**, kad įeitumėte į meniu nustatymą.

2 Spauskite ◀ ▶, **OK**, kad pasirinktumėte ir įvestumėte atitinkamas meniu parinktis.

- **[MODE]:** Pasirinkite REP ONE, REP ALL, REP ALM, SHUF ON ir OFF. (palaiko tik „REP ALM CD-MP3“)
- **[DBB]:** Pasirinkite „DBB2/DBB1/OFF“.
- **[INFO]:** Rodyti takelio informaciją
- **[DIM]:** Reguluokite skirtingą monitoriaus ryškumą („HIGH/MED/LOW/OFF“).
- **[SYSTEM]:** Prieigos sistemos parametrai.

Programos takeliai

CD režimu galite suprogramuoti daugiausia CD 20 takelių arba 99 takelių mp3 diskų įtaise.

1 Spauskite ■ sustabdyti muzikos atkūrimą.

2 Spauskite „**PROG**“, kad aktyvuotumėte programos režimą.

3 Spauskite ◀◀ / ▶▶, kad pasirinktumėte takelio numerį, tada spauskite **OK**, kad patvirtintumėte.

4 Pakartokite 3 žingsnį, kad suprogramuotumėte daugiau takelių.

5 Spauskite ▶||, kad paleistumėte suprogramuotus takelius.

↳ Grojimo metu rodoma „**PROG**“ (programa).

- Norėdami ištrinti programą, spauskite ■ du kartus.

5 Klausytis radijo

Šiuo produktu galite klausytis FM radijo.



Pastaba

- Padėkite anteną kuo toliau nuo TV ar kitų spinduliavimo šaltinio.
- Optimaliam priėmimui visiškai ištraukite ir sureguliuokite antenos padėtį.

Klausytis FM radijo

Nustatykite FM radijo stotį

- 1 Spauskite **FM** mygtuką, kad pasirinktumėte FM šaltinį.
- 2 Paspauskite ir **◀◀ / ▶▶** palaikykite 3 sekundes.
 - ↳ Radijas nustato stotį stipriu priėmimu automatiškai.
- 3 Pakartokite 2 žingsnį, kad nustatytumėte daugiau stočių.

Norėdami nustatyti silpną stotį:

Spauskite **◀◀ / ▶▶** pakartotinai, kol rasite optimalų priėmimą.

Išsaugokite FM radijo stotis automatiškai



Pastaba

- Galite išsaugoti daugiausia 30 FM radijo stočių.

- 1 Spauskite **FM** mygtuką, kad pasirinktumėte FM šaltinį.
- 2 Spauskite ir palaikykite „**PROG/PRESET**“ tris sekundes.
 - ↳ Visis prieinamos radijo stotys išsaugomos automatiškai, tada transliuojama pirmoji išsaugota radijo stotis, kai išsaugoma 30 iš anksto nustatytų radijo stočių.

Išsaugoti FM radijo stotis rankiniu būdu

- 1 Nustatykite FM radijo stotį.
- 2 Spauskite „**PROG/PRESET**“, kad aktyvuotumėte programos režimą.
 - ↳ Rodomas **[P01]**.
- 3 Spauskite **◀ ▶**, kad priskirtumėte skaičių nuo 1-30 šiai radijos stotčiai ir tada spauskite **OK**, kad patvirtintumėte.
- 4 Pakartokite 1-3 žingsnius, kad suprogramuotumėte daugiau stočių.



Pastaba

- Norėdami prerašyti programuotą stotį, išsaugokite kitą stotį jo vietoje.

Pasirinkite iš anksto nustatytą FM radijo stotį

FM režimu spauskite **◀ ▶**, kad pasirinktumėte iš anksto nustatytą skaičių.

- Kai klausote FM radiją, galite perjungti stereo ir mono garsą meniu.

Naudoti FM meniu

- 1 FM meniu spauskite **MENU (MODE)**, kad įvestumėte meniu parametą.
- 2 Spauskite **◀ ▶**, **OK**, kad pasirinktumėte ir įvestumėte atitinkamas meniu parinktis.
 - **[SCAN SET]**: Pasiękti nuskaitymo nustatymą.
 - **[MODE]**: Pasirinkti „STEREO“ ar „MONO“.
 - **[DBB]**: Pasirinkite „DBB2/DBB1/OFF“.
 - **[RDS INFO]**: Rodyti RDS duomenis.
 - **[DIM]**: Reguluokite skirtingą monitoriaus ryškumą („HIGH/MED/LOW/OFF“).
 - **[SYSTEM]**: Prieigos sistemos parametrai.

Rodyti RDS duomenis

RDS (Radijos duomenų sistema) yra paslauga, kuri leidžia FM stotims rodyti papildomą informaciją.

- 1 Nustatykite FM radijo stotį.
- 2 Perjunkite **INFO** meniu, kad būtų rodomi įvairūs RDS duomenys (jei prieinama), tokie kaip stoties pavadinimas, programos tipas, laikas ir t.

Išankstinis mėgstamų radijo stočių nustatymas

Galite iš anksto nustatyti iki trijų mėgstamų stočių „MĖGSTAMOS RADIJO STOTYS“ (1-3) mygtukais.

Priskirti vieną FM programą kiekvienam mygtukui.

- 1 Spauskite FM pakartotinai, kad įjungtumėte radijo stotį ir pasirinkite „FM“ diapazoną.
- 2 Nustatykite stotį, kurią norite nustatyti iš anksto.
- 3 Spauskite ir palaikykite mygtuką **1** ar **2**, ar **3**, kol FAVRT 1/2/3 rodomas ekrane.

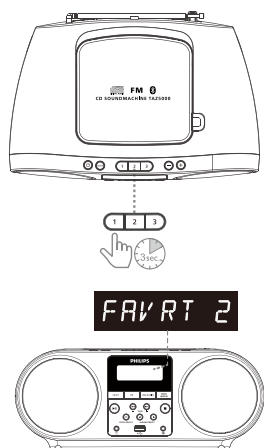

Pakeisti iš anksto nustatytą stotį

Pakartokite 1-3 žingsnius.

Iš anksto nustatyta stotis mygtuke bus pakeista nauja.

Iš anksto nustatytų stočių klausymas su mėgstamomis radijo stotimis.



Pastaba

- Norėdami apsaugoti iš anksto nustatytą stotį, kad ji nebūtų pakeista per klaidą, nelaikykite nuspaudę mygtuko. Jei taip darysite, iš anksto nustatyta stotis mygtuke bus pakeista dabartine nustatyta stotimi.

6 Leisti iš „bluetooth“

Leisti iš klasikinio „bluetooth“

Pastaba

- Suderinamumas su visais „Bluetooth“ įrenginiais negarantuojamas
- Bet kokia kliūtis tarp įtaiso ir įrenginio gali sumažinti eksploatacinį intervalą.
- Efektyvus veikimo intervalas tarp šio įtaiso ir jūsų „Bluetooth“ aktyvuoto įrenginio yra maždaug 10 metrų (30 pėdų).
- Įtaisa gali prisiminti iki 8 anksčiau prijungtų „Bluetooth“ įrenginių.

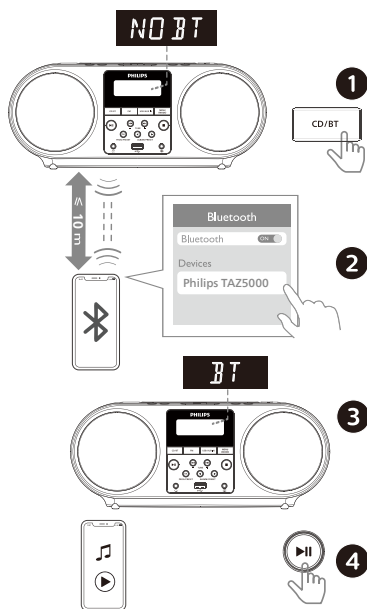

- 1 Pagrindiniame įtaise spauskite **CD/BT**, kad pasirinktumėte „Bluetooth“ šaltinį.

↳ Rodomas **[NO BT]** („Bluetooth“).

- 2 Savo įrenginyje, kuris palaiko išplėstinį audio platinimo profilį (A2DP), aktyvuokite „Bluetooth“ ir ieškokite „Bluetooth“ įrenginių, kurie gali būti susieti (vadovaukitės įrenginio naudotojo vadovu).

Pasirinkite „**Philips TAZ5000**“ savo Bluetooth aktyvuotame įrenginyje.

- 3 Sėkmingai susieję ir prisijungę, rodomas **[BT]** ir iš įtaiso išgirsite raginimo garsą.

- 4 Leisti audio prijungtame įrenginyje.

↳ Audio srautai iš jūsų „Bluetooth“ aktyvuoto įrenginio į šį gaminį.

Atjungti „Bluetooth“ aktyvuotą įrenginį:

- Išjunkite „Bluetooth“ savo prietaise.
- Spauskite ir palaikykite **CD/BT** gaminyje 3 sekundes, kad įvestumėte susiejimo režimą.

Naudoti BT meniu

- 1 BT režimu spauskite **MENU (MODE)**, kad įvestumėte meniu nustatymą.

- 2 Spauskite **◀ ▶**, **OK**, kad pasirinktumėte ir įvestumėte atitinkamas meniu parinktis.

- **[BT PAIR]**: Pasiėkti susiejimo būseną.
- **[DBB]**: Pasirinkite „DBB2/DBB1/OFF“.
- **[DIM]**: Reguluokite skirtingą monitoriaus ryškumą („HIGH/MED/LOW/OFF“).
- **[SYSTEM]**: Prieigos sistemos parametrai.

Leisti iš „Auracast“



Pastaba

- „Auracast“ greitai pasirodys, reikia įdiegti naujausią įrenginio aparatinę-programinę įrangą, kad būtų naudojama „Auracast“ funkcija.

Atsisiūkite ir įdiekite „Philips Entertainment“ programėlę. Vadovaukitės „Philips Entertainment“ programėlės instrukcijomis, kad atnaujintumėte programinę įrangą.



Galėsite leisti muziką šioje CD garso mašinoje iš daugybinio „Auracast“ suderinamo siuntimo ėrenginio namuose.

- 1 Trumpai spauskite „CD/BT“ mygtuką BT režimu, kad perjungtumėte į „Auracast“ šaltinį. Rodoma [AURACAST RCV].
- 2 Įtaisas automatiškai ieškos artimų „Auracast“ transliacijų, ras laisvus transliavimo kanalus.
- 3 Leiskite savo mėgstamą muziką iš „Auracast“ aktyvuoto mobiliojo įrenginio ar fiziniu raktu prisijunkite prie įtaiso.

Išeiti iš „Auracast“:

Pakeiskite kitais šaltiniais ir palikite „Auracast“. Išjunkite „Auracast“ transliaciją savo mobiliajame įrenginyje ar fiziniame rakte.

Nuskaityti „Auracast“ transliavimo kanalą

Spauskite ir palaikykite „PROG/PRESET“ ilgiau nei 3 sekundes.

Įtaisas nuskaito visas „Auracast“ transliacijas automatiškai. Nuskaičius transliuojamas pirmasis priemamas „Auracast“ kanalas.

Pasirinkti „Auracast“ transliavimo kanalą

Spauskite ◀◀ / ▶▶, kad pasirinktumėte „Auracast“ transliavimo kanalą.

7 Leisti iš USB



Pastaba

- Įsitinkinkite, kad USB įrenginyje yra leidžiamas audio turinys.
- Palaikyti FAT 16 / FAT 32 rinkmenos formatą. Palaikymas ≤ 128 G.

- 1 Spauskite įtaiso **USB/AUX IN** mygtuką pakartotinai, kad pasirinktumėte USB režimą.
- 2 Įkiškite USB įrenginį į lizdą .
- 3 Leidimas pradedamas automatiškai, jei ne, spauskite ►||.

Naudoti USB meniu

- 1 USB režimu spauskite , kad įvestumėte meniu parametą.
- 2 Spauskite ◀, ▶, OK, kad pasirinktuėmte ir įvestumėte atitinkamas meniu parinktis.
 - **[MODE]**: Pasirinkite REP ONE, REP ALM, REP ALL, SHUF ON ir OFF.
 - **[DBB]**: Pasirinkite „DBB2/DBB1/OFF“.
 - **[DIM]**: Reguliuokite skirtingą monitoriaus ryškumą („HIGH/MED/LOW/OFF“).
 - **[SYSTEM]**: Prieigos sistemos parametrai.

8 Klausytis išorinio įrenginio

Galite klausytis išorinio įrenginio šiuo įtaisu audio kabeliu.

- 1 Spauskite **USB/AUX IN** pakartotinai, kad pasirinktumėte **AUDIO IN** šaltinį.
- 2 Prijunkite audio kabelį (3,5 mm, nepalaikoma) prie „AUDIO-IN“ gaminio lizdo.
- 3 Pradėti leisti įrenginį



Pastaba

- „AUDIO-IN“ lizdas nėra skirtas ausinėms.

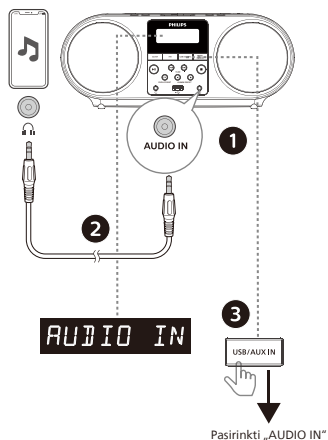

Naudoti AUDIO IN meniu

- 1 „AUDIO IN“ režimu spauskite , kad įvestumėte meniu nustatymą.
- 2 Spauskite ◀, ▶, OK, kad pasirinktuėmte ir įvestumėte atitinkamas meniu parinktis.
 - **[DBB]**: Pasirinkite „DBB2/DBB1/OFF“.
 - **[DIM]**: Reguliuokite skirtingą monitoriaus ryškumą („HIGH/MED/LOW/OFF“).
 - **[SYSTEM]**: Prieigos sistemos parametrai.

9 Prisijungti ausinėmis

Klausytis ausinėmis 

Prijungti ausines prie (ausinių) lizdų



10 Gaminio specifikacija



Pastaba

- Gaminio informacija gali būti keičiama be išankstinio pranešimo.

Bluetooth

„Bluetooth“ profiliai A2DP, AVRCP

„Bluetooth“ versija V 5.4

„Bluetooth“ dažnio intervalas / siųstuvo galia (EIRP) 2402-2480 MHz < 9 dBm

CD garso mašina

Maitinimas: 100-240 V~, 50/60 Hz (KS įvestis)

Vardinė išėjimo galia Bendrasis 4 W (RMS)

Akustinis dažnio atsakas: 125 Hz-20 kHz

Garsiakalbio tvarkyklė: 2 x 3" visas intervalas, 4 Ω

Veikimo galios suvartojimas 12 W

Parengties galios suvartojimas: < 0,5 W (Monitorius išjungtas)

„AUDIO IN“ įvesties lygis: 500 mV

Derintuvo dažnio intervalas FM 87,5-108 MHz

Matmenys (P x A x G): 310 x 128 x 210 mm (Pagrindinis blokas)

Svoris: 1,25 kg (Pagrindinis blokas)

Palaikomi garso formatai

USB atkūrimas: Tipas A, USB Direct 2.0, MSC rinkmenos formatas, FAT 16/32

Diskas

Lazerio tipas:	puslaidininkis
Disko skersmuo:	12 cm / 8 cm
Palaikyti diską:	CD-DA, CD-R CD-RW, CD-MP3
Audio DAC:	24 bitai / 44,1 kHz
Bendrasis harmoninis iškraipymas:	< 1%
Dažninis atsakas:	125-16000 Hz (-3 dB)
S/N santykis	> 55 dBA

Baterijos eksploatacinė trukmė

- CD atkūrimas apie 13 val.
- FM priėmimo atkūrimas apie 35 val.
- USB įtaiso atkūrimas apie 24 val.
- BT atkūrimas apie 35 val.
- AUX atkūrimas apie 30 val.

Išmatuota „Philips“ standartais, „Philips“ baterija C LR14 1,5 V, faktinė baterijos eksploatacavimo trukmė gali skirtis priklausomai nuo įtaiso aplinkybių ar eksploatacinių sąlygų.

USB atkūriamumo informacija

Plėtinys	Kodekas	Mėginio sparta	Sparta bitais
.mp3	MPEG 1 Sluoksniu 1	32-48 kHz	48-320 kbps
	MPEG 1 Sluoksniu 2	32-48 kHz	48-320 kbps
	MPEG 1 Sluoksniu 3	32-48 kHz	48-320 kbps
.wav	WAV	8-48 kHz	Iki 1536 kbps

Suderinami USB įtaisai:

- USB flash atmintis (USB2.0 ar USB1.1)
- USB flash grotuvai (USB2.0 ar USB1.1)
- atminties kortelės (reikalauja papildomo kortelės skaitytuvo, kad veiktų su šiuo įtaisu)

Palaikomi USB formatai:

- USB ar atminties rinkmenos formatai: FAT12, FAT16, FAT32 (sektorius dydis: 512 baitų)
- MP3 sparta bitais (duomenų sparta) 48-320 kbps ir kintamoji sparta bitais
- WAV sparta bitais (duomenų sparta): Iki 1536 kbps
- Katalogo įdėjimas daugiausia iki 8 lygių
- Albumų / aplankų skaičius: daugiausia 99
Takelių / pavadinimų skaičius: daugiausia 999
Rinkmenos pavadinimas Unicode UTF8 (didžiausias ilgis: 32 baitų)

Nepalaikomi USB formatai:

- Tušti albumai: tuščias albumas yra albumas, kuriame nėra MP3 rinkmenų ir nerodomi monitoriuje.
- Nepalaikomi rinkmenų formatai bus praleisti. Pvz.: „Word“ rinkmenos (.doc) arba MP3 rinkmenos su plėtiniumi dif bus ignoruojami ir negrojami.
- WMA, AAC, WAV, PCM audio rinkmenos DRM apsaugotos WMA rinkmenos (Pastaba: palaiko tik kai kurias wav audio rinkmenas).
- WMA rinkmenos neprarandomu formatu.

Palaikomi MP3 disko formatai

- IS09660, Joliet
- Didžiausias pavadinimo skaičius: 128 (priklauso nuo rinkmenos pavadinimo ilgio)
- Didžiausias albumo skaičius: 99
- Palaikomi mėginio paėmimo dažniai: 44,1 kHz, 48 kHz
- Palaikoma spart bitais: 48-256 (kbps), kintama sparta bitais

11 Gedimų šalinimas



Ispėjimas

- Niekada neišmontuokite šio gaminio korpuso.

Siekiant, kad garantija išliktų galiojanti, niekada nemėginkite remontuoti sistemos patys.

Jei susidūrėte su triktimis, kai naudojate šiuo įrenginiu, patikrinkite šiuos punktus prieš pageidaujami paslaugos. Jei triktis lieka nepašalinta, eikite į „Philips“ tinklapį (www.philips.com/support). Kai susisieksite su „Philips“ įmone, įsitikinkite, kad įrenginys būtų šalia, ir modelis bei serijos numeriai būtų prieinamas.

Nėra maitinimo

- Įsitikinkite, kad įtaiso KS maitinimo laidas būtų tinkamai prijungtas.
- Įsitikinkite, kad KS lizdą pasiektų maitinimas.
- Kaip maitinimo taupymo funkcija, sistema išsijungia automatiškai 15 minučių, kai takelio grojimas pasiekia pabaigą ir netaikomas valdymas.

Nėra garso ar prastas garsas

- Garso reguliavimas.
- Patikrinkite, kad garsiakalbiai būtų prijungti teisingai.
- Patikrinkite, jei nutrukę garsiakalbio laidai yra užspausti.

Jokio atsako iš įtaiso

- Atjunkite ir pakartotinai prijunkite KS maitinimo kištuką, tada įjunkite įtaisą dar kartą.
- Kaip maitinimo taupymo funkcija, sistema išsijungia automatiškai 15 minučių, kai takelio grojimas pasiekia pabaigą ir netaikomas valdymas.

Diskas neaptiktas

- Įstatykite diską.
- Patikrinkite, ar diskas neįstastytas atvirkščiai.
- Palaukite, kol bus nuvalyta drėgmės kondensacija nuo objektyvo.
- Pakeiskite ar nuvalykite diską.
- Naudokite galutinį CD ar reikiamo formato diską.

Negalima rodyti kai kurių rinkmenų USB įtaise

- Aplankų ar rinkmenų skaičius USB įtaise viršija tam tikrą ribą. Šis reiškinys nelaikomas gedimu.
- Šių rinkmenų formatai nepalaikomi.

USB įtaisas nepalaikomas

- USB įrenginys nesuderinamas su įtaisu. Bandykite kitą.

Blogas radijo signalas

- Padidinkite atstumą tarp įtaiso ir jūsų TV ar kitų spinduliavimo šaltinių.
- Ištraukite visą radijo anteną.
- Prijunkite išorinę radijo anteną. Galite įsigyti atsarginį antenos kabelį su L-formos kištuku viename gale, kaip nurodyta toliau.
 - Prijunkite L-formos kištuką prie šio gaminio ir sumontuokite kištuką kitame gale jūsų sienos lizde.

Šiame įtaise muzikos atkūrimas negalimas, netgi sūkmingai prijungus „Bluetooth“.

- Įrenginio negalima naudoti leisti muzikos šiuo įtaisu belaidžiu būdu.

Prasta garso kokybė, kai prisijungiamas „Bluetooth“ aktyvuotu įrenginiu.

- „Bluetooth“ ryšys yra prastas. Perkelkite įrenginį arčiau šio įtaiso arba pašalinkite bet kokią tarp jų esančią kliūtį.

„Bluetooth“ negali būti prijungtas šiuo įtaisu.

- Šis įrenginys nepalaiko suderinamų šiam įtaisui būtinų profilių.
- Įrenginio „Bluetooth“ funkcija neaktyvuota. Norėdami sužinoti, kai aktyvuoti šią funkciją, skaitykite įrenginio naudotojo vadovą.
- Šis įtaisas nėra suporavimo režimu.
- Šis įtaisas jau prijungtas prie kito „Bluetooth“ aktyvuoto įrenginio. Atjunkite tą įrenginį ir tada bandykite dar kartą.

Suporuotas mobilus įrenginys nuolat įsijungia ir išsijungia.

- „Bluetooth“ ryšys yra prastas. Perkelkite įrenginį arčiau šio įtaiso arba pašalinkite bet kokią tarp jų esančią kliūtį.
- Kai kurie mobilieji telefonai gali nuolat prisijungti ir atsijungti, kai pradodate ar baigiasi skambučiai. Tai nenurodo jokio šio įtaiso gedimo.

12 Prkeių ženklai



Auracast™ žodinis prekių ženklas ir logotipai yra registruoti prekių ženklai, priklausantys „Bluetooth SIG, Inc.“, todėl minėtus ženklus „MMD Hong Kong Holding Limited“ naudoja pagal licenciją. Kiti prekių ženklai ir prekių pavadinimai priklauso atitinkamiems jų savininkams.



Bluetooth® žodinis prekių ženklas ir logotipai yra registruoti prekių ženklai, priklausantys „Bluetooth SIG, Inc.“, todėl minėtus ženklus „MMD Hong Kong Holding Limited“ naudoja pagal licenciją.



Neįgaliojų kopijų kūrimas iš su kopijomis susijusia medžiaga, įskaitant kompiuterines programas, skrajutes, transliacijų ir garso įrašus, gali pažeisti autorines teises ir tai gali būti laikoma baudžiamuoju teisės pažeidimu. Ši įranga neturėtų būti naudojama tokiais tikslais.



Techniniai duomenys gali būti pakeisti nepranešus.

2024 © „Philips“ ir „Philips Shield Emblem“ yra registruoti „Koninklijke Philips N.V.“ prekių ženklai ir naudojami pagal licenciją. Šis gaminytis buvo gamintas ir parduodamas „MMD Hong Kong Holding Limited“ arba vienos iš jos filialų atsakomybe ir „MMD Hong Kong Holding Limited“ yra šio gaminio laiduotojas.

TAZ5000_10_UM_V1.0

