

# PHILIPS

CD Ses Makinası

6000 Serisi

TAZ6000



## Kullanıcı Kılavuzu

Ürününüzü kaydettirin ve destek alın:  
[www.philips.com/support](http://www.philips.com/support)

# İçindekiler

---

<b>1</b>	<b>Önemli</b>	<b>3</b>
	Emniyet	3
	Bildirim	4
<b>2</b>	<b>CD ses makineniz</b>	<b>5</b>
	Kutu içeriği	5
	Ana üniteye genel bakış	6
<b>3</b>	<b>Başlangıç</b>	<b>7</b>
	Güce bağlama	7
	Aç/Beklet	7
	Uygulamayı indirme	7
<b>4</b>	<b>CD'den oynat</b>	<b>8</b>
	CD oynat	8
	CD menüyü kullanın	8
	Program parçaları	8
<b>5</b>	<b>Radyo dinle</b>	<b>9</b>
	FM radyo dinleyin	9
	DAB radyo dinleyin	10
	İstasyonları favori radyo istasyonları olarak önceden ayarlama	11
<b>6</b>	<b>Bluetooth'tan oynat</b>	<b>12</b>
	Klasik Bluetooth'tan oynat	12
	BT menüyü kullanın	12
	Auracast'den oynat	13
<b>7</b>	<b>USB'den oynat</b>	<b>14</b>
	USB menüyü kullanın	14

---

<b>8</b>	<b>Harici cihazdan dinleme</b>	<b>14</b>
	AUDIO IN menüyü kullanın	14
<b>9</b>	<b>Kulaklığı bağla</b>	<b>15</b>
<b>10</b>	<b>Ürün teknik özellikleri</b>	<b>15</b>
<b>11</b>	<b>Sorun giderme</b>	<b>17</b>
<b>12</b>	<b>Ticari markalar</b>	<b>18</b>

# 1 Önemli

## Emniyet

Bu CD ses aygıtı sistemini kullanmadan önce tüm talimatları okuyun ve anlayın. Eğer hasar talimatlara uyulmamasından kaynaklanıyorsa, garanti geçerli değildir.



Bu 'yıldırım', cihazın içindeki yalıtılmamış malzemenin elektrik çarpmasına neden olabileceğini gösterir. Evinizdeki herkesin güvenliğini sağlamak için lütfen örtüyü çıkarmayın.

'Ünlem işareti' işletme ve bakım sorunlarını önlemek için ekteki belgeleri dikkatle okumanız gereken özelliklere dikkat çekmektedir.

UYARI: Yangın veya elektrik çarpması riskini azaltmak için bu cihaz yağmura veya neme maruz bırakılmamalıdır ve vazo gibi sıvıyla dolu nesnelere bu cihazın üzerine yerleştirilmemelidir.

DİKKAT: Elektrik çarpmasını önlemek için fişi tam takın. (Polarize fişi bölgeler için: Elektrik çarpmasını önlemek için geniş ucu geniş yuvaya oturtun.)

## ! Uyarı

- Bu aparatın muhafazasını asla çıkarmayın.
- Bu aparatın herhangi bir parçasını asla yağlamayın.
- Bu aparatın içerisindeki lazer ışınına asla bakmayın.
- Bu aparatı asla başka bir elektrikli ekipmanın üzerine koymayın.
- Bu aparatı direkt güneş ışığından, çıplak alevden veya ısı kaynağından uzak tutun.
- Aparatın güç bağlantısını kesmek için her zaman güç kablosuna, fişine veya adaptörüne kolay erişebildiğinizden emin olun.

- Ürünün etrafında havalandırma için yeterli miktarda boş alan olduğundan emin olun.
- Yalnızca üretici tarafından belirtilen ekleri / aksesuarları kullanın.
- Pil kullanımı DİKKAT - Bedensel yaralanma, eşya hasarı veya üründe hasara neden olabilecek pil sızıntısını önlemek için:
  - Pilleri + ve - kutupları ünitede belirtildiği gibi olacak şekilde doğru takın.
  - Pil (paketlenmiş veya takılı) güneş ışığı, ateş veya benzeri gibi aşırı ısıya maruz bırakılmamalıdır.
  - Ürünün uzun bir süre kullanılmayacağı zamanlarda pilleri çıkarın.
- Ürün, sıvı damlamasına veya sıçramasına maruz bırakılmamalıdır.
- Ürünün üzerine herhangi bir tehlike kaynağı (ör. sıvı dolu nesnelere, yanan mumlar) yerleştirmeyin.
- ŞEBEKE fişi veya cihaz fiş ve prizlerinin bağlantı kesme cihazı olarak kullanıldığı durumlarda, bağlantı kesme cihazı çalışmaya hazır durumda kalmalıdır.
- Lütfen ürünü sıcaklığın 0 °C ile 40 °C arasında olduğu ortamlarda güvenli bir şekilde kullanın.

## Bildirim

Bu cihaz üzerinde MMD Hong Kong Holding Limited tarafından açıkça onaylanmamış olan herhangi bir deęişiklik veya modifikasyon yapılması durumunda kullanıcının ekipmanı çalıřtırma yetkisi geçersiz olabilir.

## Uyumluluk

Burada, TP Vision Europe B.V., bu ürünün 2014/53/EU sayılı Direktifin esas şartlarına ve dięer ilgili hükümlerine uygun olduğunu beyan eder. Uygunluk Beyanını [www.philips.com/support](http://www.philips.com/support) adresinde bulabilirsiniz.

## Çevreye özen gösterme

Eski ürünün ve pilin atılması



Ürününüz, geri dönüşümü ve tekrar kullanımı mümkün yüksek kaliteli malzemelerden ve bileşenlerle tasarlanmış ve üretilmiştir.



Ürün üzerindeki bu sembol, ürünün 2012/19/EU sayılı Avrupa Yönergesi kapsamında olduğu anlamına gelir.



Bu sembol, ürünün normal evsel atıklarla birlikte atılmayan (EU) 2023/1542 sayılı Avrupa Yönergesi kapsamında olan pilleri içerdii anlamına gelir.

Elektrikli ve elektronik ürünler ve piller için yerel ayrı toplama sistemi hakkında bilgi edinin.

Yerel kurallara uyun ve ürünü ve pilleri asla normal evsel atıklarla birlikte atmayın. Eski ürünlerin ve pillerin doğru şekilde elden çıkarılması, çevre ve insan sağlığı için olumsuz sonuçları önlemeye yardımcı olur.

## Tek kullanımlık pilleri çıkarma

Tek kullanımlık pilleri çıkarmak için, pil takma bölümüne bakın.

## Çevre bilgisi

Tüm gereksiz ambalaj çıkarılmıştır. Sisteminiz, eđer uzman bir şirket tarafından sökülürse, geri dönüřtürülebilir ve yeniden kullanılabilen malzemelerden oluşmaktadır.

Lütfen ambalaj malzemelerinin, bitmiş pillerin ve eski ekipmanların atılmasıyla ilgili yerel düzenlemelere uyun.

## Ürünüze özen gösterin

- Disk bölümüne disk dışında herhangi bir nesne yerleřtirmeyin.
- Eğrilmiş veya çatlamış diskleri disk bölümüne yerleřtirmeyin.
- Eđer ürünü uzun bir süre kullanmayacaksanız, diskleri disk bölümünden çıkarın.
- Ürünü temizlemek için yalnızca mikro fiber bez kullanın.

**Bu aparat bu etiketi içermektedir:**



**Not**

- Tip plakası, ürünün alt kısmında yer almaktadır.

## 2 CD ses makineniz

Satın aldığınız için tebrikler ve Philips'e hoş geldiniz! Philips'in sunduğu tam destekten yararlanmak için ürününüzü, [www.philips.com/support](http://www.philips.com/support) adresinden kaydedin.

### Giriş

Bu CD Ses aygıtı ile yapabileceğiniz:

- FM radyo dinleyin;
- DAB radyo dinleyin;
- Diskler, bluetooth ve diğer harici ses cihazlarıyla sesin keyfini çıkarın;

## Kutu içeriği

Paketinizin içeriğini kontrol edin ve tanımlayın:

- Ana ünite x1
- Güç kablosu x2
- Hızlı Başlangıç Rehberi x1
- Güvenlik kitapçığı x1
- Garanti kartı x1



Ana ünite

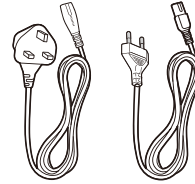

Güç kablosu

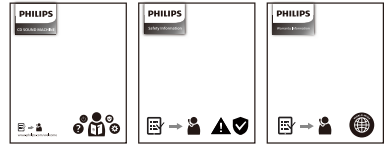

Hızlı Başlangıç Rehberi  
Güvenlik veri formu / Garanti kartı

- Güç kablosu miktarı ve fiş türü bölgelere göre değişiklik gösterebilir.
- Bu Kullanıcı Kılavuzunda gösterilen resimler, örneklemeler ve çizimler sadece referans amaçlıdır, gerçek ürün görünüşü olarak farklılık gösterebilir.

# Ana üniteye genel bakış

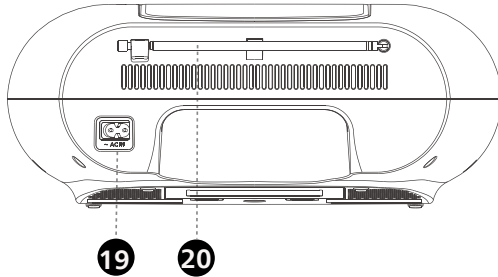
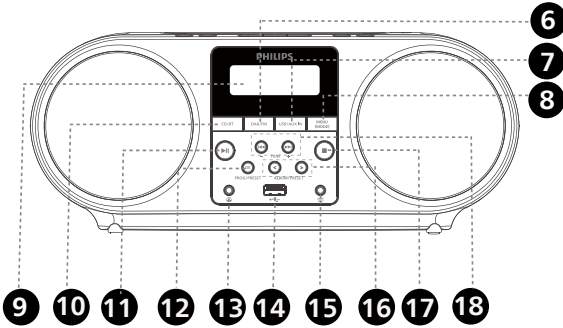
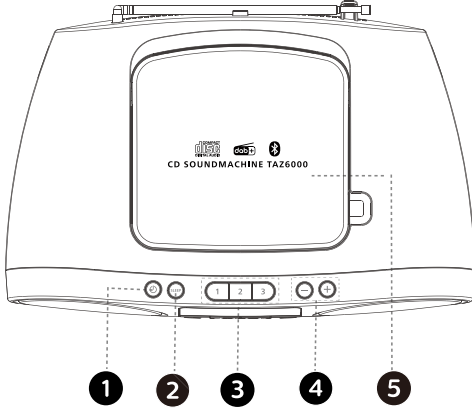

1. • Açın veya bekletin.
2. • Beklemeye girmesi için uyku zamanlayıcısını seçin.
3. • Önceden ayarlanmış favori istasyonu seçin.
4. • Sesi azaltın / Sesi artırın.
5. Disk tepsisi  
• Disk bölümü.
6. • DAB/FM modu arasında geçiş yapın.
7. • USB/AUX IN modu arasında geçiş yapın.
8. • Kaynak menüsü ayarına erişin.
9. Görüntü ekranı  
• Oynatma bilgilerini gösterin.
10. • CD/BT modu arasında geçiş yapın.
11. • Oynatmaya başlatın veya duraklatın.
12. • Seçimi onaylayın/Program parçaları/Radyo istasyonlarını kaydedin.
13. • Harici kulaklık cihazına bağlayın.
14. • USB depolama aygıtına bağlayın.
15. • Harici ses cihazına bağlayın.
16. • Önceki/sonraki albümü atlayın/önceden ayarlanmış istasyona gidin.
17. • Oynatmayı durdurun.
18. • Radyo kaynağında FM/DAB radyo istasyonu ayarlayın, frekansta ince ayar (artırın/azaltın) yapın.  
• Sonraki/önceki parçayı atlayın.
19. AC IN  
• Güç kablosu fişini AC IN soketine takın.
20. ANTEN  
• DAB/FM anteni.

## 3 Başlangıç

### ! Dikkat

- Burada belirtilenlerin dışında kontrollerin kullanılması ya da prosedürlerin ayarlanması veya gerçekleştirilmesi, tehlikeli radyasyona maruz kalmaya veya farklı şekilde güvenli olmayan işlemlere yol açabilir.

Bu bölümdeki talimatları her zaman sırasıyla izleyin.

## Güce bağlama

Ünite, AC güç ya da pillerle çalıştırılabilir.

### Seçenek 1: AC güç

#### ! Uyarı

- Ürüne hasar verme riski! Güç besleme geriliminin, ünitenin arkasında veya altında yazılı olan gerilim değeri ile aynı olduğundan emin olun.
- Elektrik çarpması riski! AC güç bağlantısını kestiğinizde her zaman fişi prizden çekin. Asla kablodan çekmeyin.

AC güç kablosunu prize takın.

#### ≡ Not

- Enerji tasarrufu için kullandıktan sonra üniteyi kapatın.

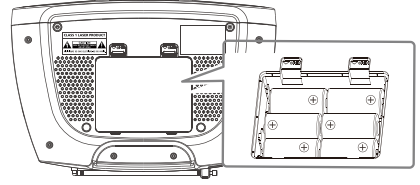
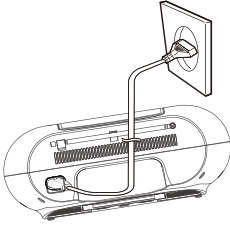

#### ≡ Not

- Piller tedarik edilmemektedir, kullanıcının satın alması gerekmektedir.

## Aç/Beklet

Son kaynağı açmak veya kaynağa geçiş yapmak için üniteye Bekleme düğmesine basın, kapatmak için tekrar basın.

### Bekleme moduna geçiş yapın

- 15 dakikadan daha uzun bir süre ses algılanmadığında ürün otomatik olarak bekleme moduna geçiş yapar.
- Ürünü bekleme modundan uyandırmak için Bekleme düğmesine basın.

## Uygulamayı indirme

Uygulamayı indirmek için QR kodunu tarayın ve 'İndir' düğmesine basın veya Apple App Store ya da Google Play'de 'Philips Entertainment' araması yapın.



philips.to/entapp

### Seçenek 2: Pil gücü

#### ! Dikkat

- Piller kimyasal madde içerir, dolayısıyla düzgün şekilde atılmalıdır.

- Pil bölümünü açın.
- 6 pil takın (tip: 1,5 V R14/UM2/CELL) Pilleri gösterilen kutu(lara) (+/-) uygun şekilde takın.
- Pil bölümünü kapatın.

Philips Entertainment Uygulaması, dinlediğiniz müziğin sorumluluğunu size verir. İstedığınız ürünü kolay bir şekilde çalıştırmak, kaynaklar arasında geçiş yapmak ve daha fazlası için akıllı cihazınızı kullanabilirsiniz.

## 4 CD'den oynat

### CD oynat



#### Not

- Yerleşik telif hakkı güvenlik teknolojilerine sahip CD'leri oynatamazsınız.

Ticari olarak kullanılabilir ses CD'lerini oynatabilirsiniz:

- CD-Kaydedilebilir (CD-R)
- CD-Yazdırılabilir (CD-RW)
- CD-MP3 diskler

- 1 Kaynak seçiciyi CD olarak değiştirin.  
↳ Ekranda CD görünür.
  - 2 CD bölümünü açın.
  - 3 CD'yi yazılı tarafı yukarı bakacak şekilde yerleştirin ve CD kapağını yavaşça kapatın.  
↳ CD ses aygıtınız otomatik olarak çalmaya başlar.
- Parça seçmek için ◀◀ / ▶▶ basın.
  - CD'den oynatmayı duraklatmak için ▶▶ basın.
  - CD'den oynatmaya devam ettirmek için ▶▶ tekrar basın.
  - CD'den oynatmayı durdurmak için ■ basın.

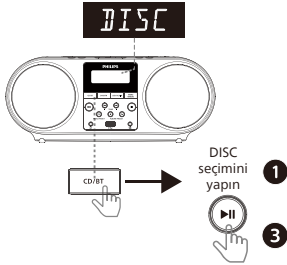
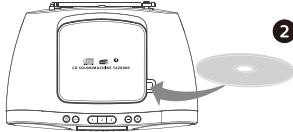

### CD menüü kullanın

- 1 CD modunda menü ayarına girmek için basın.
- 2 İlgili menü seçeneklerini seçip girmek için ◀, ▶, OK tuşlarına basın.
  - **[MODE]:** REP ONE, REP ALL, REP ALM, SHUF ON ve OFF seçimi yapın. (Yalnızca REP ALM CD-MP3 desteklenmektedir)
  - **[DBB]:** DBB2/DBB1/OFF seçimi yapın.
  - **[INFO]:** Parça bilgilerini görüntüleyin.
  - **[DIM]:** Farklı ekran parlaklıklarını ayarlayın (HIGH/MED/LOW/OFF).
  - **[SYSTEM]:** Sistem ayarlarına erişin.

### Program parçaları

CD modunda CD içerisinde maksimum 20 parça, mp3 diskinde ise 99 parça programlayabilirsiniz.

- 1 Oynatmayı durdurmak için ■ basın.
- 2 Program modunu aktifleştirmek için **PROG** üzerine basın.
- 3 Bir parça numarası seçmek için ◀◀ / ▶▶ basın ve ardından onaylamak için OK tekrar basın.
- 4 Daha fazla parça programlamak için adım 3'ü tekrarlayın.
- 5 Programlanmış parçaları oynatmak için ▶▶ basın.  
↳ Oynatma sırasında **PROG** (program) görüntülenir.
  - Programı silmek için ■ iki defa basın.



## 5 Radyo dinle

Bu ürünle FM ve DAB radyo dinleyebilirsiniz.



### Not

- Anteni TV'den veya diğer radyasyon kaynaklarından olabildiğinde uzağa yerleştirin.
- Daha iyi bir sinyal seviyesi için, anteni tamamen uzatın ve konumunu ayarlayın.

## FM radyo dinleyin

### FM radyo istasyonuna ayarlama

- 1 FM kaynağını seçmek için **DAB/FM** tuşuna tekrar tekrar basın.
- 2 **◀◀ / ▶▶** Basın ve 3 saniye basılı tutun.  
↳ Radyo otomatik olarak sinyal seviyesi güçlü olan bir istasyona ayarlanır.
- 3 Daha fazla kaynak dinlemek için 2. adımı tekrar uygulayın.

### Zayıf bir istasyonu ayarlamak için:

En iyi alımı bulana kadar **◀◀ / ▶▶** tuşuna art arda basın.

### FM radyo istasyonlarını otomatik olarak saklayın



### Not

- Maksimum 30 FM radyo istasyonu kaydedebilirsiniz.

- 1 FM kaynağını seçmek için **DAB/FM** tuşuna tekrar tekrar basın.
- 2 **PROG/PRESET** düğmesine basın ve üç saniye basılı tutun.  
↳ Mevcut tüm radyo istasyonları arasında kaydedilir. 30 önceden ayarlanmış radyo istasyonu kaydedildikten sonra ilk kaydedilen yayınlanır.

### FM radyo istasyonlarını manuel olarak kaydedin

- 1 FM kaynağını seçmek için **DAB/FM** tuşuna tekrar tekrar basın.
- 2 Program modunu etkinleştirmek için **PROG/PRESET** tuşuna basın.  
↳ **[P01]** görüntülenir.
- 3 Bu radyo istasyonuna 1 ile 30 arasında bir numara atamak için **◀** **▶** basın ve ardından onaylamak için **OK** basın.
- 4 Daha fazla istasyon programlamak için 1 ile 3 arasındaki adımları tekrarlayın.



### Not

- Programlanmış bir istasyonun üzerine yazmak için onun yerine başka bir istasyon kaydedin.

### Ön ayarlı bir FM radyo istasyonunu seçin

FM modunda ön ayarlı bir numarayı seçmek için **◀** **▶** basın.

- Menüde FM radyo dinlerken stereo ve mono ses arasında geçiş yapabilirsiniz.

### FM menüyü kullanın

- 1 FM modunda menü ayarına girmek için **MENU (MODE)** basın.
- 2 İlgili menü seçeneklerini seçip girmek için **◀** **▶** , **OK** tuşlarına basın.
  - **[SCAN SET]:** Tarama ayarına erişin.
  - **[MODE]:** STEREO ya da MONO seçimini yapın.
  - **[DBB]:** DBB2/DBB1/OFF seçimi yapın.
  - **[RDS INFO]:** RDS bilgilerini görüntüler.
  - **[DIM]:** Farklı ekran parlaklıklarını ayarlayın (HIGH/MED/LOW/OFF).
  - **[SYSTEM]:** Sistem ayarlarına erişin.

## RDS bilgilerini görüntüleyin

Radio Veri Sistemi (RDS), FM istasyonlarının ekstra bilgi göstermesini sağlayan bir araçtır.

- 1 Radyo istasyonu ayarlayın.
- 2 **INFO** menüsü etkinleştirilirse istasyonun adı, programın türü, saat vb. gibi farklı RDS ayrıntılarını gösterecektir.

## DAB radyo dinleyin

Dijital radyo, bir verici ağı aracılığıyla bu şekilde gönderilir: Dijital Ses Yayını (DAB). Daha fazla seçenek arasından seçim yapmanızı sağlar ve size daha fazla bilgi verir.

## DAB radyo işlemleri

### Not

- Zaman zaman DAB yayınına yeni istasyonlar ve servisler eklenir. Yeni DAB istasyonları ile servislerini kullanılabilir yapmak için düzenli olarak tarama yapın.

- 1 **DAB/FM** kaynağı seçmek için tekrar tekrar DAB kaynağı.
  - DAB kaynağını ilk kez girdiğinizde veya istasyon listesi boş olduğunda cihaz kendi başına tam kontrol yapar.
    - ↳ [Scanning] görüntülenir.
    - ↳ Ünite anda tüm DAB radyo istasyonlarını kontrol eder ve ilk bulunduğu istasyonu çalar.
- 2 **PROG/PRESET** düğmesine basın ve üç saniye basılı tutun.
  - ↳ Ürün tüm DAB radyo istasyonlarını otomatik olarak taramaktadır.
  - ↳ Tarama işleminden sonra ilk uygun istasyon yayına alınır.

## Bir DAB radyo istasyonu seçin

İstasyonlar incelendikten sonra bir DAB istasyonu seçmek için **◀◀ / ▶▶** basın.

## DAB radyo istasyonlarını manuel olarak kaydedin

- 1 DAB radyo istasyonunu seçmek için **◀◀ / ▶▶** basın.
- 2 Program modunu etkinleştirmek için **PROG/PRESET** tuşuna basın.
  - ↳ **[P01]** görüntülenir.
- 3 Bu radyo istasyonuna 1'den 30'a kadar bir numara vermek için **Ⓞ** **ALBUM/PRESET** tuşuna basın ve ardından onaylamak için tuşuna basın.
- 4 Daha fazla istasyon programlamak için 1 ile 3 arasındaki adımları tekrarlayın.

## Ön ayarlı DAB radyo istasyonunu seçmek için:

DAB modunda **PROG/PRESET** üzerine basın.

## DAB menüyü kullanın

- 1 DAB modunda menü ayarına girmek için **Ⓞ** **[MENU (MODE)]** basın.
- 2 İlgili menü seçeneklerini seçip girmek için **◀** **▶**, **Ⓞ** tuşlarına basın.
  - **[SCAN]:** Mevcut tüm DAB radyo istasyonlarını tarayın ve saklayın.
  - **[MANUAL]:** Manuel olarak bir DAB istasyonu ayarlayın.
  - **[DRC]:** Düşük seslerin daha net duyulmasını ve yüksek seslerin daha az net duyulmasını sağlamak için radyo sinyalinin dinamik aralığını azaltın.
  - **[PRUNE]:** Geçersiz istasyonları istasyon listesinden kaldırın.
  - **[DBB]:** DBB2/DBB1/OFF seçimi yapın
  - **[DAB INFO]:** DAB bilgilerini görüntüleyin.
  - **[DIM]:** Farklı ekran parlaklıklarını ayarlayın (HIGH/MED/LOW/OFF).
  - **[SYSTEM]:** Sistem ayarlarına erişin.

## DAB bilgilerini görüntüleyin

DAB radyosunu dinlerken frekans, sinyal gücü ve saat gibi çeşitli bilgileri (varsa) görüntülemek için **INFO** menüsünü kullanın.

## İstasyonları favori radyo istasyonları olarak önceden ayarlama

FAVORITE RADIO STATIONS (1-3) düğmelerine en fazla üç favori istasyon ayarlayabilirsiniz. Her bir düğme için bir DAB ya da FM programı atayın.

- 1 Radyo işlevini açmak için DAB/FM üzerine tekrar tekrar basın ve "DAB" ya da "FM" bandını seçin.
- 2 Önceden ayarlamak istediğiniz istasyonu ayarlayın.
- 3 Ekranda FAVRT 1/2/3 görünene kadar 1 ya da 2 veya 3 üzerine basın ve basılı tutun.

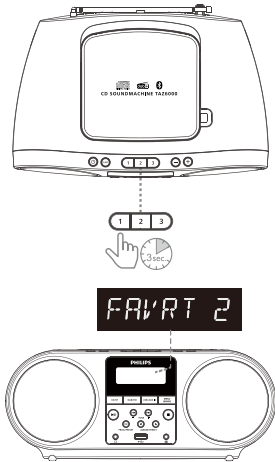

Ön ayarlı istasyonu değiştirmek için Adım 1-3'ü tekrarlayın. Düğme üzerindeki ön ayarlı istasyon, yenisiyle değiştirilecektir.

Favori radyo istasyonlu ön ayarlı istasyonları dinleyin.



### Not

- Ön ayarın yanlışlıkla değiştirilmesini önlemek için düğmeyi basılı tutmayın. Bunu yaparsanız, düğmedeki ön ayar o anda ayarlanan istasyonla değiştirilecektir.

## 6 Bluetooth'tan oynat

### Klasik Bluetooth'tan oynat

#### Not

- Tüm Bluetooth cihazları ile uyumluluğu garanti edilmez.
- Ünite ile cihaz arasındaki engeller cihazın çalışma aralığını azaltabilir.
- Bu ünite ile Bluetooth etkin cihazınız arasındaki etkili çalışma mesafesi yaklaşık 10 metredir (30 feet).
- Ünite önceden bağlanmış en fazla 8 Bluetooth cihazını hafızasında tutabilir.

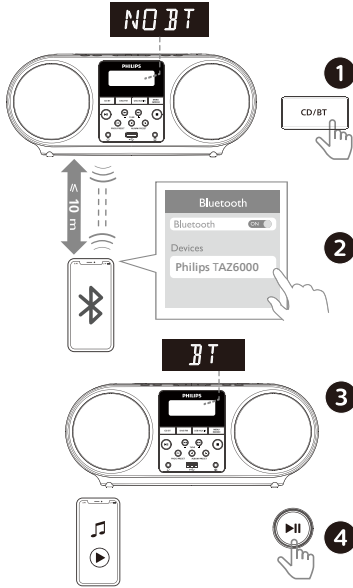

- 1 Bluetooth kaynağını seçmek için ana ünite üzerinde **CD/BT** tuşuna basın.  
↳ **[NO BT]** (Bluetooth) görüntülenir.

- 2 Gelişmiş Ses Dağıtım Profilini (A2DP) destekleyen cihazınızda Bluetooth'u etkinleştirin ve eşleştirilebilecek olan Bluetooth cihazlarını arayın (cihazın kullanım kılavuzuna bakın). Bluetooth etkinleştirilmiş cihazınızda **'Philips TAZ6000'** seçimini yapın.

- 3 Eşleştirme ve bağlantı başarılı olduktan sonra **[BT]** görüntülenir ve üniteden bir ileti sesi duyacaksınız.

- 4 Bağlı cihazda ses oynatın.  
↳ Bluetooth etkin cihazınızdan bu ürüne ses akışı olur.

### Bluetooth etkin cihazın bağlantısını kesmek için:

- Cihazınızda Bluetooth'u devre dışı bırakın.
- Eşleştirme moduna girmek için ürün üzerindeki **CD/BT**'ye basın ve 3 saniye basılı tutun.

### BT menüyü kullanın

- 1 BT modunda menü ayarına girmek için **[MENU (MODE)]** basın.
- 2 İlgili menü seçeneklerini seçip girmek için **[←]**, **[→]**, **[OK]** tuşlarına basın.
  - **[BT PAIR]:** Eşleştirme durumuna erişin.
  - **[DBB]:** DBB2/DBB1/OFF seçimi yapın.
  - **[DIM]:** Farklı ekran parlaklıklarını ayarlayın (HIGH/MED/LOW/OFF).
  - **[SYSTEM]:** Sistem ayarlarına erişin.

# Auracast'den oyna



## Not

- Auracast yakında geliyor, Auracast özelliğinin kullanılması için cihazın en güncel yazılımı kurulacaktır.

Philips Entertainment uygulamasını indirin ve yükleyin. Yazılım yükseltmesi için Philips Entertainment uygulamasındaki talimatları takip edin.

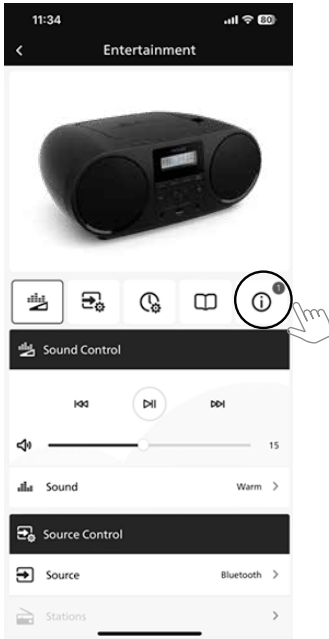

Evin her yerinde birden fazla Auracast uyumlu verici cihazdan bu CD Ses Aygıtıyla müzik oynatabileceksiniz.

- 1 Auracast kaynağına geçmek için BT modunda "CD/BT" düğmesine kısa basın. **[AURACAST RCV]** görüntülenir.
- 2 Ünite otomatik olarak yakınlardaki Auracast yayınlarını arayacak ve ücretsiz yayın kanallarını bulacaktır.
- 3 Auracast etkin mobil cihazdan veya dongle'dan üniteye aktararak en sevdiğiniz müzikleri oynatın.

## Auracast'ten çıkmak için:

Diğer kaynaklara geçiş yapın ve Auracast'tan çıkın. Mobil cihazınızda veya dongle'da Auracast yayınını devre dışı bırakın.

## Auracast yayın kanalını tarayın

PROG/PRESET düğmesine basın ve 3 saniye basılı tutun. Ünite tüm Auracast yayınlarını otomatik olarak tarar. Tarama tamamlandıktan sonra mevcut ilk Auracast kanalı yayınlanır.

## Auracast yayın kanalını seçin

Bir Auracast yayın kanalını seçmek için **◀◀ / ▶▶** basın.

## 7 USB'den oyna



### Not

- USB aygıtının oynatılabilir ses içeriği içerdiğinden emin olun.
- FAT16/FAT32 dosya formatını desteklemektedir.  
≤ 128 G'yi desteklemektedir.

- 1 USB modunu seçmek için üniteye tekrar tekrar **USB/AUX IN** düğmesine basın.
- 2 Yuvaya USB aygıtı takın.  
Otomatik olarak oynatmaya başlar.
- 3 Eğer başlamazsa, **▶||** basın.

## USB menüyü kullanın

- 1 USB modunda menü ayarına girmek için **MENU (MODE)** basın.
- 2 İlgili menü seçeneklerini seçip girmek için **←**, **→**, **OK** tuşlarına basın.
  - **[MODE]**: REP ONE, REP ALM, REP ALL, SHUF ON ve OFF seçimini yapın.
  - **[DBB]**: DBB2/DBB1/OFF seçimi yapın.
  - **[DIM]**: Farklı ekran parlaklıklarını ayarlayın (HIGH/MED/LOW/OFF).
  - **[SYSTEM]**: Sistem ayarlarına erişin.

## 8 Harici cihazdan dinleme

Ses kablosu ile bu ünite üzerinde harici cihazı dinleyebilirsiniz.

- 1 **AUDIO IN** kaynağını seçmek için tekrar tekrar **USB/AUX IN** düğmesine basın.
- 2 Ses kablosunu (3,5 mm, tedarik edilmez) ürün üzerindeki AUDIO-IN yuvasına bağlayın.
- 3 Cihazı oynatmaya başlayın.



### Not

- AUDIO-IN soketi kulaklıklar için değildir.

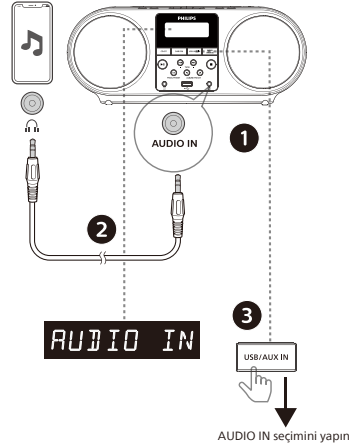

## AUDIO IN menüyü kullanın

- 1 AUDIO IN modunda menü ayarına girmek için **MENU (MODE)** basın.
- 2 İlgili menü seçeneklerini seçip girmek için **←**, **→**, **OK** tuşlarına basın.
  - **[DBB]**: DBB2/DBB1/OFF seçimi yapın.
  - **[DIM]**: Farklı ekran parlaklıklarını ayarlayın (HIGH/MED/LOW/OFF).
  - **[SYSTEM]**: Sistem ayarlarına erişin.

## 9 Kulaklığı bağla

Kulaklık üzerinden dinlemek için   
Kulaklığı (kulaklık) girişine takın.



## 10 Ürün teknik özellikleri



### Not

- Ürün bilgileri önceden bildirilmeksizin değişikliğe tabidir.

### Bluetooth

Bluetooth profilleri	A2DP, AVRCP
Bluetooth sürümü	V 5.4
Bluetooth frekans aralığı / Verici gücü (EIRP)	2402-2480 MHz < 9 dBm

### CD ses makinası

Güç:	100-240 V~, 50/60 Hz (AC Giriş)
------	------------------------------------

Nominal çıkış gücü:	Toplam 4 W (RMS)
---------------------	------------------

Akustik frekans tepkisi:	125 Hz-20 kHz
--------------------------	---------------

Hoparlör sürücüsü:	2 x 3" tam aralık, 4 Ω
--------------------	------------------------

Çalışmada güç tüketimi:	12 W
-------------------------	------

Bekleme güç tüketimi:	< 0,5 W (Ekran kapalı)
-----------------------	------------------------

AUDIO IN giriş seviyesi: 500 mV

Ayarlayıcı frekans aralığı:	FM 87,5-108 MHz DAB 174,928 MHz- 239,200 MHz
-----------------------------	--

Ebatlar (G x Y x D):	310 x128 x 210 mm (Ana ünite)
----------------------	----------------------------------

Ağırlık:	1,25 kg (Ana ünite)
----------	---------------------

### Desteklenen ses biçimleri

USB'den oynatma:	Tip A, USB Direct 2.0, MSC dosya formatı, FAT16/32
------------------	--

## Disk

Lazer Tipi:	yarı iletken
Disk Çapı:	12 cm/8 cm
Destek Diski:	CD-DA, CD-R CD-RW, CD-MP3
Ses DAC'si:	24 Bit/44,1 kHz
Toplam Harmonik Bozulma:	< %1
Frekans tepkisi:	125-16000 Hz (-3 dB)
S/N Oranı:	> 55 dBA

## Pil ömrü

- CD Üzerinden Oynatma Yaklaşık 13 saat
- DAB Üzerinden Oynatma Yaklaşık 36 saat
- FM Alıcı Üzerinden Oynatma Yaklaşık 35 saat
- USB Cihazından Oynatma Yaklaşık 24 saat
- BT Üzerinden Oynatma Yaklaşık 35 saat
- AUX Üzerinden Oynatma Yaklaşık 30 saat

Philips düzenlemelerine göre, Philips C LR14 1,5 V pilinin gerçek pil ömrü, ünitenin koşullarına veya çalışma ayarlarına bağlı olarak farklılık gösterebilir.

## USB'den oynatılabilirlik bilgileri

Dâhili hat	Kodlayıcı	Örnek Hızı	Bit hızı
.mp3	MPEG 1 Katman 1	32-48 kHz	48-320 kbps
	MPEG 1 Katman 2	32-48 kHz	48-320 kbps
	MPEG 1 Katman 3	32-48 kHz	48-320 kbps
.wav	WAV	8-48 kHz	1536 kbps'ye kadar

## Uyumlu USB cihazları:

- USB flaş bellek (USB2.0 veya USB1.1)
- USB flaş oynatıcılar (USB2.0 veya USB1.1)
- bellek kartları (bu üniteyle çalışması için ek bir kart okuyucu gerektirmektedir)

## Desteklenen USB formatları:

- USB veya bellek dosyası formatı: FAT12, FAT16, FAT32 (sektör boyutu: 512 byte)
- MP3 bit hızı (veri hızı) 48-320 kbps ve değişken bit hızı
- WAV bit hızı (veri hızı): 1536 kbps'ye kadar
- Maksimum 8 seviyeye kadar iç içe geçmiş dizin
- Albüm / klasör sayısı: maksimum 99  
Parça/başlık sayısı: maksimum 999  
Unicode UTF8'deki dosya adı (maksimum uzunluk: 32 byte)

## Desteklenmeyen USB formatları:

- Boş albümler: boş bir albüm, MP3 dosyaları içermeyen bir albümdür ve ekranda görünmeyecektir.
- Desteklenmeyen dosya formatları atlanacaktır. Örneğin, dif uzantılı Word dosyaları (.doc) ya da MP3 dosyaları yoksayılacak ve oynatılmayacaktır.
- WMA, AAC, WAV, PCM ses dosyaları: DRM korumalı WMA dosyaları. (Not: yalnızca bazı wav ses dosyaları desteklenir).
- Kayıpsız formattaki WMA dosyaları.

## Desteklenen MP3 disk formatları

- IS09660, Joliet
- Maksimum başlık sayısı: 128 (dosya adının uzunluğuna bağlı olarak)
- Maksimum albüm sayısı: 99
- Desteklenen örnek frekanslar: 44,1 kHz, 48 kHz
- Desteklenen Bit-hızları: 48-256 (kbps), değişken bit hızları



# 11 Sorun giderme



## Uyarı

- Bu cihazın muhafazasını asla çıkarmayın.

Garantinin geçerliliğini koruması için sistemi asla kendiniz onarmaya çalışmayın.

Bu cihazı kullanırken sorun yaşamanız durumunda, servis talebinde bulunmadan önce aşağıdaki hususları kontrol edin. Eğer sorun yine de çözülmezse, Philips internet sayfasını ([www.philips.com/support](http://www.philips.com/support)) ziyaret edin. Philips ile iletişim kurduğunuzda cihazın yakınınızda olduğundan ve model numarası ile seri numarasının mevcut olduğundan emin olun.

## Güç yok

- Cihazın AC güç kablosunun düzgün takıldığından emin olun.
- AC prizinde güç olduğundan emin olun.
- Güç tasarrufu özelliği olarak, parça çalındıktan sonra 15 dakika geçtiğinde sistem otomatik olarak kapanır ve herhangi bir kontrol yapılmaz.

## Ses yok ya da zayıf ses

- Ses seviyesini ayarlayın.
- Hoparlörün doğru bağlanıp bağlanmadığını kontrol edin.
- Soyulmuş hoparlör kablolarının sıkıştırılıp sıkıştırılmadığını kontrol edin.

## Üniteden yanıt alınmıyor

- AC güç fişi bağlantısını kesin ve tekrar bağlayın, ardından üniteyi tekrar açın.
- Güç tasarrufu özelliği olarak, parça çalındıktan sonra 15 dakika geçtiğinde sistem otomatik olarak kapanır ve herhangi bir kontrol yapılmaz.

## Disk algılanmadı

- Bir disk takın.
- Diskin baş aşağı yerleştirilip yerleştirilmediğini kontrol edin.
- Lensteki nem yoğunlaşması temizlenene kadar bekleyin.
- Diski değiştirin ya da temizleyin.
- Sonlandırılmış bir CD ya da doğru formatta bir disk kullanın.

## USB cihazında bazı dosyaalr görüntülenemez

- USB cihazındaki klasörlerin ya da dosyaların sayısı, belirli sınırdır. Bu durum, bir arıza değildir.
- Bu dosyaların formatları desteklenmemektedir.

## USB cihazı desteklenmemektedir

- USB cihazı, ünite ile uyumlu değildir. Başka birini deneyin.

## Kötü radyo alımı

- Ünite ile TV'niz ya da diğer radyasyon kaynakları arasındaki mesafeyi artırın.
- Radyo antenini tamamen uzatın.
- Dış mekan radyo antenini bağlayın. Aşağıda gösterildiği gibi, bir ucunda L şekilli fiş bulunan yedek anten kablosunu satın alabilirsiniz.
  - L şekilli fişi bu ürüne bağlayın ve diğer ucundaki fişi prizinize takın.

## Başarılı Bluetooth bağlantısından sonra bile bu ünite müzik oynatılmıyor.

- Cihaz, kablosuz olarak bu ünite üzerinden müzik oynatmak için kullanılamaz.

## Bluetooth özellikli bir cihazla bağlantı kurulduktan sonra ses kalitesi düşük.

- Bluetooth sinyal alımı kötüdür. Cihazı üniteye yaklaştırın veya aralarındaki engelleri ortadan kaldırın.

## Bluetooth bu cihaza bağlanamıyor.

- Cihaz, bu ünite için gereken profilleri desteklemiyor.
- Cihazın Bluetooth işlevi etkin değil. İşlevin nasıl etkinleştirileceğini öğrenmek için cihazın kullanım kılavuzuna bakın.
- Bu ünite, eşleştirme modunda değil.
- Bu ünite zaten Bluetooth'u etkinleştirilmiş başka bir cihaza bağlı. Cihazın bağlantısını kesin ve ardından tekrar deneyin.

## Eşleştirilmiş mobil cihaz sürekli olarak bağlanıyor ve bağlantısı kesiliyor.

- Bluetooth sinyal alımı kötüdür. Cihazı üniteye yaklaştırın veya aralarındaki engelleri ortadan kaldırın.
- Arama yaptığınızda ya da aramayı sonlandırdığınızda bazı cep telefonları sürekli olarak bağlanıyor ve sonra telefonun bağlantısı kesiliyor. Bu, bu ünitenin arızalandığını göstermez.

## 12 Ticari markalar



Auracast™ marka ismi ve logoları, Bluetooth SIG, Inc.'e ait tescilli ticari markalardır ve bu tür markaların MMD Hong Kong Holding Limited tarafından her türlü kullanımı lisanslıdır. Diğer ticari markalar ve ticari isimler kendi sahiplerine aittir.



Bluetooth® marka ismi ve logoları, Bluetooth SIG, Inc.'e ait tescilli ticari markalardır ve bu tür markaların MMD Hong Kong Holding Limited tarafından her türlü kullanımı lisanslıdır.



Bilgisayar programları, el ilanları, yayınlar ve ses kayıtları gibi kopyalanmaya karşı korumalı bilgilerin izinsiz kopyalanması, telif hakkı ihlali ve ceza gerektiren bir suç olarak değerlendirilebilir. Bu ekipman, bu tür amaçlar için kullanılmamalıdır.



Özellikler bildirim yapılmaksızın deęiřtirilebilir.  
2024 © Philips ve Philips Shield Emblem, Koninklijke Philips N.V. řirketinin tescilli ticari markalarıdır ve lisans altında kullanılmaktadır. Bu ürün, MMD Hong Kong Holding Limited řirketi veya baęlı řirketlerinden biri tarafından üretilmiřtir ve sorumluluęu altında satılmaktadır, MMD Hong Kong Holding Limited řirketi, bu ürünle ilgili olarak garanti veren taraftır.

**TAZ6000\_10\_UM\_V1.0**

