

PHILIPS

Mikro hudobný
systém

Séria 3000

TAM3505M2



Používateľská príručka

Zaregistrujte si svoj výrobok a získajte podporu na lokalite:
www.philips.com/support

Obsah

1 Dôležité upozornenie	2	5 Počúvať rádio	15
Bezpečnosť	2	Počúvať rádio DAB+	15
Poznámka	3	Počúvať rádio FM	16
Ochranné známky	4		
<hr/>			
2 Váš mikro hudobný systém	4	6 Nastaviť zvuk	18
Čo obsahuje balenie	4	Nastaviť úroveň hlasitosti	18
Prehľad hlavnej jednotky	6	Stlmiť zvuk	18
Prehľad diaľkového ovládača	7		
<hr/>			
3 Začíname	9	7 Ďalšie funkcie	18
Pripojenie reproduktorov	9	Nastaviť časovač budíka	18
Pripojiť rádiovú anténu	9	Nastaviť časovač spánku	19
Zapojenie do zdroja napájania	9	Počúvanie externého zariadenia	19
Príprava diaľkového ovládania	10	Aktualizácia firmvéru	19
Stiahnutie aplikácie	10	Obnovenie výrobných nastavení	20
Zapnúť	11		
Nastavenie hodín	11		
<hr/>			
4 Prehrať	12	8 Informácie o výrobku	20
Prehrať z disku	12	Špecifikácie	20
Prehrať zo zariadenia USB	12	Informácie o možnosti	
Ovládanie prehrávania	12	Prehrávania cez USB	21
Preskočiť skladby	13	Podporované formáty diskov MP3	21
Naprogramovať skladby	13		
Prehrávanie hudby zo zariadení so zapnutým Bluetooth	13		
Prehrať z Auracast	14		
Manuálne vyhľadať vysielanie			
Auracast	15		
Vybrať vysielanie Auracast	15		
<hr/>			
		9 Riešenie problémov	22

1 Dôležité upozornenie

Bezpečnosť

Pred používaním tohto mikro hudobného systému si prečítajte celý návod na obsluhu, aby ste sa oboznámili s jeho obsahom. Záruka sa nevzťahuje na škody spôsobené nedodržaním týchto pokynov.



Tento „blesk“ označuje, že neizolovaný materiál v zariadení môže spôsobiť úder elektrickým prúdom. Kryt neodstraňujte, aby bola zaistená bezpečnosť každého vo vašej domácnosti.

„Výkričník“ upozorňuje na funkcie, ktoré by ste si mali pozorne prečítať v priloženej literatúre na zabránenie problémom počas prevádzky a údržby.

VÝSTRAHA: Aby sa znížilo riziko požiaru alebo úderu elektrickým prúdom, toto zariadenie nesmie byť vystavené dažďu ani vlhkosti a objektom naplneným vodou, ako napríklad vázy, ktoré by nemali byť umiestnené na zariadení.

UPOZORNENIE: Aby sa zabránilo úderu elektrickým prúdom, zástrčka musí byť úplne zasunutá. (Týka sa regiónov s polarizovanými zástrčkami: Aby sa zabránilo úderu elektrickým prúdom, široký plochý kolík musí zapadať do širokej štrbiny.)

! Výstraha

- Zo zariadenia nikdy neodmontujte kryt.
- Na žiadnu časť tohto zariadenia nenanášajte žiadne mazadlo.
- Nikdy sa nepozerajte do laserového lúča v tomto zariadení.
- Toto zariadenie nikdy neumiestňujte na iné elektrické zariadenie.
- Toto zariadenie uchovávajte mimo priameho slnečného svetla, otvoreného ohňa alebo zdroja tepla.
- Zabezpečte, aby ste na odpojenie zariadenia od zdroja napájania mali vždy voľný prístup k napájacímu káblu, zástrčke alebo adaptéru.

- Dbajte na to, aby bol okolo tohto výrobku dostatočný priestor na vetranie.
- Používajte iba tie prídavné zariadenia a príslušenstvo, ktoré určil výrobca.
- Používanie batérie **UPOZORNENIE** – Aby sa zabránilo vytečeniu batérie, čo môže viesť k ublíženiu na zdraví, škode na majetku alebo poškodenia zariadenia:
 - batériu vkladajte správnou orientáciou značiek + a-, ako sú vyznačené na zariadení.
 - Batéria (batériový blok alebo vložené batérie) sa nesmie vystavovať nadmernému teplu, ako napríklad slnečné svetlo, oheň a podobne.
 - Keď sa výrobok dlhšiu dobu nepoužíva, vyberte z neho batériu.
- Tento výrobok nesmie byť vystavený kvapkajúcej alebo striekajúcej vode.
- Na výrobok neumiestňujte žiadny zdroj nebezpečenstva (napr. predmety naplnené kvapalinou, zapálené sviečky).
- Sieťová zásuvka alebo zástrčka a prívodka musia byť stále ľahko ovládateľné na miestach, kde sa používajú ako vypínacie zariadenie.
- Výrobok bezpečne používajte v prostredí s teplotou medzi 0 a 45 °C.

Poznámka

Akékoľvek zmeny alebo úpravy tohto zariadenia, ktoré nie sú výslovne schválené spoločnosťou MMD Hong Kong Holding Limited, môžu viesť ku zákazu používania zariadenia používateľom.

Dodržiavanie predpisov

TP Vision Europe B.V. týmto vyhlasuje, že tento výrobok vyhovuje základným požiadavkám a iným dôležitým ustanoveniam smernice č. 2014/53/EU. Toto vyhlásenie o zhode nájdete na lokalite www.philips.com/support.

Starostlivosť o životné prostredie

Likvidácia starého výrobku a batérie



Tento výrobok je navrhnutý a vyrobený z vysokokvalitných materiálov a súčastí, ktoré možno recyklovať a znova použiť.



Tento symbol na produkte znamená, že sa naň vzťahuje európska smernica č. 2012/19/EU.



Tento symbol znamená, že výrobok obsahuje batérie, na ktoré sa vzťahuje nariadenie (EU) č. 2023/1542. Tieto batérie sa nesmú likvidovať spolu s bežným domovým odpadom.

Informujte sa o miestnom systéme separovaného zberu eklektických a elektronických odpadových výrobkov a batérií.

Dodržujte miestne predpisy a výrobok a batérie nikdy nelikvidujte spolu s bežným domovým odpadom. Správna likvidácia starých výrobkov a batérií pomáha predchádzať negatívnym dôsledkom pre životné prostredie a ľudské zdravie.

Vyberanie jednorazových batérií

Postup vyberania jednorazových batérií si pozrite v časti Vkladanie batérie.

Informácie týkajúce sa životného prostredia

Zaradené neboli všetky potrebné obaly. Tento systém obsahuje materiály, ktoré možno recyklovať a znova použiť, ak ich rozoberie špecializovaná spoločnosť. Dodržiavajte miestne nariadenia týkajúce sa likvidácie obalových materiálov, vybitých batérií a starého zariadenia.

Starostlivosť o výrobok

- Do priehradky na disk nekladajte žiadne iné predmety ako disky.
- Do priehradky na disk nekladajte pokrivené ani prasknuté disky.
- Ak výrobok dlhšiu dobu nepoužívate, z priehradky na disk vyberte disky.
- Na čistenie tohto výrobku používajte iba handričku s mikrovláknamami.

Na tomto zariadení je tento štítok:



Poznámka

- Typový štítok sa nachádza na zadnej strane výrobku.

Ochranné známky

AURACAST

Slovné označenie Auracast™ a logá sú ochrannými známkami vo vlastníctve spoločnosti Bluetooth SIG, Inc. a MMD Hong Kong Holding Limited môže tieto značky používať na základe licencie. Ďalšie ochranné známky a obchodné názvy patria ich príslušným vlastníkom.

Bluetooth®

Slovná ochranná známka Bluetooth® a logá sú registrované ochranné známky vo vlastníctve spoločnosti Bluetooth SIG, Inc. a spoločnosť MMD Hong Kong Holding Limited ich môže kedykoľvek používať na základe licencie.



Be responsible
Respect copyrights

Vytváranie neautorizovaných kópií materiálov, ktoré sú chránené proti kopírovaniu, vrátane počítačových programov, súborov, vysielaní a zvukových nahrávok, sa môže považovať za porušenie autorského práva a predstavovať trestný čin. Toto zariadenie sa nesmie používať na takéto účely.

2 Váš mikro hudobný systém

Gratulujeme vám k vášmu nákupu a vitajte v Philips! Aby ste mohli plne využiť výhody podpory, ktorú spoločnosť Philips ponúka, zaregistrujte si svoj výrobok na www.philips.com/support.

Čo obsahuje balenie

Skontrolujte a identifikujte obsah balenia:

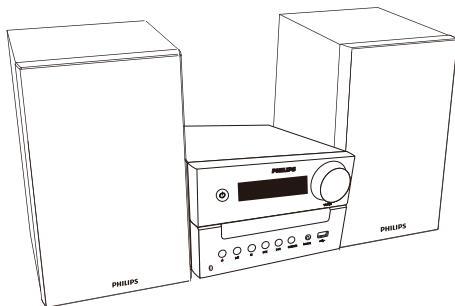

- Hlavná jednotka
- Reprodukčné skrinky (2 ks)

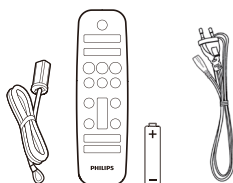

- Anténa FM
- Diaľkový ovládač (s jednou batériou AAA)
- Napájací kábel (Počet napájacích káblov a typ zástrčky sa líšia podľa regiónov)

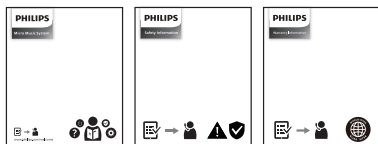

- Sprievodca rýchlym spustením/Záručná karta/Karta bezpečnostných údajov
- Obrázky, vyobrazenia a výkresy uvedené v tomto návode na používanie sú iba na porovnanie a vzhľad skutočného výrobku sa môže líšiť.

Prehľad hlavnej jednotky

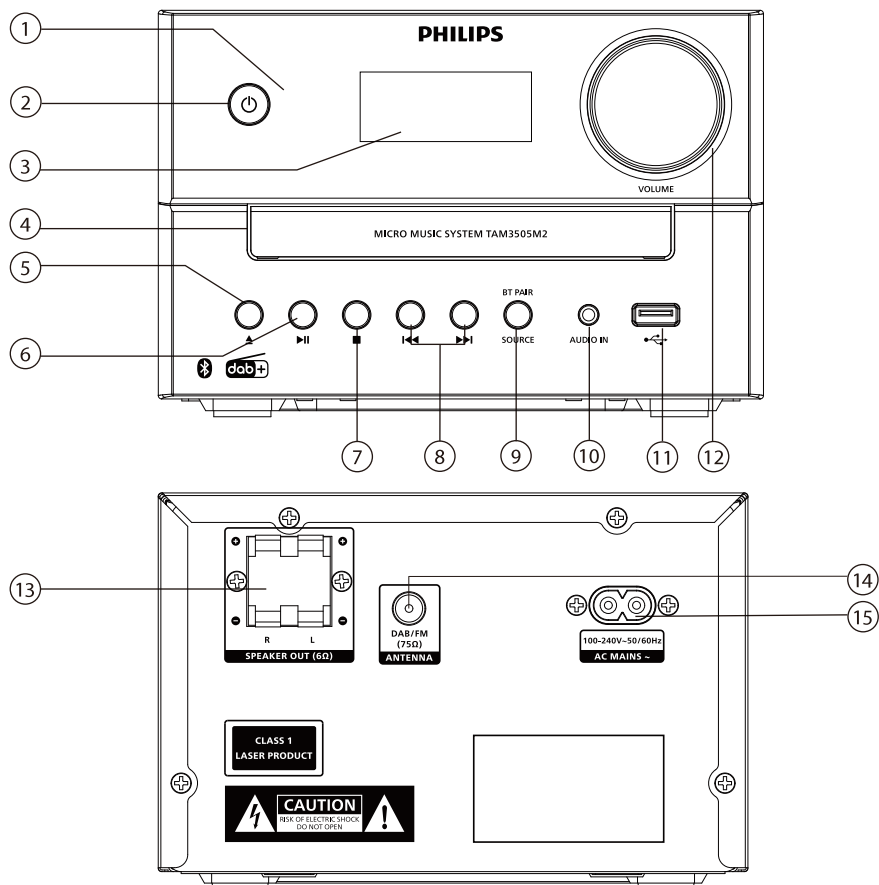

① Svetelná kontrolka LED

- Pohotovostná kontrolka: keď je tento výrobok prepnutý do pohotovostného režimu, svieti červená.
- Kontrolka Bluetooth/Auracast: svieti modrá, čo označuje stav pripojenia Bluetooth/Auracast.

②

- Zapnúť tento výrobok alebo ho prepnúť do pohotovostného režimu.

③ Zobrazovací panel

- Zobrazí aktuálny stav.

④ Priehradka pre disk

⑤

- Otvoriť alebo zatvoriť priehradku pre disk.

⑥

- Spustiť alebo pozastaviť prehrávanie.

Prehľad diaľkového ovládača

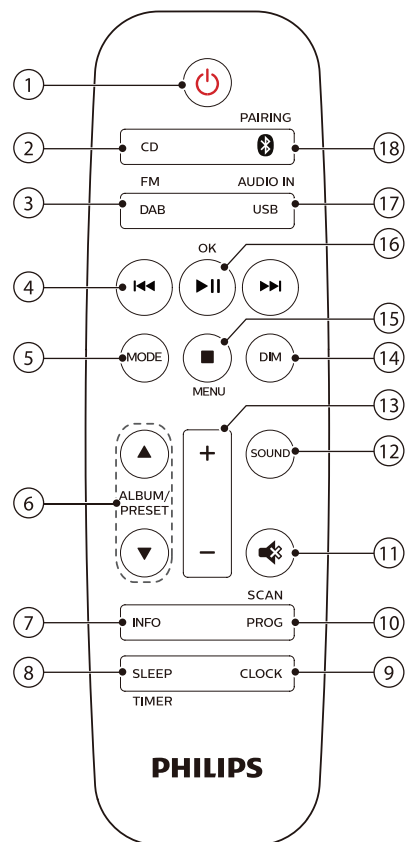

- 1
 - Zapnúť tento výrobok alebo ho prepnúť do pohotovostného režimu.
- 2 **CD**
 - Výber zdroja CD disku.
- 3 **DAB/FM**
 - Vybrať zdroj FM alebo DAB+.

- 7
 - Zastaviť prehrávanie.
 - Vymazať program.
- 8
 - Prejsť na predchádzajúcu/dalšiu skladbu.
 - Hľadať v rámci zvukovej stopy/na disku.
 - Naladiť na rádiovú stanicu.
 - Nastaviť čas.
- 9 **SOURCE/BT PAIR (ZDROJ/PÁROVANIE BLUETOOTH)**
 - Stlačením tohto tlačidla vyberte zdroj: DISC (DISK), BT, AURACAST, DAB, FM, USB, AUDIO IN (VSTUP ZVUKU).
 - Stlačením a podržaním tohto tlačidla na 2 sekundy v režime Bluetooth odpojte práve pripojené zariadenie a prejdite do režimu párovania.
- 10 **AUDIO IN (VSTUP ZVUKU)**
 - Pripojiť externé zvukové zariadenia.
- 11
 - Pripojiť USB úložné zariadenia.
- 12 **Ovládač Volume (Hlasitosti)**
 - Nastaviť hlasitosť.
- 13 **SPEAKER OUT (REPRODUKTOROVÝ VÝSTUP) konektor**
 - Pripojenie reproduktorov.
- 14 **FM/DAB+ antenna (Anténa FM/DAB+)**
 - Zlepšiť rádiový príjem FM/DAB+.
- 15 **AC MAINS ~ (ELEKTRICKÁ SIEŤ)**

④

- Prejsť na predchádzajúcu alebo ďalšiu skladbu.
- Hľadať v rámci hudobnej stopy/na disku/USB.
- Naladiť na FM stanicu.
- Nastaviť čas.
- Vybrať stanicu DAB+.

⑤ **MODE (REŽIM)**

- Ak chcete skladby náhodne prehrávať, vyberte režim miešania.
- Ak chcete skladbu alebo všetky skladby opakovane prehrať, vyberte režim opakovania.
- Vyberte stereo a mono zvuk.

⑥ **ALBUM/PRESET (ALBUM/PREDVOLBA) ▲ / ▼**

- Vybrať predvolenú rádiovú stanicu.
- Prejsť na predchádzajúci/další album.

⑦ **INFO (INFORMÁCIE)**

- Zobrazíť informácie o prehrávaní alebo informácie o rádiovkej službe.

⑧ **SLEEP/TIMER (SPÁNOK/ČASOVAČ)**

- Nastaviť časovač spánku.
- Nastaviť časovač budíka.

⑨ **CLOCK (HODINY)**

- Nastaviť hodiny.
- Zobrazíť informácie o hodinách.
- Ak chcete zobrazenie hodín zapnúť alebo vypnúť, stlačte a podržte toto tlačidlo.

⑩ **PROG/SCAN (PROGRAMOVAŤ/HĽADAŤ)**

- Naprogramovať skladby.
- Naprogramovať rádiové stanice.
- Automaticky uložiť rádiové stanice.

⑪

- Stlmiť alebo obnoviť hlasnosť.

⑫ **SOUND (ZVUK)**

- Vybrať predvolený zvukový efekt.

⑬ **+/- (HLASNOSŤ)**

- Nastaviť hlasnosť.

⑭ **DIM (JAS)**

- Nastaviť jas displeja.

⑮ **■/MENU (PONUKA)**

- Zastaviť prehrávanie alebo vymazať program.
- Vojsť do ponuky DAB+ alebo ju opustiť.

⑯ **▶II/OK**

- Stlačením tohto tlačidla spustiť, pozastaviť alebo obnoviť prehrávanie.
- Potvrdiť alebo vybrať položku DAB+.

⑰ **USB/AUDIO IN (USB/VSTUP ZVUKU)**

- Vybrať zdroj USB.
- Vybrať zdroj AUDIO IN.

⑱ **📶/PAIRING (PÁROVANIE)**

- Vybrať zdroj Bluetooth.
- Stlačením a podržaním tohto tlačidla na 2 sekundy v režime Bluetooth prejdite do režimu párovania alebo odpojte práve pripojené zariadenie.

3 Začíname

! Upozornenie

- Ak tu používate iné ovládacie prvky alebo nastavenia alebo vykonávate iné postupy, môže to viesť k vystaveniu nebezpečnému žiareniu alebo inej nebezpečnej prevádzke.

Vždy postupujte podľa pokynov v tejto kapitole.

Pripojenie reproduktorov

☰ Poznámka

- Odizolovanú časť vodiča reproduktora úplne vložte do zásuvky.
- Pre lepšiu kvalitu zvuku používajte iba dodané reproduktory

- 1 Ak pripájate jeden reproduktor, vyhľadajte na zadnej strane hlavnej jednotky zásuvky označené písmenom „R“.
- 2 Do zásuvky označenej znakom „+“ vložte medený vodič a strieborný vodič vložte do zásuvky označenej znakom „-“.
- 3 Ak pripájate druhý reproduktor, na hlavnej jednotke vyhľadajte zásuvky označené písmenom „L“.
- 4 Vodič ľavého reproduktora vložte zopakovaním 2. kroku.

Vloženie vodičov každého reproduktora:

- 1 Podržte záklopku zásuvky.
- 2 Vodič reproduktora úplne vložte.
- 3 Záklopku zásuvky uvoľnite.

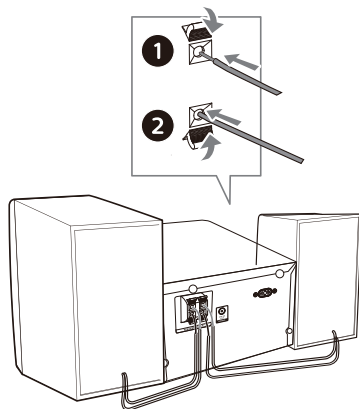

Pripojiť rádiovú anténu

Pred počúvaním rádia zapojte dodanú rádiovú anténu do tohto výrobku.

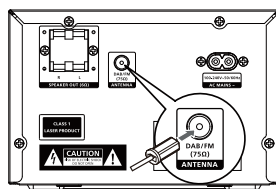

Zapojenie do zdroja napájania

! Upozornenie

- Riziko poškodenia výrobku! Dbajte na to, aby napätie zdroja napájania zodpovedalo napätiu, ktoré je vytlačené na zadnej alebo spodnej strane výrobku.
- Nebezpečenstvo úderu elektrickým prúdom! Pred zapojením napájacieho kábla sa uistite, že zástrčka je bezpečne upevnená a pri odpájaní napájacieho kábla vždy ťahajte za zástrčku a nie za kábel.
- Pred zapojením napájacieho kábla nezabudnite vykonať všetky ostatné zapojenia.

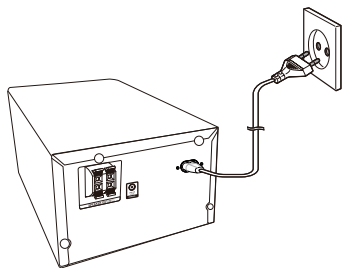

Napájací kábel zapojte do nástennej elektrickej zásuvky.

Príprava diaľkového ovládania

! Upozornenie

- Riziko poškodenia výrobku! Keď diaľkový ovládač dlhšiu dobu nepoužívate, vyberte z neho batérie.
- Batérie obsahujú chemické látky, preto sa musia zlikvidovať správnym spôsobom.

Vkladanie batérie do diaľkového ovládača:

- 1 Otvorte kryt priehradky pre batériu.
- 2 Dodanú batériu AAA vložte so správnou polaritou (+/-), ako je to vyznačené.
- 3 Zatvorte kryt priehradky pre batériu.



Stiahnutie aplikácie

Aplikáciu si stiahnite tak, že nasnímate kód QR/stlačíte tlačidlo „Stiahnuť“ alebo v Apple App Store alebo Google Play vyhľadajte položku „Philips Entertainment“.

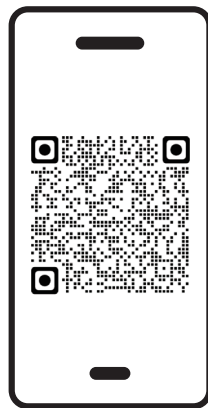

philips.to/entapp

Aplikácia Philips Entertainment vás prepne na ovládanie hudby, ktorú počúvate. Pomocou svojho inteligentného zariadenia môžete jednoducho vyberať štýly zvuku, ktoré chcete, prepínať medzi zdrojmi a viac.

Zapnúť

Stlačte tlačidlo .

↳ Výrobok sa prepne do naposledy vybraného zdroja.

Prepnúť do pohotovostného režimu

Znova stlačte tlačidlo  a výrobok prepnete do pohotovostného režimu bez zobrazenia hodín alebo do pohotovostného režimu so zobrazením hodín.

↳ Svieti červená kontrolka pohotovostného režimu.

- Ak chcete zobrazenie hodín zapnúť alebo vypnúť, stlačte a podržte tlačidlo **CLOCK**.



Poznámka

- Výrobok sa prepne do pohotovostného režimu po 15 minútach nečinnosti.
- Aby sa dosiahol efektívny výkon úspory energie, všetky externé elektronické zariadenia odpojte od portu USB, keď sa zariadenie nepoužíva.



Nastavenie hodín

1 V režime napájania stlačte a podržte tlačidlo **CLOCK** na viac ako 2 sekundy a prejdite do režimu nastavenia hodín.



↳ Zobrazí sa **[24H]** alebo **[12H]** formát.

2 Stlačením tlačidla  /  vyberte **24H** alebo **12H** formát a potom stlačte tlačidlo **CLOCK**.

↳ Začnú blikať číslice hodín.

3 Stlačením tlačidla  /  nastavte hodiny a potom stlačte tlačidlo **CLOCK**.

↳ Začnú blikať číslice minút.

4 Stlačením tlačidla  /  nastavte minúty a potom stlačte tlačidlo **CLOCK**.

↳ Hodiny sú nastavené.

Zrušenie nastavenia času a bez uloženia

Stlačte tlačidlo  alebo do 30 sekúnd nebolo stlačené žiadne tlačidlo.



Poznámka

- Ak chcete zobraziť hodiny v režime zapnuté, krátko stlačte tlačidlo **CLOCK**.
- Ak chcete zobrazenie hodín zapnúť alebo vypnúť, stlačte a podržte tlačidlo **CLOCK**.
- Ak zobrazenie hodín zapnuté v pohotovostnom režime, zvýši sa spotreba energie.

4 Prehrať

Prehrať z disku

- 1 Stlačením tlačidla **CD** vyberte zdroj CD disku alebo stlačením tlačidla Source na hlavnej jednotke prepnete do zdroja DISC.
- 2 Stlačením tlačidla **▲** otvorte priehradku pre disk.
- 3 Disk vložte stranou so štítkom nahor.
- 4 Stlačením tlačidla **▲** zatvorte priehradku pre disk.
- 5 Prehrávanie sa automaticky spustí. Ak nie, stlačte tlačidlo **▶||**.

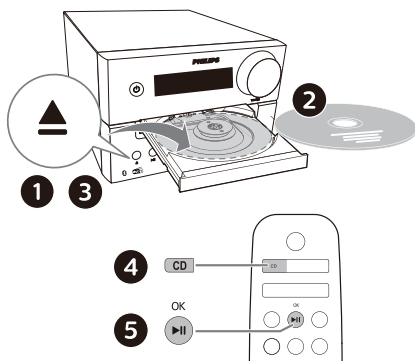

- 3 Prehrávanie sa automaticky spustí. Ak nie, stlačte tlačidlo **▶||**.

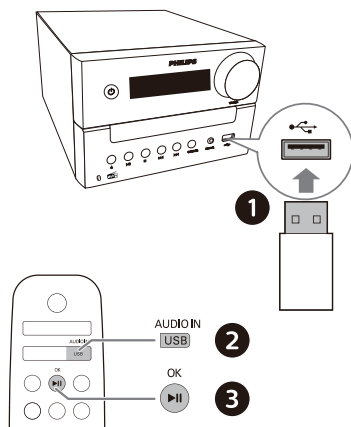

Ovládanie prehrávania

▶ 	Spustiť, pozastaviť alebo obnoviť prehrávanie.
■	Zastaviť prehrávanie.
▲ / ▼	Vyberte album alebo priečinok.
◀◀ / ▶▶	Stlačením tohto tlačidla prejdite na predchádzajúcu alebo ďalšiu skladbu. Stlačením a podržaním tohto tlačidla vyhľadávajte dozadu / dopredu v rámci skladby.
MODE	Opakovane prehrať skladbu alebo všetky skladby. Skladby prehrať v náhodnom poradí.
+/-	Zvyšiť alebo znížiť hlasitosť.
🔊	Stlmiť alebo zrušiť stlmenie zvuku.
SOUND	Vybrať predvolený zvukový ekvalizér.
DIM	Nastaviť jas displeja.
INFO	Zobraziť informácie o prehrávaní.

Prehrať zo zariadenia USB

Poznámka

- Skontrolujte, či zariadenie USB obsahuje zvukový obsah na prehrávanie.

- 1 Zariadenie USB vložte do zásuvky **▶◀**.
- 2 Opakovaným stlačením tlačidla **AUDIO IN/USB** vyberte zdroj USB alebo stlačením tlačidla Source na hlavnej jednotke prepnete do zdroja USB.

Preskočiť skladby

V prípade CD disku:

Stlačením tlačidla ◀◀ / ▶▶ vyberte skladby.

V prípade disku MP3 a USB kľúča:

- 1 Stlačením tlačidla ▲ / ▼ vyberte album alebo priečinok.
- 2 Stlačením tlačidla ◀◀ / ▶▶ vyberte skladbu alebo súbor.

Naprogramovať skladby

Pomocou tejto funkcie môžete naprogramovať 20 skladieb v požadovanom poradí.

- 1 Ak chcete aktivovať režim programovania, v režime zastavenia stlačte tlačidlo **PROG/SCAN**.
↳ Zobrazené je [P01].
- 2 V prípade skladieb MP3 stlačením tlačidla ▲ / ▼ vyberte album.
- 3 Stlačením tlačidla ◀◀ / ▶▶ vyberte stopu a potom potvrdte stlačením tlačidla **PROG/SCAN**.
- 4 Ak chcete naprogramovať viac skladieb, zopakujte kroky 2 a 3.
- 5 Stlačením tlačidla ▶|| prehraje naprogramované skladby.

Vymazať program

Dvakrát stlačte tlačidlo ■.

Prehrávanie hudby zo zariadení so zapnutým Bluetooth

Poznámka

- Nie je zaručená kompatibilita so zariadeniami Bluetooth.
- Akákoľvek prekážka medzi jednotkou a zariadením zníži prevádzkový dosah.
- Efektívny prevádzkový dosah medzi touto jednotkou a vašim zariadením Bluetooth je približne 30 metrov.
- Jednotka si zapamätá až 8 predtým pripojených zariadení Bluetooth.

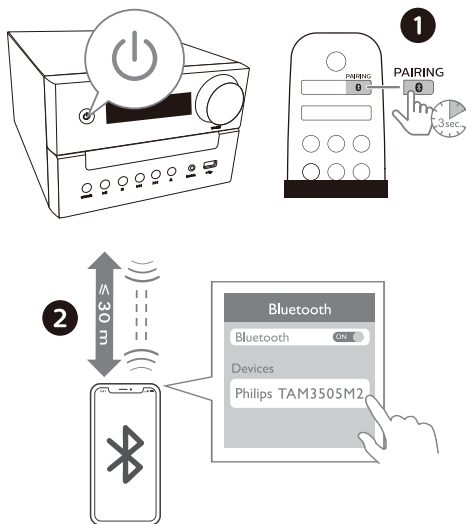

- 1 Stlačením tlačidla 0 vyberte zdroj USB alebo stlačením tlačidla Source na hlavnej jednotke prepnete do zdroja BT.
↳ Zobrazené je [BT].
↳ Bliká modrá svetelná kontrolka Bluetooth.

- 2 Na vašom zariadení, ktoré podporuje profil Advanced Audio Distribution Profile (A2DP), zapnite Bluetooth a vyhladajte zariadenia Bluetooth, ktoré sa môžu spárovať (pozrite si používateľskú príručku dodanú k tomuto zariadeniu).
- 3 Vo svojom zariadení so zapnutým Bluetooth vyberte „**Philips TAM3505M2**“.
 - Ak nenájdete „**Philips TAM3505M2**“ alebo sa nedá spárovať s týmto zariadením, stlačte a podržte tlačidlo **BT PAIR** na tomto výrobku alebo tlačidlo **PAIRING** na diaľkovom ovládači na viac ako 2 sekundy a prejdite do režimu párovania.
 - ↳ Po úspešnom spárovaní a pripojení svieti modrá svetelná kontrolka a zo zariadenia budete počuť zvukovú výzvu.
- 4 Zvuk prehraje na pripojenom zariadení.
 - ↳ Zvuk z vášho zariadenia so zapnutým Bluetooth sa prenáša to tohto výrobku.

Odpojiť zariadenie so zapnutým Bluetooth:

- Vo svojom zariadení vypnite Bluetooth.
- Stlačením a podržaním tlačidla **BT PAIR** na tomto výrobku alebo tlačidla **PAIRING** na diaľkovom ovládači na 2 sekundy prejdite do režimu párovania.

Prehrať z Auracast

Hudbu môžete vysielat' do tohto výrobku alebo akýchkoľvek iných výrobkov, ktoré sú kompatibilné s Auracasts.

- 1 Stlačením tlačidla Source na hlavnej jednotke prepnete do zdroja Auracast.
 - Zobrazené je [**AURACAST RCV**].
 - Bliká modrá svetelná kontrolka.
- 2 Ak do zdroja Auracast vstúpíte po prvýkrát alebo ak je zoznam staníc prázdny, výrobok automaticky vykoná úplné vyhladávanie.
 - Zobrazené je [**Scanning**].
 - Tento mikro systém automaticky vyhladá vysielania Auracast v blízkosti a pripojí sa k nezašifrovanému vysielaniu s najsilnejším signálom.
- 3 Ak chcete povoliť vysielanie Auracast, vo svojom mobilnom zariadení alebo v malom periférnom zariadení postupujte podľa pokynov.
- 4 Po úspešnom pripojení svieti modrá svetelná kontrolka a z mikro systému budete počuť zvukovú výzvu.
- 5 Zobrazený je názov zdroja Auracast.
- 6 Vyberte zvuk a prehraje ho zo svojho mobilného zariadenia alebo malého periférneho zariadenia so zapnutým Auracast do tohto výrobku.
- 7 Postupujte podľa zapojenia Auracast v ľubovoľných výrobkoch kompatibilných s Auracast, ktoré chcete zahrnúť.

Odpojením Auracast môžete:

- prepnúť výrobok do iného zdroja.
- vo svojom mobilnom zariadení alebo malom periférnom zariadení vypnúť vysielanie Auracast.

Manuálne vyhľadať vysielanie Auracast

Stlačte a podržte tlačidlo **PROG/SCAN** na viac ako 3 sekundy. Tento mikro systém vyhľadá všetky vysielania Auracast v blízkosti. Po nájdení sa vysiela najsilnejší signál Auracast.

Vybrať vysielanie Auracast

Stlačením tlačidla **◀◀ / ▶▶** vyberte vysielanie Auracast.

Poznámka

- Vybrané je iba nezašifrované vysielanie a zašifrované vysielanie je vynechané.

5 Počúvať rádio

S týmto výrobkom môžete počúvať rádio DAB+ a rádio FM.

Poznámka

- Anténu FM umiestnite čo najďalej od televízora alebo iných zdrojov žiarenia.
- Optimálny príjem sa dosiahne tak, že anténu FM úplne vysuniete a nastavíte jej polohu.

Počúvať rádio DAB+

Digital Audio Broadcasting+ (DAB+) je digitálny spôsob vysielania rádia prostredníctvom siete vysielateľov. Poskytuje vám väčší výber, lepšiu kvalitu zvuku a viac informácií.

Automatically ukladať rádiové stanice DAB+

Poznámka

- Do vysielania DAB+ sa priebežne pridávajú nové stanice a služby. Ak chcete sprístupniť nové stanice DAB+ a služby, pravidelne vykonávajte vyhľadávanie.

- 1 Opakovaným stláčaním tlačidla **DAB/FM** vyberte zdroj DAB+.
 - Ak do zdroja DAB+ vstúpíte po prvýkrát alebo ak je zoznam staníc prázdny, výrobok automaticky vykoná úplné vyhľadávanie.
 - ↳ Zobrazené je [Scanning].
 - ↳ Rádio automaticky vyhľadáva a ukladá všetky rádiové stanice DAB+ a vysiela sa prvá dostupná stanica.

- 2 Stlačte a podržte tlačidlo **PROG/SCAN** na viac ako 2 sekundy.
 - ↳ Výrobok automaticky vyhľadá a uloží všetky rádiové stanice DAB+.
 - ↳ Po skončení vyhľadávania sa prehrá prvá dostupná stanica.

Vybrať rádiovú stanicu DAB+

Keď sú rádiové stanice DAB+ vyhľadane a uložené, stlačením tlačidla **◀◀ / ▶▶** vyberte stanicu DAB+.

Manuálne ukladať rádiové stanice DAB+

- 1 Stlačením tlačidla **◀◀ / ▶▶** vyberte rádiovú stanicu DAB+.
- 2 Stlačením tlačidla **PROG/SCAN** zapnete režim programovania.
 - ↳ Zobrazené je **[P01]**.
- 3 Stlačením tlačidla **▲ / ▼** priradíte k tejto rádiovej stanici číslo od 1 do 10 a potom potvrdíte stlačením tlačidla **PROG/SCAN**.
- 4 Ak chcete naprogramovať viac staníc, zopakujte kroky 1 - 3.

Vybrať predvolené rádiové stanice DAB+:

V režime DAB+ stlačte tlačidlo **▲ / ▼**.

Používanie ponuky DAB+

- 1 Ak chcete vstúpiť do ponuky DAB+, stlačte tlačidlo **■ / MENU**.
- 2 Ak chcete prepínať medzi možnosťami ponuky, stlačte tlačidlo **◀◀ / ▶▶**.
 - **[SCAN]**: Hľadať a uložiť všetky dostupné rádiové stanice DAB+.
 - **[MANUAL]**: Naladiť na stanicu DAB+ manuálne.

- **[DRC]**: Dynamický rozsah rádiového signálu skomprimujte tak, aby sa zvýšila hlasitosť tichých zvukov a znížila sa hlasitosť hlasných zvukov
- **[PRUNE]**: Zo zoznamu odstráňte neplatné stanice.
- **[SYSTEM]**: Upraviť nastavenia systému.

- 3 Ak chcete vybrať možnosť, stlačte tlačidlo **▶▶ / OK**.

- 4 Ak je k dispozícii vedľajšia možnosť, zopakujte kroky 2 - 3.

Zobraziť informácie o DAB+

Ak pri počúvaní rádia DAB+ opakovane stlačíte tlačidlo **INFO**, zobrazia sa rôzne informácie, ako napríklad kmitočet, sila signálu, čas a podobne.

Počúvať rádio FM

Naladiť na rádiovú stanicu FM

- 1 Opakovaným stláčaním tlačidla **DAB/FM** vyberte zdroj FM.
- 2 Stlačte a podržte tlačidlo **◀◀ / ▶▶** na viac ako dve sekundy.
 - ↳ Rádio sa automaticky naladí na stanicu so silným príjmom.
- 3 Ak chcete naladiť viac staníc, zopakujte krok 2.

Naladiť slabú stanicu:

Tlačidlo **◀◀ / ▶▶** opakovane stláčajte, kým nenájdete optimálny príjem.

Automaticky ukladať rádiové stanice FM



Poznámka

- Uložiť môžete maximálne 10 rádiových staníc FM.

- 1 Opakovaným stláčaním tlačidla **DAB/FM** vyberte zdroj FM.
- 2 Stlačte a podržte tlačidlo **PROG/SCAN** na viac ako 2 sekundy.
 - ↳ Všetky dostupné stanice sú naprogramované v poradí sily prijmu vlnového pásma.
 - ↳ Automaticky sa odvysielala prvá naprogramovaná rádiová stanica.

Manuálne ukladať rádiové stanice FM

- 1 Naladiť na rádiovú stanicu FM.
- 2 Stlačením tlačidla **PROG/SCAN** zapnete režim programovania.
 - ↳ Zobrazené je [**P01**].
- 3 Stlačením tlačidla **▲ / ▼** priradíte k tejto rádiovkej stanici číslo od 1 do 10 a potom potvrdíte stlačením tlačidla **PROG/SCAN**.
- 4 Ak chcete naprogramovať viac staníc, zopakujte kroky 1 - 3.



Poznámka

- Ak chcete prepísať naprogramovanú stanicu, na jej miesto uložte inú stanicu.

Vybrať predvolenú rádiovú stanicu FM

Ak chcete vybrať predvolené číslo, v režime FM stlačte tlačidlo **▲ / ▼**.

- Pri počúvaní rádia FM môžete stlačením tlačidla **MODE** prepnúť zo stereo zvuku do mono zvuku.

Zobraziť informácie o RDS

RDS (Radio Data System) je služba, ktorá umožňuje staniciam FM zobrazovať ďalšie informácie.

- 1 Naladiť na rádiovú stanicu FM.
- 2 Opakovaným stlačením tlačidla **INFO** zobrazujete rôzne informácie o RDS (ak sú k dispozícii), ako napríklad názov stanice, typ programu, čas a podobne.

6 Nastaviť zvuk

Nasledovné operácie sa vzťahujú na všetky podporované médiá.

Nastaviť úroveň hlasitosti

- Na diaľkovom ovládači opakovane stlačte tlačidlo **VOLUME +/-**.
- Na hlavnej jednotke otáčajte otočný ovládač hlasitosti.

Stlmiť zvuk

- Stlačením tlačidla  stlmete alebo zrušte stlmenie zvuku.

7 Ďalšie funkcie

Nastaviť časovač budíka

Tento výrobok sa môže používať ako budík. V USB kľúči môžete ako zdroj budíka vybrať disk, rádio alebo súbory .mp3.



Poznámka

- Časovač budíka nie je k dispozícii v režime AUDIO IN.
- Ak je vybraný zdroj CD/USB ale nie je vložený žiadny disk alebo nie je pripojené žiadne zariadenie USB, ako zdroj sa automaticky vyberie rádio.

- 1 Nezabudnite správne nastaviť hodiny.
- 2 V pohotovostnom režime stlačte a podržte tlačidlo **SLEEP/TIMER** na 2 sekundy.
↳ Blikajú číslice hodín.
- 3 Opakovaným stláčaním tlačidla **⏪ / ⏩** nastavte hodiny a potom potvrdte stlačením tlačidla **SLEEP/TIMER**.
↳ Blikajú číslice minút.
- 4 Stlačením tlačidla **⏪ / ⏩** nastavte minúty a potom potvrdte stlačením tlačidla **SLEEP/TIMER**.
↳ Bliká posledne vybraný zdroj budíka.
- 5 Stlačením tlačidla **⏪ / ⏩** vyberte zdroj budíka (disk, USB, FM alebo + rádio DAB) a potom potvrdte stlačením tlačidla **SLEEP/TIMER**.
↳ Bliká **XX** (XX znamená úroveň hlasitosti budíka).
- 6 Stlačením tlačidla **⏪ / ⏩** nastavte hlasitosť budíka a potom potvrdte stlačením tlačidla **SLEEP/TIMER**.

Zapnúť/vypnúť časovač budíka

Opakovaným stlačením tlačidla **SLEEP/TIMER** v pohotovostnom režime zapnete alebo vypnete časovač.

- ↳ Keď je zapnutý časovač, zobrazené je slovo **TIMER**.
- Ak chcete zobrazenie hodín zapnúť alebo vypnúť, stlačte a podržte tlačidlo **CLOCK**.

Nastaviť časovač spánku

Tento hudbný systém sa po nastavenom časovom období automaticky prepne do pohotovostného režimu.

- Keď je hudbný systém zapnutý, opakovaným stlačením tlačidla **SLEEP/TIMER** vyberte nastavené časové obdobie (v minútach).
 - ↳ Keď je zapnutý časovač spánku, zobrazené je slovo **SLEEP**.

Vypnutie časovača spánku

- Tlačidlo **SLEEP/TIMER** opakovane stláčajte, kým sa nezobrazí slovo [**OFF**] (vypnutý spánok).
 - ↳ Keď je vypnutý časovač spánku, slovo **SLEEP** zmizne.

Počúvanie externého zariadenia

Externé zariadenie môžete počúvať cez túto jednotku s prepojovacím káblom MP3.

- 1 Prepojovací kábel MP3 (nedodáva sa) zapojte do:
 - konektora **AUDIO IN** (3,5 mm) v tomto výrobku.
 - a do konektora náhlavného slúchadla v externom zariadení.

- 2 Opakovaným stlačením tlačidla **AUDIO IN/USB** vyberte zdroj **AUDIO IN**.
- 3 Začnite prehrávať zariadenie (pozrite si návod na použitie tohto zariadenia).

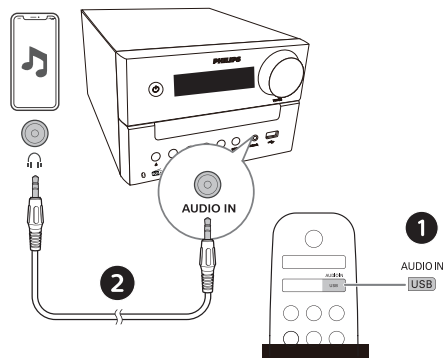

Aktualizácia firmvéru

Ak chcete získať najlepšie funkcie a podporu, aktualizujte si svoj výrobok s najnovšou verziou firmvéru.

Firmvér MCU sa môže aktualizovať na najnovšiu verziu prostredníctvom aplikácie Philips Entertainment.

Prejdite do **Aktualizovať firmvér** a stlačte tlačidlo **Stiahnuť a aktualizovať**. Ak je vydaná aktualizácia, na automatické pokračovanie sa môže stlačiť ikona **Stiahnuť a aktualizovať**.

Tento výrobok môže po pripojení k aplikácii Philips Entertainment prijímať bezdrôtovú aktualizáciu firmvéru. Ak chcete zlepšiť výkon tohto výrobku, vždy ho aktualizujte najnovšou verziou firmvéru.

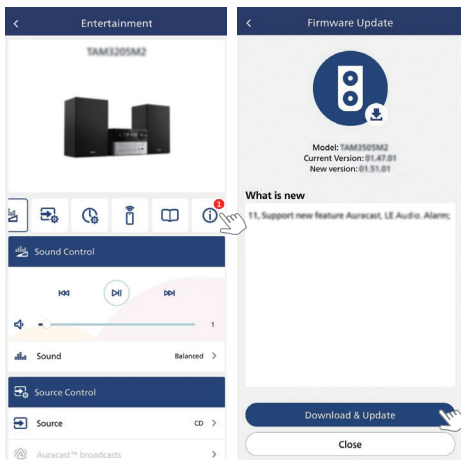

Obnovenie výrobných nastavení

Zariadenie obnovte na predvolené nastavenie.

Po zapnutí zariadenia stlačte a podržte tlačidlo **▶||** na 5 sekúnd v zdroji **AUDIO IN** pri hlasitosti **VOLUME 2**.

Zariadenie je obnovené na predvolené nastavenia z výroby a prejde do pohotovostného režimu.

8 Informácie o výrobku

Poznámka

- Informácie o výrobku podliehajú zmenám bez predchádzajúceho oznámenia.

Špecifikácie

- **Menovitý výstupný výkon:**
 - Celkom 20 W (RMS)
- **Akustická frekvenčná odozva:** 66 Hz - 20 kHz
- **Ovládač reproduktora:** 2 x 3" plný dosah 6 Ω;
- **Vylepšenie basov:** Basový port, 2 ks
- **Typ podporného disku:** CD-DA, CD-R, CDRW, MP3-CD (8/12 cm)
- **Verzia Bluetooth:** V5.4
- **Profily s podporou Bluetooth:** A2DP V1.3, AVRCP V1.6
- **Kmitočtové pásmo Bluetooth/ Výstupný výkon:** 2,402 až 2,480 GHz pásmo ISM/≤ 9 dBm
- **Prehrávanie cez USB:**
 - Type A, USB Direct 2.0, 5 V/1 A, formát súboru MSC, FAT 16/32
 - Podpora USB až do 128 G
- **Frekvenčný rozsah tunera:** FM 87,5 - 108 MHz
- **Predvolené stanice:** 20 (FM) + 20 (DAB+)
- **Vstupná úroveň AUDIO IN:** 500 mV ±100 mV RMS
- **Napájanie:** 100 - 240 V pri 50/60 Hz (vstupný striedavý prúd)
- **Spotreba energie v prevádzkovom režime:** 20 W
- **Spotreba energie v pohotovostnom režime:** < 0,5W (vypnutý displej hodín)

- **Rozmery (Š x V x H):**
180 x 115,6 x 220,4 mm
(hlavná jednotka);
150 x 240 x 126,5 mm
(reproduktorová skrinka)
- **Hmotnosť:**
1,435 kg (hlavná jednotka);
2 x 0,96 kg (reproduktorová skrinka)

Informácie o možnosti prehrávania cez USB

Rozšírenie	Kodek	Vzorkovacia frekvencia	Prenosová rýchlosť v bitoch
.mp3	MPEG 1 Vrstva 1	32 až 48 kHz	32 až 320 kbps
	MPEG 1 Vrstva 2	32 až 48 kHz	32 až 320 kbps
	MPEG 1 Vrstva 3	32 až 48 kHz	32 až 320 kbps
.wav	WAV	8 až 48 kHz	Až 1 536 kbps
.wma	WMA	8 až 48 kHz	48 až 192 kbps
.flac	FLAC	Až 48 kHz/16 bitov	

Kompatibilné zariadenia USB:

- USB kľúč (USB2.0 alebo USB1.1)
- USB flash disky (USB2.0 alebo USB1.1)
- pamäťové karty (aby fungoval s touto jednotkou, je potrebná ďalšia čítačka kariet)

Podporované formáty USB:

- Formát USB alebo pamäťového súboru: FAT12, FAT16, FAT32 (veľkosť sektora: 512 bitov)
- Bitová rýchlosť MP3 (dátová rýchlosť): 32 - 320 Kbps a variabilná bitová rýchlosť
- Bitová rýchlosť WMA (dátová rýchlosť): 48 až 192 kbps
- Bitová rýchlosť WAV (dátová rýchlosť): Až 1 536 kbps
- Vnorenie adresára maximálne až do 8 úrovni

- Počet albumov/priečinkov: maximálne 99
- Počet skladieb/titulov: maximálne 999
- Názov súboru v Unicode UTF8 (maximálna dĺžka: 32 bitov)

Nepodporované formáty USB:

- Prázdny album: Prázdny album je taký, ktorý nezahŕňa grafiku MP3/WMA/WAV a nezobrazí sa.
- Nepodporované formáty súborov budú vynechané. Napríklad súbory Word (.doc) alebo súbory MP3 s príponou dif budú ignorované a nebudú sa prehrávať.

Podporované formáty diskov MP3

- ISO9660, Joliet
- Maximálny počet názvov: 128 (závisí od dĺžky názvu súboru)
- Maximálny počet albumov: 99
- Podporované vzorkovacie kmitočty: 32 kHz, 44,1 kHz, 48 kHz
- Podporované bitové rýchlosti: 32 až 320 (kbps), variabilné bitové rýchlosti

9 Riešenie problémov



Výstraha

- Zo zariadenia nikdy neodmontúvajte kryt.

Aby sa zachovala platnosť záruky, nikdy sa nepokúšajte sami opravovať tento systém.

Ak sa vám pri používaní tohto zariadenia vyskytnú nejaké problémy, pred požiadanim o servis skontrolujte nasledovné body. Ak sa problém nedá odstrániť, prejdite na internetovú stránku Philips (www.philips.com/support). Pri kontaktovaní spoločnosti Philips majte zariadenie v blízkosti a k dispozícii číslo modelu a výrobné číslo.

Žiadne napájanie

- Napájací kábel striedavého prúdu musí byť správne zapojený.
- Elektrická zásuvka musí byť pod napätím.
- Aby sa šetrilo energiou, systém sa automaticky vypne 15 minút po skončení prehrávania skladby a nevykoná sa žiadna operácia.

Žiadny alebo slabý zvuk

- Nastavenie hlasitosti.
- Skontrolujte, či sú reproduktory správne pripojené.
- Skontrolujte, či sú odizolované vodiče reproduktora upnuté.

Jednotka nereaguje

- Odpojte a znova zapojte zástrčku striedavého prúdu a potom jednotku znova zapnite.
- Aby sa šetrilo energiou, systém sa automaticky vypne 15 minút po skončení prehrávania skladby a nevykoná sa žiadna operácia.

Dialkový ovládač nefunguje

- Pred stlačením funkčného tlačidla najskôr vyberte správny zdroj pomocou diaľkového ovládača a nie pomocou hlavnej jednotky.
- Skrátte vzdialenosť medzi diaľkovým ovládačom a jednotkou.
- Batérie vložte tak, aby boli póly (+/-) zarovnané, ako je to vyznačené.
- Vymeňte batérie.
- Diaľkový ovládač namierte priamo na snímač na prednej strane jednotky.

Nebol zistený žiadny disk

- Vložte disk.
- Skontrolujte, či disk nie je vložený naopak.
- Počkajte, kým na šošovke neuschne skondenzovaná vlhkosť.
- Disk vymeňte alebo vyčistite.
- Použite finalizovaný CD disk alebo správny formát disku.

Niektoré súbory uložené v zariadení USB sa nedajú zobrazíť

- Počet priečinkov alebo súborov uložených na zariadení USB prekročil stanovený limit. Tento jav neznamená žiadnu poruchu.
- Formáty týchto súborov nie sú podporované.

Zariadenie USB nie je podporované

- Zariadenie USB nie je kompatibilné so zariadením. Skúste iné zariadenie.

Slabý rádiový príjem

- Zvýšte vzdialenosť medzi jednotkou a televízorom alebo inými zdrojmi žiarenia.
- Rádiovú anténu úplne rozviňte.
- Pripojte vonkajšiu rádiovú anténu. Náhradný anténny kábel so zásuvkou v tvare písmena L na jednom konci, ako je znázornené nižšie.

- Zástrčku v tvare L zapojte do tohto výrobku a zásuvku na druhom konci zapojte do nástennej elektrickej zásuvky.

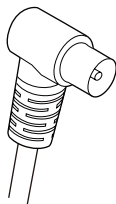

Hudba sa v tejto jednotke nedá prehrávať ani po úspešnom pripojení Bluetooth.

- Toto zariadenie sa nesmie používať na bezdrôtové prehrávanie hudby prostredníctvom tejto jednotky.

Zlá kvalita zvuku po pripojení k zariadeniu so zapnutou funkciou Bluetooth.

- Zlý príjem cez Bluetooth. Zariadenie presuňte bližšie k tejto jednotke alebo odstráňte všetky prekážky medzi nimi.

Bluetooth nemožno pripojiť k tejto jednotke.

- Toto zariadenie nepodporuje profily, ktoré sú potrebné pre túto jednotku.
- V zariadení nie je zapnutá funkcia Bluetooth. V návode na používanie vyhľadajte postup povolenia tejto funkcie.
- Táto jednotka nie je v režime párovania.
- Táto jednotka je už pripojená k inému zariadeniu so zapnutou funkciou Bluetooth. Odpojte toto zariadenie a potom skúste znova.

Spárované mobilné zariadenie sa neustále pripája a odpája.

- Zlý príjem cez Bluetooth. Zariadenie presuňte bližšie k tejto jednotke alebo odstráňte všetky prekážky medzi nimi.
- Niektoré mobilné telefóny sa môžu neustále pripájať a odpájať pri telefonovaní alebo ukončení hovorov. Toto neznamená žiadnu poruchu tejto jednotky.
- Pripojenie cez Bluetooth môže byť v niektorých zariadeniach automaticky deaktivované ako funkcia úspory energie. Toto neznamená žiadnu poruchu tejto jednotky.

Časovač nefunguje

- Hodiny správne nastavte.
- Zapnite časovač.

Nastavenie hodín/časovača je vymazané

- Prerušené napájanie alebo je odpojený napájací kábel.
- Vynulujte hodiny/časovač.

Ako zachovať zobrazenie hodín zapnuté alebo vypnuté v pohotovostnom režime?

- Ak chcete zobrazenie hodín zapnúť alebo vypnúť, v pohotovostnom režime stlačte a podržte tlačidlo **CLOCK**.



Špecifikácie podliehajú zmene bez oznámenia.

2024 © Philips a emblém štítu Philips sú registrované ochranné známky spoločnosti Konvalinke Philips N.V. a používajú sa na základe licencie. Tento produkt bol vyrobený a predáva sa na výhradnú zodpovednosť spoločnosti MMD Hong Kong Holding Limited alebo niektorej z jej pridružených spoločností a spoločnosť MMD Hong Kong Holding Limited vystupuje v súvislosti s týmto produktom ako ručiteľ.

TAM3505M2_12_UM_SK

