

PHILIPS

Mikromusikksystem

3000-serien

TAM3505M2



Bruksanvisning

Registrer produktet og få støtte på:
www.philips.com/support

Innhold

1 Viktig	2	5 Høre på radioen	15
Sikkerhet	2	Høre på DAB+-radio	15
Merknad	3	Lytte til FM-radio	16
Varemerker	4		
2 Ditt mikromusikksystem	4	6 Justere lyd	17
Hva er i esken	4	Justere volumnivå	17
Oversikt over hovedenheten	6	Dempe lyd	17
Oversikt over fjernkontrollen	7		
3 Kom i gang	9	7 Andre funksjoner	17
Koble til høyttalere	9	Stille inn tidtaker for alarm	17
Koble til radioantennen	9	Stille inn tidtaker for dvale	18
Koble til strøm	9	Lytte til en ekstern enhet	18
Klargjøre fjernkontrollen	10	Oppgradere fastvare	18
Laste ned appen	10	Tilbakestill til fabrikkinnstillinger	19
Slå på	11		
Stille inn klokken	11	8 Produktinformasjon	19
		Spesifikasjoner	19
		Informasjon om USB-avspilling	20
		Støttede MP3-plateformater	20
4 Spill av	12	9 Feilsøking	21
Spille av fra plate	12		
Spille av fra USB	12		
Kontrollere avspilling	12		
Hoppe over spor	13		
Programmere spor	13		
Spille av fra Bluetooth-aktiverte enheter	13		
Spille av fra Auracast	14		
Skanne Auracast-sending manuelt	14		
Velge Auracast-sending	14		

1 Viktig

Sikkerhet

Les og forstå alle instruksjonene før du bruker dette mikromusikksystemet. Hvis skader oppstår som følge av at instruksjonene ikke blir fulgt, gjelder garantien ikke.



Dette «lynet» indikerer at uisolert materiale i enheten kan forårsake elektrisk støt. Av hensyn til sikkerheten til alle i husstanden må du ikke fjerne dekslet.

«Utropstegnet» viser til funksjoner du bør lese om i den vedlagte litteraturen for å unngå drifts- og vedlikeholdsproblemer.

ADVARSEL: For å redusere risikoen for brann eller elektrisk støt, bør enheten ikke utsettes for regn eller fuktighet. Gjenstander fylt med væske, for eksempel vaser, bør ikke plasseres på enheten.

FORSIKTIG: For å unngå elektrisk støt må pluggen settes helt inn. (For regioner med polariserte plugg: For å forhindre elektrisk støt må det brede bladet passe inn i det brede sporet.)

! Advarsel

- Fjern aldri dekslet til dette apparatet.
 - Smør aldri noen del av dette apparatet.
 - Se aldri inn i laserstrålen inne i dette apparatet.
 - Plasser aldri dette apparatet på annet elektrisk utstyr.
 - Hold dette apparatet unna direkte sollys, åpne flammer eller varme.
 - Sørg for at du alltid har enkel tilgang til strømledningen, pluggen eller adapteren for å koble apparatet fra strømmen.
-
- Sørg for at det er nok åpen plass rundt produktet for ventilasjon.
 - Bruk kun vedlegg/tilbehør som er spesifisert av produsenten.
 - **FORSIKTIGHETSREGEL** for batteribruk – for å forhindre batterilekkasje som kan føre til personskade, skade på eiendom eller skade på enheten:
 - Sett inn batteriet riktig, + og - som merket på produktet.
 - Batteri (batteripakken eller installerte batterier) må ikke utsettes for høy varme, som solskinn, brann eller lignende.
 - Ta ut batteriet når det er lenge til produktet skal brukes.
 - Produktet skal ikke utsettes for væskedrypp eller -sprut.
 - Ikke plasser noe som kan være en farekilde oppå produktet (f.eks. væskefylte gjenstander, tente stearinlys).
 - Der hovedstøpset eller en apparatkontakt brukes som frakoblingsenhet, skal frakoblingsenheten være tilgjengelig for bruk.
 - Bruk produktet trygt i omgivelser med en temperatur mellom 0 °C og 45 °C.

Merknad

Eventuelle endringer eller modifikasjoner gjort på denne enheten som ikke er uttrykkelig godkjent av MMD Hong Kong Holding Limited, kan ugyldiggjøre brukerens rett til å bruke produktet.

Samsvar

Herved erklærer TP Vision Europe B.V. at dette produktet er i samsvar med de grunnleggende kravene og andre relevante bestemmelser i direktiv 2014/53/EU. Du finner samsvarserklæringen på www.philips.com/support.

Miljøbeskyttelse

Avhending av gammelt produkt og batteri



Produktet ditt er designet og produsert med materialer og komponenter av høy kvalitet, som kan resirkuleres og gjenbrukes.



Dette symbolet på et produkt betyr at produktet dekkes av EU-direktiv 2012/19/EU.



Dette symbolet betyr at produktet inneholder batterier som dekkes av EU-forordning (EU) 2023/1542 og som ikke skal kastes i vanlig husholdningsavfall.

Skaff deg informasjon om det lokale systemet for avfallsdeponering av elektriske og elektroniske produkter samt batterier.

Følg lokale regler og ikke kast produktet og batteriene sammen med normalt husholdningsavfall. Riktig avfallshåndtering av gamle produkter og batterier bidrar til å forhindre negative konsekvenser for helse og miljø.

Fjerning av engangsbatterier

Informasjon om fjerning av engangsbatterier finner du i avsnittet om installering av batteri.

Miljøinformasjon

All unødvendig emballasje er unngått. Systemet består av materialer som kan resirkuleres og gjenbrukes hvis det blir demontert av et spesialisert firma. Følg lokale forskrifter ved kasting av emballasje, oppbrukte batterier og gammelt utstyr.

Rengjøring av produktet

- Ikke sett inn andre gjenstander enn plater i plateskuffen.
- Ikke sett inn skjeve eller sprukne plater i plateskuffen.
- Fjern platene fra plateskuffen hvis du ikke skal bruke produktet i en lengre periode.
- Bruk bare mikrofiberklut til å rengjøre produktet.

Dette apparatet har denne etiketten:



Merk

- Typeskiltet er plassert på baksiden av produktet.

Varemerker

AURACAST

Navnet Auracast™ og tilknyttede logoer er varemerker som tilhører Bluetooth SIG, Inc., og enhver bruk av disse fra MMD Hong Kong Holding Limiteds side er på lisens. Andre varemerker og varemerker tilhører sine respektive eiere.

Bluetooth®

Navnet Bluetooth® og tilknyttede logoer er registrerte varemerker som tilhører Bluetooth SIG, Inc., og enhver bruk av disse fra MMD Hong Kong Holding Limiteds side er på lisens.

 Be responsible
Respect copyrights

Å lage uautoriserte kopier av kopibeskyttet materiale, inkludert dataprogrammer, filer, sendinger og lydopptak, kan være et brudd på opphavsretten og utgjøre en straffbar handling. Dette utstyret skal ikke brukes til slike formål.

2 Ditt mikromu- sikkssystem

Gratulerer med kjøpet ditt, og velkommen til Philips! Registrer produktet på www.philips.com/support for å få full nytte av støtten som Philips tilbyr.

Hva er i esken

Sjekk og identifiser innholdet i pakken din:

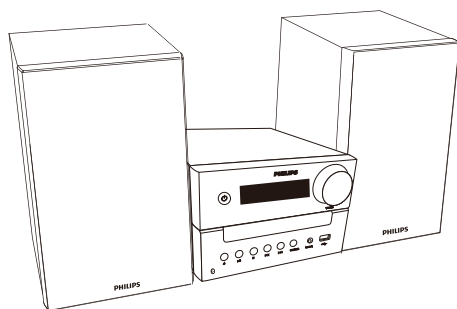

- Hovedenhet
- Høytalerbokser (x2)

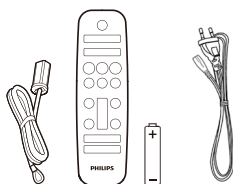

- FM-antenne
- Fjernkontroll (med ett AAA-batteri)
- Strømledning (Strømledning og støpsetype varierer fra region til region)

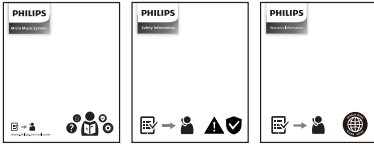

- Hurtigstart-guide / Garantikort / Sikkerhetsark
- Bilder, illustrasjoner og tegninger i denne brukerhåndboken er kun til veiledning, mens faktisk produkt kan variere i utseende.

Oversikt over hovedenheten

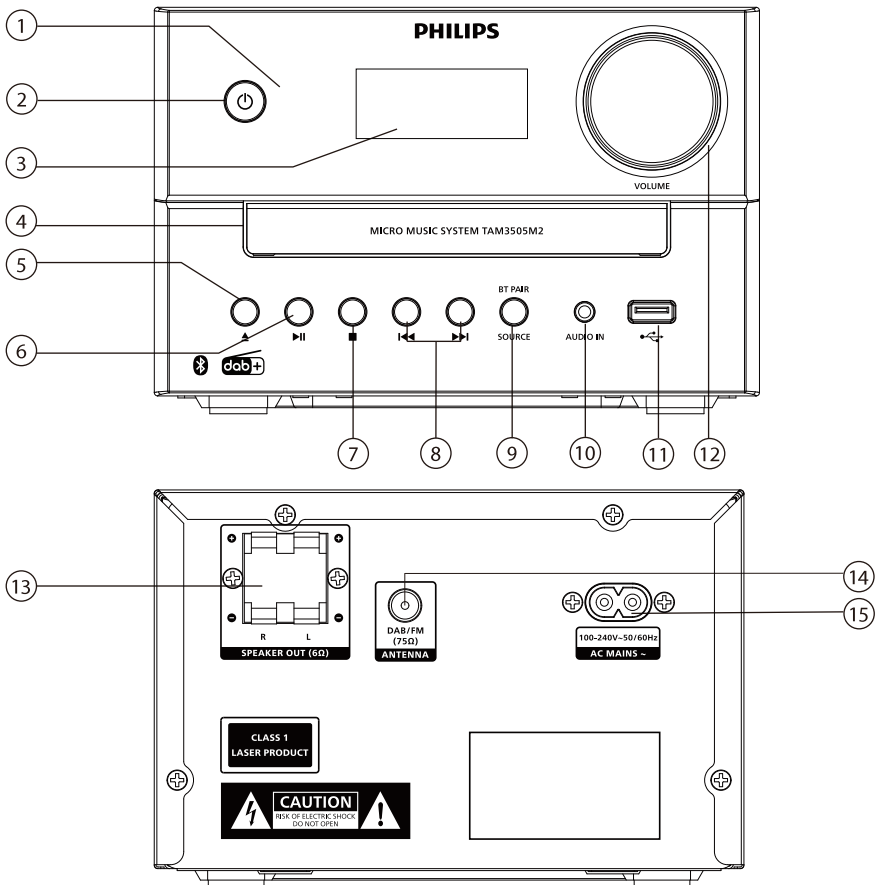

① LED-indikator

- Standby-indikator: blir rød når dette produktet er satt i standby.
- Bluetooth/Auracast-indikator: blir blå for å indikere Bluetooth/Auracast-tilkoblingsstatusen.

②

- Slå dette produktet på, eller sett det i standby.

③ Skjermpanel

- Vis gjeldende status.

④ Plateskuff

⑤

- Åpne eller lukk plateskuffen.

⑥

- Start eller sett avspilling på pause.

⑦

- Stopp avspilling.
- Slett et program.

8 | ⏪ / ⏩

- Hopp til forrige/neste spor.
- Søk i spor/plate.
- Still inn på en radiostasjon.
- Juster tid.

9 | SOURCE/BT PAIR (KILDE/BLUETOOTH-PARING)

- Trykk for å velge en kilde: DISC (PLATE), BT, AURACAST, DAB, FM, USB, AUDIO IN (LYDINNGANG).
- I Bluetooth-modus trykker og holder du knappen inne i mer enn 2 sekunder for å koble fra den tilkoblede enheten og gå inn i paringsmodus.

10 | AUDIO IN (LYDINNGANG)

- Koble til eksterne lydenheter.

11 | 🔌

- Koble til USB-lagringenheter.

12 | Volume (Volumknapp)

- Juster volum.

13 | SPEAKER OUT (HØYTTALER UT)-kontakt

- Koble til høyttalerne.

14 | FM/DAB+ antenna (FM/DAB+-antenne)

- Forbedre FM/DAB+-mottaket.

15 | AC MAINS ~ (VEKSELSTRØMNETT)

Oversikt over fjernkontrollen

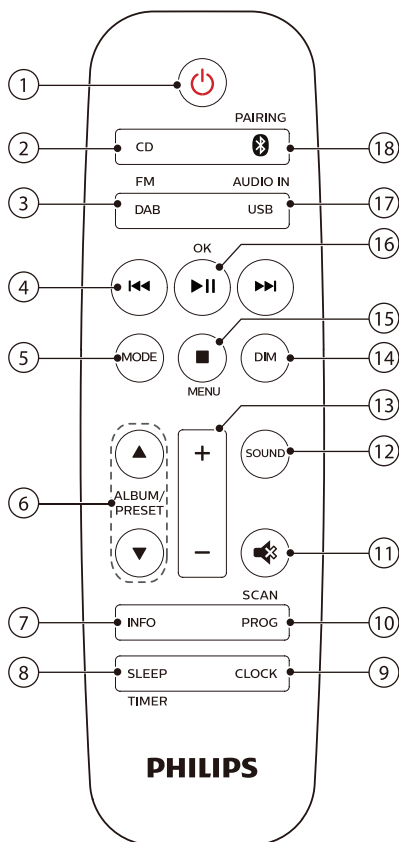

1 | ⏻

- Slå dette produktet på, eller sett det i standby.

2 | CD

- Velg CD-kilde.

3 | DAB/FM

- Velg kilden FM eller DAB+.

④

- Gå til forrige eller neste spor.
- Søk i spor/plate/USB.
- Still inn på en FM-stasjon.
- Juster tid.
- Velg en DAB+-stasjon.

⑤ **MODE (MODUS)**

- Velg shuffle-modus for å spille av spor i tilfeldig rekkefølge.
- Velg repetisjonsmodus for å spille av et spor eller alle sporene gjentatte ganger.
- Velg Stereo- og Monolyd.

⑥ **ALBUM/PRESET (ALBUM/ FORHÅNDSINNSTILLING)** ▲ / ▼

- Velg en forhåndsinnstilt radiostasjon.
- Hopp til forrige/neste album.

⑦ **INFO (INFORMASJON)**

- Vis avspillingsinformasjon eller radiomottaksinformasjon.

⑧ **SLEEP/TIMER (Dvale/tidtaker)**

- Still inn tidtaker for dvale.
- Still inn tidtaker for alarm.

⑨ **CLOCK (KLOKKE)**

- Still klokken.
- Vis klokkeinformasjon.
- I standby trykker og holder du knappen inne for å slå klokkevisningen på eller av.

⑩ **PROG/SCAN (PROGRAMMER/SKANN)**

- Programmer spor.
- Programmer radiostasjoner.
- Lagre radiostasjoner automatisk.

⑪

- Demp eller gjenopprett volum.

⑫ **SOUND (LYD)**

- Velg en forhåndsinnstilt lydeffekt.

⑬ **+/- (volum)**

- Juster volum.

⑭ **DIM (LYSSTYRKE)**

- Juster skjermens lysstyrke.

⑮ **■/MENU (MENY)**

- Stopp avspilling, eller slett et program.
- Gå inn eller ut av DAB+-menyen.

⑯ **▶II/OK**

- Trykk for å starte, sette på pause eller gjenoppta avspillingen.
- Bekreft eller velg et DAB+-element.

⑰ **USB/AUDIO IN (USB/LYDINNGANG)**

- Velg USB-kilde.
- Velg kilde for AUDIO IN.

⑱ **📶/PAIRING (PARING)**

- Velg Bluetooth-kilde.
- I Bluetooth-modus trykker og holder du knappen inne i mer enn 2 sekunder for å gå inn i paringsmodus eller koble fra den tilkoblede enheten.

3 Kom i gang

! Forsiktighet

- Bruk av kontroller eller justeringer eller utførelse av andre prosedyrer enn her kan føre til eksponering for farlig stråling eller annen usikker drift

Følg alltid instruksjonene i dette kapitlet i rekkefølge.

Koble til høyttalere

☰ Merk

- Sett den avisolerte delen av hver høyttalerledning helt inn i kontakten.
- For bedre lyd kvalitet bruker du kun de medfølgende høyttalerne

- 1 Koble til én høyttaler, finn kontaktene på baksiden av hovedenheten merket «R».
- 2 Sett kobbertråden inn i kontakten merket «+», og sølvtråden inn i kontakten merket «-».
- 3 Koble til en annen høyttaler, finn kontaktene på hovedenheten merket «L».
- 4 Gjenta trinn 2 for å sette inn venstre høyttalerledning.

Slik setter du inn hver høyttalerledning:

- 1 Hold klaffen på kontakten nede.
- 2 Sett høyttalerledningen helt inn.
- 3 Slipp klaffen på kontakten.

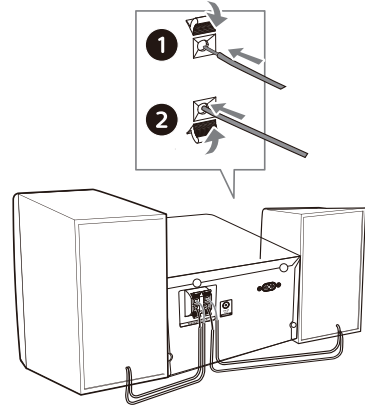

Koble til radioantennen

Koble den medfølgende radioantennen til dette produktet før du lytter til radio.

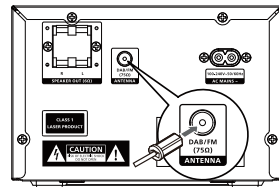

Koble til strøm

! Forsiktighet

- Risiko for skade på produktet! Pass på at strømforsyningsspenningen korresponderer med spenningen trykket på bak- eller undersiden av produktet.
- Fare for elektrisk støt! Før du kobler til vekselstrømledningen, må du sørge for at pluggen er ordentlig festet. Når du trekker ut strømledningen, må du alltid trekke i pluggen. Trekk aldri i ledningen.
- Før du kobler til strømledningen, må du sørge for at du har fullført alle de andre tilkoblingene.

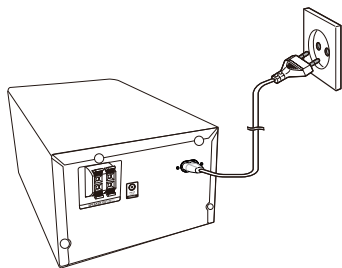

Koble strømkabelen til kontakten i veggen.

Klargjøre fjernkontrollen

! Forsiktighet

- Risiko for skade på produktet! Når fjernkontrollen ikke skal brukes i lengre perioder, må du ta ut batteriene.
- Batterier inneholder kjemikalier og må kasseres på riktig måte.

Slik setter du inn fjernkontrollens batteri:

- 1 Åpne batterirommet.
- 2 Sett inn det medfølgende AAA-batteriet med riktig polaritet (+/-) som angitt.
- 3 Lukk batterirommet.

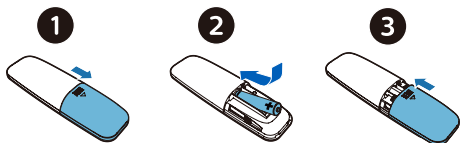

Laste ned appen

Skann QR-koden og trykk på «Last ned»-knappen, eller søk etter «Philips Entertainment» i Apple App Store eller Google Play for å laste ned appen.

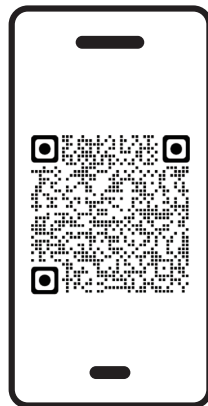

philips.to/entapp

Philips Entertainment-appen lar deg styre musikken du hører på. Du kan bruke smartenheten til enkelt å velge lydstilen du ønsker, veksle mellom kilder og mer.

Slå på

Trykk på .

↳ Produktet bytter til den sist valgte kilden.

Bytte til standby-modus

Trykk på  igjen for å sette produktet i standby uten klokkevisning, eller til standby med klokkevisning.

↳ Den røde standby-indikatoren tennes.

- I standby kan du trykke og holde **CLOCK** inne for å slå klokkevisningen på eller av.

Merk

- Produktet går over til standby-modus etter 15 minutters inaktivitet.
- For å oppnå effektiv energisparingsytelse, kobler du enhver ekstern elektronisk enhet fra USB-porten når enheten ikke er i bruk.

Slik avbryter du tidsinnstillingen og uten å lagre

Trykk på , eller la være å trykke på noen knapp i 30 sek.

Merk

- For å vise klokken i påslått modus, trykker du kort på **CLOCK**.
- I standby kan du trykke og holde **CLOCK** inne for å slå klokkevisningen på eller av.
- Hvis klokkevisningen er slått på i standby, øker strømforbruket.

Stille inn klokken

1 I påslått modus trykker og holder du **CLOCK** inne i mer enn 2 sekunder for å gå inn i klokkeinnstillingsmodus.

↳ **[24H]** eller **[12H]** vises.

2 Trykk på  /  for å velge timeformatet **24H** eller **12H**, og trykk deretter på **CLOCK**.

↳ Timesifrene begynner å blinke.

3 Trykk på  /  for å stille inn time, og trykk deretter på **CLOCK**.

↳ Minuttsifrene begynner å blinke.

4 Trykk på  /  for å stille inn minutt, og trykk deretter på **CLOCK**.

↳ Klokken er stilt.

4 Spill av

Spille av fra plate

- 1 Trykk på **CD** for å velge CD-kilde, eller trykk på Source-knappen på hovedenheten for å bytte til kilde for DISC.
- 2 Trykk på ▲ for å åpne plateskuffen.
- 3 Sett inn en plate med etikettsiden opp.
- 4 Trykk på ▲ for å lukke plateskuffen.
- 5 Avspillingen starter automatisk. Hvis ikke trykker du på ►||.

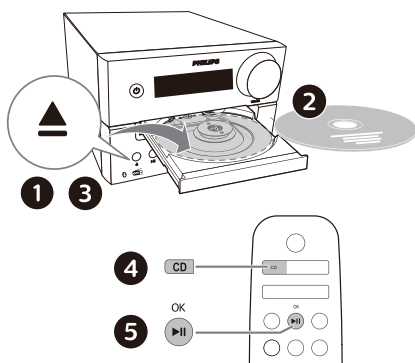

- 3 Avspillingen starter automatisk. Hvis ikke trykker du på ►||.

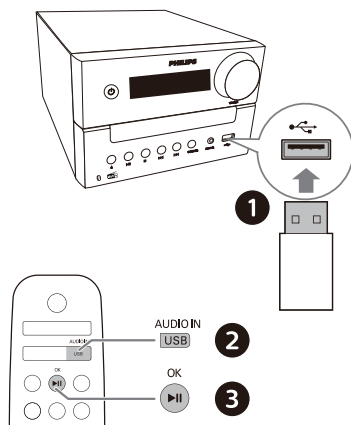

Kontrollere avspilling

►	Start, sett på pause eller gjenoppta avspilling.
■	Stopp avspilling.
▲ / ▼	Velg et album eller en mappe.
◀◀ / ▶▶	Trykk for å hoppe til forrige eller neste spor. Trykk og hold inn for å søke bakover/fremover i et spor.
MODE	Spill av et spor eller alle sporene gjentatte ganger. Spill av spor i tilfeldig rekkefølge.
+/-	Øk eller reduser volumet.
🔊	Demp eller opphev demping av volum.
SOUND	Velg en forhåndsinnstilt lydutfjævnning.
DIM	Juster skjermens lysstyrke.
INFO	Vis avspillingsinformasjon.

Spille av fra USB

Merk

- Sørg for at USB-enheten inneholder spillbart lydinnhold.

- 1 Sett inn en USB-enhet i -kontakten.
- 2 Trykk på **AUDIO IN/USB** gjentatte ganger for å velge USB-kilde, eller trykk på Source-knappen på hovedenheten for å bytte til kilde for USB.

Hoppe over spor

For CD:

Trykk på ◀◀ / ▶▶ for å velge spor.

For MP3-plate og USB:

- 1 Trykk på ▲ / ▼ for å velge et album eller en mappe.
- 2 Trykk på ◀◀ / ▶▶ for å velge et spor eller en fil.

Programmere spor

Denne funksjonen lar deg programmere 20 spor i ønsket rekkefølge.

- 1 I stoppmodus trykker du på **PROG/SCAN** for å aktivere programmodus.
↳ [P01] vises.
- 2 For MP3-spor trykker du på ▲ / ▼ for å velge et album.
- 3 Trykk på ◀◀ / ▶▶ for å velge et spor, og trykk deretter på **PROG/SCAN** for å bekrefte.
- 4 Gjenta trinn 2 til 3 for å programmere flere spor.
- 5 Trykk på ▶|| for å spille av de programmerte sporene.

Slik sletter du programmet

Trykk på ■ to ganger.

Spille av fra Bluetooth-aktiverede enheter

Merk

- Kompatibilitet med alle Bluetooth-enheter garanteres ikke.
- Enhver hindring mellom enhetene kan redusere rekkevidden.
- Det effektive området for rekkevidde mellom denne enheten og den Bluetooth-aktiverede enheten er omtrent 30 meter.
- Enheten kan huske opptil 8 tidligere tilkoblede Bluetooth-enheter.

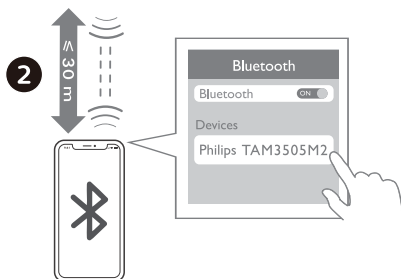
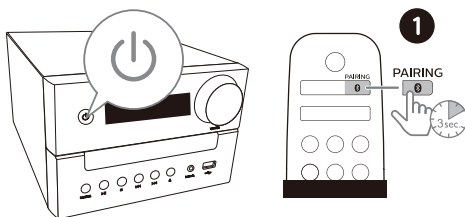

- 1 Trykk på 0 for å velge Bluetooth-kilde, eller trykk på Source-knappen på hovedenheten for å bytte til kilde for BT.
↳ [BT] (Bluetooth) vises.
↳ Bluetooth-indikatoren blinker blått.
- 2 På enheten din som støtter Advanced Audio Distribution Profile (A2DP) aktiverer du Bluetooth og søker etter Bluetooth-enheter som kan pares (se bruksanvisningen for enheten).

- 3 Velg «**Philips TAM3505M2**» på den Bluetooth-aktiverte enheten.
 - Hvis du ikke finner «**Philips TAM3505M2**» eller ikke kan pare med dette produktet, trykk du og holder inne **BT PAIR** på produktet eller **PAIRING** på fjernkontrollen i mer enn 2 sekunder for å gå inn i paringsmodus.
 - ↳ Etter vellykket paring og tilkobling lyser Bluetooth-indikatoren konstant blått, og du vil høre meldingslyden fra enheten.
- 4 Spill av lyd på den tilkoblede enheten.
 - ↳ Lyden strømmer fra din Bluetooth-aktiverte enhet til dette produktet.

Slik kobler du fra den Bluetooth-aktiverte enheten:

- Deaktiver Bluetooth på enheten din.
- Trykk og hold inne **BT PAIR** på produktet eller **PAIRING** på fjernkontrollen i 2 sekunder for å gå inn i paringsmodus.

Spille av fra Auracast

Du kan sende musikken til dette produktet eller andre Auracast-kompatible produkter.

- 1 Trykk på Source-knappen på hovedenheten for å bytte til kilde for Auracast.
 - **[AURACAST RCV]** vises.
 - Den blå indikatoren blinker.
- 2 Hvis du angir Auracast-kilden for første gang, eller hvis stasjonslisten er tom, utfører produktet en fullstendig skanning automatisk.
 - **[Scanning]** vises.
 - Mikrosystemet vil automatisk søke etter Auracast-sendinger i nærheten og koble til den ukrypterte sendingen med det sterkeste signalet.

- 3 På mobilenheten eller dongelen som støtter Auracast følger du instruksjonene for å aktivere Auracast-sending.
- 4 Etter vellykket tilkobling lyser den blå indikatoren konstant, og du vil høre meldingslyden fra mikrosystemet.
- 5 Auracast-kildenavnet vises.
- 6 Velg og spill av lyd fra den Auracast-aktiverte mobilenheten eller dongelen til dette produktet.
- 7 Følg Auracast-tilkoblingen på eventuelle ekstra Auracast-kompatible produkter du vil inkludere.

For å koble fra Auracast kan du:

- Koble produktet over til en annen kilde.
- Deaktiver Auracast-sending på mobilenheten eller dongelen.

Skanne Auracast-sending manuelt

Trykk og hold inne **PROG/SCAN** i mer enn 3 sekunder. Mikrosystemet skanner alle Auracast-sendinger i nærheten. Etter skanning sendes det sterkeste signalet Auracast.

Velge Auracast-sending

Trykk på **◀◀ / ▶▶** for å velge en Auracast-sending.

Merk

- Bare ukryptert sending blir valgt, og kryptert sending hoppes over.

5 Høre på radioen

Med dette produktet kan du lytte til DAB+-radio og FM-radio.



Merk

- Plasser FM-antennen så langt som mulig fra TV-en eller annen strålingskilde.
- For optimalt mottak trekker du FM-antennen helt ut og juster posisjonen dens.

Høre på DAB+-radio

Digital Audio Broadcasting+ (DAB+) er en måte å kringkaste radio digitalt gjennom et nettverk av sendere. Det gir deg flere valgmuligheter, bedre lydqualität og mer informasjon.

Lagre DAB+-radiostasjoner automatisk



Merk

- Nye stasjoner og tjenester legges til i DAB+-sendinger fra tid til annen. For å gjøre nye DAB+-stasjoner og -tjenester tilgjengelige, må du utføre skanning regelmessig.

- 1 Trykk på **DAB/FM** gjentatte ganger for å velge DAB+-kilde.
 - Hvis du angir DAB+-kilden for første gang, eller hvis stasjonslisten er tom, utfører radioen en fullstendig skanning automatisk.
 - ↳ [Scanning] vises.
 - ↳ Radioen skanner og lagrer alle DAB+-radiostasjonene automatisk, og den første tilgjengelige stasjonen kringkastes.
- 2 Trykk og hold inne **PROG/SCAN** i mer enn 2 sekunder.
 - ↳ Produktet skanner og lagrer alle DAB+-radiostasjonene automatisk.

↳ Etter skanning sendes den første tilgjengelige stasjonen.

Velge en DAB+-radiostasjon

Etter at DAB+-radiostasjoner er skannet og lagret, trykker du på **◀◀/▶▶** for å velge en DAB+-stasjon.

Lagre DAB+-radiostasjoner manuelt

- 1 Trykk på **◀◀/▶▶** for å velge en DAB+-radiostasjon.
- 2 Trykk på **PROG/SCAN** for å aktivere programmodus.
 - ↳ **[P01]** vises.
- 3 Trykk på **▲/▼** for å tildele et tall fra 1–10 til denne radiostasjonen, og trykk deretter på **PROG/SCAN** for å bekrefte.
- 4 Gjenta trinn 1–3 for å programmere flere stasjoner.

Slik velger du en DAB+-radiostasjon:
I DAB+-modus trykker du på **▲/▼**.

Bruke DAB+-menyen

- 1 I DAB+-modus trykker du på **■/MENU** for å få tilgang til DAB+-menyen.
- 2 Trykk på **◀◀/▶▶** for å veksle mellom menyalternativene.
 - **[SCAN]:** Skann og lagre alle tilgjengelige DAB+-radiostasjoner.
 - **[MANUAL]:** Still inn på en DAB+-stasjon manuelt.
 - **[DRC]:** Komprimer det dynamiske området til et radiosignal, slik at volumet av stille lyder økes, og volumet av høye lyder reduseres
 - **[PRUNE]:** Fjern ugyldige stasjoner fra stasjonslisten.
 - **[SYSTEM]:** Juster systeminnstillinger.

- 3 For å velge et alternativ trykker du på ►**II**/**OK**.
- 4 Hvis underalternativer er tilgjengelig, gjentar du trinn 2–3.

Vise DAB+-informasjon

Mens du lytter til DAB+-radio, trykker du på **INFO** gjentatte ganger for å vise forskjellig informasjon (hvis tilgjengelig), for eksempel frekvens, signalstyrke, tid osv.

Lytte til FM-radio

Stille inn på en FM-radiostasjon

- 1 Trykk på **DAB/FM** gjentatte ganger for å velge FM-kilde.
- 2 Trykk og hold inne ◀◀ / ▶▶ i mer enn to sekunder.
↳ Radioen stiller automatisk inn på en stasjon med sterkt mottak.
- 3 Gjenta trinn 2 for å stille inn på flere stasjoner.

Slik stiller du inn på en svak stasjon:

Trykk på ◀◀ / ▶▶ gjentatte ganger til du finner optimalt mottak.

Lagre FM-radiostasjoner automatisk



Merk

- Du kan lagre maksimalt 10 FM-radiostasjoner.

- 1 Trykk på **DAB/FM** gjentatte ganger for å velge FM-kilde.
- 2 Trykk og hold inne **PROG/SCAN** i mer enn 2 sekunder.
↳ Alle tilgjengelige stasjoner blir programmert i rekkefølge etter bølgebåndets mottaksstyrke.

- ↳ Den første programmerte radiostasjonen sendes automatisk.

Lagre FM-radiostasjoner manuelt

- 1 Still inn på en FM-radiostasjon.
- 2 Trykk på **PROG/SCAN** for å aktivere programmodus.
↳ **[P01]** vises.
- 3 Trykk på ▲ / ▼ for å tildele et tall fra 1–10 til denne radiostasjonen, og trykk deretter på **PROG/SCAN** for å bekrefte.
- 4 Gjenta trinn 1–3 for å programmere flere stasjoner.



Merk

- Hvis du vil overskrive en programmert stasjon, lagrer du en annen stasjon i stedet.

Velge en forhåndsinnstilt FM-radiostasjon

I FM-modus trykker du på ▲ / ▼ for å velge et forhåndsinnstilt nummer.

- Når du lytter til FM-radio, kan du trykke på **MODE** for å veksle mellom stereo- og monolyd.

Vise RDS-informasjon

RDS (Radio Data System) er en tjeneste som lar FM-stasjoner vise tilleggsinformasjon.

- 1 Still inn på en FM-radiostasjon.
- 2 Trykk på **INFO** gjentatte ganger for å vise forskjellig RDS-informasjon (hvis tilgjengelig), for eksempel stasjonsnavn, programtype, tid osv.

6 Justere lyd

Følgende operasjoner gjelder for alle støttede medier.

Justere volumnivå

- På fjernkontrollen trykker du på **VOLUME +/-** gjentatte ganger.
- Drei volumknappen på hovedenheten.

Dempe lyd

- Trykk på  for å dempe eller oppheve demping av lyd.

7 Andre funksjoner







Stille inn tidtaker for alarm

Dette produktet kan brukes som vekkerklokke. Du kan velge platen, radioen eller .mp3-filene på en USB-lagringsenhet som alarmkilde.



Merk

- Alarmtidtakeren er ikke tilgjengelig i modusen AUDIO IN.
- Hvis CD/USB-kilde er valgt, men ingen plate er lagt inn eller ingen USB-enhet er tilkoblet, velges radiokilden automatisk.

- 1 Sørg for at du har stilt klokken riktig.
- 2 I standby-modus trykker du og holder inne **SLEEP/TIMER** i 2 sekunder.
↳ Timesifrene blinker.
- 3 Trykk på  /  gjentatte ganger for å stille inn time, og trykk deretter på **SLEEP/TIMER** for å bekrefte.
↳ Minuttsifrene blinker.
- 4 Trykk på  /  for å stille inn minutt, og trykk deretter på **SLEEP/TIMER** for å bekrefte.
↳ Den sist valgte alarmkilden blinker.
- 5 Trykk på  /  for å velge en alarmkilde (plate, USB eller FM- eller DAB+radio), og trykk deretter på **SLEEP/TIMER** for å bekrefte.
↳ **XX** blinker (XX indikerer alarmvolumnivået).
- 6 Trykk på  /  for å stille inn alarmvolumet, og trykk deretter på **SLEEP/TIMER** for å bekrefte.

Aktivere/deaktivere tidtaker for alarm

I standby-modus trykker du på **SLEEP/TIMER** gjentatte ganger for å aktivere eller deaktivere tidtakeren.

↳ Hvis tidtakeren er aktivert, vises **TIMER**.

- I standby kan du trykke og holde **CLOCK** inne for å slå klokkevisningen på eller av.

Stille inn tidtaker for dvale

Dette musikkssystemet kan bytte til standby automatisk etter en angitt tidsperiode.

- Når musikkssystemet er slått på, trykker du på **SLEEP/TIMER** gjentatte ganger for å velge en innstilt tidsperiode (i minutter).
 - ↳ Hvis tidtakeren for dvale er aktivert, vises **SLEEP**.

Slik deaktiverer du tidtaker for dvale

- Trykk på **SLEEP/TIMER** gjentatte ganger til [**OFF**] (dvale av) vises.
 - ↳ Hvis tidtakeren for dvale er deaktivert, forsvinner **SLEEP**.

Lytte til en ekstern enhet

Du kan lytte til en ekstern enhet gjennom denne enheten med en MP3-koblingskabel.

1 Koble til en MP3-koblingskabel (følger ikke med) mellom:

- Kontakten **AUDIO IN** (3,5 mm) på produktet.
- Og hodetelefonkontakten på en ekstern enhet.

- 2** Trykk på **AUDIO IN/USB** gjentatte ganger for å velge kilde for **AUDIO IN**.
- 3** Begynn å spille av enheten (se bruksanvisningen for enheten).

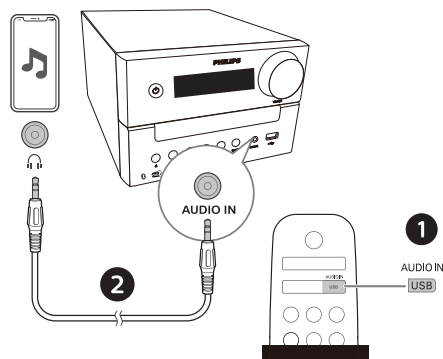

Oppgradere fastvare

For å få de beste funksjonene og støtten, oppdater produktet med den nyeste fastvareversjonen.

Fastvaren for MCU kan oppgraderes til den nyeste versjonen via Philips Entertainment-appen.

Gå til **Fastvareoppdatering**, og trykk på **Last ned og oppgrader**. Hvis oppgraderingen er utgitt, kan du trykke på ikonet **Last ned og oppgrader** for å fortsette automatisk.

Når dette produktet er koblet til Philips Entertainment-appen, kan det motta trådløs fastvareoppdatering. Oppgrader alltid med den nyeste fastvareversjonen for å forbedre ytelsen til dette produktet.

8 Produktinformasjon

Merk

- Produktinformasjon kan endres uten forvarsel.

Spesifikasjoner

- **Nominell utgangseffekt:**
 - Totalt 20 W (RMS)
- **Akustisk frekvensrespons:**
66 Hz–20 kHz
- **Høytalerdriver:**
2 x 3" full rekkevidde 6Ω,
- **Bassforsterkning:** 2 x bassporter
- **Platetype som støttes:** CD-DA, CD-R, CDRW, MP3-CD (8/12 cm)
- **Bluetooth-versjon:** V5.4
- **Bluetooth-støttede profiler:**
A2DP V1.3, AVRCP V1.6
- **Bluetooth-frekvensbånd/utgangseffekt:** 2,402 GHz~2,480 GHz
ISM-bånd / ≤ 9 dBm
- **USB-avspilling:**
 - Type A, USB Direct 2.0, 5 V / 1 A, MSC-filformat, FAT 16/32
 - Støtte for USB opptil 128 G
- **Frekvensområde for tuner:**
FM 87,5–108 MHz
- **Forhåndsinnstilte stasjoner:**
20 (FM) + 20 (DAB+)
- **Inngangsnivå for AUDIO IN:**
500 mV ± 100 mV RMS
- **Strøm:** 100–240 V~, 50/60 Hz (vekselstrøminngang)
- **Strømforbruk ved drift:** 20 W
- **Strømforbruk ved standby:**
< 0,5 W (klokkevisning av)

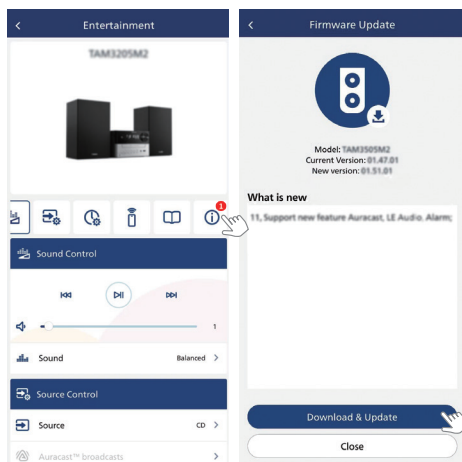

Tilbakestill til fabrikkinnstillinger

Tilbakestill enheten til standardinnstillingene.

Når enheten er slått på, trykker du og holder inne knappen **▶||** i 5 sekunder i kilden for **AUDIO IN** på **VOLUME 2**.

Enheden gjenopprettes til fabrikkinnstillingene og går inn i standby-modus.

- **Dimensjoner (B x H x D):**
180 x 115,6 x 220,4 mm (hovedenhet),
150 x 240 x 126,5 mm (høytalerboks)
- **Vekt:** 1,435 kg (hovedenhet),
2 x 0,96 kg (høytalerboks)

Informasjon om USB-avspilling

Utvidelse	Kodek	Sample rate	Bithastighet
.mp3	MPEG 1 Lag 1	32~48 kHz	32~320 kbps
	MPEG 1 Lag 2	32~48 kHz	32~320 kbps
	MPEG 1 Lag 3	32~48 kHz	32~320 kbps
.wav	WAV	8~48 kHz	Opptil 1536 kbps
.wma	WMA	8~48 kHz	48~192 kbps
.flac	FLAC	Opptil 48 kHz/16 bit	

Kompatible USB-enheter:

- USB-flashminne (USB2.0 eller USB1.1)
- USB-flashspillere (USB2.0 eller USB1.1)
- minnekort (krever en ekstra kortleser for å fungere med denne enheten)

Støttede USB-formater:

- USB- eller minnefilformat: FAT12, FAT16, FAT32 (sektorstørrelse: 512 byte)
- MP3-bithastighet (datahastighet): 32~320 Kbps og variabel bithastighet
- WMA-bithastighet (datahastighet): 48~192 kbps
- WAV-bithastighet (datahastighet): Opptil 1536 kbps
- Katalognesting opp til maksimalt 8 nivåer
- Antall album/mapper: maksimalt 99
- Antall spor/titler: maksimalt 999
- Filnavn i Unicode UTF8 (maksimal lengde: 32 byte)

Ustøttede USB-formater:

- Tomt album: Et tomt album er et album som ikke inkluderer MP3/WMA/WAV-grafikk, og vil ikke bli vist.
- Ustøttede filformater hoppes over. For eksempel vil Word-filer (.doc) eller MP3-filer med filtypen dif bli ignorert og vil ikke bli spilt av.

Støttede MP3-plateformater

- ISO9660, Joliet
- Maksimalt antall titler: 128 (avhengig av filnavnets lengde)
- Maksimalt antall album: 99
- Støttede samplingsfrekvenser: 32 kHz, 44,1 kHz, 48 kHz
- Støttede bithastigheter: 32~320 (kbps), variable bithastigheter

9 Feilsøking



Advarsel

- Fjern aldri dekselet til denne enheten.

For å holde garantien gyldig, prøv aldri å reparere systemet selv.

Kontroller følgende punkter dersom du får problemer med denne enheten før du ber om service. Gå til Philips nettside (www.philips.com/support) hvis du ikke klarer å løse problemet. Når du kontakter Philips, må du sørge for at høyttaleren er i nærheten og at modellnummeret og serienummeret er tilgjengelig.

Ingen strøm

- Sørg for at vekselstrømledningen til enheten er riktig tilkoblet.
- Kontroller at det er strøm ved strømuttaket.
- Som en strømsparende funksjon slår systemet seg av automatisk 15 minutter etter at sporavspillingen når slutten og ingen kontroll betjenes.

Ingen lyd eller dårlig lyd

- Juster volumet.
- Kontroller at høyttalerne er riktig tilkoblet.
- Kontroller om de avisolerte høyttalerledningene er klemte.

Ingen respons fra enheten

- Koble fra og koble til vekselstrømkontakten, og slå deretter på enheten igjen.
- Som en strømsparende funksjon slår systemet seg av automatisk 15 minutter etter at sporavspillingen når slutten og ingen kontroll betjenes.

Fjernkontrollen virker ikke

- Før du trykker på en funksjonsknapp, må du først velge riktig kilde med fjernkontrollen i stedet for hovedenheten.
- Reduser avstanden mellom fjernkontrollen og enheten.
- Sett inn batteriene med polariteter (+/-) justert som angitt.
- Skift ut batteriene.
- Rett fjernkontrollen direkte mot sensoren foran på enheten.

Ingen plate oppdaget

- Sett inn en plate.
- Kontroller om platen er satt inn opp ned.
- Vent til fuktighetskondensen ved linsen har forsvunnet.
- Skift ut eller rengjør platen.
- Bruk en ferdig CD eller plate i riktig format.

Kan ikke vise visse filer på USB-enheten

- Antallet mapper eller filer på USB-enheten har oversteget en viss grense. Dette fenomenet er ikke en feil.
- Disse filformatene støttes ikke.

USB-enhet støttes ikke

- USB-enheten er inkompatibel med produktet. Prøv en annen.

Dårlig radiomottak

- Øk avstanden mellom enheten og TV-en eller andre strålingskilder.
- Trekk radioantennen helt ut.
- Koble til en utendørs radioantenne. Du kan kjøpe en ny antennekabel med en L-formet plugg i den ene enden, som vist nedenfor.
 - Koble den L-formede pluggen til dette produktet, og sett pluggen i den andre enden inn i veggkontakten.

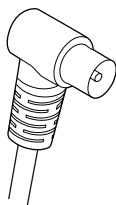

Musikkavspilling er ikke tilgjengelig på denne enheten selv etter vellykket Bluetooth-tilkobling.

- Enheten kan ikke brukes til å spille av musikk gjennom denne enheten trådløst.

Lydkvaliteten er dårlig etter sammenkobling med en Bluetooth-aktivert enhet.

- Bluetooth-mottaket er svakt. Flytt enheten nærmere denne enheten eller fjern eventuelle hindringer mellom dem.

Bluetooth kan ikke kobles til denne enheten.

- Enheten støtter ikke profilene som kreves for denne enheten.
- Enhetens Bluetooth-funksjon er ikke aktivert. Se bruksanvisningen til enheten din for å finne ut hvordan du aktiverer funksjonen.
- Denne enheten er ikke i paringsmodus.
- Denne enheten er allerede koblet til en annen Bluetooth-aktivert enhet. Koble fra enheten, og prøv igjen.

Den parede mobilenheten kobles til og fra hele tiden.

- Bluetooth-mottaket er svakt. Flytt enheten nærmere denne enheten eller fjern eventuelle hindringer mellom dem.
- Noen mobiltelefoner kan koble til og fra hele tiden når du ringer eller avslutter anrop. Dette betyr ikke at produktet har en feil.
- Bluetooth-tilkobling kan bli deaktivert automatisk som et strømspareiltak på noen enheter. Dette betyr ikke at produktet har en feil.

Tidtakeren fungerer ikke

- Still klokken riktig.
- Slå på tidtakeren.

Innstilling for klokke/tidtaker er slettet

- Strømmen er brutt, eller strømledningen er koblet fra.
- Tilbakestill klokken/tidtakeren.

Hvordan holde klokkevisningen på eller av i standby?

- I standby trykker og holder du **CLOCK** inne for å slå klokkevisningen på eller av.



Spesifikasjonene kan endres uten forvarsel.

2024 © Philips og Philips-skjoldmerket er registrerte varemerker for Koninklijke Philips N.V. og brukes på lisens. Dette produktet er produsert av og solgt under ansvar for MMD Hong Kong Holding Limited eller ett av dets datterselskaper, og MMD Hong Kong Holding Limited er garantist for dette produktet.

TAM3505M2_12_UM_NO

