

PHILIPS

Mikro glasbeni
sistem

Serijska 3000

TAM3505M2



Uporabniški priročnik

Registrirajte svoj izdelek in pridobite podporo na spletnem mestu:
www.philips.com/support

Vsebina

1 Pomembno	2	5 Poslušanje radia	15
Varnost	2	Poslušanje radia DAB+	15
Obvestilo	3	Poslušanje radijskih postaj FM	16
Blagovne znamke	4		
2 Vaš mikro glasbeni sistem	4	6 Prilagoditev zvoka	17
Kaj je v škatli	4	Prilagoditev glasnosti	17
Pregled glavne enote	6	Izklop zvoka	17
Pregled daljinskega upravljalnika	7		
3 Začnite	9	7 Ostale funkcije	17
Povezava zvočnikov	9	Nastavitev alarma	17
Priključitev radijske antene	9	Nastavitev časovnika za mirovanje	18
Priključite na napajanje	9	Poslušajte zunanjo napravo	18
Pripravite daljinski upravljalnik	10	Nadgradite vdelano programsko opremo	18
Prenos aplikacije	10	Tovarniška ponastavitev	19
Napajanje vklopljeno	11		
Nastavitev ure	11	8 Informacije o izdelku	19
		Specifikacije	19
		Informacije o predvajanju USB	20
		Podprti formati MP3 diskov	20
4 Predvajanje	12	9 Odpravljanje težav	21
Predvajanje iz plošče	12		
Predvajanje iz USB	12		
Nadzor predvajanja	12		
Preskok skladbe	13		
Programirane skladbe	13		
Predvajanje iz naprav, ki podpirajo Bluetooth	13		
Predvajanje iz Auracast	14		
Ročno skeniranje oddajanja Auracast	14		
Izberite oddajanje Auracast	14		

1 Pomembno

Varnost

Preberite in razumite vsa navodila, preden začnete uporabljati ta mikro glasbeni sistem. Če je škoda nastala zaradi neupoštevanja navodil, garancija ni veljavna.



Ta »strela« pomeni, da lahko neizoliran material v vaši enoti povzroči električni udar. Zaradi varnosti vseh v vašem gospodinjstvu ne odstranjajte pokrova izdelka.

»Klicaj« opozarja na funkcije, za katere morate natančno prebrati priloženo literaturo, da preprečite težave pri delovanju in vzdrževanju.

OPOZORILO: Za zmanjšanje nevarnosti požara ali električnega udara te naprave ne izpostavljajte dežju ali vlagi in nanjo ne postavljajte predmetov, napolnjenih s tekočino, kot so vaze.

POZOR: Da preprečite električni udar, vtič vstavite do konca. (Za regije s polariziranimi vtiči: Da preprečite električni udar, približajte široko rezilo široki reži.)

Opozorilo

- Nikoli ne odstranjajte ohišja te naprave.
 - Nikoli ne mažite nobenega dela te naprave.
 - Nikoli ne glejte v laserski zarek znotraj naprave.
 - Te naprave nikoli ne postavljajte na drugo električno opremo.
 - Napravo ne izpostavljajte neposredni sončni svetlobi, odprtemu ognju ali vročini.
 - Zagotovite, da imate vedno enostaven dostop do napajalnega kabla, vtiča ali adapterja, da napravo izključite iz električnega omrežja.
-
- Prepričajte se, da je okoli izdelka dovolj prostega prostora za prezračevanje.
 - Uporabljajte samo nastavke/dodatke, ki jih je določil proizvajalec.
 - **OPOZORILO** v povezavi z uporabo baterije - da preprečite uhajanje elektrolitov, ki lahko povzroči telesne poškodbe, materialno škodo ali škodo na enoti:
 - Pravilno namestite baterijo, + in -, kot je označeno na izdelku.
 - Baterije (baterijski set ali nameščene baterije) ne sme biti izpostavljena prekomerni toploti, npr. soncu, ognju ipd.
 - Odstranite baterijo, ko izdelka dlje časa ne boste uporabljali.
 - Izdelek ne sme biti izpostavljen kapljanju ali brizganju.
 - Na izdelek ne postavljajte nobenih virov nevarnosti (npr. predmetov, napolnjenih s tekočino, prižganih sveč).
 - Če se kot izklopna naprava uporablja omrežni vtič ali spojka za napravo, mora izklopna naprava ostati zlahka uporabna.
 - Izdelek varno uporabljajte v okolju s temperaturo med 0°C in 45°C.

Obvestilo

Vse spremembe ali modifikacije te naprave, ki jih družba MMD Hong Kong Holding Limited ni izrecno odobrila, lahko razveljavijo uporabnikovo pooblastilo za uporabo izdelka.

Skladnost

Družba TP Vision Europe B.V. izjavlja, da je ta izdelek skladen z bistvenimi zahtevami in drugimi ustreznimi določbami Direktive 2014/53/EU. Izjavo o skladnosti najdete na spletnem mestu www.philips.com/support.

Skrb za okolje

Odlaganje starega izdelka in baterije



Vaš izdelek je zasnovan in izdelan iz visokokakovostnih materialov in komponent, ki jih je mogoče reciklirati in ponovno uporabiti.



Ta simbol na izdelku pomeni, da je izdelek zajet v evropski direktivi 2012/19/EU.



Ta simbol pomeni, da izdelek vsebuje baterije, zajete v Evropski uredbi (EU) 2023/1542, ki jih ni mogoče odložiti med običajne gospodinjske odpadke.

Pozanimajte se o lokalnem sistemu ločenega zbiranja električnih in elektronskih izdelkov ter baterij.

Upošteвайте lokalne predpise in izdelka in baterij nikoli ne odlagajte med običajne gospodinjske odpadke. Pravilno odlaganje starih izdelkov in baterij pomaga preprečiti negativne posledice za okolje in zdravje ljudi.

Odstranjevanje baterij za enkratno uporabo

Če želite odstraniti baterije za enkratno uporabo, si oglejte poglavje o vgradnji baterij.

Okoljske informacije

Vsa nepotrebna embalaža je iz dobave izpuščena.

Vaš sistem je sestavljen iz materialov, ki jih je mogoče reciklirati in ponovno uporabiti, če jih razstavi specializirano podjetje. Upošteвайте lokalne predpise glede odlaganja embalažnega materiala, iztrošenih baterij in stare opreme.

Negujte svoj izdelek

- V predal za plošče ne vstavljajte drugih predmetov razen plošč.
- Zvitih ali razpokanih plošč ne vstavljajte v prostor za plošče.
- Odstranite plošče iz prostora za plošče, če izdelka ne boste uporabljali dlje časa.
- Za čiščenje izdelka uporabljajte samo krpo iz mikrovlakn.

Ta naprava vključuje to oznako:



Opomba

- Tipska ploščica se nahaja na zadnji strani izdelka.

Blagovne znamke

AURACAST™

Besedna znamka in logotipi Auracast™ so blagovne znamke v lasti Bluetooth SIG, Inc. in kakršna koli uporaba teh znamk s strani MMD Hong Kong Holding Limited je pod licenco. Druge blagovne znamke in trgovska imena so last njihovih lastnikov.

Bluetooth®

Besedna znamka in logotipi Bluetooth® so registrirane blagovne znamke v lasti Bluetooth SIG, Inc. in vsaka uporaba teh znamk s strani MMD Hong Kong Holding Limited je pod licenco.

 Be responsible
Respect copyrights

Nepooblaščenno kopiranje gradiva, zaščenega pred kopiranjem, vključno z računalniškimi programi, datotekami, oddajami in zvočnimi posnetki, je lahko kršitev avtorskih pravic in je kaznivo dejanje. Te opreme ne smete uporabljati za tovrstne namene.

2 Vaš mikro glasbeni sistem

Čestitke za nakup in dobrodošli pri Philipsu! Če želite v celoti izkoristiti podporo, ki jo ponuja Philips, registrirajte svoj izdelek na spletnem mestu www.philips.com/support.

Kaj je v škatli

Preverite in prepoznajte vsebino paketa:

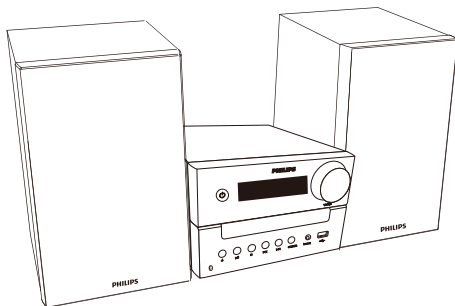

- Glavna enota
- Zvočniki (x2)

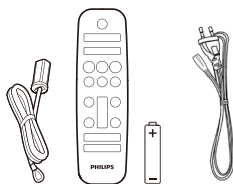

- FM antena
- Daljinski upravljalnik (z eno AAA baterijo)
- Napajalni kabel (Količina napajalnih kablov in vrsta vtiča se razlikujeta glede na regijo)

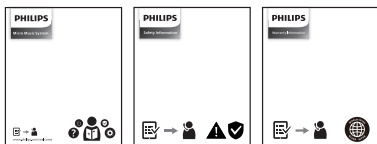

- Vodnik za hitri začetek /
Garancijska kartica / Varnostni list
- Slike, ilustracije in risbe v tem uporabniškem priročniku so samo za referenco, dejanski izdelek se lahko razlikuje po videzu.

Pregled glavne enote

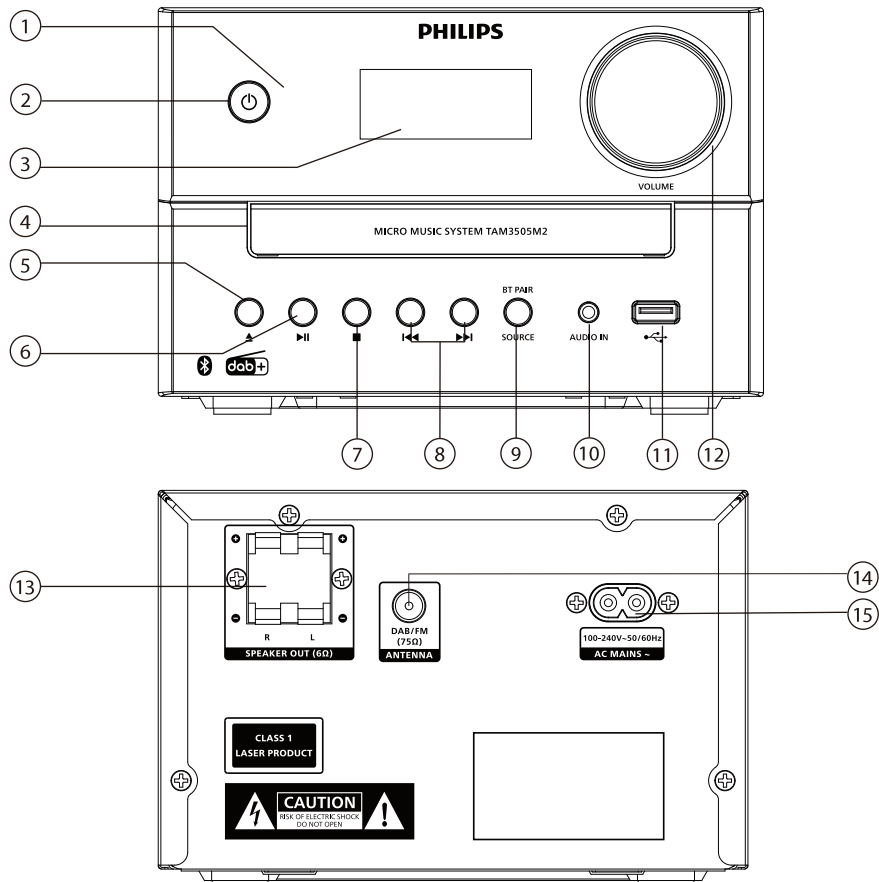

① LED indikator

- Indikator stanja pripravljenosti: sveti rdeče, ko je ta izdelek preklopljen v stanje pripravljenosti.
- Indikator Bluetooth/Auracast: sveti modro, kar označuje stanje povezave Bluetooth/Auracast.

②

- Ta izdelek vklopite ali preklopite v stanje pripravljenosti.

③ Prikazovalna plošča

- Prikaži trenutno stanje.

④ Predal za plošče

⑤

- Odprite ali zaprite predal za plošče.

⑥

- Začetek ali premor predvajanja.

⑦

- Ustavite predvajanje.
- Izbrišite program.

8 | ⏪ / ⏩

- Preskočite na prejšnjo ali naslednjo skladbo.
- Iskanje po skladbi/disku.
- Programirajte radijske postaje ročno.
- Prilagodite čas.

9 | SOURCE/BT PAIR (VIR/SEZNANJANJE BLUETOOTH)

- Pritisnite za izbiro vira: DISC (DISK), BT, AURACAST, DAB, FM, USB, AUDIO IN (AVDIO VHOD).
- V načinu Bluetooth pritisnite in držite več kot 2 sekundi, da prekinete povezavo s trenutno povezano napravo in vstopite v način seznanjanja.

10 | AUDIO IN (AVDIO VHOD)

- Priključite zunanjo zvočno napravo.

11 | 🎧

- Priključite pomnilniške naprave USB.

12 | Gumb za Volume (Glasnost)

- Prilagoditev glasnosti.

13 | Vtičnica SPEAKER OUT (ZVOČNIK IZHOD)

- Povežite se z zvočniki.

14 | FM/DAB+ antenna (FM/DAB+ antena)

- Izboljšajte sprejem FM/DAB+.

15 | AC MAINS ~ (AC OMREŽJE)

Pregled daljinskega upravljalnika

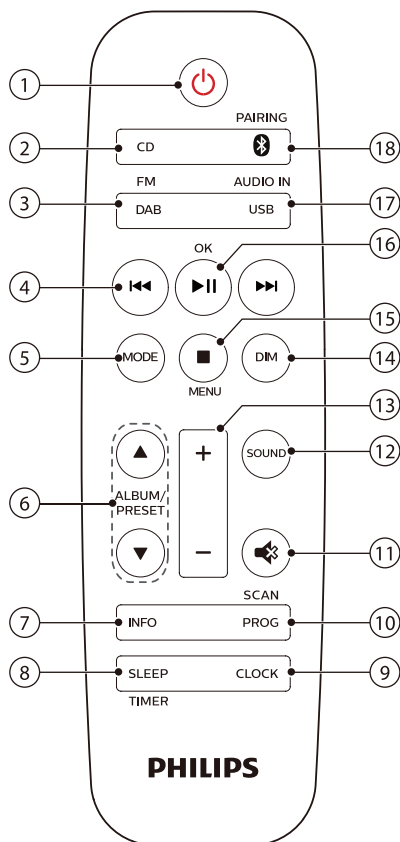

1 | ⏻

- Ta izdelek vklopite ali preklopite v stanje pripravljenosti.

2 | CD

- Izberite vir CD.

3 | DAB/FM

- Izberite vir FM ali DAB+.

④

- Preskočite na prejšnjo ali naslednjo skladbo.
- Iskanje po skladbi/disku/USB.
- Nastavite postajo FM.
- Prilagodite čas.
- Izberite postajo DAB+.

⑤ **MODE (NAČIN)**

- Izberite način naključnega predvajanja za naključno predvajanje skladb.
- Izberite način ponavljanja za ponavljajoče predvajanje skladbe ali vseh skladb.
- Izberite stereo in mono zvok.

⑥ **ALBUM/PRESET (ALBUM/PREDNASTAVITEV) ▲ / ▼**

- Izberite prednastavljeno radijsko postajo.
- Preskočite na prejšnji/naslednji album.

⑦ **INFO (INFORMACIJE)**

- Prikaži informacije o predvajanju ali informacije o radijski storitvi.

⑧ **SLEEP/TIMER (SPANJE/ČASOVNIK)**

- Nastavite časovnik za mirovanje.
- Nastavite časovnik alarma.

⑨ **CLOCK (URA)**

- Nastavite uro.
- Oglejte informacij o uri.
- V stanju pripravljenosti pritisnite in držite, da vklopite ali izklopite prikaz ure.

⑩ **PROG/SCAN (PROGRAMIRANJE/ISKANJE)**

- Programske skladbe.
- Programske radijske postaje.
- Samodejno shranjevanje radijskih postaj.

⑪

- Izključite ali obnovite glasnost.

⑫ **SOUND (ZVOK)**

- Izberite prednastavljeni zvočni učinek.

⑬ **+/- (GLASNOST)**

- Prilagoditev glasnosti.

⑭ **DIM (SVETLOST)**

- Prilagodite svetlost zaslona.

⑮ **■/MENU (MENI)**

- Ustavite predvajanje ali izbrišite program.
- Vstopite ali zapustite meni DAB+.

⑯ **▶II/OK**

- Pritisnite za začetek, premor ali nadaljevanje predvajanja.
- Potrdite ali izberite element DAB+.

⑰ **USB/AUDIO IN (USB/AVDIO VHOD)**

- Izberite vir USB.
- Izberite vir AUDIO IN.

⑱ **📶/PAIRING (SEZNAVJENJE)**

- Izberite vir Bluetooth.
- V načinu Bluetooth pritisnite in držite več kot 2 sekundi, da vstopite v način seznavljanja ali prekinete povezavo s trenutno povezano napravo.

3 Začnite

! Pozor

- Uporaba kontrolnikov ali prilagoditev ali izvajanje postopkov, ki niso navedeni v tem, lahko povzroči nevarno izpostavljenost laserju ali drugo nevarno delovanje.

Vedno upoštevajte pravilen vrstni red napotkov, ki jih navaja to poglavje.

Povezava zvočnikov

☰ Opomba

- Odstranjeni del vsake žice zvočnika popolnoma vstavite v vtičnico.
- Za boljšo kakovost zvoka uporabljajte samo priložene zvočnike

- 1 Če priključite en zvočnik, poiščite vtičnice na zadnji strani glavne enote z oznako "R".
- 2 Bakreno žico vstavite v vtičnico z oznako "+" in srebrno žico v vtičnico z oznako "-".
- 3 Pri priključitvi drugega zvočnika poiščite vtičnice na glavni enoti z oznako "L".
- 4 Ponovite korak 2, da vstavite žico levega zvočnika.

Če želite vstaviti vsako žico zvočnika:

- 1 Držite loputo vtičnice.
- 2 Žico zvočnika vstavite do konca.
- 3 Sprostite loputo vtičnice.

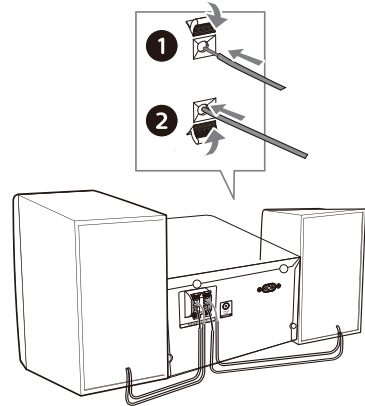

Priključitev radijske antene

Pred poslušanjem radia priključite priloženo radijsko anteno na ta izdelek.

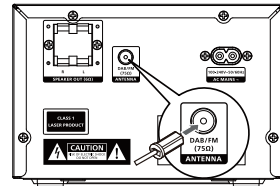

Priključite na napajanje

! Pozor

- Nevarnost poškodbe izdelka! Prepričajte se, da napetost napajalnika ustreza napetosti, ki je natisnjena na zadnji ali spodnji strani izdelka.
- Nevarnost električnega udara! Preden priključite napajalni kabel za izmenični tok, se prepričajte, da je vtič varno pritrjen; ko izključite napajalni kabel za izmenični tok, vedno potegnite za vtič, nikoli za kabel.
- Preden priključite AC napajalni kabel, se prepričajte, da ste izvedli vse druge povezave.

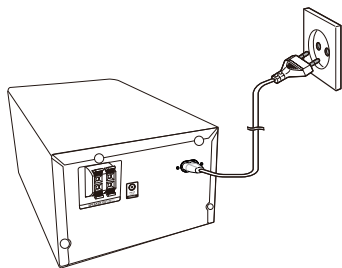

Priključite napajalni kabel v stensko vtičnico.

Pripravite daljinski upravljalnik

! Pozor

- Nevarnost poškodbe izdelka! Če daljinskega upravljalnika dlje časa ne uporabljate, odstranite baterije.
- Baterije vsebujejo kemične snovi, zato jih je treba ustrezno odlagati.

Če želite vstaviti baterijo daljinskega upravljalnika:

- 1 Odprite predalček za baterije.
- 2 Vstavite priloženo baterijo AAA s pravilno polarnostjo (+/-), kot je prikazano.
- 3 Zaprite predalček za baterije.

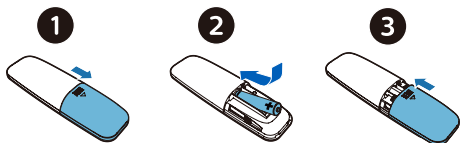

Prenos aplikacije

Za prenos aplikacije skenirajte kodo QR/ pritisnite gumb »Prenesi« ali poiščite »Philips Entertainment« v Apple App Store ali Google Play.

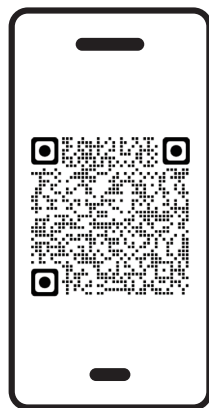

philips.to/entapp

Aplikacija za Philips Entertainment vam omogoča, da upravljate glasbo, ki jo poslušate. Svojo pametno napravo lahko uporabite za preprosto izbiro zelenega zvočnega sloga, preklapljanje med viri in drugo.

Napajanje vklopljeno

Pritisnite .

↳ Izdelek preklopi na zadnji izbrani vir.

Preklop v stanje pripravljenosti

Ponovno pritisnite , da izdelek preklopite v stanje pripravljenosti brez prikaza ure ali v stanje pripravljenosti s prikazom ure.

- ↳ Zasveti rdeči indikator stanja pripravljenosti.
- V stanju pripravljenosti lahko pritisnete in držite **CLOCK**, da vklopite ali izklopite prikaz ure.

Opomba

- Izdelek preklopi v stanje pripravljenosti po 15 minutah nedejavnosti.
- Če želite doseči učinkovito varčevanje z energijo, odklopite katero koli zunanjo elektronsko napravo iz vrat USB, ko naprave ne uporabljate.







Za preklic nastavitve časa in brez shranjevanja

Pritisnite  za 30 sekund ali ne pritisnite nobenega gumba.

Opomba

- Za ogled ure v načinu vklopa na kratko pritisnite **CLOCK**.
- V stanju pripravljenosti lahko pritisnete in držite **CLOCK**, da vklopite ali izklopite prikaz ure.
- Če je prikaz ure vklopljen v stanju pripravljenosti, se poraba energije poveča.

Nastavitev ure

- 1 V načinu vklopa pritisnite in držite **CLOCK** več kot 2 sekundi, da vstopite v način za nastavitev ure.
 - ↳ **[24H]** ali **[12H]** je prikazano.
- 2 Pritisnite  /  za izbiro **24H** ali **12H** urnega formata in nato pritisnite **CLOCK**.
 - ↳ Številke ure začnejo utripati.
- 3 Pritisnite  /  za nastavitev ure in nato pritisnite **CLOCK**.
 - ↳ Številke minut začnejo utripati.
- 4 Pritisnite  /  za nastavitev minut in nato pritisnite **CLOCK**.
 - ↳ Ura je nastavljena.

4 Predvajanje

Predvajanje iz plošče

- 1 Pritisnite **CD**, da izberete vir CD, ali pritisnite gumb za Source na glavni enoti, da preklopite na vir DISC.
- 2 Pritisnite **▲**, da odprete predal za ploščo.
- 3 Vstavite ploščo z nalepko navzgor.
- 4 Pritisnite **▲**, da zaprete predal za ploščo.
- 5 Predvajanje se začne samodejno. Če se ne, pritisnite **▶||**.

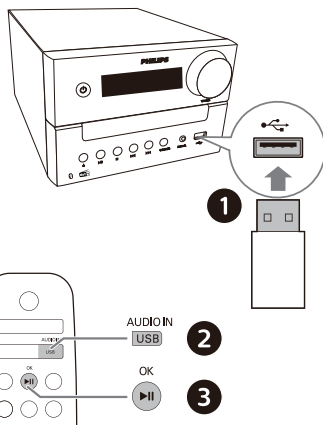
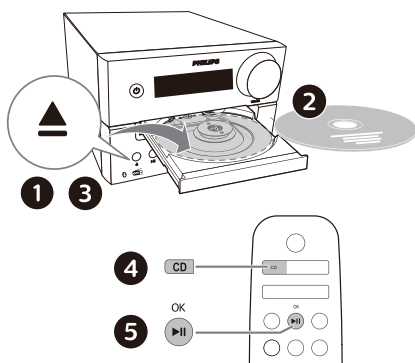

Nadzor predvajanja

▶ 	Začnite, začasno ustavite ali nadaljujte predvajanje.
■	Ustavite predvajanje.
▲ / ▼	Izberite album ali mapo.
◀◀ / ▶▶	Pritisnite za preskok na prejšnjo ali naslednjo skladbo. Pritisnite in držite za iskanje nazaj/naprej znotraj skladbe.
MODE	Ponavljajte predvajanje skladbe ali vseh skladb. Predvajajte skladbe naključno.
+/-	Povečaj ali zmanjšaj glasnost.
🔊	Izklopite ali vklopite zvok.
SOUND	Izberite prednastavljeni izenačevalnik zvoka.
DIM	Prilagodite svetlost zaslona.
INFO	Prikaži informacije o predvajanju.

Predvajanje iz USB

Opomba

- Prepričajte se, da USB naprava vsebuje zvočno vsebino, ki jo je mogoče predvajati.

- 1 USB napravo vstavite v vtičnico **↔**.
- 2 Večkrat pritisnite **AUDIO IN/USB**, da izberete vir USB, ali pritisnite gumb za Source na glavni enoti, da preklopite na vir USB.
- 3 Predvajanje se začne samodejno. Če se ne, pritisnite **▶||**.

Preskok skladbe

Za CD:

Pritisnite ◀◀ / ▶▶ za izbiro skladb.

Za ploščo MP3 in USB:

- 1 Pritisnite ▲ / ▼, da izberete album ali mapo.
- 2 Pritisnite ◀◀ / ▶▶, da izberete skladbo ali datoteko.

Programirane skladbe

Ta funkcija vam omogoča programiranje 20 skladb v želenem zaporedju.

- 1 V načinu zaustavitve pritisnite **PROG/SCAN**, da aktivirate programski način.
↳ Prikaže se **[P01]**.
- 2 Za skladbe MP3 pritisnite ▲ / ▼, da izberete album.
- 3 Pritisnite ◀◀ / ▶▶, da izberete skladbo, in nato pritisnite **PROG/SCAN** za potrditev.
- 4 Ponovite korake od 2 do 3, da programirate več skladb.
- 5 Pritisnite ▶▶ za predvajanje programiranih skladb.

Za brisanje programa

Pritisnite dvakrat ■.

Predvajanje iz naprav, ki podpirajo Bluetooth

Opomba

- Združljivost z vsemi Bluetooth napravami ni zagotovljena.
- Vsaka ovira med enoto in napravo lahko zmanjša obseg delovanja.
- Učinkovito delovno območje med to enoto in vašo napravo, ki podpira Bluetooth, je približno 30 metrov.
- Enota si lahko zapomni do 8 predhodno povezanih Bluetooth naprav.

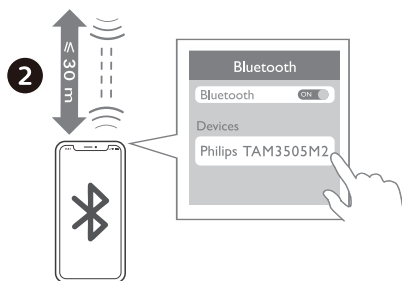
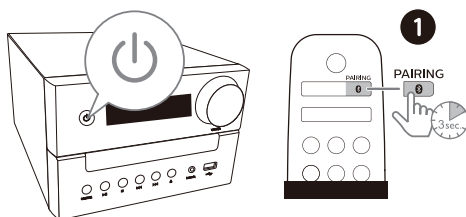

- 1 Pritisnite 0, da izberete vir Bluetooth, ali pritisnite gumb za Source na glavni enoti, da preklopite na vir BT.
↳ **[BT]** (Bluetooth) je prikazan.
↳ Indikator Bluetooth utripa modro.
- 2 V napravi, ki podpira napredni profil distribucije zvoka (A2DP), omogočite Bluetooth in poiščite naprave Bluetooth, ki jih je mogoče seznaniti (glejte uporabniški priročnik naprave).

- 3** V napravi, ki podpira Bluetooth, izberite »**Philips TAM3505M2**«.
- Če ne najdete »**Philips TAM3505M2**« ali se ne morete seznaniti s tem izdelkom, pritisnite in držite **BT PAIR** na izdelku ali **PAIRING** na daljinskem upravljalniku več kot 2 sekundi, da vstopite v način seznanjanja.
- ↳ Po uspešnem seznanjanju in povezovanju indikator Bluetooth sveti modro in zaslišali boste pozivni zvok enote.
- 4** Predvajanje zvoka na povezani napravi.
- ↳ Zvok se pretaka iz vaše Bluetooth naprave na izdelek.

Prekinitev povezave z napravo, ki omogoča Bluetooth:

- Deaktivirajte Bluetooth na svoji napravi.
- Pritisnite in držite **BT PAIR** na izdelku ali **PAIRING** na daljinskem upravljalniku za 2 sekundi, da vstopite v način za seznanjanje.

Predvajanje iz Auracast

Svojo glasbo lahko predvajate v tem izdelku ali katerem koli drugem izdelku, združljivem z Auracast.

- 1** Pritisnite gumb za Source na glavni enoti, da preklopite na vir Auracast.
- **[AURACAST RCV]** je prikazano.
 - Modri indikator utripa.
- 2** Če vir Auracast vnesete prvič ali če je seznam postaj prazen, izdelek samodejno izvede popoln pregled.
- **[Scanning]** je prikazano.
 - Mikro sistem bo samodejno poiskal bližnje oddaje Auracast in se povezal z nešifriranim oddajanjem z najmočnejšim signalom.

- 3** Na svoji mobilni napravi ali ključku, ki podpira Auracast, sledite navodilom za omogočanje oddajanja Auracast.
- 4** Po uspešni povezavi modri indikator sveti neprekinjeno in zaslišali boste opozorilni zvok mikrosistema.
- 5** Prikaže se ime vira Auracast.
- 6** Izberite in predvajajte zvok iz vaše mobilne naprave, ki podpira Auracast, ali ključka v ta izdelek.
- 7** Sledite povezavi Auracast na vseh dodatnih izdelkih, združljivih z Auracastom, ki jih želite vključiti.

Če želite prekiniti povezavo z Auracastom, lahko:

- Preklopite izdelek na drug vir.
- Deaktivirajte oddajanje Auracast na svoji mobilni napravi ali ključku.

Ročno skeniranje oddajanja Auracast

Pritisnite in držite **PROG/SCAN** več kot 3 sekundi. Mikro sistem skenira vse bližnje oddaje Auracast. Po skeniranju se oddaja najmočnejši signal Auracast.

Izberite oddajanje Auracast

Pritisnite **◀◀ / ▶▶**, da izberete oddajanje Auracast.

Opomba

- Izbrano je samo nešifrirano oddajanje, šifrirano oddajanje pa je preskočeno.

5 Poslušanje radia

S tem izdelkom lahko poslušate radio DAB+ in radio FM.



Opomba

- FM anteno postavite čim dlje od televizorja ali drugega vira sevanja.
- Za optimalen sprejem popolnoma razširite FM anteno in prilagodite njen položaj.

Poslušanje radia DAB+

Digital Audio Broadcasting+ (DAB+) je način digitalnega oddajanja radia prek mreže oddajnikov. Zagotavlja vam večjo izbiro, boljše kakovost zvoka in več informacij.

Samodejno shranjevanje radijskih postaj DAB+



Opomba

- V oddajanje DAB+ se občasno dodajajo nove postaje in storitve. Če želite omogočiti nove postaje in storitve DAB+, redno izvajajte iskanje.

- 1 Večkrat pritisnite **DAB/FM**, da izberete vir DAB+.
 - Če vir DAB+ vnesete prvič ali če je seznam postaj prazen, radio samodejno izvede popolno iskanje.
 - ↳ [Scanning] je prikazano.
 - ↳ Radio samodejno poišče in shrani vse radijske postaje DAB+, predvaja pa se prva razpoložljiva postaja.
- 2 Pritisnite in držite **PROG/SCAN** več kot 2 sekundi.
 - ↳ Izdelek samodejno skenira in shrani vse radijske postaje DAB+.
 - ↳ Po skeniranju se predvaja prva razpoložljiva postaja.

Izbor radijske postaje DAB+

Ko so radijske postaje DAB+ skenirane in shranjene, pritisnite **◀◀ / ▶▶**, da izberete postajo DAB+.

Ročno shranjevanje radijskih postaj DAB+

- 1 Pritisnite **◀◀ / ▶▶** za izbiro radijske postaje DAB+.
- 2 Pritisnite **PROG/SCAN**, da aktivirate programski način.
 - ↳ Prikaže se **[P01]**.
- 3 Pritisnite **▲ / ▼**, da tej radijski postaji dodelite številko od 1-10, in nato pritisnite **PROG/SCAN** za potrditev.
- 4 Za programiranje več postaj ponovite korake 1-3.

Za izbiro prednastavljene radijske postaje DAB+:

V načinu DAB+ pritisnite **▲ / ▼**.

Uporaba DAB+ menijev

- 1 V načinu DAB+ pritisnite **■ / MENU** za dostop do menija DAB+.
- 2 Pritisnite **◀◀ / ▶▶** za preklon med možnostmi menija.
 - **[SCAN]**: Skenirajte in shranite vse razpoložljive radijske postaje DAB+.
 - **[MANUAL]**: Ročno nastavite postajo DAB+.
 - **[DRC]**: Stisnite dinamični obseg radijskega signala, tako da se poveča glasnost tihih zvokov in zmanjša glasnost glasnih zvokov.
 - **[PRUNE]**: Odstranite neveljavne postaje s seznama postaj.
 - **[SYSTEM]**: Prilagodite sistemske nastavitve.

- 3 Če želite izbrati možnost, pritisnite ►**II**/**OK**.
- 4 Če je na voljo podmožnost, ponovite korake 2-3.

Prikaz informacij DAB+

Med poslušanjem radia DAB+ večkrat pritisnite **INFO**, da prikazete različne informacije (če so na voljo), kot so frekvenca, moč signala, čas itd.

Poslušanje radijskih postaj FM

Nastavite radijsko postajo FM

- 1 Večkrat pritisnite **DAB/FM**, da izberete vir FM.
- 2 Pritisnite in držite **◀◀** / **▶▶** več kot dve sekundi.
 - ↳ Radio samodejno uglasi postajo z močnim sprejemom.
- 3 Če želite nastaviti več postaj, ponovite 2. korak.

Če želite nastaviti postajo s šibkim signalom:

Večkrat pritisnite **◀◀** / **▶▶**, dokler ne najdete optimalnega sprejema.

Samodejno shranjevanje radijskih postaj FM

Opomba

- Shranite lahko največ 10 FM radijskih postaj.

- 1 Večkrat pritisnite **DAB/FM**, da izberete vir FM.
- 2 Pritisnite in držite **PROG/SCAN** več kot 2 sekundi.

- ↳ Vse razpoložljive postaje so programirane po vrstnem redu glede na moč sprejema valovnega pasu.
- ↳ Prva programirana radijska postaja se predvaja samodejno.

Ročno shranjevanje radijskih postaj FM

- 1 Nastavite radijsko postajo FM.
- 2 Pritisnite **PROG/SCAN**, da aktivirate programski način.
 - ↳ Prikaže se **[P01]**.
- 3 Pritisnite **▲** / **▼**, da tej radijski postaji dodelite številko od 1-10, in nato pritisnite **PROG/SCAN** za potrditev.
- 4 Za programiranje več postaj ponovite korake 1-3.

Opomba

- Če želite prepisati programirano postajo, shranite postajo na njeno mesto.

Izberite prednastavljeno radijsko postajo FM

V načinu FM pritisnite **▲** / **▼**, da izberete prednastavljeno številko.

- Med poslušanjem radia FM lahko pritisnete **MODE**, da preklopite med stereo in mono zvokom.

Prikaz informacij RDS

RDS (Radio Data System) je storitev, ki FM postajam omogoča prikaz dodatnih informacij.

- 1 Nastavite radijsko postajo FM.
- 2 Večkrat pritisnite **INFO** za prikaz različnih informacij RDS (če so na voljo), kot so ime postaje, vrsta programa, čas itd.

6 Prilagoditev zvoka

Naslednje operacije veljajo za vse podprte medije.

Prilagoditev glasnosti

- Na daljinskem upravljalniku večkrat pritisnite **VOLUME +/-**.
- Na glavni enoti zavrtite gumb za glasnost.

Izklop zvoka

- Pritisnite  za izklop ali vklop zvoka.

7 Ostale funkcije

Nastavitev alarma

Ta izdelek se lahko uporablja kot budilka. Kot vir alarma lahko izberete disk, radio ali datoteke .mp3 na pomnilniški napravi USB.



Opomba

- Časovnik alarma ni na voljo v načinu AUDIO IN.
- Če je izbran vir CD/USB, vendar ni vstavljen noben disk ali ni priključena nobena naprava USB, se radijski vir izbere samodejno.

- 1 Prepričajte se, da ste pravilno nastavili uro.
- 2 V stanju pripravljenosti pritisnite in držite **SLEEP/TIMER** 2 sekundi.
↳ Številke ure utripajo.
- 3 Večkrat pritisnite **◀◀ / ▶▶**, da nastavite uro, nato pa za potrditev pritisnite **SLEEP/TIMER**.
↳ Številke minut utripajo.
- 4 Pritisnite **◀◀ / ▶▶** za nastavitev minut in nato pritisnite **SLEEP/TIMER** za potrditev.
↳ Zadnji izbrani vir alarma utripa.
- 5 Pritisnite **◀◀ / ▶▶**, da izberete vir alarma (disk, USB, FM ali DAB+ radio), in nato pritisnite **SLEEP/TIMER** za potrditev.
↳ **XX** utripa (XX označuje glasnost alarma).
- 6 Pritisnite **◀◀ / ▶▶** za nastavitev glasnosti alarma in nato pritisnite **SLEEP/TIMER** za potrditev.

Aktiviranje/deaktiviranje alarmnega časovnika

V stanju pripravljenosti večkrat pritisnete **SLEEP/TIMER**, da aktivirate ali deaktivirate časovnik.

- ↳ Če je časovnik aktiviran, se prikaže **TIMER**.
- V stanju pripravljenosti lahko pritisnete in držite **CLOCK**, da vklopite ali izklopite prikaz ure.

Nastavitev časovnika za mirovanje

Ta glasbeni sistem lahko po določenem času samodejno preklopi v stanje pripravljenosti.

- Ko je glasbeni sistem vklopljen, večkrat pritisnete **SLEEP/TIMER**, da izberete nastavljeno časovno obdobje (v minutah).
 - ↳ Ko je izklopni časovnik aktiviran, se prikaže **SLEEP**.

Če želite deaktivirati časovnik za mirovanje

- Večkrat pritisnete **SLEEP/TIMER**, dokler se ne prikaže **[OFF]** (izklop mirovanje).
 - ↳ Ko je časovnik za mirovanje deaktiviran, **SLEEP** izgine.

Poslušajte zunanjo napravo

Zunanjo napravo lahko poslušate prek te enote s povezovalnim kablom MP3.

- 1 Priključite povezovalni kabel MP3 (ni priložen) med:
 - Priključek **AUDIO IN** (3,5 mm) na izdelku.
 - In priključek za slušalke na zunanji napravi.

- 2 Večkrat pritisnite **AUDIO IN/USB**, da izberete vir **AUDIO IN**.
- 3 Začnite predvajati napravo (glejte uporabniški priročnik naprave).

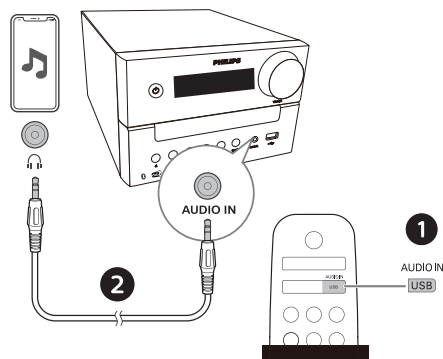

Nadgradite vdeleno programsko opremo

Če želite dobiti najboljše funkcije in podporo, posodobite svoj izdelek z najnovejšo različico vdeleno programske opreme.

Vdeleno programsko opremo za MCU je mogoče nadgraditi na najnovejšo različico prek aplikacije Philips Entertainment.

Pojdite na **Posodobitev vdeleno programske opreme** in pritisnite **Prenesi in nadgradi**. Če je nadgradnja sproščena, lahko pritisnete ikono **Prenesi in nadgradi**, da se samodejno nadaljuje.

Ko je ta izdelek povezan z aplikacijo Philips Entertainment, lahko prejme posodobitev vdeleno programske opreme po omrežju. Za izboljšanje delovanja tega izdelka vedno nadgradite z najnovejšo različico vdeleno programske opreme.

8 Informacije o izdelku

Opomba

- Informacije o izdelku se lahko spremenijo brez predhodnega obvestila.

Specifikacije

- **Nazivna izhodna moč:**
 - Skupaj 20 W (RMS)
- **Odziv zvočne frekvence:**
66Hz-20kHz
- **Gonilnik zvočnikov:**
2 x 3" celoten obseg 6Ω;
- **Izboljšanje basov:** 2 x bas priključek
- **Vrsta podpirane plošče:** CD-DA, CD-R, CDRW, MP3-CD (8/12 cm)
- **Različica Bluetooth:** V5.4
- **Bluetooth podprti profili:**
A2DP V1.3, AVRCP V1.6
- **Frekvenčni pas Bluetooth/izhodna moč:** 2,402GHz~2,480GHz ISM pas/
≤ 9dBm
- **USB predvajanje:**
 - Tip A, USB Direct 2.0, 5V/1A, format datoteke MSC, FAT 16/32
 - Podpira USB do 128G
- **Frekvenčno območje sprejemnika:**
FM 87,5-108MHz
- **Prednastavljene postaje:**
20 (FM) + 20 (DAB+)
- **Vhodna raven AUDIO IN:**
500mV ±100mV RMS
- **Moč:** 100-240 V ~, 50/60 Hz (AC vhod)
- **Poraba električne energije pri obratovanju:** 20W
- **Poraba energije v stanju pripravljenosti:**
< 0,5W (prikaz ure izklopljen)

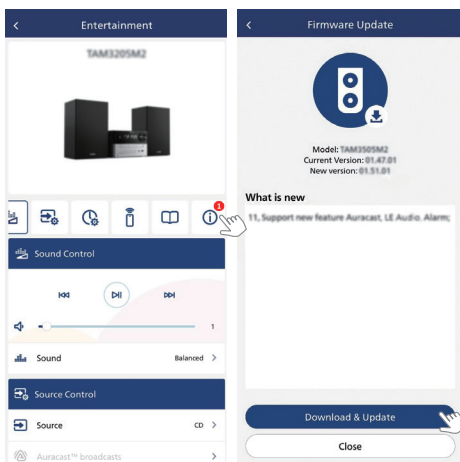

Tovarniška ponastavitev

Ponastavite napravo na privzete nastavitve.

Ko je naprava vklopljena, pritisnite in držite gumb ►|| 5 sekund v viru **AUDIO IN** pri **VOLUME 2**.

Naprava se povrne na tovarniške nastavitve in preklopi v stanje pripravljenosti.

- **Mere (ŠxVxG):**
180 x 115,6 x 220,4 mm
(glavna enota);
150 x 240 x 126,5 mm (zvočnik)
- **Teža:** 1,435 kg (glavna enota);
2 x 0,96 kg (škatla za zvočnike)

Informacije o predvajanju USB

Podaljšek	Kodek	Stopnja vzorčenja	Bitna hitrost
.mp3	MPEG 1 Layer 1	32~48 kHz	32~320 kbps
	MPEG 1 Layer 2	32~48 kHz	32~320 kbps
	MPEG 1 Layer 3	32~48 kHz	32~320 kbps
.wav	WAV	8~48 kHz	Do 1536 kbps
.wma	WMA	8~48 kHz	48~192 kbps
.flac	FLAC	Do 48 kHz/16 bit	

Združljive USB naprave:

- USB flash pomnilnik (USB2.0 ali USB1.1)
- USB flash predvajalniki (USB2.0 ali USB1.1)
- pomnilniške kartice (za uporabo te naprave potrebujete dodaten čitalnik kartic)

Podprti formati USB:

- Format datoteke USB ali pomnilnika: FAT12, FAT16, FAT32 (velikost sektorja: 512 bajtov)
- Bitna hitrost MP3 (podatkovna hitrost): 32-320 Kbps in spremenljiva bitna hitrost
- Bitna hitrost WMA (podatkovna hitrost): 48~192 kbps
- Bitna hitrost WAV (podatkovna hitrost): Do 1536 kbps
- Gnezdenje imenika do največ 8 ravni
- Število albumov/map: največ 99
- Število skladb/naslovov: največ 999

- Ime datoteke v Unicode UTF8 (največja dolžina: 32 bajtov)

Nepodprti formati USB:

- Prazen album: Prazen album je album, ki ne vsebuje grafike MP3/WMA/WAV in ne bo prikazan.
- Nepodprti formati datotek bodo preskočeni. Na primer, datoteke Word (.doc) ali datoteke MP3 s končnico dif bodo prezrte in ne bodo predvajane.

Podprti formati MP3 diskov

- ISO9660, Joliet
- Največje število skladb: 128 (odvisno od dolžine imena datoteke)
- Največje število albumov: 99
- Podprte frekvence vzorčenja: 32 kHz, 44,1 kHz, 48 kHz
- Podprte bitne hitrosti: 32~320 (kbps), spremenljive bitne hitrosti

9 Odpravljanje težav



Opozorilo

- Nikoli ne odstranujte ohišja te naprave.

Da garancija ostane veljavna, nikoli ne poskušajte sami popraviti sistema. Če pride do težav z uporabo naprave, najprej preverite naslednje možnosti, preden se obrnete na servis. Če težava ostane nerešena, pojdite na spletno mesto Philips (www.philips.com/support). Ko se obrnete na podjetje Philips, se prepričajte, da je vaša enota v bližini ter da sta na voljo številka modela in serijska številka.

Ni napajanja

- Prepričajte se, da je napajalni kabel naprave pravilno priključen.
- Prepričajte se, da je v vtičnici za napajanje.
- Funkcija za varčevanje z energijo enota avtomatsko preklopi v stanje pripravljenosti 15 minut po končanem predvajanju brez potrebe po upravljanju upravljalnih elementov.

Ni zvoka ali slab zvok

- Prilagodite glasnost.
- Preverite, ali so zvočniki pravilno priključeni.
- Preverite, ali so ogoljene žice zvočnikov pritrjene.

Enota se ne odziva

- Odklopite in ponovno priključite vtič izmeničnega toka in enoto ponovno vklopite.
- Funkcija za varčevanje z energijo enota avtomatsko preklopi v stanje pripravljenosti 15 minut po končanem predvajanju brez potrebe po upravljanju upravljalnih elementov.

Daljinski upravljalnik ne deluje

- Preden pritisnete kateri koli funkcijski gumb, najprej izberite pravi vir z daljinskim upravljalnikom namesto glavne enote.
- Zmanjšajte razdaljo med daljinskim upravljalnikom in enoto.
- Vstavite baterijo tako, da bodo polaritete (znaki +/-) poravnana, kot je prikazano.
- Zamenjajte baterije.
- Daljinski upravljalnik usmerite neposredno proti senzorju na sprednji strani enote.

Disk ni bil zaznan

- Vstavite disk.
- Preverite, ali vstavljeni disk ni narobe obrnjen.
- Počakajte, da izgine kondenzacija vlage na leči.
- Zamenjajte ali očistite disk.
- Uporabite zaprt disk CD ali disk pravilnega formata.

Nekaterih datotek v napravi USB ni mogoče prikazati

- Število map ali datotek v napravi USB je presešlo določeno mejo. Pri temu pojavu ne gre za okvaro.
- Formati teh datotek niso podprti.

USB naprava ni podprta

- USB naprava ni združljiva z enoto. Poskusite z drugo.

Slab sprejem radia

- Povečajte oddaljenost med enoto in televizorjem ali drugimi viri sevanja.
- Povsem raztegnite radijsko anteno.
- Priključite zunanjo radijsko anteno. Kupite lahko nadomestni antenski kabel z vtičem v obliki črke L na enem koncu, kot je prikazano spodaj.
 - Priključite vtič v obliki črke L na ta izdelek in vtič na drugem koncu vstavite v stensko vtičnico.

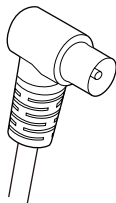

Predvajanje glasbe na tej enoti ni na voljo niti po uspešni Bluetooth povezavi.

- Naprave ni mogoče uporabiti za brezžično predvajanje glasbe prek te enote.

Kakovost zvoka je slaba po povezavi z napravo, ki podpira Bluetooth.

- Bluetooth sprejem je slab. Premaknite napravo bližje tej enoti ali odstranite vse ovire med njima.

Bluetooth ni mogoče povezati s to enoto.

- Naprava ne podpira profilov, potrebnih za to enoto.
- Funkcija Bluetooth na napravi ni omogočena. Za omogočanje funkcije glejte uporabniški priložnik naprave.
- Ta enota ni v načinu seznanjanja.
- Ta enota je že povezana z drugo napravo, ki podpira Bluetooth. Odklopite to napravo in poskusite znova.

Seznanjena mobilna naprava se nenehno povezuje in prekinja povezavo.

- Bluetooth sprejem je slab. Premaknite napravo bližje tej enoti ali odstranite vse ovire med njima.
- Nekateri mobilni telefoni se lahko nenehno povezujejo in prekinjajo povezavo, ko opravljate ali končate klice. To ne pomeni okvare te enote.

- Pri nekaterih napravah se lahko povezava Bluetooth samodejno deaktivira kot funkcija varčevanja z energijo. To ne pomeni okvare te enote.

Časovnik ne deluje

- Pravilno nastavite uro.
- Vklopite časovnik.

Nastavitev ure/časovnika izbrisana

- Napajanje je bilo prekinjeno ali pa je bil napajalni kabel izključen.
- Ponastavite uro/časovnik.

Kako ohraniti vklopljen ali izklopljen prikaz ure v stanju pripravljenosti?

- V stanju pripravljenosti pritisnite in držite **CLOCK**, da vklopite ali izklopite prikaz ure.



Specifikacije se lahko spremenijo brez predhodnega obvestila.

2024 © Philips in emblem Philips Shield sta registrirani blagovni znamki Koninklijke Philips N.V. in se uporabljata pod licenco. Ta izdelek je izdelalo in prodaja pod odgovornostjo MMD Hong Kong Holding Limited ali enega od njegovih podružnic, MMD Hong Kong Holding Limited pa je garant za ta izdelek.

TAM3505M2_12_UM_SL

