

PHILIPS

Mikro hifi-rendszer

3000-es sorozat

TAM3505M2



Felhasználói kézikönyv

Termékregisztráció és támogatás kérése:
www.philips.com/support

Tartalom

1 Fontos	2	5 Rádióhallgatás	15
Biztonság	2	DAB+ rádió hallgatása	15
Nyilatkozat	3	FM rádió hallgatása	17
Védjegyek	4		
2 Az Ön mikro hifi-rendszere	4	6 Hangbeállítás	18
A doboz tartalma	4	A hangerő beállítása	18
A fő egység áttekintése	6	A hang némítása	18
A távirányító áttekintése	7		
3 Kezdeti lépések	9	7 Egyéb funkciók	18
A hangszórók csatlakoztatása	9	Ébresztés beállítása	18
A rádióantenna csatlakoztatása	9	Elalvási időzítő beállítása	19
Csatlakozás az áramforráshoz	9	Külső eszköz hangjának lejátszása	19
A távirányító előkészítése	10	Firmware-frissítés	19
Az alkalmazás letöltése	10	Gyári beállítások visszaállítása	20
Bekapcsolás	11		
Az óra beállítása	11	8 Termékinformációk	20
		Műszaki adatok	20
		USB-lejátszási információk	21
		Támogatott	
		MP3-lemezformátumok	21
4 Lejátszás	12	9 Hibaelhárítás	22
Lejátszás lemezről	12		
Lejátszás USB-eszközről	12		
A lejátszás vezérlése	12		
Műsorszámok átugrása	13		
Műsorszámok programbeállítása	13		
Lejátszás Bluetooth-kompatibilis eszközökről	13		
Lejátszás Auracast szolgáltatáson keresztül	14		
Auracast-adás kézi keresése	15		
Auracast-adás kiválasztása	15		

1 Fontos

Biztonság

A mikro hifi-rendszer használata előtt olvassa el és értelmezze az összes utasítást. A jótállás nem vonatkozik az utasítások be nem tartásából eredő károkra.



A „villám” jel olyan, a készüléken belüli szigetetlen részeket jelöl, amelyek áramütést okozhatnak. A háztartásban élő személyek biztonsága érdekében ne távolítsa el a burkolatot.

A „felkiáltójel” olyan funkciókra hívja fel a figyelmet, amelyek használata, valamint a karbantartás során az esetleges problémák elkerülése érdekében javasoljuk a mellékelt dokumentumok figyelmes elolvasását.

FIGYELEM: A tűz, illetve áramütés kockázatának csökkentése érdekében a készüléket nem szabad esőnek vagy nedvességnek kitenni, és nem szabad folyadékkal teli tárgyakat, például vázát a készülékre helyezni.

VIGYÁZAT: Az áramütés elkerülése érdekében a csatlakozódugót teljesen nyomja be a helyére. (Fix polaritású csatlakozódugót használó térségek esetén: Az áramütés elkerülése érdekében a széles érintkezőt a széles csatlakozónyílásba kell illeszteni.)

Figyelem

- Soha ne távolítsa el a készülék burkolatát.
 - A készülék semelyik részét sem szabad soha kenőanyaggal bekenni.
 - Soha ne nézzen a készülék belsejében lévő lézersugárba.
 - Soha ne helyezze a készüléket más elektromos berendezésre.
 - Tartsa a készüléket közvetlen napsugárzástól, nyílt lángtól vagy hőforrástól távol.
 - Ügyeljen arra, hogy a tápkábel, csatlakozódugó, illetve adapter a készülék áramtalanítása érdekében mindig könnyen hozzáférhető legyen.
-
- Győződjön meg arról, hogy a készülék körül elegendő szabad hely áll rendelkezésre a szellőzéshez.
 - Csak a gyártó által megadott tartozékokat használjon.
 - Elemek/akkumulátorok használatával kapcsolatos FIGYELMEZTETÉS – Az elemek személyi sérülést, anyagi kárt vagy a készülék károsodását okozó szivárgásának elkerülése:
 - Az elemeket/akkumulátorokat a készüléken feltüntetett, helyes + és - polaritással helyezze be.
 - A (kivehető vagy beépített) akkumulátorokat, illetve elemeket nem szabad túlzott hő hatásának, pl. közvetlen napsugárzásnak, tűznek vagy hasonló hatásnak kiténni.
 - Vegye ki az elemeket/akkumulátorokat, ha a készüléket hosszú időn keresztül nem használja.
 - A készüléket nem érheti csöpögő vagy fröccsenő folyadék.
 - Ne helyezzen veszélyt okozó tárgyakat (pl. folyadékkal teli tárgyakat vagy égő gyertyát) a készülékre.
 - Ha hálózati csatlakozót vagy hosszabbítót használ leválasztó eszközként, akkor annak mindenkor hozzáférhetőnek kell lennie.
 - A termék 0 és 45 °C közötti hőmérsékletű környezetben használható biztonsággal.

Nyilatkozat

Az eszközön végzett bármilyen, az MMD Hong Kong Holding Limited által nem jóváhagyott változtatás vagy módosítás a felhasználó termék használatára vonatkozó jogosságának megszűnéséhez vezethet.

Megfelelőség

A TP Vision Europe B.V. ezennel kijelenti, hogy a termék teljesíti a vonatkozó 2014/53/EU irányelv lényeges követelményeit. A Megfelelőségi nyilatkozat a www.philips.com/support oldalon található.

Környezetvédelem

Régi termék és akkumulátor ártalmatlanítása



Termékét kiváló minőségű, újrahasznosítható, illetve újból felhasználható anyagok és alkatrészek felhasználásával terveztük és készítettük.



Ez a terméken elhelyezett szimbólum azt jelenti, hogy a termékre a 2012/19/EU európai uniós irányelv vonatkozik.



Ez a szimbólum azt jelenti, hogy a termék akkumulátort tartalmaz, amelyre a 2023/1542 (EU) irányelv vonatkozik, ezért nem szabad azt a normál háztartási hulladékkal együtt ártalmatlanítani.

Tájékoztadjon elektromos és elektronikus termékek, valamint akkumulátorok begyűjtését végző, helyi szelektív hulladékgyűjtő szolgáltatással kapcsolatban.

Tartsa be a helyi szabályokat, és soha ne ártalmatlanítsa a terméket, illetve akkumulátort a normál háztartási hulladékkal együtt. A régi termékek és akkumulátorok megfelelő ártalmatlanítása segít a környezetre és emberi egészségre gyakorolt káros következmények megelőzésében.

Az ártalmatlanítani kívánt elemek/akkumulátorok eltávolítása

Az ártalmatlanítani kívánt elemek, akkumulátorok eltávolításával kapcsolatban lásd Az elemek behelyezése című fejezetet.

Környezetvédelmi tudnivalók

Minden nélkülözhető csomagolást mellőztünk.

A termék olyan anyagokat is tartalmaz, amelyek újrahasznosításához és újbóli felhasználásához a terméket egy erre specializálódott vállalatnak kell szétszerelnie. Kérjük, tartsa be a csomagolóanyagok, használt elemek/akkumulátorok és régi berendezések ártalmatlanítására vonatkozó helyi előírásokat.

A termék gondozása

- Lemezen kívül semmilyen tárgyat ne helyezzen lemeztálcába.
- Ne helyezzen meghajlott vagy repedt lemezt a lemeztálcába.
- Távolítsa el a lemezeket a lemeztálcából, ha hosszabb ideig nem használja a készüléket.
- A termék tisztításához kizárólag mikroszálas kendőt használjon.

A készüléken a következő címke van elhelyezve:





Megjegyzés

- Az adattábla a készülék hátoldalán található.

Védjegyek

AURACAST

Az Auracast™ védjegy és logók a Bluetooth SIG, Inc. védjegyei; az MMD Hong Kong Holding Limited a szükséges licenccel birtokában használja ezeket a védjegyeket. Az egyéb védjegyek és kereskedelmi nevek tulajdonjoga a megfelelő tulajdonosokat illeti meg.

Bluetooth®

A Bluetooth® védjegy és logók a Bluetooth SIG, Inc. bejegyzett védjegyei, és a védjegyek MMD Hong Kong Holding Limited általi mindenfajta használata licenc alapján történik.



Be responsible
Respect copyrights

A másolásvédtett anyagokról, például számítógépprogramokról, fájlokról, rádióműsorokról vagy hangfelvételekről készített illetéktelen másolatok szerzői jogokat sérthetnek, és ez bűncselekményt valósíthat meg. A készüléket nem szabad ilyen célra felhasználni.

2 Az Ön mikro hifi-rendszere

Gratulálunk a választásához, és üdvözljük a Philips vásárlói között! A Philips által nyújtott támogatás teljes körű igénybe vételéhez regisztrálja termékét a www.philips.com/support oldalon.

A doboz tartalma

Az egyes téteket azonosítva ellenőrizze, hogy a csomagban szerepelnek-e az alábbiak:

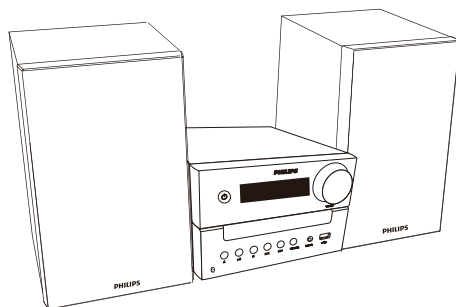

- Fő egység
- Hangszórók (2 db)

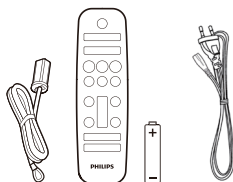

- FM-antenna
- Távirányító (egy AAA méretű elemmel)
- Tápkábel (A hálózati tápkábelek mennyisége és a csatlakozó típusa térségenként eltérő lehet)

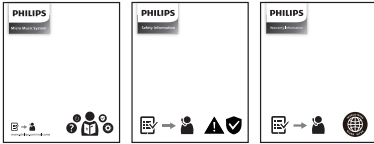

- Üzembe helyezési útmutató / Jótállási jegy / Biztonsági adatlap
- A Használati útmutatóban szereplő képek, ábrák és rajzok csupán tájékoztatásul szolgálnak, a tényleges termék megjelenése ettől eltérő lehet.

A fő egység áttekintése

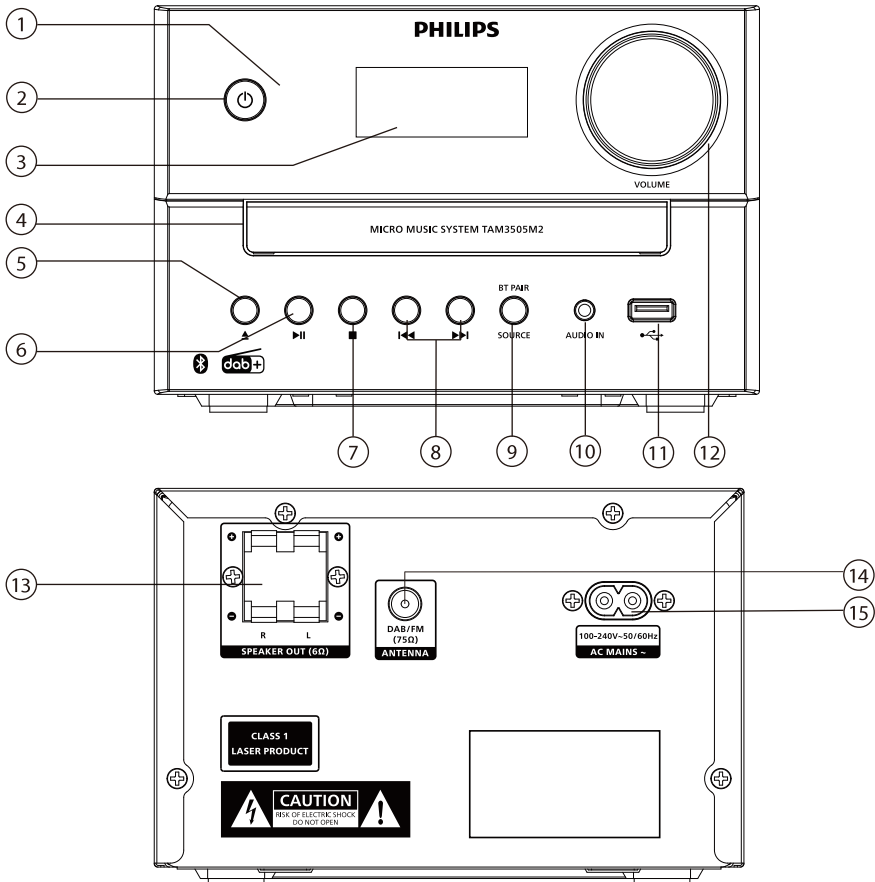

① LED-jelzőfény

- Késznelési jelzőfény: a készülék késznelési állapotában piros fénnel világít.
- Bluetooth/Auracast jelzőfény: kék fénnel jelzi a Bluetooth/Auracast kapcsolódási állapotát.

②

- A készülék bekapcsolása vagy késznelési módba állítása.

③ Kijelző

- Az aktuális állapotot mutatja.

④ Lemeztálca

⑤

- A lemeztálca nyitása vagy bezárása.

⑥

- Lejátszás indítása vagy szüneteltetése.

⑦

- Lejátszás leállítása.
- Program törlése.

8 | ◀◀ / ▶▶

- Előző/következő műsorszámra ugrás.
- Keresés egy műsorszámon/lemezen belül.
- Rádióállomás hangolása.
- Idő beállítása.

9 | SOURCE/BT PAIR (HANGFORRÁS/BLUETOOTH-PÁROSÍTÁS)

- A gomb megnyomásával választhatja ki a hangforrást: DISC (LEMEZ), BT, AURACAST, DAB, FM, USB, AUDIO IN (HANGBEMENET).
- A gombot Bluetooth módban megnyomva és 2 másodpercig nyomva tartva választhatja le az éppen csatlakozó eszközt és válthat párosítási módba.

10 | AUDIO IN (HANGBEMENET)

- Ide csatlakoztathatja a külső hangeszközt.

11 | ↔

- Ide csatlakoztathatja az USB-tárolóeszközt.

12 | Volume (Hangerő) gomb

- Itt állíthatja be a hangerőt.

13 | SPEAKER OUT (HANGSZÓRÓKIMENET) csatlakozó

- Ide csatlakoztathatja a hangszórókat.

14 | FM/DAB+ antenna (FM/DAB+ antenna)

- Jobb FM/DAB+ vételt tesz lehetővé.

15 | AC MAINS ~ (VÁLTAKOZÓ ÁRAMÚ HÁLÓZAT)

A távirányító áttekintése

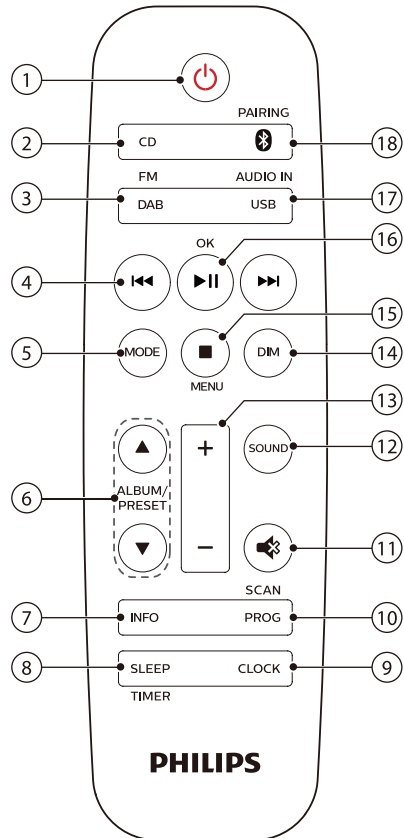

1 | ⏻

- A készülék bekapcsolása vagy készenléti módba állítása.

2 | CD

- A CD hangforrás kiválasztása.

3 | DAB/FM

- Az FM vagy DAB+ hangforrás kiválasztása.

④

- Ugrás az előző/következő műsorszámra.
- Keresés műsorszámon/lemezen/USB-tárolóeszközön belül.
- FM rádióállomás hangolása.
- Idő beállítása.
- DAB+ állomás kiválasztása.

⑤ **MODE (ÜZEMMÓD)**

- A véletlen sorrendű lejátszás mód kiválasztása esetén az egyes műsorszámok lejátszása véletlenszerű sorrendben történik.
- Az ismétlési módot kiválasztva beállíthatja egy vagy az összes műsorszám ismétlődő lejátszását.
- Sztereó vagy monó hang kiválasztása.

⑥ **ALBUM/PRESET (ALBUM/ELŐBEÁLLÍTÁS) ▲ / ▼**

- Előre beállított rádióállomás kiválasztása.
- Ugrás az előző/következő albumra.

⑦ **INFO (INFORMÁCIÓK)**

- Megjeleníti a lejátszási információkat vagy a rádiószolgáltatás adatait.

⑧ **SLEEP/TIMER (ELALVÁS/ÉBRESZTÉS)**

- Elalvási időzítő beállítása.
- Ébresztés beállítása.

⑨ **CLOCK (ÓRA)**

- Az óra beállítása.
- Órainformációk megjelenítése.
- Készenléti módban hosszan megnyomva kapcsolhatja be vagy ki az óra megjelenítését.

⑩ **PROG/SCAN (PROGRAM/KERESÉS)**

- Műsorszámok programbeállítása.
- Rádióállomások tárolása.
- Rádióállomások automatikus tárolása.

⑪

- Némítás vagy a hangerő visszaállítása.

⑫ **SOUND (HANG)**

- Előbeállított hanghatás kiválasztása.

⑬ **+/- (HANGERŐ)**

- Itt állíthatja be a hangerőt.

⑭ **DIM (FÉNYERŐ)**

- A kijelző fényerejének beállítása.

⑮ **■/MENU (MENÜ)**

- Lejátszás leállítása vagy egy program törlése.
- Belépés a DAB+ menübe vagy kilépés a menüből.

⑯ **▶II/OK**

- A gomb megnyomásával indíthatja el, szüneteltetheti, illetve folytathatja a lejátszást.
- DAB+ elem megerősítése vagy kiválasztása.

⑰ **USB/AUDIO IN (USB/HANGBEMENET)**

- Az USB hangforrás kiválasztása.
- Az AUDIO IN hangforrás kiválasztása.

⑱ **📶/PAIRING (PÁROSÍTÁS)**

- A Bluetooth hangforrás kiválasztása.
- Bluetooth módban megnyomva és 2 másodpercen túl nyomva tartva párosítás módba lép, vagy leválasztja az éppen csatlakoztatott eszközt.

3 Kezdeti lépések

! Vigyázat!

- A kezelőszervek, beállítások vagy eljárások itt leírtaktól eltérő alkalmazása veszélyes sugárzásnak való kitettséghez, illetve nem biztonságos használathoz vezethet

Mindig a megfelelő sorrendben kövesse az ebben a fejezetben leírt utasításokat.

A hangszórók csatlakoztatása

☰ Megjegyzés

- Helyezze be teljes hosszában az egyes hangszórókábelekc lecsupaszított részét az aljzatba.
- A jobb hangminőség érdekében kizárólag a mellékelt hangszórókat használja

- 1 Az első hangszóró csatlakoztatásakor keresse meg a készülék hátoldalán az „R” (Jobb) jelzésű csatlakozókat.
- 2 A réz színű vezetéket helyezze a „+” jelű csatlakozónyílásba, az ezüst színű vezetéket pedig illessze a „-” jelölésű csatlakozónyílásba.
- 3 A második hangszóró csatlakoztatásakor keresse meg az „L” (Bal) jelzésű csatlakozókat.
- 4 Ismétlje meg a 2. lépést a bal oldali hangszóró csatlakoztatásához.

Az egyes hangszóróvezetékek behelyezése:

- 1 Nyomja le az aljzaton található fület.
- 2 Illessze be teljesen a hangszóróvezetéket.
- 3 Engedje fel az aljzaton található fület.

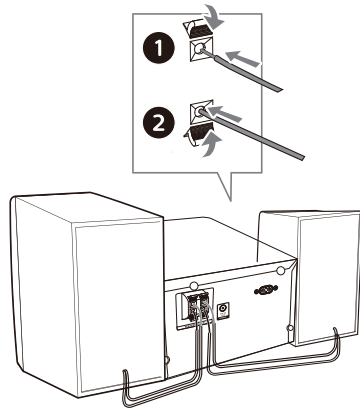

A rádióantenna csatlakoztatása

A rádió használata előtt csatlakoztassa a mellékelt rádióantennát a készülékhez.

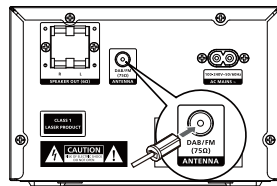

Csatlakozás az áramforráshoz

! Vigyázat!

- A termék károsodásának veszélye! Győződjön meg arról, hogy a hálózati tápfeszültség megegyezik a készülék hátoldalán vagy alján feltüntetett feszültséggel.
- Áramütésveszély! A hálózati tápkábel csatlakoztatása előtt győződjön meg arról, hogy a csatlakozódugó szilárdan illeszkedik a helyére. A hálózati tápkábel kihúzásakor mindig a csatlakozódugót, és soha ne a kábelt húzza.
- A hálózati tápkábel csatlakoztatása előtt győződjön meg arról, hogy az összes többi csatlakoztatást elvégezte.

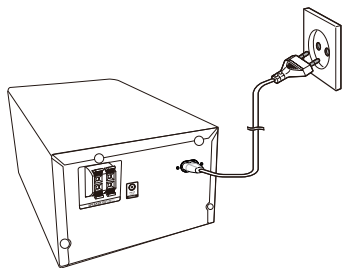

Illessze a tápkábelt a fali csatlakozóaljzatba.

A távirányító előkészítése

! Vigyázat!

- A termék károsodásának veszélye! Vegye ki az elemeket a távirányítóból, ha hosszú időn keresztül nem használja azt.
- Az elemek olyan vegyi anyagokat tartalmaznak, amelyek megfelelő ártalmatlanítást igényelnek.

Az elem behelyezése a távirányítóba:

- 1 Nyissa ki az elemtartó rekeszt.
- 2 Helyezze be a mellékelt AAA elemet, ügyelve a jelzett megfelelő polaritásra (+/-).
- 3 Csjukja be az elemtartó rekeszt.

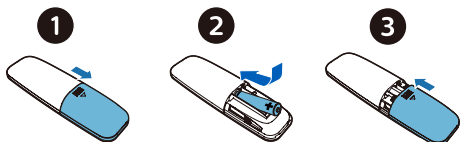

Az alkalmazás letöltése

Az alkalmazás letöltéséhez olvassa be a QR-kódot/nyomja meg a „Letöltés” gombot, vagy keresse meg a „Philips Entertainment” alkalmazást az Apple App Store, illetve Google Play áruházban.

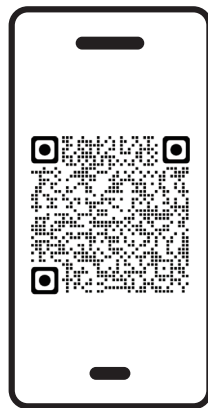

philips.to/entapp

A Philips Entertainment alkalmazáson keresztül vezérelheti a zenelejátszást. Intelligens eszközével könnyedén kiválaszthatja a kívánt hangmódot, válthat a hangforrások között stb.

Bekapcsolás

Nyomja meg a  gombot.

- ↳ A készülék az utoljára kiválasztott hangforrásra vált.

Készenléti módra váltás

A  gomb ismételt megnyomásával készenléti módba állíthatja a készüléket, megjelenített órával vagy anélkül.

- ↳ A készenléti mód piros jelzőfénye világítani kezd.
- Az óra megjelenítésének be, illetve kikapcsolásához készenléti módban nyomja meg és tartsa nyomva a **CLOCK** gombot.



Megjegyzés

- A készülék 15 perc téltlenség után készenléti módra vált.
- A hatékony energiatakarékosság érdekében minden nem használt külső elektronikus eszközt húzzon ki az USB-csatlakozóból.



Az óra beállítása

- 1 Az órabeállítási módra váltáshoz bekapcsolt állapotban nyomja meg és 2 másodpercen túl tartsa nyomva a **CLOCK** gombot.



- ↳ Megjelenik a **[24H]** vagy **[12H]** beállítás.

- 2 A  /  gomb megnyomásával válassza ki a **24H** vagy **12H** óraformátumot, majd nyomja meg a **CLOCK** gombot.

- ↳ Villogni kezdenek az óra számjegyei.

- 3 Állítsa be az órákat a  /  gombbal, majd nyomja meg a **CLOCK** gombot.

- ↳ Villogni kezdenek a perc számjegyei.

- 4 Állítsa be a perceket a  /  gombbal, majd nyomja meg a **CLOCK** gombot.

- ↳ Az óra beállítása befejeződött.

Az óra beállításának megszakítása mentés nélkül

Nyomja meg a  gombot, vagy 30 másodpercen keresztül egyetlen gombot se nyomjon meg.

Megjegyzés

- Az óra bekapcsolt állapotban történő megjelenítéséhez röviden nyomja meg a **CLOCK** gombot.
- Az óra megjelenítésének be, illetve kikapcsolásához készenléti módban nyomja meg és tartsa nyomva a **CLOCK** gombot.
- Az óra megjelenítésének bekapcsolása növeli a teljesítményfelvételt.

4 Lejátszás

Lejátszás lemezről

- 1 Nyomja meg a **CD** gombot a CD hangforrás kiválasztásához, vagy a fő egység Source gombjával válassza a DISC lehetőséget.
- 2 Nyissa ki a lemeztálcát a **▲** gombbal.
- 3 Helyezzen be egy lemezt feliratos oldalával felfelé.
- 4 Nyomja meg a **▲** gombot a lemeztálca becsukásához.
- 5 A lejátszás automatikusan elindul. Amennyiben nem, nyomja meg a **▶▶** gombot.

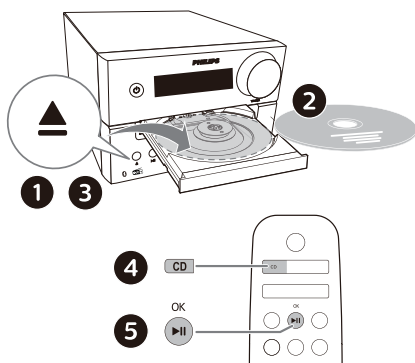

- 3 A lejátszás automatikusan elindul. Amennyiben nem, nyomja meg a **▶▶** gombot.

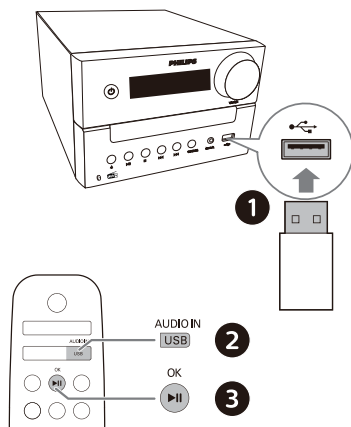

A lejátszás vezérlése

- ▶▶** Elindítja, szünetelteti, illetve folytatja a lejátszást.
- Lejátszás leállítás.
- ▲ / ▼** Album vagy mappa kiválasztása.
- ◀◀ / ▶▶** A gomb megnyomásával az előző, illetve következő műsorszámra válthat. A gombot hosszan megnyomva egy műsorszámmon belül visszafelé/előre kereshet.

Lejátszás USB-eszköztől



Megjegyzés

- Győződjön meg arról, hogy az USB-eszközön van lejátszható hanganyag.

- 1 Helyezzen egy USB-eszközt a **▶▶** aljzatba.
- 2 Az **AUDIO IN/USB** gomb többszöri megnyomásával válassza ki az USB hangforrást, vagy a fő egységen található Source gombot megnyomva váltson az USB hangforrásra.

- MODE** Egy vagy az összes műsorszám ismétlődő lejátszása. Műsorszámok véletlenszerű lejátszása.
- +/-** Növeli vagy csökkenti a hangerőt.
- 🔊** Hang némítása, illetve a némítás feloldása.
- SOUND** Előre beállított hangszín mód kiválasztása.

DIM	A kijelző fényerejének beállítása.
INFO	Lejátszási információk megjelenítése.

Műsorszámok átugrása

CD:

Nyomja meg a ◀◀/ ▶▶ gombot a műsorszámok kiválasztásához.

MP3-lemezek és USB-eszköz lejátszásakor:

- 1 Egy album, illetve mappa kiválasztásához nyomja meg a ▲/ ▼ gombot.
- 2 Egy műsorszám, illetve fájl kiválasztásához nyomja meg a ◀◀/ ▶▶ gombot.

Műsorszámok programbeállítása

Ez a funkció 20 műsorszám kívánt sorrendben történő beállítását teszi lehetővé.

- 1 Leállított állapotban nyomja meg a **PROG/SCAN** gombot a program mód aktiválásához.
→ A [P01] felirat látható.
- 2 MP3-műsorszámok esetén a ▲/ ▼ gombbal választhat albumot.
- 3 Gyomja meg a ◀◀/ ▶▶ gombot a kívánt műsorszám kiválasztásához, majd a **PROG/SCAN** gombbal erősítse meg a választást.
- 4 További műsorszámok hozzáadásához ismétlje meg a 2–3. lépéseket.

- 5 A beállított műsorszámok lejátszásához nyomja meg a ▶▶ gombot.

A program törlése

Nyomja meg kétszer a ■ gombot.

Lejátszás Bluetooth-kompatibilis eszközökről

Megjegyzés

- Az összes Bluetooth-eszközzel való kompatibilitás nem garantálható.
- A készülék és az eszköz közötti bármilyen akadály csökkentheti a hatótávolságot.
- A készülék és a Bluetooth-kompatibilis eszköz közötti effektív hatótávolság körülbelül 30 méter.
- A készülék legfeljebb 8 előzőleg csatlakoztatott Bluetooth-eszközt képes tárolni.

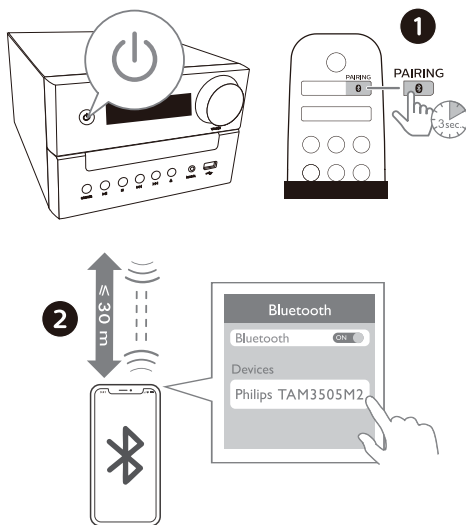

1 Nyomja meg a **0** gombot a Bluetooth hangforrás kiválasztásához, vagy a fő egység Source gombjával válassza a BT lehetőséget.

- ↳ Megjelenik a **[BT]** (Bluetooth) felirat.
- ↳ A Bluetooth-jelzőfény kék fénnel villog.

2 Advanced Audio Distribution Profile (A2DP) szabványt támogató eszközén kapcsolja be a Bluetooth-kapcsolatot, és keresse meg a párosítható Bluetooth-eszközöket (lásd az eszköz felhasználói kézikönyvét).

3 A Bluetooth-kompatibilis eszközön válassza ki a „**Philips TAM3505M2**” eszközt.

- Ha nem találja a „**Philips TAM3505M2**” eszközt, vagy nem tudja a készülékkel a párosítást elvégezni, akkor nyomja meg és 2 másodpercen keresztül tartsa nyomva a készülék **BT PAIR** gombját vagy a távirányító **PAIRING** gombját a párosítás módba lépéshez.
- ↳ A sikeres párosítást és csatlakoztatást követően a Bluetooth-jelzőfény folyamatos kék fénnel világít, és a készülékből hangüzenet lesz hallható.

4 Indítsa el a hanglejátszást a csatlakoztatott eszközön.

- ↳ A hangot a Bluetooth-kompatibilis eszköz adatfolyamon keresztül sugározza a készülék felé.

A Bluetooth-kompatibilis eszköz leválasztása:

- Kapcsolja ki a Bluetooth-kapcsolatot eszközén.
- Nyomja meg és 2 másodpercen keresztül tartsa nyomva a készülék **BT PAIR** gombját vagy a távirányító **PAIRING** gombját a párosítás módba lépéshez.

Lejátszás Auracast szolgáltatáson keresztül

Zenét ezen a készüléken, vagy bármely más Auracast-kompatibilis terméken is lejátszhatja.

1 Az Auracast hangforrásra váltáshoz nyomja meg a fő egység Source gombját.

- Megjelenik az **[AURACAST RCV]** felirat.
- A kék jelzőfény villog.

2 Ha első alkalommal választja az Auracast hangforrást, illetve ha az állomások listája üres, akkor a készülék automatikusan teljes keresést végez.

- Megjelenik a **[Scanning]** üzenet.
- A mikro hifi-rendszer automatikusan megkeresi a közeli Auracast-adásokat, és a legerősebb jelű titkosítatlan adáshoz csatlakozik.

3 Auracast szolgáltatást támogató mobilkészülékével vagy adapterével kövesse az Auracast-adás bekapcsolására vonatkozó utasításokat.

4 A sikeres csatlakozást követően a kék jelzőfény folyamatosan világítani kezd, és a mikro hifi-rendszerből hangüzenet lesz hallható.

- 5 Megjelenik az Auracast-forrás neve.
- 6 Válassza ki az Auracast-kompatibilis mobil eszközről vagy adatterről ezen a készüléken lejátszani kívánt hanganyagot.
- 7 Kövesse az Auracast csatlakoztatásának lépéseit minden további hozzáadni kívánt Auracast-kompatibilis termékén.

Az Auracast leválasztása:

- Válasszon egy másik hangforrást készülékén.
- Állítsa le az Auracast-adást mobil eszközén vagy adapterén.

Auracast-adás kézi keresése

Nyomja meg és 3 másodpercen túl tartsa nyomva a **PROG/SCAN** gombot. A mikro hifi-rendszer az összes közeli Auracast-adást megkeresi. A keresést követően a készülék a legerősebb jelet sugárzó Auracast-adást kezdi játszani.

Auracast-adás kiválasztása

A **◀◀/▶▶** gombbal válasszon ki egy Auracast-adást.

Megjegyzés

- Csak titkosítatlan adást lehet kiválasztani, a titkosított adásokat a készülék átugorja.

5 Rádióhallgatás

A készülékkel DAB+ és FM rádiókat hallgathat.

Megjegyzés

- Helyezze az FM antennát TV-készülékektől és más sugárzóforrásoktól a lehető legtávolabb.
- Az optimális vétel érdekében teljesen húzza ki és állítsa be az FM antennát.

DAB+ rádió hallgatása

A digitális műsorszórás (Digital Audio Broadcasting+ – DAB+) egy rádióadó-hálózaton keresztül sugárzott digitális műsorszórási mód. Szélesebb választási lehetőséget, jobb hangminőséget tesz lehetővé, emellett több információt biztosít.

DAB+ rádióállomások automatikus tárolása

Megjegyzés

- A DAB+ műsorszórás keretében időről időre új rádióállomások és szolgáltatások jelennek meg. Az új DAB+ rádióállomások és szolgáltatások elérhetőségének biztosítása érdekében rendszeres időközönként végezzen keresést.

- 1 A **DAB/FM** gomb többszöri megnyomásával válassza ki a DAB+ hangforrást.
 - Ha első alkalommal választja a DAB+ hangforrást, illetve ha a rádióállomások listája üres, a rádió automatikusan teljes keresést végez.
 - ↳ A kijelzőn a [Scanning] felirat látható.

- ↳ A rádió automatikusan megkeresi és eltárolja az összes DAB+ rádióállomást, és az első elérhető állomást kezdi közvetíteni.
- 2** Nyomja meg és 2 másodpercen túl tartsa nyomva a **PROG/SCAN** gombot.
- ↳ A készülék az összes DAB+ rádióállomást automatikusan megkeresi és eltárolja.
- ↳ A keresést követően az első elérhető állomást kezdi közvetíteni.

DAB+ rádióállomás kiválasztása

A DAB+ rádióállomások megkeresését és tárolását követően a **◀◀/▶▶** gomb megnyomásával választhatja ki a kívánt DAB+ rádióállomást.

DAB+ rádióállomások kézi tárolása

- 1** Egy DAB+ rádióállomás kiválasztásához nyomja meg a **◀◀/▶▶** gombot.
- 2** Nyomja meg a **PROG/SCAN** gombot a program mód bekapcsolásához.
↳ A **[P01]** felirat látható.
- 3** A **▲/▼** gombbal rendeljen egy 1 és 10 közötti számot ehhez a rádióállomáshoz, majd nyomja meg a **PROG/SCAN** gombot a megerősítéshez.
- 4** További rádióállomások tárolásához ismételje meg az 1–3. lépéseket.

Előre beállított DAB+ rádióállomás kiválasztása:

DAB+ módban nyomja meg a **▲/▼** gombot.

A DAB+ menü használata

- 1** A DAB+ menü eléréséhez DAB+ módban nyomja meg a **■/MENU** gombot.
- 2** A **◀◀/▶▶** gombbal válthat a menübeállítások között.
- **[SCAN]:** Az összes elérhető DAB+ rádióállomás keresése és tárolása.
 - **[MANUAL]:** DAB+ rádióállomás kézi hangolása.
 - **[DRC]:** A rádiójel dinamik tartományának csökkentése a halk hangok erősítése és az erős hangok hangerejének csökkentése érdekében
 - **[PRUNE]:** Eltávolítja a nem elérhető rádióállomásokat a rádióállomások listájából.
 - **[SYSTEM]:** Rendszerbeállítások módosítása.
- 3** A kívánt beállítás kiválasztásához nyomja meg a **▶▶/OK** gombot.
- 4** Ha almenü is elérhető, akkor ismételje meg a 2–3. lépéseket.

DAB+ információk megjelenítése

A DAB+ rádió hallgatása közben az **INFO** gomb többszöri megnyomásával különböző információkat, például frekvencia, jelerősség, idő stb. jeleníthet meg (ha vannak).

FM rádió hallgatása

FM rádióállomás hangolása

- 1 A **DAB/FM** gomb többszöri megnyomásával válassza ki az FM hangforrást.
- 2 Nyomja meg, és két másodpercen túl tartsa nyomva a **◀◀ / ▶▶** gombot.
 - ↳ A rádió automatikusan ráhangolódik egy nagy jelerősségű rádióállomásra.
- 3 További rádióállomások hangolásához ismételje meg a 2. lépést.

Gyenge jelerősségű rádióállomás hangolása:

Nyomja meg többször a **◀◀ / ▶▶** gombot, amíg optimális vételt nem tapasztal.

FM rádióállomások automatikus tárolása



Megjegyzés

- A készüléken legfeljebb 10 FM rádióállomást tud tárolni.

- 1 A **DAB/FM** gomb többszöri megnyomásával válassza ki az FM hangforrást.
- 2 Nyomja meg és 2 másodpercen túl tartsa nyomva a **PROG/SCAN** gombot.
 - ↳ A készülék az összes elérhető rádióállomást eltárolja, a hullámsáv vételi jelerősségének sorrendjében.
 - ↳ A készülék automatikusan az első beállított rádióállomást kezdi közvetíteni.

FM rádióállomások kézi tárolása

- 1 Hangoljon egy FM rádióállomásra.
- 2 Nyomja meg a **PROG/SCAN** gombot a program mód bekapcsolásához.
 - ↳ A **[P01]** felirat látható.
- 3 A **▲ / ▼** gombbal rendeljen egy 1 és 10 közötti számot ehhez a rádióállomáshoz, majd nyomja meg a **PROG/SCAN** gombot a megerősítéshez.
- 4 További rádióállomások tárolásához ismételje meg az 1–3. lépéseket.



Megjegyzés

- Egy tárolt rádióállomás felülírásához mentsen egy másik rádióállomást a helyére.

Előre beállított FM rádióállomás kiválasztása

FM módban nyomja meg a **▲ / ▼** gombot az előbeállítás számának kiválasztásához.

- Az FM rádió hallgatása közben az **MODE** gomb megnyomásával válthat a sztereó és monó hang között.

RDS-információk megjelenítése

Az RDS (Radio Data System) egy olyan szolgáltatás, amely lehetővé teszi, hogy az FM rádióállomások kiegészítő információkat jelenítsenek meg.

- 1 Hangoljon egy FM rádióállomásra.
- 2 Az **INFO** gomb többszöri megnyomásával különböző RDS-információkat, például a rádióállomás neve, a műsor típusa, idő stb. jeleníthet meg (ha vannak).

6 Hangbeállítás

Az alábbi műveletek minden támogatott média esetén használhatók.

A hangerő beállítása

- Nyomja meg többször a távirányító **VOLUME +/-** gombját.
- A fő egységen forgassa el a hangerő gombot.

A hang némítása

- A hang némításához, illetve a némítás feloldásához nyomja meg a  gombot.

7 Egyéb funkciók







Ébresztés beállítása

A készüléket ébresztőóráként is használhatja. A lemezt, rádiót vagy USB-tárolóeszközön tárolt .mp3 fájlokat választhatja ki ébresztési hangforrásként.



Megjegyzés

- Az ébresztés funkció AUDIO IN (Hangbement) módban nem érhető el.
- Ha CD/USB hangforrás van kiválasztva, de nincs lemez behelyezve, vagy nincs USB-eszköz csatlakoztatva, akkor automatikusan a készülék automatikusan a rádiót választja ki hangforrásként.

- 1 Ellenőrizze, hogy az óra jól van-e beállítva.
- 2 Készletli módban nyomja meg és 2 másodpercen keresztül tartsa nyomva a **SLEEP/TIMER** gombot.
↳ Villogni kezdenek az óra számjegyei.
- 3 A   gomb többszöri megnyomásával állítsa be az órákat, majd nyomja meg a **SLEEP/TIMER** gombot a megerősítéshez.
↳ Villogni kezdenek a perc számjegyei.
- 4 Állítsa be a perceket a   gombbal, majd nyomja meg a **SLEEP/TIMER** gombot a megerősítéshez.
↳ Villogni kezd az ébresztéshez utoljára kiválasztott hangforrás jelzőfénye.
- 5 A   gomb megnyomásával válassza ki az ébresztőhöz használni kívánt hangforrást (lemez, USB, FM vagy DAB+ rádió), majd nyomja meg a **SLEEP/TIMER** gombot a megerősítéshez.

↳ A kijelzőn villogni kezd az **XX** (az ébresztéshez beállított hangerő) érték.

- 6** Állítsa be a hangerőt a **◀◀ / ▶▶** gombbal, majd nyomja meg a **SLEEP/TIMER** gombot a megerősítéshez.

Ébresztés bekapcsolása/ kikapcsolása

Készenléti módban a **SLEEP/TIMER** gomb többszöri megnyomásával kapcsolhatja be vagy ki az ébresztés funkciót.

↳ Ha az ébresztés be van kapcsolva, akkor a kijelzőn a **TIMER** felirat látható.

- Az óra megjelenítésének be, illetve kikapcsolásához készenléti módban nyomja meg és tartsa nyomva a **CLOCK** gombot.

Elalvási időzítő beállítása

Beállíthatja, hogy a hifi-rendszer egy beállított idő elteltével készenléti módba váltson.

- A hifi-rendszer bekapcsolt állapotában a **SLEEP/TIMER** gomb többszöri megnyomásával választhatja ki az időtartamot (percben).

↳ Ha az elalvási időzítő be van kapcsolva, a kijelzőn a **SLEEP** felirat látható.

Az elalvási időzítő kikapcsolása

- Nyomja meg többször a **SLEEP/TIMER** gombot, amíg a kijelzőn az **[OFF]** (Ki) felirat nem látható.

↳ Az elalvási időzítő kikapcsolásakor a **SLEEP** felirat eltűnik.

Külső eszköz hangjának lejátszása

Egy MP3 összekötőkábel segítségével külső eszköz hangját játszhatja le a készüléken.

- 1** Csatlakoztasson egy MP3 összekötőkábelt (nem tartozék) a
• készülék **AUDIO IN** bemenete (3,5 mm)
• és a külső eszköz fülhallgató-csatlakozója közé.
- 2** A **AUDIO IN/USB** gomb többszöri megnyomásával válassza ki az **AUDIO IN** hangforrást.
- 3** Indítsa el a lejátszást az eszközön (lásd az eszköz felhasználói kézikönyvét).

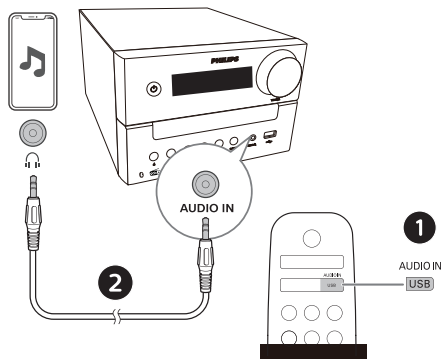

Firmware-frissítés

A legjobb funkciók és támogatott jellemzők elérése érdekében frissítse termékét a legfrissebb firmware-verzióra.

A mikro hifi-rendszer firmware-programja a Philips Entertainment alkalmazáson keresztül frissíthető.

Válassza a **Firmware-frissítés** lehetőséget, majd a **Letöltés és frissítés** elemet. Új frissítés megjelenése esetén a **Letöltés és frissítés** ikon automatikusan elérhetővé válik.

A Philips Entertainment alkalmazáshoz történő csatlakozást követően a készülék vezeték nélküli kapcsolaton keresztül tudja fogadni a firmware-frissítést. A termék optimális működése érdekében mindig frissítsen a legfrissebb firmware-verzióra.

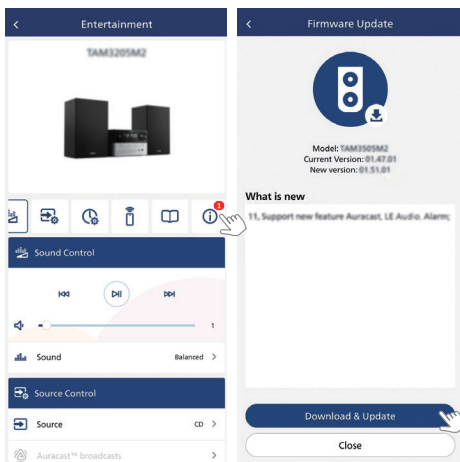

Gyári beállítások visszaállítása

A készülék alapértelmezett beállításainak visszaállítása.

A készülék bekapcsolt állapotában, **AUDIO IN** kiválasztott hangforrás és **VOLUME 2** hangerő-beállítás mellett nyomja meg és 5 másodpercig tartassa nyomva a ►|| gombot.

A készülék visszaáll a gyári beállításokra, majd készenléti módba vált.

8 Termékinformációk

Megjegyzés

- A termék adatai előzetes bejelentés nélkül változhatnak.

Műszaki adatok

- **Névleges kimeneti teljesítmény:**
 - 20 W (effektív) összteljesítmény
- **Akusztikai frekvenciaátvétel:** 66 Hz – 20 kHz
- **Hangsugárzó:** 2 db 3"-os szélessávú, 6 Ω
- **Mélyhangkiemelés:** 2 db mélysugárzó-csatlakozóaljzat
- **Támogatott lemeztípusok:** CD-DA, CD-R, CDRW, MP3-CD (8/12 cm)
- **Bluetooth-verzió:** V5.4
- **Támogatott Bluetooth-profilok:** A2DP V1.3, AVRCP V1.6
- **Bluetooth-frekvenciasáv/kimeneti teljesítmény:** 2,402 GHz – 2,480 GHz ISM-frekvenciasáv/≤ 9 dBm
- **Lejátszás USB-eszközzel:**
 - Type A, USB Direct 2.0, 5 V/1 A, MSC-fájlformátum, FAT 16/32
 - Támogatott USB-tárolóeszközök: legfeljebb 128 GB
- **Rádióvevő frekvenciatartománya:** FM 87,5–108 MHz
- **Előbeállított rádióállomások száma:** 20 (FM) + 20 (DAB+)
- **AUDIO IN hangbemenet bemeneti jelszintje:** 500 mV ±100 mV effektív
- **Tápellátás:** 100–240 V~, 50/60 Hz (váltakozó áramú bemenet)
- **Üzemi teljesítményfelvétel:** 20 W

- **Készenléti teljesítményfelvétel:**
< 0,5 W (kikapcsolt óramegjelenítés mellett)
- **Méreték (Szé. x Ma. x Mé.):**
180 x 115,6 x 220,4 mm (fő egység)
150 x 240 x 126,5mm (hangszórók)
- **Tömeg:** 1,435 kg (fő egység)
2 x 0,96 kg (hangszórók)

USB-lejátszási információk

Kiterjesztés	Kodek	Mintavételi frekvencia	Bitsebesség
.mp3	MPEG 1 Layer 1	32–48 kHz	32–320 kbps
	MPEG 1 Layer 2	32–48 kHz	32–320 kbps
	MPEG 1 Layer 3	32–48 kHz	32–320 kbps
.wav	WAV	8–48 kHz	Legfeljebb 1536 kbps
.wma	WMA	8–48 kHz	48–192 kbps
.flac	FLAC	Legfeljebb 48 kHz/16 bit	

Kompatibilis USB-eszközök:

- USB Flash-memória (USB2.0 vagy USB1.1)
- USB Flash-memóriával ellátott lejátszók (USB2.0 vagy USB1.1)
- memóriakártyák (a készülékkel történő használathoz kártyaolvasó szükséges)

Támogatott USB-formátumok:

- USB- vagy tárolóeszköz-fájlformátumok: FAT12, FAT16, FAT32 (szektorméret: 512 bájt)
- MP3-bitsebesség (adatsebesség): 32–320 kbps és változó bitsebesség
- WMA-bitsebesség (adatsebesség): 48–192 kbps
- WAV-bitsebesség (adatsebesség): Legfeljebb 1536 kbps
- Egymásba ágyazott könyvtárak száma: legfeljebb 8 szint

- Albumok/mappák száma: legfeljebb 99
- Műsorszámok/elemek száma: legfeljebb 999
- Unicode UTF8 fájlnevek (maximális hossz: 32 bájt)

Nem támogatott USB-formátumok:

- Üres album: Az üres albumok nem tartalmaznak MP3/WMA/WAV-fájlokat, ezért nem jelennek meg.
- A nem támogatott formátumú fájlokat a készülék átugorja. Például a Word-fájlokat (.doc) vagy a dif kiterjesztésű MP3-fájlokat a készülék figyelmen kívül hagyja, és nem játszza le.

Támogatott MP3-lemezformátumok

- ISO9660, Joliet
- Elemek maximális száma: 128 (a fájlnevek hosszától függően)
- Albumok maximális száma: 99
- Támogatott mintavételi frekvenciák: 32 kHz, 44,1 kHz, 48 kHz
- Támogatott bitsebességek: 32–320 (kbps), változó bitsebességek

9 Hibaelhárítás



Figyelem

- Soha ne távolítsa el a készülék burkolatát.

A jótállás érvényességének megőrzése érdekében soha ne próbálja a rendszert saját kezűleg javítani.

Ha problémákat tapasztal a készülék használata során, mielőtt szervizhez fordulna, ellenőrizze az alábbiakat.

Ha a problémát nem sikerül elhárítani, látogasson a Philips weboldalára (www.philips.com/support). Ha a Philips ügyfélszolgálatához fordul, tartsa a közelben a készüléket, amelyen megtalálja a típusszámot és a gyári számot.

A készülék nem működik

- Győződjön meg arról, hogy a készülék hálózati tápkábele megfelelően csatlakozik.
- Ellenőrizze, hogy a hálózati csatlakozóaljzat feszültség alatt van-e.
- Egy műsorszám lejátszását követően, illetve ha nem történik felhasználói beavatkozás, a készülék az energiamegtakarítás érdekében 15 perc elteltével készenléti módba vált.

Nincs hang vagy rossz minőségű hang

- Állítsa be a hangerőt.
- Ellenőrizze a hangszórók megfelelő csatlakozását.
- Ellenőrizze a lecsupaszított hangszórókábelek állapotát.

A készülék nem reagál

- Húzza ki, majd helyezze vissza a hálózati csatlakozó dugóját, ezután kapcsolja be ismét a készüléket.

- Egy műsorszám lejátszását követően, illetve ha nem történik felhasználói beavatkozás, a készülék az energiamegtakarítás érdekében 15 perc elteltével készenléti módba vált.

A távirányító nem működik

- Mielőtt bármelyik funkció gombját megnyomná, a fő egység helyett először a távirányítóval válassza ki a megfelelő hangforrást.
- Csökkentse a távirányító és a készülék közötti távolságot.
- Az elemeket a jelzett polaritás (+/-) szerinti irányban helyezze be.
- Cserélje ki az elemeket.
- Irányítsa a távirányítót közvetlenül a készüléken lévő érzékelő felé.

A készülék nem észleli a lemezt

- Helyezzen be egy lemezt.
- Ellenőrizze, hogy a lemez nincs-e fejjel lefelé behelyezve.
- Várja meg, amíg a kicsapódott nedvesség elpárolog a lencséről.
- Cserélje ki vagy tisztítsa meg a lemezt.
- Lezárt CD-t vagy megfelelő formátumú lemezt használjon.

A készülék néhány fájlt nem tud olvasni az USB-eszközről

- Az USB-eszközön tárolt mappák vagy fájlok száma túllépett egy bizonyos korlátot. Ez a jelenség nem hiba.
- Ezeknek a fájloknak a formátuma nem támogatott.

Az USB-eszköz nem támogatott

- Az USB-eszköz nem kompatibilis a készülékkel. Próbálja meg egy másik eszközzel.

Gyenge rádióvétel

- Növelje meg a készülék és a TV vagy más sugárforrások közötti távolságot.
- Húzza ki teljesen a rádióantennát.

- Csatlakoztasson egy kültéri rádióantennát. Vásárolhat egy, az ábrán látható, egyik végén L alakú csatlakozódugóval ellátott pót antennakábelt.
- Csatlakoztassa az L alakú csatlakozódugót a készülékhez, a kábel másik végén található csatlakozódugót pedig illessze a fali csatlakozóba.

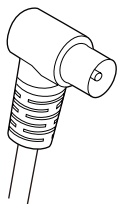

A sikeres Bluetooth-kapcsolat létrejötte ellenére nem lehet zenét lejátszani a készüléken.

- Az eszköz nem képes a vezeték nélküli zenelejátszásra ezen a készüléken keresztül.

Gyenge hangminőség egy Bluetooth-kompatibilis eszközhöz való csatlakozást követően.

- Gyenge Bluetooth-vétel. Helyezze az eszközt a készülékhez közelebb, vagy szüntesse meg a közöttük lévő akadályokat.

Nem lehet Bluetooth-kapcsolatot létrehozni ezzel a készülékkel.

- Az eszköz nem támogatja a készülék által igényelt profilokat.
- Az eszköz Bluetooth funkciója nincs bekapcsolva. A funkció bekapcsolásával kapcsolatban olvassa el az eszköz használati útmutatóját.
- A készülék nincs párosítási módban.
- A termék egy másik Bluetooth-kompatibilis eszközhöz csatlakozik. Válassza le a másik eszközt, majd próbálja meg újra.

A párosított mobil eszköz folyamatosan csatlakozik, majd a kapcsolat megszakad.

- Gyenge Bluetooth-vétel. Helyezze az eszközt a készülékhez közelebb, vagy szüntesse meg a közöttük lévő akadályokat.
- Előfordulhat, hogy egyes mobiltelefonok a hívások kezdeményezésekor vagy befejezésekor folyamatosan bontják a kapcsolatot. Ez nem jelenti a termék hibáját.
- Egyes eszközök esetében előfordulhat, hogy az energiatakarékossági funkció kikapcsolja a Bluetooth-kapcsolatot. Ez nem jelenti a termék hibáját.

Az ébresztés nem működik

- Állítsa be megfelelően az órát.
- Kapcsolja be az ébresztés funkciót.

Az óra/ébresztés beállítása törlődött

- A áramellátás megszakadt, vagy a tápkábelt kihúzták.
- Állítsa be újra az órát/ébresztést.

Hogyan lehet kézenléti módban be- vagy kikapcsolva tartani az óra megjelenítését?

- Az óra megjelenítésének be-, illetve kikapcsolásához kézenléti módban nyomja meg és tartsa nyomva a **CLOCK** gombot.



A műszaki adatok bejelentés nélkül változhatnak.

2024 © A Philips és a Philips Shield Emblem a Koninklijke Philips N.V. bejegyzett védjegyei, és licenc alapján kerültek felhasználásra. A termék gyártásáért és értékesítéséért az MMD Hong Kong Holding Limited vagy valamelyik fiókvállalata felelős, a termékhez kapcsolódó jótállást az MMD Hong Kong Holding Limited biztosítja.

TAM3505M2_12_UM_HU

