

PHILIPS

Belaidis
garsiakalbis

1000 Serijos

TAS1209



Vartotojo vadovas

Užregistruokite savo gaminį ir gaukite pagalbą adresu:
www.philips.com/support

Turinys

1 Svarbu	2
Sauga	2
Gaminio priežiūra	2
2 Jūsų belaidis garsiakalbis	3
Kas yra dėžutėje	3
Garsiakalbio apžvalga	3
3 Pradėti	4
Integruotos baterijos įkrovimas	4
Įjungimas / išjungimas	4
4 Leidimas iš „Bluetooth“ įrenginių	5
Garsiakalbio prijungimas prie „Bluetooth“ įrenginio	5
„Bluetooth“ indikatorius	5
Atkūrimo valdymas	5
Telefono skambučio valdymas	5
Stereofoninio režimo siejimas	6
5 Gaminio informacija	7
6 Trikčių šalinimas	7
Bendra	7
„Bluetooth“	8
7 Pranešimas	8
Atitiktis	8
Aplinkos tausojimas	8
FCC ir IC pareiškimas	9
Pranešimas dėl prekių ženklo	10

1 Svarbu

Sauga

Svarbios saugos instrukcijos

- Įsitinkinkite, kad maitinimo įtampa atitinka įtampą, nurodytą ant galinės arba apatinės įtaiso pusės.
- Apsaugokite garsiakalbį nuo vandens lašų ir pusrulų.
- Nedėkite ant garsiakalbio jokių pavojų keliančių objektų (pvz., objektų su skysčiu, uždegtų žvakių).
- Pasirūpinkite, kad aplink garsiakalbį būtų pakankamai erdvės ventilacijai užtikrinti.
- Saugiai naudokite garsiakalbį nuo 0 iki 40 °C temperatūros aplinkoje.
- Naudokite tik gamintojo nurodytus įtaisus ir priedus.

Baterijų saugos priemonės

- Netinkamai pakeitus bateriją, kyla sprogo pavojus. Pakeiskite tik to paties arba lygiaverčio tipo akumulatoriumi.
- Baterija (baterijų blokas ar įmontuotos baterijos) turi būti saugoma nuo didelio karščio, pvz., saulės spindulių, ugnies ir pan.
- Bateriją naudojant, laikant ar transportuojant itin aukštos arba žemos temperatūros ir žemo oro slėgio dideliame aukštyje virš jūros lygio sąlygomis, gali kilti pavojus saugai.
- Nekeiskite baterijos netinkamo tipo baterija, kuri gali pažeisti apsaugos priemonės (pavyzdžiui, kai kurių tipų ličio baterijos).
- Įmetus bateriją į ugnį ar karštą krosnį, arba ją mechaniškai suspaudžiant ar įjaustant, gali įvykti sprogimas.

- Bateriją palikus itin aukštos temperatūros arba itin žemo oro slėgio aplinkoje, gali įvykti sprogimas arba degių skysčių ar dujų nuotėkis.
- Kroviklio tiekiamą galią turi būti ne mažesnė kaip 5 vatų, reikalingų radijo įrenginiui, ir ne didesnė kaip 15 vatų, kad būtų pasiektas didžiausias įkrovimo greitis.

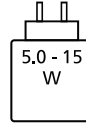

Gaminio priešūra

- Gaminį valykite tik mikropluošto šluoste.
- Atkreipkite dėmesį, kad jūsų įrenginyje įmontuoti ličio akumulatoriai. Ličio akumuliatorių įkrovimo talpa laikui bėgant mažės dėl jų savaiminio išsikrovimo savybių. Kad būtų užtikrintas prietaiso akumuliatoriaus ilgaamžiškumas, rekomenduojame įkrauti įmontuotą ličio akumuliatorių maždaug 50 % kas 6 mėnesius, kai prietaisas nenaudojamas.



Įspėjimas

- Niekada nenuimkite šio garsiakalbio korpuso.
- Niekada netepkite jokių šio garsiakalbio dalių.
- Statykite šį garsiakalbį ant lygaus, kieto ir stabilaus paviršiaus.
- Niekada nedėkite šio garsiakalbio ant kitų elektros įrenginių.
- Šį garsiakalbį naudokite tik patalpose. Saugokite šį garsiakalbį nuo vandens, drėgmės ir objektų su skysčiu.
- Saugokite šį garsiakalbį nuo tiesioginių saulės spindulių, atviros liepsnos ar karščio šaltinių.
- Bateriją pakeitus netinkamo tipo gaminiu, kyla sprogo pavojus.

2 Jūsų belaidis garsiakalbis

Sveikiname įsigijus pirkinį ir sveiki atvykę į „Philips“! Norėdami visapusiškai pasinaudoti „Philips“ teikiama pagalba, užregistruokite savo gaminį adresu www.philips.com/support.

Kas yra dėžutėje

Patikrinkite ir identifikuokite pakuotės turinį:

- Garsiakalbis
- USB kabelis
- Greito pasirengimo darbui vadovas / saugos lapas / garantija

Garsiakalbio apžvalga

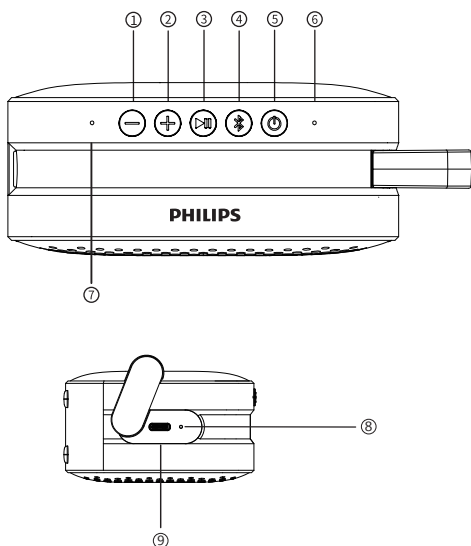

- ① **—**
Nustatyti garsumą žemyn
- ② **+**
Nustatyti garsumą aukštyn
- ③ **▶||**
Leisti arba pristabdyti garso atkūrimą / atsiliepti į skambutį arba jį atmesti
- ④ **📶**
„Bluetooth“ / stereofoninis ryšys
- ⑤ **⏻**
Įjungti arba išjungti garsiakalbį
- ⑥ **LED lemputė**
Maitinimo / „Bluetooth“ / stereofoninės būsenos indikatorius
- ⑦ **Mikrofonas**
- ⑧ **LED lemputė**
Žemo baterijos įkrovos lygio indikatorius
- ⑨ **„DC IN“ (NS įvestis)**
Integruotos baterijos įkrovimas

3 Pradėti

Visada nuosekliai vykdykite šiame skyriuje pateiktas instrukcijas.

Integruotos baterijos įkrovimas

Garsiakalbis maitinamas iš įmontuoto įkraunamo akumuliatoriaus.

Pastaba

- Prieš naudodami visiškai įkraukite integruotą akumuliatorių.

Prijunkite garsiakalbio USB-C lizdą prie lizdo (5 V = 1 A) naudodami pridėtą USB kabelį.

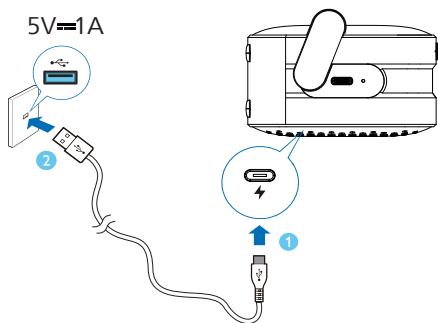

- ↳ Įkraunant garsiakalbį LED indikatorius šviečia raudonai.
- ↳ Kai garsiakalbis visiškai įkrautas, LED indikatorius užgessta.
- ↳ Kai akumuliatoriaus įkrovos lygis yra mažesnis nei 10 %, kas 60 sekundžių išgirsite balso pranešimą.
- ↳ Kai akumuliatoriaus įkrovos lygis yra mažesnis nei 2 %, garsiakalbis išsijungs.

⚠ Atsargiai!

- Pavojus sugadinti garsiakalbį! Įsitikinkite, maitinimo įtampa atitinka įtampą, nurodytą ant galinės arba apatinės garsiakalbio pusės.
- Elektros smūgio pavojus! Atjungdami USB kabelį, visada traukite kištuką iš lizdo. Niekada netraukite už kabelio.
- Naudokite tik gamintojo nurodytą arba su šiuo garsiakalbiu parduodamą USB kabelį.

Įjungimas / išjungimas

Paspauskite , kad įjungtumėte garsiakalbį.

↳ Išgirsite garsinį raginimą.

Norėdami garsiakalbį išjungti, dar kartą paspauskite .

↳ Išgirsite garsinį raginimą.

Pastaba

- Jei 15 minučių nebus garso signalo iš „Bluetooth“, garsiakalbis išsijungs automatiškai.



4 Leidimas iš „Bluetooth“ įrenginių

Garsiakalbio prijungimas prie „Bluetooth“ įrenginio

Naudodami šį garsiakalbį galite mėgautis garsu iš „Bluetooth“ įrenginio.

Pastaba

- Įsitikinkite, kad „Bluetooth“ funkcija įrenginyje yra įjungta.
- Maksimalus garsiakalbio ir „Bluetooth“ įrenginio susiejimo atstumas yra 30 metrų (99 pėdos).
- Laikykite atokiai nuo bet kokių kitų elektroninių prietaisų, kurie gali sukelti trukdžius.





1. Paspauskite , kad įjungtumėte garsiakalbį. Jis automatiškai persijungs į „Bluetooth“ susiejimo režimą, lėtai mirksint baltai lemputei. Taip pat galite paspausti , kad įjungtumėte „Bluetooth“ susiejimo režimą.
2. Įjunkite „Bluetooth“ ir įrenginio „Bluetooth“ sąrašę pasirinkite „Philips S1209“, kad susietumėte.
3. Paleiskite garsą savo „Bluetooth“ įrenginyje, kad pradėtumėte muzikos srautinį perdavimą.

„Bluetooth“ indikatorius



LED indikacija	„Bluetooth“ būseną
Greitai mirksinti balta	Paruošta siejimui
Lėtai mirksinti balta	Iš naujo prijungiamas paskutinis prijungtas įrenginys
Šviečianti mėlyna	Prijungta

Atkūrimo valdymas

Muzikos grojimo metu







-  Spustelėkite, norėdami pristabdyti ar tęsti atkūrimą
-  Paspauskite du kartus, kad paleistumėte paskesnį takelį
-  Paspauskite tris kartus, kad paleistumėte ankstesnį įrašą
-  Norėdami sumažinti / padidinti vieną garsumo lygį, trumpai spustelėkite
-  Norėdami nuolat mažinti / didinti garsumą, nuspauskite ir palaikykite

Telefono skambučio valdymas

-  Paspauskite, norėdami atsakyti į skambutį ar baigti skambutį
-  Paspauskite ir palaikykite, norėdami atmesti skambutį
-  Sureguliuokite garsumą

Stereofoninio režimo siejimas

Du vienodi belaidžiai garsiakalbiai (Philips S1209) gali būti sujungti vienas su kitu norint leisti stereofoninį garsą.

1. Paspauskite , kad įjungtumėte abu garsiakalbius, ir jie automatiškai įjungs „Bluetooth“ siejimo režimą. Abiejuose garsiakalbiuose paspauskite ir palaikykite nuspaudę , kad atsijungtumėte nuo „Bluetooth“ įrenginio. Prie „Bluetooth“ įrenginio prijungtas garsiakalbis bus naudojamas kaip pagrindinis garsiakalbis.
2. Paspauskite  du kartus abiejuose garsiakalbiuose, kad įjungtumėte stereofoninio garso siejimo režimą, ir LED indikatorius pakaitomis mirksės baltai ir mėlynai. Sėkmingai prisijungus, išgirsite greitą garsą, ir pagrindinio garsiakalbio LED degs mėlyna spalva, o antrinio garsiakalbio – balta spalva.
3. Paspaudus   /  bet kuriame garsiakalbyje, per abu garsiakalbius bus grojama / pristabdoma / reguliuojamas garsumas.
4. Norėdami išeiti iš stereofoninio režimo, du kartus paspauskite  bet kuriame garsiakalbyje.

Pastaba

- Norėdami išvalyti susiejimo informaciją, galite paspausti ir palaikyti  3 sekundes, kol LED ims greitai mirksėti balta spalva.

5 Gaminio informacija

Pastaba

- Informacija apie gaminį gali būti keičiama be išankstinio įspėjimo.

Bendroji informacija

USB prievadas	5 V \equiv 1 A
Integruotas ličio akumuliatorius	1500 mAh
Matmenys (plotis x aukštis x gylis)	123,5 x 79 x 46 mm
Svoris (pagrindinio įrenginio)	195 g
Darbinė aplinka	0–40 °C

Stiprintuvas

Išėjimo galia (RMS)	5 W
Dažninė charakteristika	110~18k Hz
Signalų ir triukšmo santykis	>70 dB

Garsiakalbis

Pilnutinė varža	4 Ω
Maksimali jėgimo galia	5 W
Vairuotojas	Skersmuo 40 mm
Pasyvieji radiatoriai	1

„Bluetooth“

„Bluetooth“ versija	5.3
Dažnių diapazonas	2402-2480 MHz
Maksimali perdavimo galia	<10 dBm
Suderinami „Bluetooth“ profiliai	Palaiko a2dp / avctp / avrcp / hfp
„Bluetooth“ diapazonas	BT atviroje vietoje iki 30 m, TWS iki 10 m

6 Trikčių šalinimas

Įspėjimas

- Niekada nenuimkite garsiakalbio korpuso.

Kad garantija galiotų, niekada nebandykite taisyti garsiakalbio patys. Jei naudodamiesi šiuo garsiakalbiu susiduriate su problemomis, prieš kreipdamiesi į techninę priežiūrą patikrinkite šiuos dalykus. Jei problema lieka neišspręsta, eikite į „Philips“ svetainę (www.philips.com/support). Susisiekę su Philips, įsitinkinkite, kad garsiakalbis yra netoliese ir yra modelio numeris bei serijos numeris.

Bendra

Nėra maitinimo

- Įsitinkinkite, kad garsiakalbis visiškai įkrautas.
- Įsitinkinkite, kad garsiakalbio USB lizdas būtų tinkamai prijungtas.
- Energijos taupymo funkcija – garsiakalbis automatiškai išjungiamas praėjus 15 minučių po to, kai negaunamas garso signalas.

Nėra garso

- Sureguliuokite šio garsiakalbio garsumą.
- Sureguliuokite prijungto įrenginio garsumą.
- Įsitinkinkite, kad „Bluetooth“ įrenginys yra veikimo diapazone.

Nėra atsako iš garsiakalbio

- Paleiskite garsiakalbį iš naujo.

„Bluetooth“

Po ryšio su „Bluetooth“ palaikančiais įrenginiais garso kokybė yra prasta

- „Bluetooth“ priėmimas yra prastas. Perkelkite įrenginį arčiau šio garsiakalbio arba pašalinkite kliūtis tarp jų.

Nepavyko surasti [Philips S1209] „Bluetooth“ įrenginyje susiejimui

- Paspauskite , kad įjungtumėte „Bluetooth“ susiejimo režimą, tada bandykite iš naujo.

Nepavyksta prisijungti prie „Bluetooth“ įrenginio

- Neįjungta įrenginio „Bluetooth“ funkcija. Kaip įjungti funkciją žr. prietaiso naudotojo vadovą.
- Garsiakalbis nenustatytas į siejimo režimą.
- Šis garsiakalbis jau prijungtas prie kito „Bluetooth“ palaikančio įrenginio. Atjunkite ir bandykite dar kartą.

7 Pranešimas

Bet kokie šio įrenginio pakeitimai ar modifikacijos, kurių aiškiai nepatvirtin „MMD Hong Kong Holding Limited“, gali panaikinti naudotojo teisę naudoti gaminį.

Atitiktis



„TP Vision Europe B.V.“ pareiškia, kad šis gaminyje atitinka esminius direktyvos 2014/53/EU reikalavimus ir kitas susijusias nuostatas.

Atitikties deklaraciją galite rasti adresu www.philips.com/support.

Aplinkos tausojimas

Seno gaminio ir baterijos išmetimas



Šis gaminyje sukurtas ir pagamintas naudojant aukštos kokybės medžiagas ir komponentus, kuriuos galima perdirbti ir panaudoti pakartotinai.



Šis simbolis ant gaminio reiškia, kad gaminiui taikoma Europos direktyva 2012/19/EU.



Šis simbolis reiškia, kad gaminyje yra baterijų, kurioms taikoma Europos reglamentas (EU) 2023/1542 ir kurių negalima išmesti kartu su įprastomis buitinėmis atliekomis.

Susipažinkite su vietine atskiro elektros ir elektroninių gaminių bei baterijų atliekų surinkimo sistema. Laikykitės vietinių taisyklių ir niekada neišmeskite gaminio bei baterijų kartu su įprastomis buitinėmis atliekomis. Tinkamas senų gaminių ir baterijų šalinimas padeda išvengti neigiamų pasekmių aplinkai ir žmonių sveikatai.

Išimkite integruotą bateriją.

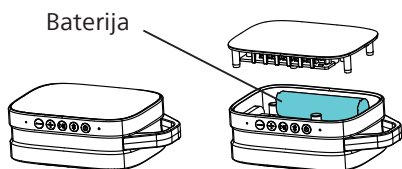

Tik iliustracijos tikslais

FCC ir IC pareiškimas

FCC informacija

Įrenginys atitinka FCC taisyklių 15 dalį. Eksploatacijai taikomos šios dvi sąlygos:

- ① Šis prietaisas negali sukelti žalingų trukdžių ir
- ② Šis prietaisas turi priimti bet kokius gaunamus trukdžius, įskaitant trukdžius, kurie gali sukelti nepageidaujamą veikimą.

Įspėjimas. Pakeitimai ar modifikacijos, kurių aiškiai nepatvirtino už atitiktį atsakinga šalis, gali panaikinti naudotojo teisę naudoti įrangą.

Pastaba. Ši įranga buvo išbandyta ir nustatyta, kad ji atitinka B klasės skaitmeninio įrenginio apribojimus pagal FCC taisyklių 15 Dalį.

Šie apribojimai sukurti siekiant užtikrinti pagrįstą apsaugą nuo žalingųjų trukdžių įrengiant gyvenamosiose patalpose.

Ši įranga generuoja, naudoja ir gali skleisti radijo dažnio energiją ir, jei ji sumontuota ir naudojama ne pagal instrukcijas, gali sukelti žalingųjų radijo ryšio trukdžių. Tačiau nėra garantijos, kad po tam tikro įrengimo, trukdžių neatsiras. Jei ši įranga sukelia žalingus radijo ar televizijos signalų priėmimo trukdžius, kuriuos galima nustatyti išjungiant ir įjungiant įrangą, naudotojas raginamas pabandyti pašalinti trukdžius vienu ar keliais iš šių būdų:

- (1) Perorientuokite arba perkelkite priėmimo anteną.
- (2) Padidinkite atstumą tarp įrangos ir imtuvo.
- (3) Įjunkite įrangą į kitos, nei prijungtas imtuvas, elektros grandinės lizdą.
- (4) Pagalbos kreipkitės į pardavėją arba patyrusį radijo/televizijos techniką.

Įspėjamasis pareiškimas dėl radijo dažnių

Nustatyta, kad prietaisas atitinka bendruosius radijo dažnių poveikio reikalavimus. Prietaisą galima naudoti nešiojamomis poveikio sąlygomis be apribojimų.

IC Kanada: CAN ICES-(B)/NMB-(B)

Šiame įrenginyje yra siųstuvas (-iai) / imtuvas (-iai), atitinkantys Kanados inovacijų, mokslo ir ekonominės plėtros RSS, kuriems netaikoma (-i) licencija. Eksploatacijai taikomos šios dvi sąlygos:

1. Šis įtaisas negali sukelti trukdžių.
2. Šis įrenginys turi priimti bet kokius trukdžius, įskaitant trikdžius, kurie gali sukelti nepageidaujamą įrenginio veikimą.

Avis d'Industrie Canada: CAN ICES-(B)/NMB-(B)

L'émetteur/récepteur exempt de licence contenu dans le présent appareil est conforme aux CNR d'Innovation, Sciences et Développement économique Canada applicables aux appareils radio exempts de licence. L'exploitation est autorisée aux deux conditions suivantes :

1. L'appareil ne doit pas produire de brouillage ;
2. L'appareil doit accepter tout brouillage radioélectrique subi, même si le brouillage est susceptible d'en compromettre le fonctionnement.

Pareiškimas apie spinduliuotės poveikį: Gaminys atitinka Kanados nešiojamojo radijo dažnio poveikio ribą, nustatytą nekontroliuojamoje aplinkoje, ir yra saugus naudoti pagal paskirtį, kaip aprašyta šiame vadove. Déclaration d'exposition aux radiations: Le produit est conforme aux limites d'exposition pour les appareils portables RF pour les Etats-Unis et le Canada établies pour un environnement non contrlé.

Pranešimas dėl prekių ženklo



„Bluetooth®“ žodinis ženklas ir logotipai yra registruotieji prekių ženklai, priklausantys „Bluetooth SIG, Inc.“, o „MMD Hong Kong Holding Limited“ tokius ženklus naudoja pagal licenciją. Kiti prekių ženklai ir prekių pavadinimai priklauso atitinkamiems jų savininkams.



Specifikacijos gali būti keičiamos be įspėjimo.

„Philips“ ir „Philips Shield Emblem“ yra registruotieji „Koninklijke Philips N.V.“ prekių ženklai ir naudojami pagal licenciją.

Šis gaminys pagamintas ir parduotas atsakant „MMD Hong Kong Holding Limited“ arba vienam iš jo filialų, o „MMD Hong Kong Holding Limited“ yra šio gaminio garantas.

TAS1209_00_UM_LT_V1.0

