

# PHILIPS

Безжичен  
звучник

1000 Серија

TAS1209



## Упатство за користење

Регистрирајте го вашиот производ и добијте поддршка на:  
[www.philips.com/support](http://www.philips.com/support)

# Содржина

<b>1</b>	<b>Важно</b>	<b>2</b>	<b>7</b>	<b>Забелешка</b>	<b>10</b>
	Безбедност	2		Усогласеност	10
	Грижа за вашиот производ	3		Грижа за животната средина	10
				Изјава за FCC и IC	11
				Забелешка за заштитена трговска марка	12
<b>2</b>	<b>Вашиот безжичен звучник</b>	<b>4</b>			
	Што има во кутијата	4			
	Преглед на звучникот	4			
<b>3</b>	<b>Да почнеме</b>	<b>5</b>			
	Полнење на вградена батерија	5			
	Вклучено/Исклучено	5			
<b>4</b>	<b>Репродуцирај од Bluetooth уреди</b>	<b>6</b>			
	Поврзете го звучникот со вашиот Bluetooth уред	6			
	Bluetooth индикатор	6			
	Контрола на репродукција	6			
	Контролен телефонски повик	6			
	Спарување за стерео режим	7			
<b>5</b>	<b>Информација за производот</b>	<b>8</b>			
<b>6</b>	<b>Решавање на проблеми</b>	<b>8</b>			
	Општо	8			
	Bluetooth	9			

# 1 Важно

## Безбедност

### Важно упатство за безбедност

- Проверете дали напонот на напојувањето одговара со напонот на задната или долната страна од единицата.
- Звучникот не смее да биде изложен на капење на течност или прскање.
- Не ставајте работи врз звучникот кои може да предизвикаат опасност (на пр. садови со течност, запалени свеќи).
- Уверете се дека има доволно слободен простор околу звучникот за да има вентилација.
- Користете го звучникот безбедно во средина со температури помеѓу 0°C и 40°C.
- Користете само приклучоци и додатоци наведени од производителот.

### Мерки за претпазливост за батерија

- Има опасност од експлозија ако батеријата е неправилно заменета. Да се замени само со ист или еквивалентен вид.
- Батерија (комплетот батерии или батеријата што е инсталирана) не смее да се изложува на прекумерна топлина, како што е сонце, оган или слично.
- Батерија на екстремно високи или ниски температури при користење, чување или транспорт и низок воздушен притисок на висока надморска висина може да доведе до опасност за безбедноста.
- Не ја менувајте батеријата со несоодветен тип така што ќе ја наруши заштитата (на пример некои типови на литиум батерии).

- Ако батеријата се фрли во оган или во топла печка, или ако механички се крши или сече може да доведе до експлозија.
- Изложувањето на батеријата во средина со екстремно високи температури или со екстремно низок воздушен притисок може да доведе до експлозија или протекување на запалива течност или гас.
- Моќноста испорачана од полначот мора да биде помеѓу минимални 5 Вати потребни за радио опремата и максимални 15 Вати за да се постигне максималната брзина на полнење.

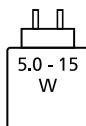

---

## Грижа за вашиот производ

- Користете само микрофибер ткаенина за чистење на производот.
- Имајте предвид дека вашиот уред содржи вградени литиум батерии. Капацитетот за полнење на литиум батериите ќе се намали со тек на време поради нивната карактеристика за самопразнење. За да обезбедиме долг век на батеријата на вашиот уред, ние препорачуваме полнење на вградената литиум батерија до околу 50% на секои 6 месеци кога уредот не се користи.



### Предупредување

- Никогаш не го отстранувајте куќиштето на звучникот.
- Никогаш не им ставајте лубриканти на деловите од звучникот.
- Ставете го звучникот на рамна, цврста и стабилна подлога.
- Никогаш не го поставувајте звучникот врз друга електрична опрема.
- Користете го звучникот само во затворен простор. Чувајте го овој звучник подалеку од вода, влага, и предмети полни со течност.
- Чувајте го овој звучник подалеку од директна сончева светлина, отворен оган или топлина.
- Ризик од експлозија ако батеријата се замени со погрешен вид.

## 2 Вашиот безжичен звучник

Ви честитаме што го купивте и ви посакуваме добредојде во Philips! За целосно да ја искористите поддршката што ја нуди Philips, регистрирајте го вашиот производ на [www.philips.com/support](http://www.philips.com/support).

### Што има во кутијата

Проверете ја и утврдете содржината на вашето пакување:

- Звучник
- USB кабел
- Кратко упатство / лист со информации за безбедност / гаранција

### Преглед на звучникот

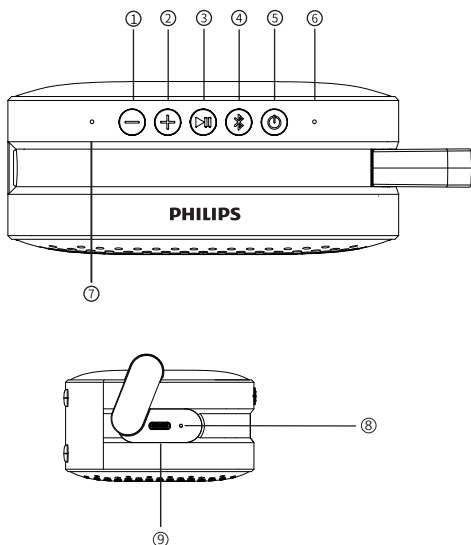

- ① **—**  
Намалете ја гласноста
- ② **+**  
Зголемете ја гласноста
- ③ **▶||**  
Пуштете или паузирајте ја аудио репродукцијата / Одговорете или одбијте повик
- ④ **Bluetooth symbol**  
Bluetooth /Stereo поврзување
- ⑤ **Power symbol**  
Вклучете го или исклучете го звучникот
- ⑥ **LED Светло**  
Индикација за статус на напојување / Bluetooth / стерео
- ⑦ **Микрофон**
- ⑧ **LED Светло**  
Индикација за слаба батерија / полнење
- ⑨ **DC IN (DC ВЛЕЗ)**  
Полнење на вградена батерија

## 3 Да почнеме

Секогаш следете ги упатствата од овој дел според редоследот.

### Полнење на вградена батерија

Звучникот има вградена батерија што се полни.

#### Забелешка

- Наполнете ја целосно вградената батерија пред користење.

Поврзете го USB-C приклучокот на звучникот во штекер (5 V = 1 A) со користење на USB кабел.

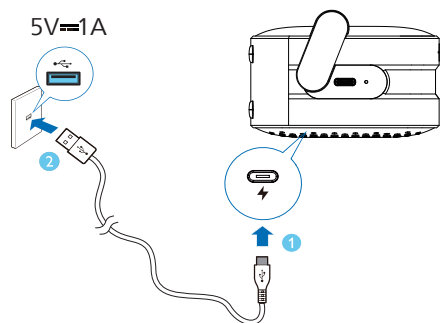

- ↳ Кога се полни звучникот, LED индикаторот светнува црвено.
- ↳ Кога звучникот е целосно наполнет, LED индикаторот се исклучува.
- ↳ Кога нивото на батерија е помало од 10 %, ќе слушнете гласовна најава еднаш на секои 60 секунди.
- ↳ Кога нивото на батерија е помало од 2 %, звучникот ќе се исклучи.

#### Внимание

- Ризик од оштетување на звучникот! Проверете дали напонот на напојувањето одговара со напонот на задната или долната страна од звучникот.
- Ризик од струен удар! Кога ќе го извлечете USB кабелот, секогаш вадете го кабелот од штекер. Никогаш не го повлекувајте кабелот.
- Користете само USB кабел што е назначена од производителот или што се продава со овој звучник.

### Вклучено/Исклучено

Притиснете  за да го вклучите звучникот.

- ↳ Ќе слушнете гласовно известување.

За да го исклучите звучникот, притиснете  повторно.

- ↳ Ќе слушнете гласовно известување.

#### Забелешка

- Звучникот автоматски ќе се исклучи ако нема аудио сигнал од Bluetooth во рок од 15 минути.

## 4 Репродуцирај од Bluetooth уреди



### Поврзете го звучникот со вашиот Bluetooth уред

Со звучникот, може да уживате во аудиото од вашиот Bluetooth уред.



#### Забелешка

- Уверете се дека функцијата Bluetooth е овозможена на вашиот уред.
- Максималното растојание за спарување на звучникот и вашиот Bluetooth уред е 30 метри (99 стапки).
- Чувајте го подалеку од други електронски уреди кои може да предизвикаат попречување.



1. Притиснете  за да го вклучите звучникот. Тој ќе влезе во Bluetooth режим на спарување автоматски со бело светло што трепка бавно. Може исто така да притиснете  за да влезе во Bluetooth режим на спарување.
2. Вклучете Bluetooth и изберете "Philips S1209" во списокот на Bluetooth на вашиот уред за спарување.
3. Пуштете аудио на вашиот Bluetooth уред за да почне со стриминг на музика.

### Bluetooth индикатор



LED индикација	Bluetooth статус
Трепка бело брзо	Подготвено за спарување
Трепка бело бавно	Повторно се поврзува со последниот поврзан уред
Трајно сино	Поврзано

### Контрола на репродукција

#### Додека се репродуцира музиката







-  Притисни за да паузира или да продолжи со репродукција. Притиснете двапати за да ја репродуцира следната песна. Притиснете трипати за да ја репродуцира претходната песна.
-  Притиснете кратко за да намалите/ зголемите едно ниво на гласност. Притиснете долго за да ја намалите/ зголемите постојано гласноста.

### Контролен телефонски повик

-  Притиснете за да одговорите или завршите повик. Притиснете и држете за да одбиете повик.
-  Прилагоди јачина на звук.

## Спарување за стерео режим

Два идентични безжични звучници (Philips S1209) може да се спарат еден со друг за стерео звук.

1. Притиснете  за да ги вклучите двата звучника и тие автоматски ќе влезат во режим на спарување Bluetooth. Долго притиснете на кој било звучник  за да го исклучите од Bluetooth уредот. Звучникот што е поврзан со вашиот Bluetooth уред ќе се користи како примарен звучник.
2. Притиснете  двапати на двата звучника за да влезе во стерео режим на спарување и LED индикаторот трепка бело и сино наизменично. Штом успешно ќе се поврзе, ќе слушнете гласовна најава и LED светлото покажува трајно сино додека на секундарниот звучник покажува трајно бело.
3. Притискање   на некој од звучниците ќе пушти/паузира/прилагоди гласност преку двата звучника.
4. За да излезете од стерео режим, притиснете  двапати на било кој звучник.

### Забелешка

- За да ја избришете информацијата за спарување, може да притиснете и држите  во траење од 3 секунди додека LED светлото бргу да трепне бело.



## 5 Информација за производот

### Забелешка

- Информацијата за производот е предмет на промена без претходно известување.

### Општи информации

USB порта	5V = 1A
Вградена литиум батерија	1500 mAh
Димензии (Ш x В x Д)	123,5x79x46mm
Тежина (главна единица)	195g
Амбиент на работа	0°C - 40°C

### Засилувач

Излезна моќ (RMS)	5W
Одговор на фреквенција	110Hz~18kHz
Сооднос на сигнал и шум	>70 dB

### Звучник

Импеданса	4Ω
Максимална влезна моќ	5W
Драјвер	Дијаметар 40mm
Пасивни радијатори	1

### Bluetooth

Bluetooth верзија	5.3
Опсег на фреквенција	2402 - 2480 MHz
Максимална моќ на трансмисија	<10 dBm
Компатибилни профили на Bluetooth	Поддржува a2dp/avctp/avrcp/hfp
Bluetooth домет	отворен простор BT до 30m, TWS до 10m

## 6 Решавање на проблеми

### Предупредување

- Никогаш не го отстранувајте кукиштето на звучникот.

За да ја задржите важечка гаранцијата, никогаш не се обидувајте сами да го поправате звучникот.

Ако се соочите со проблеми при користење на овој звучник, проверете ги следните работи пред да побарате сервис. Ако проблемот не се реши, одете на веб-страницата на Philips ([www.philips.com/support](http://www.philips.com/support)).

Кога контактирате со Philips, осигурете се дека звучникот е во близина и достапни се бројот на модел и серискиот број.

### Општо

#### Не се вклучува

- Уверете се дека звучникот е целосно наполнет.
- Уверете се дека USB приклучникот од звучникот е правилно поврзан.
- Како карактеристика за штедење на енергија, звучникот автоматски се исклучува 15 минути откако нема да прими радио сигнал.

## Нема звук

- Прилагодете ја јачината на овој звучник.
- Прилагодете ја јачината на поврзаниот уред.
- Уверете се дека вашиот Bluetooth уред е во рамки на работниот режим./оперативниот режим

## Звучникот не реагира

- Рестартирајте го звучникот.

---

## Bluetooth

### Квалитетот на аудиото е лош после поврзување со уред овозможен од Bluetooth

- Bluetooth приемот е лош. Поместете го уредот поблизу до звучникот или отстранете ги пречките помеѓу нив.

### Не успеа да најде [Philips S1209] на вашиот Bluetooth уред за спарување

- Притиснете  за да влезе во Bluetooth режим на спарување, а потоа обидете се повторно.

### Не може да се поврзе со вашиот Bluetooth уред

- Функцијата Bluetooth на уредот не е овозможена. Проверете во упатството за користење на вашиот уред за да дознаете како да ја активирате оваа функција.
- Звучникот не е во режим на спарување.
- Овој звучник е веќе поврзан со друг уред на кој е овозможен Bluetooth. Исклучете и обидете се повторно.

## 7 Забелешка

Кои било промени или модификации направени на овој уред кои што не се изречно одобрени од MMD Hong Kong Holding Limited може да го понишат овластувањето на корисникот да ја користи опремата.

### Усогласеност



Со ова, TP Vision Europe B.V. Изјавува дека овој производ е во согласност со основните барања и другите соодветни одредби од Директивата 2014/53/EU. Може да ја најдете изјавата за усогласеност на [www.philips.com/support](http://www.philips.com/support).

### Грижа за животната средина

#### Отстранување на вашиот стар производ и батерија



Вашиот производ е дизајниран и произведен со материјали од висок квалитет и компоненти кои може да се рециклираат и повторно да се користат.



Овој симбол на производот значи дека производот е опфатен со Европската Директива 2012/19/EU.



Овој симбол значи дека производот содржи батерии опфатени со Европската регулатива (EU) 2023/1542 кои не може да се фрлаат со вообичаениот отпад од домаќинствата. Информирајте се за локалниот систем за одделно собирање на електрични и електронски производи и батерии. Следете ги локалните правила и никогаш не го фрлајте производот и батериите со вообичаениот отпад од домаќинството. Правилното отстранување на стари производи и батерии помага да се спречат негативните последици по околината и човековото здравје.

#### Отстранување на интегрирана батерија.

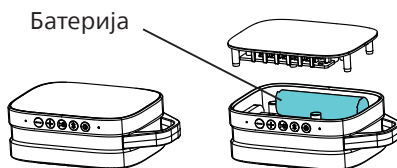

Само за цели на илустрација

# Изјава за FCC и IC

## FCC информации

Уредот е во согласност со правилата FCC, Дел 15. Работењето е предмет на следните два услова:

- ① Овој уред не може да предизвикува штетно попречување, и
- ② Овој уред мора да прифати какво било попречување што ќе го прими, вклучително и попречување што ќе предизвика несакано работење.

**Предупредување:** Промените или модификациите кои не се изречно одобрени од партијата што е одговорна за усогласеност може да го понишат овластувањето на корисникот да ја користи опремата.

**Забелешка:** Оваа опрема е тестирана и потврдено е дека е во согласност со ограничувањата за Класа В на дигитален уред, во согласност со Дел 15 од правилата FCC.

Овие ограничувања се дизајнирани да обезбедат разумна заштита од штетно попречување во станбена инсталација.

Оваа опрема генерира, користи и може да зрачи енергија на радио фреквенција и ако не е инсталирана и не се користи во согласност со упатствата, може да предизвика штетно попречување на радио врските. Меѓутоа, нема гаранција дека попречувањето нема да се случи во одредена инсталација. Ако оваа опрема не предизвика штетно попречување на радио или телевизискиот прием, што може да се утврди со исклучување и вклучување на опремата, корисникот се советува да се обиде да го коригира попречувањето со една или повеќе од следните мерки:

- (1) Пренасочете ја или преместете ја антената за прием.
- (2) Зголемете го растојанието помеѓу опремата и приемникот.
- (3) Вклучете ја опремата во штекер или коло различно од она на кое е поврзан приемникот.
- (4) Консултирајте го продавачот или искусен радио/телевизиски техничар за помош.

## RF Изјава за предупредување

Уредот е оценет дека ги исполнува општите барања за изложеност на RF. Уредот може да се користи во преносни услови на изложување без ограничување.

## IC-Канада: CAN ICES-(B)/NMB-(B)

Овој уред содржи предавател(и) / приемник(ци) изземени од добивање на лиценца што се во согласност Innovation, Science and Economic Development Canada's licence-exempt RSS(s). Работењето е предмет на следните два услова:

1. Овој уред не може да предизвика попречување.
2. Овој уред мора да прифати какво било попречување, вклучително и попречување што ќе предизвика несакано работење на уредот.

**Avis d'Industrie Canada:  
CAN ICES-(B)/NMB-(B)**

L'émetteur/récepteur exempt de licence contenu dans le présent appareil est conforme aux CNR d'Innovation, Sciences et Développement économique Canada applicables aux appareils radio exempts de licence. L'exploitation est autorisée aux deux conditions suivantes :

1. L'appareil ne doit pas produire de brouillage ;
2. L'appareil doit accepter tout brouillage radioélectrique subi, même si le brouillage est susceptible d'en compromettre le fonctionnement.

Изјава за изложеност на радијација:

Производот е во согласност со канадските ограничувања за изложеност на RF зрачење за преносливи уреди, утврдени за неконтролирана околина, и е безбеден за предвидената употреба, како што е опишано во овој прирачник.

Déclaration d'exposition aux radiations:

Le produit est conforme aux limites d'exposition pour les appareils portables RF pour les Etats-Unis et le Canada établies pour un environnement non contrtlié.

---

**Забелешка за заштитена  
трговска марка**



Bluetooth® логотипот и логоата се регистрирани заштитени трговски марки што ги поседува Bluetooth SIG, Inc. и какво било користење од MMD Hong Kong Holding Limited е според лиценца.

Другите заштитени трговски марки и трговски имиња се тие на нивните соодветни сопственици.



Спецификациите се предмет на промена без известување.

Philips и Philips Shield Emblem се регистрирани заштитени трговски марки на Koninklijke Philips N.V. и ние ги користиме според лиценца.

Овој производ е произведен од и се продава во надлежност на MMD Hong Kong Holding Limited или некоја од нивните подружници, и MMD Hong Kong Holding Limited е гарантор во однос на овој производ.

TAS1209\_00\_UM\_MK\_V1.0

