

PHILIPS

Autoparlant me
Lidhje Valore

Seritë 1000

TAS1209



Manuali i Përdoruesit

Regjistroni produktin tuaj dhe përfitonit mbështetje në:
www.philips.com/support

Përmbajtja

1 E rëndësishmet	2	7 Njoftim	10
Siguria	2	Përputhshmëria	10
Kujdesuni për produktin tuaj	3	Kujdesi për mjedisin	10
		Deklarata FCC dhe IC	11
		Njoftimi për markën tregtare	12
2 Autoparlanti juaj me lidhje valore	4		
Çfarë ka në kuti	4		
Vështrim i përgjithshëm mbi autoparlantin	4		
3 Fillo	5		
Ngarkoni baterinë e integruar	5		
Hap/mbyll	5		
4 Riprodho nga pajisjet Bluetooth	6		
Lidheni autoparlantin me pajisjen tuaj Bluetooth	6		
Treguesi Bluetooth	6		
Kontrolloni riprodhimin	6		
Kontrolloni thirrjen telefonike	6		
Çiftimi për modalitetin stereo	7		
5 Informacion mbi produktin	8		
6 Zgjidhja e problemeve	8		
Të përgjithshme	8		
Bluetooth	9		

1 E rëndësishmet

Siguria

Udhëzime të rëndësishme sigurie

- Sigurohuni që voltazhi i furnizimit me energji elektrike të korrespondojë me tensionin në anën e pasme ose të poshtme të njësisë.
- Autoparlanti të mos ekspozohet ndaj rënies së pikave ose spërkatjes.
- Shmangni vendosjen e burimeve të rrezikut mbi autoparlant (p.sh. objekte të mbushura me lëngje, qirinj të ndezur).
- Sigurohuni që të ketë hapësirë mjaftueshmërisht të lirë rreth autoparlantit për ajrosje.
- Ju lutem përdorni autoparlantin në mënyrë të sigurt në një mjedis me temperaturë ndërjmjet 0°C dhe 40°C.
- Përdorni vetëm kapëse/pajisje shtesë të specifikuar nga prodhuesi.

Masat paraprake për sigurinë e baterisë

- Rrezik shpërthimi nëse bateria është zëvendësuar gabimisht. Zëvendësoni vetëm me të njëjtin lloj ose ekuivalent me të.
- Bateria (paketa e baterisë ose bateritë e instaluar) nuk duhet të ekspozohen ndaj nxehtësisë së tepërt si rrezet e diellit, ndaj zjarrit ose të ngjashme me to.
- Bateria në temperatura ekstremisht të larta ose të ulëta gjatë përdorimit, ruajtjes ose transportit si dhe nga presioni i ulët i ajrit në lartësi të madhe mund të krijojë rreziqe për sigurinë.
- Shmagni zëvendësimin e bateri së me llojin e gabuar që mund të prishë mbrojtjen (për shembull, disa lloje baterish litiumi).

- Hedhja e një baterie në zjarr ose në një furrë të nxehtë, ose shtypja ose prerja mekanike e një baterie, mund të rezultojë në një shpërthim.
- Lënia e një baterie në një mjedis me temperaturë jashtëzakonisht të lartë ose në një mjedis me presion jashtëzakonisht të ulët ajri mund të rezultojë në një shpërthim ose rrjedhje të lëngut ose gazit të ndezshëm.
- Energjia e furnizuar nga ngarkuesi dhe që kërkohen nga pajisja radio duhet të jetë ndërmjet minimumit prej 5 Vat dhe maksimumit prej 15 Vat me qëllim që të arrihet shpejtësia maksimale e ngarkimit.

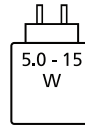

Kujdesuni për produktin tuaj

- Përdorni vetëm leckë mikrofibër për pastrimin e produktit.
- Ju lutem kini parasysh se pajisja juaj përmban bateri të integruara litiumi. Kapaciteti i karikimit të baterive të litiumit do të ulet me kalimin e kohës për shkak të karakteristikave të tyre vetë-shkarkuese. Për të bërë të mundur jetëgjatësinë e baterisë së pajisjes suaj, rekomandojmë karikimin e baterisë së integruar me litium në rreth 50% çdo 6 muaj kur pajisja nuk është në përdorim.



Paralajmërim

- Asnjëherë mos e hiqni kutinë e këtij autoparlanti.
- Asnjëherë mos lubrifikoni ndonjë pjesë të këtij autoparlanti.
- Vendoseni këtë autoparlant në një sipërfaqe të sheshtë, të fortë dhe të qëndrueshme.
- Asnjëherë mos e vendosni këtë autoparlant mbi pajisje të tjera elektrike.
- Përdoreni këtë autoparlant vetëm për mjedise të brendshme. Mbajeni këtë autoparlant larg ujit, lagështisë dhe objekteve të mbushura me lëngje.
- Mbajeni këtë autoparlant larg nga rrezet direkte të diellit, nga flakët e hapura ose nga nxehtësia.
- Rrezik shpërthimi nëse një bateri zëvendësohet nga një lloj i gabuar.

2 Autoparlanti juaj me lidhje valore

Urime për blerjen tuaj dhe mirë se vini në Philips! Për të përfituar plotësisht nga mbështetja që ofron Philips, regjistroni produktin tuaj në www.philips.com/support.

Çfarë ka në kuti

Kontrolloni dhe identifikoni përmbajtjen e pakos tuaj.

- Autoparlant
- Kabllo USB
- Udhëzues për fillimin e shpejtë / fletë sigurie / garanci

Vështrim i përgjithshëm mbi autoparlantin

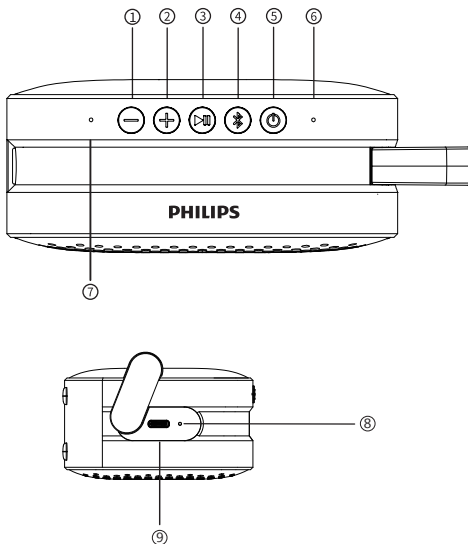

- ① **-**
Uluni volumin
- ② **+**
Ngrini volumin
- ③ **⏮**
Riprodhoni ose ndaloni riprodhimin e audios / Përgjigjuni ose mos pranoni një telefonatë
- ④ **📶**
Lidhja Bluetooth / Stereo
- ⑤ **⏻**
Aktivizoni ose çaktivizoni autoparlantin.
- ⑥ **Drita LED**
Treguesi i statusit të Energjisë / Bluetooth-it / Stereos
- ⑦ **Mikrofoni**
- ⑧ **Drita LED**
Treguesi i baterisë së ulët / nevojës për karikim
- ⑨ **DC IN (HYRJA DC)**
Ngarkoni baterinë e integruar

3 Fillo

Gjithmonë ndiqni udhëzimet në këtë kapitull në vijim.

Ngarkoni baterinë e integruar

Autoparlanti mundësohet nga një bateri e integruar e rikarikueshme.

Shënim

- Karikoni plotësisht baterinë e integruar përpara se ta përdorni.

Lidheni prizën USB-C në autoparlant me një prizë outlet (5V = 1A) duke përdorur kabllon USB të dhënë.

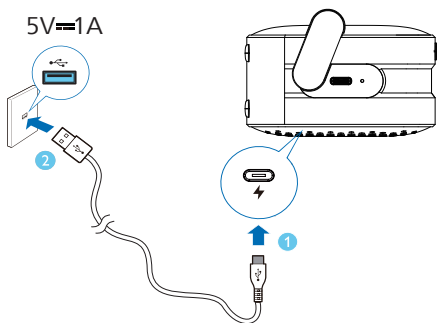



- ↳ Gjatë kohës së ngarkimit të autoparlantit, treguesi LED merr ngjyrë të kuqe.
- ↳ Kur autoparlanti të jetë i ngarkuar plotësisht, treguesi LED fiket.
- ↳ Kur niveli i baterisë të bjerë më poshtë se 10%, ju do të dëgjoni thirrje zanore një herë në 60 sekonda.
- ↳ Kur niveli i baterisë të bjerë më poshtë se 2%, autoparlanti do të fiket.

Kujdes

- Rrezik dëmtimi i autoparlantit! Sigurohuni që voltazhi i furnizimit me energji elektrike të përputhet me tensionin e printuar në anën e pasme ose në pjesën e poshtme të autoparlantit.
- Rrezik goditjeje elektrike! Kur shkëputni kabllon USB, tërhiqeni gjithmonë spinën nga priza. Asnjëherë mos e tërhiqni kabllon.
- Përdorni vetëm një kablo USB të përcaktuar nga prodhuesi ose që shitet me këtë autoparlant.

Hap/mbyll

Shtypni  për të ndezur autoparlantin.
↳ Do të dëgjoni tingullin e shpejtë.

Për të fikur autoparlantin, shtypni  edhe një herë.
↳ Do të dëgjoni tingullin e shpejtë.

Shënim

- Autoparlanti do të fiket automatikisht nëse nuk ka sinjal audio nga Bluetooth për 15 minuta.



4 Riprodho nga pajisjet Bluetooth

Lidheni autoparlantin me pajisjen tuaj Bluetooth

Me këtë autoparlant, ju mund të argëtoheni me audio nga pajisja juaj Bluetooth.

Shënim

- Sigurohuni që pajisja juaj të ketë të aktivizuar funksionin Bluetooth.
- Distanca maksimale për çiftimin e autoparlantit dhe pajisjes tuaj Bluetooth është 30 metra (99 këmbë).
- Mbajeni larg nga çdo pajisje tjetër elektronike që mund të shkaktojë ndërhyrje/interferencë.





1. Shtypni  për të ndezur autoparlantin. Do të hyjë automatikisht në modalitetin e çiftimit Bluetooth me dritën e bardhë që pulson ngadalë. Ju mund të shtypni edhe  për të hyrë në modalitetin e çiftimit Bluetooth.
2. Aktivizoni Bluetooth dhe zgjidhni "Philips S1209" në listën Bluetooth në pajisjen tuaj për çiftim.
3. Luani audio në pajisjen tuaj Bluetooth për të nisur transmetimin e muzikës.

Treguesi Bluetooth



Treguesi LED	Statusi i Bluetooth
Pulson shpejt me ngjyrë të bardhë	Gati për çiftim
Pulson ngadalë me ngjyrë të bardhë	Po rilidh pajisjen e fundit të lidhur
Blu e forte	I lidhur

Kontrolloni riprodhimin

Gjatë luajtjes së muzikës

-  Shtypni për të ndaluar ose rifilluar luajtjen
-  Shtypni dy herë për të kaluar tek kënga tjetër
-  Shtypni tre herë për të luajtur këngën e mëparshme
-  Shtypni pak për të ulur/rritur një nivel të volumit
-  Shtypni gjatë për të ulur/rritur vazhdimisht volumin

Kontrolloni thirrjen telefonike

-  Shtypni për t'iu përgjigjur ose për të përfunduar një telefonatë
-  Shtypni dhe mbajeni shtypur për të mos pranuar një telefonatë
-  Rregulloni volumin

Çiftimi për modalitetin stereo

Dy autoparlantë identikë me valë (Philips S1209) mund të çiftohen me njëri-tjetrin për tingull stereo.

1. Shtypni  për të ndezur të dy autoparlantët dhe ata do të hyjnë automatikisht në modalitetin e çiftimit Bluetooth. Në secilin nga autoparlantët, shtypni gjatë  për t'u shkëputur nga pajisja Bluetooth. Autoparlanti i lidhur me pajisjen tuaj Bluetooth do të përdoret si autoparlant kryesor.
2. Shtypni  dy herë në të dy autoparlantët për të hyrë në modalitetin e çiftimit stereo dhe treguesi LED pulson në ngjyrë të bardhë dhe blu në mënyrë alternative. Pasi të jeni lidhur me sukses, do të dëgjoni një tingull njoftues, dhe drita LED e autoparlantit kryesor do të tregojë ngjyrë blu të ndezur ndërsa ajo e autoparlantit dytësor do të tregojë ngjyrë të bardhë të ndezur.
3. Shtypja e butonave   /  në cilindo prej autoparlantëve do të luajë/ndalojë/regullojë volumin në të dy autoparlantët.
4. Për të dalë nga modaliteti stereo, shtypni  dy herë në secilin autoparlant.

Shënim

- Për të pastruar informacionin e çiftimit, mund të shtypni dhe mbani të shtypur butonin  për 3 sekonda derisa treguesi LED të pulsojë shpejt në ngjyrë të bardhë.

5 Informacion mbi produktin

Shënim

- Informacioni i produktit mund të ndryshojë pa njoftim paraprak.

Informacion i përgjithshëm

Porta USB	5V = 1A
Bateri litiumi e integruar	1500 mAh
Përmasat (Gja x L x Gjë)	123,5x79x46mm
Pesha (njësia kryesore)	195g
Ambienti i funksionimit	0°C - 40°C

Amplifikatori

Fuqia e daljes (RMS)	5W
Përgjigja e frekuencës	110Hz~18kHz
Raporti sinjal zhurmë	>70dB

Autoparlant

Impedanca	4 Ω
Fuqia maksimale e hyrjes	5W
Drajveri	Diametri 40mm
Radiatorë pasivë	1

Bluetooth

Versioni i Bluetooth	5.3
Rrezja e frekuencës	2402 - 2480 MHz
Fuqia maksimale e transmetimit	<10dBm
Profilët e përputhshme Bluetooth	Mbështet a2dp/avctp/avrcp/hfp
Rrezja e shtrirjes së Bluetooth	zonë e hapur për Bluetooth deri në 30 m, TWS deri në 10 m.

6 Zgjidhja e problemeve



Paralajmërim

- Asnjëherë mos e hiqni kutinë e këtij autoparlanti.

Për të mbajtur garancinë të vlefshme, mos u përpuni kurrë ta riparoni vetë autoparlantin.

Nëse hasni probleme gjatë përdorimit të këtij autoparlanti, kontrolloni pikat e mëposhtme përpara se të kërkoni shërbim. Nëse problemi mbetet i pazgjidhur, shkoni në faqen e internetit të Philips (www.philips.com/support). Kur kontaktoni Philips, sigurohuni që autoparlanti të jetë në afërsi dhe se numri i modelit dhe numri i serisë janë të disponueshëm.

Të përgjithshme

Nuk ka energji

- Sigurohuni që autoparlanti të jetë plotësisht i ngarkuar.
- Sigurohuni që priza USB e autoparlantit të jetë e lidhur siç duhet.
- Si veçori e kursimit të energjisë, autoparlanti fiket automatikisht 15 minuta pas mungesës së një sinjali audio.

Nuk ka zë

- Rregulloni volumin në këtë autoparlant.
- Rregulloni volumin në pajisjen e lidhur.
- Sigurohuni që pajisja juaj Bluetooth të jetë brenda intervalit operativ.

Asnjë përgjigje nga autoparlanti

- Ristartoni autoparlantin.

Bluetooth

Cilësia e audios është e dobët pas lidhjes me një pajisje të aktivizuar me Bluetooth

- Marrja me Bluetooth është e dobët. Lëvizeni pajisjen më afër këtij autoparlanti ose largoni çdo pengesë midis tyre.

Nuk arriti të gjente [Philips S1209] në pajisjen tuaj Bluetooth për çiftim

- Shtypni butonin  për të hyrë në modalitetin e çiftimit Bluetooth dhe më pas provoni përsëri.

Nuk mund të lidhet me pajisjen tuaj Bluetooth

- Funkzioni Bluetooth i pajisjes nuk është i aktivizuar. Referojuni manualit të përdorimit të pajisjes suaj për të zbuluar se si duhet aktivizuar funksioni.
- Autoparlanti nuk është në modalitetin e çiftimit.
- Ky autoparlant është i lidhur tashmë me një pajisje tjetër të aktivizuar me Bluetooth. Shkëputeni dhe provoni përsëri.

7 Njoftim

Çdo ndryshim ose modifikim i bërë në këtë pajisje që nuk është miratuar shprehimisht nga MMD Hong Kong Holding Limited mund të anulohë autoritetin e përdoruesit për të përdorur produktin.

Përputhshmëria



Me anë të këtij dokumenti, TP Vision Europe B.V. deklaron se ky produkt është në përputhje me kërkesat bazë dhe dispozitat e tjera përkatëse të Direktivës 2014/53/EU.

Deklarata e Konformitetit mund të gjendet në www.philips.com/support.

Kujdesi për mjedisin

Asgjësimi i produktit dhe baterisë tuaj të vjetër



Produkti juaj është konceptuar dhe prodhuar me materiale dhe përbërës të cilësisë së lartë, të cilët mund të riciklohen dhe ripërdoren.



Ky simbol në një produkt do të thotë që produkti mbulohet nga Direktiva Evropiane 2012/19/EU.



Ky simbol nënkupton se produkti përmban bateri të mbuluara nga Rregullorja Evropiane (EU) 2023/1542, të cilat nuk mund të hidhen me mbeturinat e zakonshme shtëpiake.

Informohuni për sistemin lokal të grumbullimit të veçantë për produktet dhe bateritë elektrike dhe elektronike. Ndiqni rregullat lokale dhe mos e hidhni kurrë produktin dhe bateritë me mbeturinat e zakonshme shtëpiake. Asgjësimi i duhur e produkteve dhe baterive të vjetra ndihmon në parandalimin e pasojave negative për mjedisin dhe shëndetin e njeriut.

Hiqni baterinë e integruar.

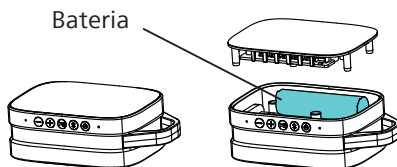

Vetëm për qëllime ilustrimi

Deklarata FCC dhe IC

Informacioni i FCC

Pajisja përputhet me rregullat e FCC, Pjesa 15. Funkzionimi i nënshtrohet dy kushteve të mëposhtme:

- ① Kjo pajisje mund të mos shkaktojë ndërhyrje të dëmshme dhe
- ② Kjo pajisje duhet të pranojë çdo ndërhyrje të marrë, duke përfshirë ndërhyrjen që mund të shkaktojë funksionim të padëshiruar.

Paralajmërim: Ndryshimet ose modifikimet që nuk miratohen shprehimisht nga pala përgjegjëse për pajtueshmërinë mund të anulojnë autoritetin e përdoruesit për të vënë në përdorim pajisjen.

Shënim: Kjo pajisje është testuar dhe është gjetur se përputhet me kufizimet për një pajisje dixhitale të Klasit B, në përputhje me Pjesën 15 të Rregullave FCC.

Këto kufizime janë krijuar për të siguruar mbrojtje të arsyeshme kundër ndërhyrjeve të dëmshme në një instalim banese.

Kjo pajisje gjeneron, përdor dhe mund të rrezatojë energji radiofrekuence dhe, nëse nuk instalohet dhe përdoret në përputhje me udhëzimet, mund të shkaktojë ndërhyrje të dëmshme në komunikimet radio. Sidoqoftë, nuk ka asnjë garanci që nuk do të ketë ndërhyrje në një instalim të caktuar. Nëse kjo pajisje shkakton ndërhyrje të dëmshme në marrjen e radios ose televizionit, e cila mund të përcaktohet duke fikur dhe ndezur pajisjen, përdoruesi inkurajohet të përpiqet për korrigjimin e ndërhyrjes duke përdorur një ose më shumë nga masat e mëposhtme:

- (1) Riorientoni ose zhvendosni antenën marrëse.

- (2) Rritni ndarjen midis pajisjes dhe marrësit.
- (3) Futeni pajisjen në një prizë në një qark të ndryshëm nga ai me të cilin është lidhur marrësi.
- (4) Konsultohuni me tregtarin ose një teknik me përvojë radio/TV për ndihmë.

Deklaratë paralajmëruese e RF

Pajisja është vlerësuar për të përmbushur kërkesat e përgjithshme të ekspozimit ndaj RF(Radio-Frekuencës). Pajisja mund të përdoret në kushte ekspozimi portativ pa kufizime.

IC-Kanada: CAN ICES-(B)/NMB-(B)

Kjo pajisje përmban transmetues / marrës të përjashtuar nga licenca që përputhen me përjashtimin nga licenca për Inovacionin, Shkencën dhe Zhvillimin Ekonomik të Kanadasë. Funkzionimi i nënshtrohet dy kushteve të mëposhtme:

1. Kjo pajisje mund të mos shkaktojë ndërhyrje.
2. Kjo pajisje duhet të pranojë çdo interferencë, duke përfshirë edhe interferencën që mund të shkaktojë funksionim të padëshiruar të pajisjes.

Avis d'Industrie Canada: CAN ICES-(B)/NMB-(B)

L'émetteur/récepteur exempt de licence contenu dans le présent appareil est conforme aux CNR d'Innovation, Sciences et Développement économique Canada applicables aux appareils radio exempts de licence. L'exploitation est autorisée aux deux conditions suivantes :

1. L'appareil ne doit pas produire de brouillage ;
2. L'appareil doit accepter tout brouillage radioélectrique subi, même si le brouillage est susceptible d'en compromettre le fonctionnement.

Deklarata e ekspozimit ndaj rrezatimit:
Ky produkt përmbush standardet
kanadeze për kufirin e ekspozimit ndaj
rrezatimit RF për pajisje portative në
një mjedis të pakontrolluar dhe është i
sigurt për përdorimin e parashikuar, sipas
udhëzimeve të këtij manuali. Déclaration
d'exposition aux radiations: Le produit
est conforme aux limites d'exposition
pour les appareils portables RF pour les
Etats-Unis et le Canada établies pour un
environnement non contrlé.

Njoftimi për markën tregtare



Marka e fjalës dhe logot Bluetooth® janë
marka tregtare të regjistruara në pronësi
të Bluetooth SIG, Inc. dhe çdo përdorim
i këtyre markave nga MMD Hong Kong
Holding Limited bëhet me licencë.
Markat dhe emrat e tjerë tregtarë janë
ato të pronarëve të tyre përkatës.



Specifikimet mund të ndryshojnë pa paralajmërim.

Philips dhe stema Philips Shield janë marka tregtare të regjistruara të Koninklijke Philips N.V. dhe përdoren me licencë.

Ky produkt është prodhuar dhe shitet nën përgjegjësinë e MMD Hong Kong Holding Limited ose një prej filialeve të tij, dhe MMD Hong Kong Holding Limited është garantuesi në lidhje me këtë produkt.

TAS1209_00_UM_SQ_V1.0

