

PHILIPS

Vezeték nélküli
hangszóró

1000-es sorozat

TAS1209



Felhasználói kézikönyv

Termékregisztráció és támogatás kérése:
www.philips.com/support

Tartalom

1	Fontos	2
	Biztonság	2
	A termék gondozása	3
2	Az Ön otthoni hangszórója	4
	A doboz tartalma	4
	A hangszóró áttekintése	4
3	Kezdeti lépések	5
	A beépített akkumulátor töltése	5
	Be- és kikapcsolás	5
4	Lejátszás Bluetooth- eszközökről	6
	A hangszóró Bluetooth- eszközhöz történő csatlakoztatása	6
	Bluetooth-jelzőfény	6
	Lejátszás vezérlése	6
	Telefonhívás vezérlése	6
	Sztereó módhoz való párosítás	7
5	Termékinformációk	8
6	Hibaelhárítás	9
	Általános	9
	Bluetooth	9
7	Nyilatkozat	10
	Megfelelőség	10
	Környezetvédelem	10
	FCC- és IC-nyilatkozat	11
	Védjegyekre vonatkozó információk	12

1 Fontos

Biztonság

Fontos biztonsági utasítások

- Győződjön meg arról, hogy a hálózati tápfeszültség megfelel a készülék hátoldalán vagy alján feltüntetett feszültségnek.
- Nem érheti csöpögő vagy fröccsenő folyadék a hangszórót.
- Ne helyezzen veszélyt okozó tárgyakat (pl. folyadékkal teli tárgyak, égő gyertyák) a hangszóróra.
- Ügyeljen arra, hogy a hangszóró körül elegendő szabad hely legyen a szellőzéshez.
- A hangszóró 0 és 40 °C közötti hőmérsékletű környezetben használható biztonsággal.
- Csak a gyártó által megadott tartozékokat használjon.

Akkumulátorral kapcsolatos óvintézkedések

- Az akkumulátor nem megfelelő cseréje robbanásveszélyhez vezethet. Csak az eredetivel megegyező vagy azzal ekvivalens típust használjon.
- A (kivehető vagy beépített) akkumulátorokat nem szabad túlzott hő hatásának, pl. közvetlen napsugárzásnak, tűznek vagy hasonló hatásnak kitenni.
- Szélsőségesen magas vagy alacsony hőmérsékleten történő használat, tárolás vagy szállítás során, valamint a nagy magasságban jelentkező kis nyomás esetén az akkumulátorok biztonsági kockázatot jelenthetnek.
- Ne cserélje az akkumulátort a biztonsági védelmet esetleg megkerülő, nem megfelelő típusúra (például egyes lítium-ion akkumulátorok).

- Az akkumulátor tűzbe vagy forró sütőbe helyezése, mechanikai összezúzása vagy felvágása robbanást okozhat.
- Az akkumulátorok rendkívül magas környezeti hőmérsékletnek vagy alacsony környezeti nyomásnak való kitétele robbanást vagy gyúlékony folyadék, illetve gáz szivárgását idézheti elő.
- A töltő által szolgáltatott teljesítménynek a rádióberendezés működtetéséhez szükséges minimum 5 watt és a maximális töltési sebesség eléréséhez szükséges maximum 15 watt között kell lennie.

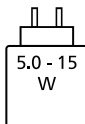

A termék gondozása

- A termék tisztításához kizárólag mikroszálas kendőt használjon.
- Felhívjuk a figyelmét, hogy az eszköz beépített lítium akkumulátorral rendelkezik. A lítium akkumulátorok töltési kapacitása önkisülési tulajdonságuk miatt idővel csökken. Az eszközben lévő akkumulátorok hosszú élettartamának biztosítása érdekében javasoljuk, hogy ha az eszköz nincs használatban, félévente körülbelül 50% szintre töltsse fel a beépített lítium akkumulátort.



Figyelem

- Soha ne távolítsa el a hangszóró burkolatát.
- A hangszóró semelyik részét se kenje be.
- A hangszórót sík, kemény és stabil felületen helyezze el.
- Soha ne helyezze a hangszórót elektromos berendezésre.
- Csak épületen belül használja a hangszórót. Tartsa a hangszórót víztől, nedvességtől és folyadékkal teli tárgyaktól távol.
- Tartsa a hangszórót közvetlen napsugárzástól, nyílt lángtól vagy hőtől távol.
- Az akkumulátor nem megfelelő típusúra cserélése robbanásveszélyt idézhet elő.

2 Az Ön otthoni hangszórója

Gratulálunk a vásárlásához, és üdvözljük a Philips vásárlói között! A Philips által nyújtott támogatás teljes körű igénybe vételéhez regisztrálja termékét a www.philips.com/support oldalon.

A doboz tartalma

Az egyes téteket azonosítva ellenőrizze, hogy a csomagban szerepelnek-e az alábbiak:

- Hangszóró
- USB-kábel
- Gyors üzembe helyezési útmutató / biztonsági adatlap / jótállás

A hangszóró áttekintése

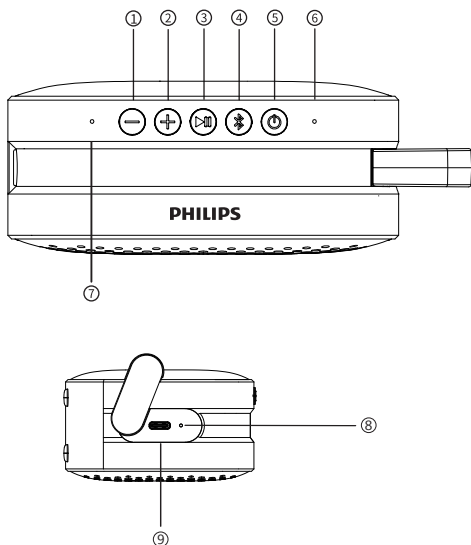

- ① **—**
Hangerő csökkentése
- ② **+**
Hangerő növelése
- ③ **⏸**
Hanglejátszás indítása vagy szüneteltetése / Hívás fogadása vagy elutasítása
- ④ **📶**
Bluetooth / Sztereó kapcsolat
- ⑤ **⏻**
A hangszóró be- és kikapcsolására szolgál
- ⑥ **LED-jelzőfény**
Áramellátás / Bluetooth / Sztereó jelzőfény
- ⑦ **Mikrofon**
- ⑧ **LED-jelzőfény**
Alacsony akkumulátor-töltöttség / töltésjelző fény
- ⑨ **DC IN (EGYENFESZÜLTÉG-BEMENET)**
A beépített akkumulátor töltése

3 Kezdeti lépések

Mindig a megfelelő sorrendben kövesse az ebben a fejezetben leírt utasításokat.

A beépített akkumulátor töltése

A hangszóró tápellátását egy beépített akkumulátor biztosítja.

Megjegyzés

- Használat előtt teljesen töltsse fel a beépített akkumulátort.

A mellékelt USB-kábellel csatlakoztassa a hangszórón található USB-C aljzatot egy kimenethez (5 V = 1 A).

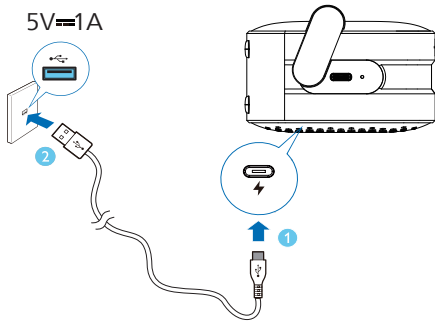

- ↳ A hangszóró töltése közben a LED piros fénnel világít.
- ↳ Amikor a fejhallgató teljesen feltöltődött, a LED kialszik.
- ↳ 10% alatti akkumulátor töltöttség esetén 60 másodpercenként hangos figyelmeztetés hallható.
- ↳ Ha az akkumulátor töltöttsége 2% alá csökken, a hangszóró kikapcsol.

Vigyázat!

- A hangszóró károsodásának veszélye! Győződjön meg arról, a hálózati tápfeszültség megfelel a hangszóró hátoldalán vagy alján feltüntetett feszültségnek.
- Áramütésveszély! Az USB-kábel kihúzásakor mindig a dugónál fogva húzza ki a kábelt. Soha ne a kábelt húzza.
- Kizárólag a gyártó előírása szerinti vagy a hangszóróhoz mellékelt USB-kábelt használjon.

Be- és kikapcsolás

A hangszóró bekapcsolásához nyomja meg a  gombot.

- ↳ Egy hangjelzést fog hallani.

A hangszóró kikapcsolásához nyomja meg ismét a  gombot.

- ↳ Egy hangjelzést fog hallani.

Megjegyzés

- Ha a Bluetooth-eszköz felől 15 percen keresztül nem érkezik hang, akkor a hangszóró automatikusan kikapcsol.



4 Lejátszás Bluetooth- eszközökről

A hangszóró Bluetooth- eszközhöz történő csatlakoztatása

A hangszóró alkalmas a Bluetooth-
eszközön lejátszott hang
megszólaltatására.

Megjegyzés

- Győződjön meg arról, hogy eszközén
be van kapcsolva a Bluetooth-funkció.
- A hangszóró Bluetooth-eszközzel
történő párosításának maximális
távolsága 30 méter.
- Tartsa távol az eszközöket az olyan
más elektronikus eszközöktől, amelyek
interferenciát okozhatnak.

1. a hangszóró bekapcsolásához nyomja
meg a  gombot. A hangszóró
automatikusan Bluetooth-párosítási
módra vált, eközben a jelzőfény fehér
színnel, lassan villog. A Bluetooth-
párosítási módra váltást a  gomb
megnyomásával is kezdeményezheti.
2. A párosításhoz kapcsolja be a Bluetooth
funkciót eszközén, majd a Bluetooth-
eszközök listáján válassza ki az „Philips
S1209” elemet.
3. A zenelejátszás indításához indítsa el a
lejátszást eszközén.

Bluetooth-jelzőfény

LED-jelzőfény	Bluetooth-állapot
Fehér színnel gyorsan villog	Párosításra kész
Fehér színnel lassan villog	Újracsatlakozás a legutoljára csatlakoztatott eszközhöz
Folyamatos kék	Csatlakoztatva

Lejátszás vezérlése

Zene lejátszása közben





- ▶▶ Lejátszás szüneteltetése, illetve
folytatása
Nyomja meg kétszer a következő
műsorszám lejátszásához
Nyomja meg háromszor az előző
műsorszám lejátszásához
- /+ Röviden nyomja meg a hangerő
csökkentéséhez/növeléséhez
Hosszan megnyomva folyamatosan
csökkenti/növeli a hangerőt

Telefonhívás vezérlése

- ▶▶ Nyomja meg a hívás fogadásához/
befejezéséhez
Hosszan nyomja meg a hívás
elutasításához
- /+ A hangerő beállítása

Sztereó módhoz való párosítás

Két azonos vezeték nélküli hangszórót (Philips S1209) egymáshoz párosítva sztereó hangzást hozhat létre.

1. A bekapcsoláshoz nyomja meg a  gombot mindkét hangszórón, ekkor a hangszórók automatikusan Bluetooth-párosítási módba lépnek. A Bluetooth-eszköztől történő leválasztáshoz hosszan nyomja meg bármelyik hangszóró  gombját. A Bluetooth-eszközhöz csatlakozó hangszóró fog elsődleges hangszóróként működni.
2. A sztereó párosítási módba lépéshez nyomja meg a  gombot mindkét hangszórón, ekkor a LED-jelzőfény váltakozó fehér és kék fénnel villog. A sikeres csatlakozást követően hangjelzés hallható, és az elsődleges hangszóró LED-jelzőfénye folyamatos kék, míg a másodlagos hangszóróé folyamatos fehér fénnel világít.
3. A  gombot bármelyik hangszóró megnyomva indíthatja/szüneteltetheti a lejátszást/állíthatja a hangerőt mindkét hangszórón.
4. A sztereó módból történő kilépéshez nyomja meg kétszer a  gombot bármelyik hangszórón.



Megjegyzés

- A párosítási adatok törléséhez nyomja meg és 3 másodpercen keresztül tartsa nyomva a  gombot, amíg a LED fehér színnel gyorsan villogni nem kezd.

5 Termék- információk

Megjegyzés

- A termék adatai előzetes bejelentés nélkül változhatnak.

Általános tudnivalók

USB-csatlakozó	5 V \Rightarrow 1 A
Beépített lítium akkumulátor	1500 mAh
Méreték (Szé. x Ma. x Mé.)	123,5 x 79 x 46 mm
Tömeg (fő egység)	195 g
Üzemi környezeti hőmérséklet	0–40 °C

Erősítő

Kimeneti teljesítmény (RMS)	5 W
Frekvenciaátvitel	110 Hz – 18 kHz
Jel-zaj viszony	>70 dB

Hangszóró

Impedancia	4 Ω
Maximális teljesítményfelvétel	5 W
Hangsugárzó	Átmérő: 40 mm
Passzív sugárzók	1

Bluetooth

Bluetooth-verzió	5.3
Frekvenciatartomány	2402–2480 MHz
Maximális átvitt teljesítmény	<10 dBm
Kompatibilis Bluetooth-profilok	Támogatja az a2dp/avctp/avrcp/hfp formátumokat
Bluetooth-hatótávolság	nyílt területen – BT: legfeljebb 30 m, TWS: legfeljebb 10 m

6 Hibaelhárítás



Figyelem

- Soha ne távolítsa el a hangszóró burkolatát.

A jóállás érvényességének megőrzése érdekében soha ne próbálja a hangszórót saját kezűleg javítani.

Ha a hangszóró használata során problémákat tapasztal, mielőtt szervizhez fordulna, ellenőrizze az alábbiakat.

Ha a problémát nem sikerül elhárítani, látogasson a Philips weboldalára (www.philips.com/support).

Ha az Philips ügyfélszolgálatához fordul, tartsa a közelben a hangszórót, amelyen megtalálja a típusszámot és a gyári számot.

Általános

A készülék nem működik

- Ellenőrizze, hogy a hangszóró teljesen fel van-e töltve.
- Ellenőrizze, hogy a hangszóró USB aljzata megfelelően van-e csatlakoztatva.
- A hangszóró energiamegtakarítás céljából kikapcsol, ha 15 percen keresztül semmilyen audiojel nem érkezik.

Nincs hang

- Állítsa be a hangerőt ezen a hangszórón.
- Állítsa be a hangerőt a csatlakoztatott eszközön.
- Ellenőrizze, hogy Bluetooth-eszköze működési hatótávolságon belül van-e.

A hangszóró nem reagál

- Indítsa újra a hangszórót.

Bluetooth

Gyenge hangminőség egy Bluetooth-kompatibilis eszközhöz való csatlakozást követően

- Rossz Bluetooth-vétel Helyezze az eszközt a hangszóróhoz közelebb, vagy szüntesse meg a közöttük lévő akadályokat.

Az [Philips S1209] nem található meg Bluetooth-eszközén a párosításhoz

- Nyomja meg a  gombot a Bluetooth-módba lépéshez, majd próbálja meg újra.

Nem sikerült a Bluetooth-eszkövéhez csatlakozni

- Az eszköz Bluetooth funkciója nincs bekapcsolva. A funkció bekapcsolásával kapcsolatban olvassa el az eszköz használati útmutatóját.
- A hangszóró nincs párosítási módban.
- A hangszóró már egy másik Bluetooth-kompatibilis eszközhöz csatlakozik. Válassza le az eszközt, majd próbálja meg újra.

7 Nyilatkozat

Az eszközön végzett bármilyen, az MMD Hong Kong Holding Limited által nem jóváhagyott változtatás vagy módosítás a felhasználó termék használatára vonatkozó jogosultságának megszűnéséhez vezethet.

Megfelelőség



A TP Vision Europe B.V. ezennel kijelenti, hogy a termék teljesíti a vonatkozó 2014/53/EU irányelv lényeges követelményeit.

A Megfelelőségi nyilatkozat a www.philips.com/support oldalon található.

Környezetvédelem

Régi termék és akkumulátor ártalmatlanítása



Termékét kiváló minőségű, újrahasznosítható, illetve újból felhasználható anyagok és alkatrészek felhasználásával terveztük és készítettük.



Ez a terméken elhelyezett szimbólum azt jelenti, hogy a termékre a 2012/19/EU európai uniós irányelv vonatkozik.



Ez a szimbólum azt jelenti, hogy a termék akkumulátort tartalmaz, amelyre a 2023/1542 (EU) irányelv vonatkozik,

ezért nem szabad azt a normál háztartási hulladékkal együtt ártalmatlanítani. Tájékozódjon elektromos és elektronikus termékek, valamint akkumulátorok begyűjtését végző, helyi szelektív hulladékgyűjtő szolgáltatással kapcsolatban. Tartsa be a helyi szabályokat, és soha ne ártalmatlanítsa a terméket, illetve akkumulátort a normál háztartási hulladékkal együtt. A régi termékek és akkumulátorok megfelelő ártalmatlanítása segít a környezetre és emberi egészségre gyakorolt káros következmények megelőzésében.

Az akkumulátor eltávolítása.

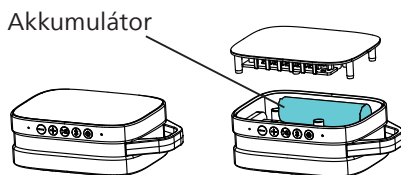

Az ábra kizárólag szemléltetési célokat szolgál

FCC- és IC-nyilatkozat

FCC-információ

A készülék teljesíti az FCC-szabályzat 15. részében leírt követelményeket. A megfelelő működésnek az alábbi két feltétele van:

- ① Az eszköz nem okozhat káros interferenciát, és
- ② Az eszköznek el kell viselnie a más eszközök által keltett interferenciát, beleértve azt is, amely nemkívánatos működést eredményezhet.

Figyelem: A megfelelőségért felelős fél kifejezett jóváhagyása nélküli változtatások és módosítások érvénytelenítik a felhasználó berendezés használatára vonatkozó jogosultságát.

Megjegyzés: A berendezés a tesztelés során megfelelt az FCC szabályzat 15. Része értelmében a B. osztályú digitális eszközök korlátozásainak.

Ezeket a korlátozásokat arra tervezték, hogy észszerű védelmet nyújtsanak a lakossági létesítményekben előforduló káros interferenciák ellen.

Ez a berendezés rádiófrekvenciás energiát gerjeszt, használ és képes sugározni. Amennyiben a berendezést nem az utasításoknak megfelelően telepítik és használják, az káros interferenciát okozhat a rádiókommunikációs rendszerekben. Mindamellett nem garantálható, hogy egy adott telepítés esetén az interferencia nem fog létrejönni. Amennyiben az eszköz káros interferenciát okoz a rádió- és televízióvetelben (amit a berendezés ki- és bekapcsolásával tud megállapítani), a felhasználó az alábbi intézkedésekkel kísérheti meg az interferencia elhárítását:

- (1) Állítsa vagy helyezze át a vevőantennát.
- (2) Növelje meg a berendezés és a vevőkészülék közötti távolságot.
- (3) A berendezést a vevőkészülékétől különböző áramkörhöz csatlakoztassa.
- (4) Kérjen segítséget értékesítőnkől vagy egy tapasztalt rádió-/TV-szerelőtől.

Rádiófrekvenciás sugárzásra vonatkozó figyelmeztető nyilatkozat

Az eszköz általános rádiófrekvenciás előírások szerinti bevizsgálása megtörtént. Az eszköz a hordozható üzemmódból eredő kitétségek mellett korlátozás nélkül használható.

IC-Kanada: CAN ICES-(B)/NMB-(B)

Az eszköz olyan, engedélyek alól mentesülő adó(ka)t / vevő(ke)t tartalmaz, amelyek a Kanadai Tudományos és Gazdasági Fejlesztési Hivatal (Innovation, Science and Economic Development Canada) rádióhullámú szabványa alapján megfelelnek az engedélymentességhez szükséges előírásoknak. A megfelelő működésnek az alábbi két feltétele van:

1. Az eszköz nem okozhat interferenciát.
2. Az eszköznek el kell viselnie a más eszközök által keltett interferenciát, beleértve azt is, amely az eszköz nemkívánatos működését eredményezheti.

Avis d'Industrie Canada:

CAN ICES-(B)/NMB-(B)

L'émetteur/récepteur exempt de licence contenu dans le présent appareil est conforme aux CNR d'Innovation, Sciences et Développement économique Canada applicables aux appareils radio exempts de licence. L'exploitation est autorisée aux deux conditions suivantes :

1. L'appareil ne doit pas produire de brouillage ;
2. L'appareil doit accepter tout brouillage radioélectrique subi, même si le brouillage est susceptible d'en compromettre le fonctionnement.

Rádiófrekvenciás sugárzásterhelési nyilatkozat: A termék megfelel a Kanada által előírt, hordozható rádiófrekvenciás eszközökre vonatkozó, nem szabályozott területen érvényes korlátozásnak, és biztonságosan használható az ebben a kézikönyvben leírt, rendeltetés szerinti célra. Déclaration d'exposition aux radiations: Le produit est conforme aux limites d'exposition pour les appareils portables RF pour les Etats-Unis et le Canada établies pour un environnement non contrôlé.

Védjegyekre vonatkozó információk



A Bluetooth® védjegy és logók a Bluetooth SIG, Inc. bejegyzett védjegyei, és a védjegyek MMD Hong Kong Holding Limited általi mindenfajta használata licenc alapján történik.

Az egyéb védjegyek és kereskedelmi nevek a megfelelő tulajdonosok tulajdonai.



A műszaki adatok bejelentés nélkül változhatnak.

A Philips és a Philips Shield Emblem a Koninklijke Philips N.V. bejegyzett védjegyei, és licenc alapján kerültek felhasználásra.

A termék gyártásáért és értékesítéséért az MMD Hong Kong Holding Limited vagy valamelyik fiókvállalata felelős, a termékhez kapcsolódó jótállást az MMD Hong Kong Holding Limited biztosítja.

TAS1209_00_UM_HU_V1.0

