

# PHILIPS

Boxă wireless

Seria 1000

TAS1209



# Manualul proprietarului

Înregistrați-vă produsul și solicitați asistență pe site-ul:  
[www.philips.com/support](http://www.philips.com/support)

# Cuprins

<b>1</b>	<b>Important</b>	<b>2</b>
	Siguranță	2
	Îngrijirea produsului	3
<b>2</b>	<b>Boxa dvs. wireless</b>	<b>4</b>
	Ce se află în ambalaj	4
	Prezentarea generală a boxei	4
<b>3</b>	<b>Începeți</b>	<b>5</b>
	Încărcați acumulatorul încorporat	5
	Pornire/Oprire	5
<b>4</b>	<b>Redare de pe dispozitive Bluetooth</b>	<b>6</b>
	Conectarea boxei la dispozitivul Bluetooth	6
	Indicator Bluetooth	6
	Controlați redarea	6
	Controlul apelurilor telefonice	6
	Asocierea pentru modul stereo	7
<b>5</b>	<b>Informații despre produs</b>	<b>8</b>
<b>6</b>	<b>Depanare</b>	<b>8</b>
	General	8
	Bluetooth	9
<b>7</b>	<b>Aviz</b>	<b>10</b>
	Conformitate	10
	Protejarea mediului înconjurător	10
	Declarația FCC și IC	11
	Notă marcă comercială	12

# 1 Important

## Siguranță

### Instrucțiuni importante de siguranță

- Asigurați-vă că tensiunea de alimentare corespunde cu tensiunea menționată pe partea din spate sau pe partea inferioară a unității.
- Boxa nu trebuie expusă la picurare sau stropire.
- Nu plasați obiecte periculoase pe boxă (de exemplu, vase cu lichid, lumânări aprinse).
- Asigurați-vă că există suficient spațiu liber în jurul boxei pentru ventilație.
- Utilizați boxa în siguranță într-un mediu cu temperaturi cuprinse între 0°C și 40°C.
- Utilizați numai accesoriile specificate de producător.

### Precauții de siguranță referitoare la baterie

- Pericol de explozie dacă bateria este înlocuită incorect. Înlocuiți-o doar cu același tip sau cu echivalentul.
- Bateria (acumulatorul sau bateria instalată) nu trebuie expusă la căldură excesivă, cum ar fi: la soare, la flacără deschisă sau la alte asemenea surse de căldură.
- Temperatura foarte ridicată sau scăzută a bateriei în timpul utilizării, depozitării sau transportului și presiunea scăzută a aerului la altitudini mari pot reprezenta pericole în ceea ce privește siguranța.
- Nu înlocuiți bateria cu un tip incorect de baterie care poate anula măsurile de protecție (de exemplu, anumite tipuri de baterii cu litiu).
- Aruncarea unei baterii în foc sau într-un cuptor încins sau zdrobirea sau tăierea mecanică a acesteia poate duce la explozie.

- Lăsarea bateriei într-un mediu cu temperaturi extrem de ridicate sau cu presiune extrem de scăzută a aerului poate duce la explozie sau scurgerea lichidului sau a gazului inflamabil.
- Puterea furnizată de încărcător trebuie să se situeze între minimum 5 wați, de care are nevoie echipamentul radio, și maximum 15 wați pentru a atinge viteza maximă de încărcare.

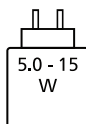

## Îngrijirea produsului

- Pentru curățarea produsului, utilizați numai o cârpă din microfibre.
- Rețineți că dispozitivul dvs. conține acumulatori cu litiu încorporați  
Capacitatea de încărcare a acumulatorilor cu litiu va scădea în timp din cauza caracteristicilor lor de auto-descărcare Pentru a asigura longevitatea acumulatorului dispozitivului, vă recomandăm să încărcați acumulatorul cu litiu încorporat la aproximativ 50% o dată la 6 luni atunci când nu utilizați dispozitivul.



### Avertisment

- Nu scoateți niciodată carcasa boxei.
- Nu lubrifiați niciodată nicio parte a acestei boxe.
- Amplasați boxa pe o suprafață dreaptă, dură și stabilă.
- Nu amplasați niciodată boxa pe alt echipament electric.
- Utilizați această boxă numai în interior. Feriți această boxă de apă, umezeală și obiecte pline cu lichid.
- Feriți această boxă de razele directe ale soarelui, flăcări deschise sau căldură.
- Risc de explozie dacă bateria este înlocuită cu un tip incorect.

## 2 Boxa dvs. wireless

Felicitări pentru achiziționare și bine ați venit la Philips! Pentru a beneficia pe deplin de asistența oferită de Philips, înregistrați-vă produsul pe site-ul [www.philips.com/support](http://www.philips.com/support).

### Ce se află în ambalaj

Verificați și identificați conținutul pachetului:

- Boxă
- Cablu USB
- Ghid de pornire rapidă / Fișă de siguranță / Garanție

### Prezentarea generală a boxei

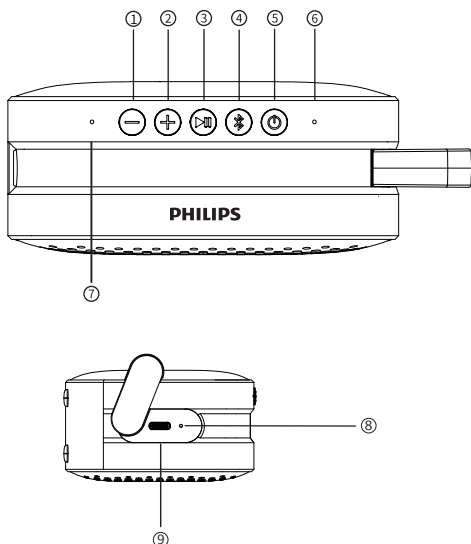

- ① **—**  
Reglați volumul în jos
- ② **+**  
Reglați volumul în sus
- ③ **⏸**  
Porniți sau întrerupeți redarea audio / Răspundeți sau respingeți un apel
- ④ **📶**  
Bluetooth / Conexiune stereo
- ⑤ **⏻**  
Porniți sau opriți boxa
- ⑥ **Lumină LED**  
Indicator stare pornire / bluetooth / stereo
- ⑦ **Microfon**
- ⑧ **Lumină LED**  
Indicator de baterie descărcată / încărcare
- ⑨ **DC IN (INTRARE DC)**  
Încărcați acumulatorul încorporat

# 3 Începeți

Urmați întotdeauna instrucțiunile din acest capitol în ordine.

## Încărcați acumulatorul încorporat

Boxa este alimentată de o baterie reîncărcabilă încorporată.

### Notă

- Încărcați complet bateria încorporată înainte de utilizare.

Conectați mufa USB-C de pe boxă la o priză (5V = 1A) utilizând cablul USB furnizat.

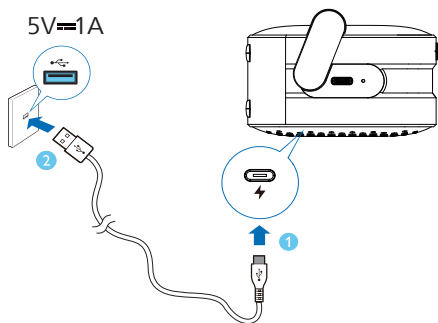

- ↳ Când boxa este în curs de încărcare, indicatorul LED este roșu.
- ↳ Când boxa este complet încărcată, indicatorul LED se oprește.
- ↳ Când nivelul bateriei scade sub 10%, veți auzi un mesaj vocal la fiecare 60 secunde.
- ↳ Când nivelul bateriei scade sub 2%, boxa se va opri.

### Atenție!

- Risc de deteriorare a boxei! Asigurați-vă că tensiunea de alimentare corespunde cu tensiunea imprimată pe partea din spate sau pe partea inferioară a produsului.
- Risc de șoc electric! Atunci când deconectați cablul USB, trageți întotdeauna fișa din priză. Nu trageți niciodată de cablu.
- Utilizați numai un cablu USB specificat de producător sau vândut împreună cu această boxă.

## Pornire/Oprire

Apăsăți  pentru a porni boxa.

↳ Veți auzi sunetul de confirmare.

Pentru a opri boxa, apăsați  din nou.

↳ Veți auzi sunetul de confirmare.

### Notă

- Difuzorul se va opri automat dacă nu există semnal audio de la Bluetooth timp de 15 minute.



# 4 Redare de pe dispozitive Bluetooth

## Conectarea boxei la dispozitivul Bluetooth

Cu această boxă, vă puteți bucura de sunet de pe dispozitivul Bluetooth.

### Notă

- Asigurați-vă că funcția Bluetooth este activată pe dispozitivul dvs.
- Distanța maximă pentru asocierea boxei și a dispozitivului Bluetooth este de 30 metri (99 picioare).
- A se ține departe de orice alt dispozitiv electronic care poate provoca interferențe.

1. Apăsați  pentru a porni boxa. Aceasta va intra automat în modul de asociere Bluetooth, lumina albă clipind lent. De asemenea, puteți apăsa  pentru a intra în modul de asociere Bluetooth.
2. Activați Bluetooth și selectați „Philips S1209” în lista Bluetooth de pe dispozitivul dvs. pentru asociere.
3. Redați conținut audio pe dispozitivul Bluetooth pentru a începe redarea muzicii.

## Indicator Bluetooth

Indicator LED	Stare Bluetooth
Clipește în alb rapid	Pregătit pentru asociere
Clipește în alb lent	Reconectarea ultimului dispozitiv conectat
Albastru continuu	Conectat

## Controlați redarea

### În timpul redării muzicii







- ▶ Apăsați pentru a întrerupe sau a relua redarea
- ▶▶ Apăsați de două ori pentru a reda piesa următoare
- ▶▶ Apăsați de două ori pentru a reda piesa anterioară
- ▶▶ Apăsați scurt pentru a scădea/crește volumul cu un nivel
- ▶▶ Apăsați lung pentru a scădea/crește continuu volumul

## Controlul apelurilor telefonice

- ▶▶ Apăsați pentru a răspunde sau a încheia un apel
- ▶▶ Apăsați și țineți apăsat pentru a respinge un apel
- ▶▶ Reglați volumul

## Asocierea pentru modul stereo

Pot fi asociate două boxe wireless identice (Philips S1209) între ele pentru sunet stereo.

1. Apăsați  pentru a porni ambele boxe și acestea vor intra automat în modul de asociere Bluetooth. Apăsați  pe oricare dintre boxe pentru a o deconecta de la dispozitivul Bluetooth. Boxa conectată la dispozitivul Bluetooth va fi utilizată ca boxă principală.
2. Apăsați  de două ori pe ambele boxe pentru a intra în modul de asociere stereo, iar indicatorul LED clipește alternativ în alb și albastru. După conectare, veți auzi un sunet de confirmare, iar LED-ul boxei principale va fi albastru continuu, în timp ce LED-ul boxei secundare va fi alb continuu.
3. Apăsați   /  pe oricare dintre boxe pentru a reda/întrerupe/ajusta volumul pentru ambele boxe.
4. Pentru a ieși din modul stereo, apăsați  de două ori pe oricare boxă.



### Notă

- Pentru a elimina informațiile de asociere, puteți apăsa și ține apăsat  timp de 3 secunde, până când LED-ul clipește în alb rapid.



# 5 Informații despre produs

## Notă

- Informațiile despre produs se pot modifica fără notificare prealabilă.

## Informații generale

Port USB	5V = 1A
Baterie litiu încorporată	1500 mAh
Dimensiuni (l x î x A)	123,5 x 79 x 46mm
Greutate (unitate principală)	195 g
Funcționare la temperatură ambientă	0°C - 40°C

## Amplificator

Putere de ieșire (RMS)	5W
Răspunsul frecvenței	110 Hz ~ 18 kHz
Semnal către raportul de zgomot	>70 dB

## Boxă

Impedanță	4Ω
Putere maximă de intrare	5W
Difuzor	Diametru 40 mm
Radiatoare pasive	1

## Bluetooth

Versiunea Bluetooth	5.3
Gamă de frecvență	2402 - 2480 MHz
Putere maximă de transmitere	<10 dBm
Profiluri Bluetooth compatibile	Acceptă a2dp/avctp/avrcp/hfp
Rază Bluetooth	zonă BT deschisă de până la 30 m, TWS de până la 10 m

# 6 Depanare



## Avertisment

- Nu scoateți niciodată carcasa boxei.

Pentru a vă menține valabilitatea garanției, nu încercați niciodată să reparați pe cont propriu boxa. Dacă întâmpinați probleme la utilizarea boxei, verificați următoarele înainte de a solicita service. Dacă problema nu se rezolvă, accesați site-ul web Philips ([www.philips.com/support](http://www.philips.com/support)). Atunci când contactați Philips, asigurați-vă că boxa este în apropiere și aveți acces la numărul modelului și numărul de serie.

## General

### Nu există curent

- Asigurați-vă că boxa este complet încărcată.
- Asigurați-vă că este conectat corect cablul la mufa USB a boxei.
- Ca funcție de economisire a energiei, boxa se oprește automat după 15 minute dacă nu mai primește semnal sonor.

### Nu se aude sunetul

- Reglați volumul pe boxă.
- Reglați volumul pe dispozitivul conectat.
- Asigurați-vă că dispozitivul dvs. Bluetooth se află în raza de acțiune.

### Niciun răspuns de la boxă

- Reporniți boxa.

---

# Bluetooth

## **Calitatea audio este slabă după conectarea cu un dispozitiv care are Bluetooth**

- Recepția Bluetooth este slabă. Mutați dispozitivul mai aproape de boxă sau îndepărtați orice obstacol dintre ele.

## **Nu găsiți [Philips S1209] pe dispozitivul Bluetooth pentru asociere**

- Apăsați  pentru a intra în modul de asociere Bluetooth și apoi încercați din nou.

## **Nu se poate conecta cu dispozitivul dvs. Bluetooth**

- Funcția Bluetooth a dispozitivului nu este activată. Consultați manualul utilizatorului dispozitivului pentru a afla cum să activați această funcție.
- Boxa nu este în modul de asociere.
- Boxa este deja conectată cu un alt dispozitiv care are Bluetooth. Deconectați și încercați din nou.

# 7 Aviz

Orice modificări efectuate asupra acestui dispozitiv care nu sunt aprobate în mod expres de MMD Hong Kong Holding Limited pot anula autorizarea de a utiliza produsul.

## Conformitate



Prin prezenta, TP Vision Europe B.V. declară că acest produs este în conformitate cu cerințele esențiale și cu alte prevederi relevante ale Directivei 2014/53/EU.

Declarația de conformitate se găsește pe site-ul [www.philips.com/support](http://www.philips.com/support).

## Protejarea mediului înconjurător

### Depozitarea vechiului produs și a bateriei



Produsul este proiectat și fabricat din materiale și componente de înaltă calitate, care pot fi reciclate și reutilizate.



Acest simbol de pe un produs înseamnă că produsul este reglementat de Directiva europeană 2012/19/EU.



Acest simbol semnifică faptul că produsul conține baterii în conformitate cu Regulamentul European (EU) 2023/1542, și că nu pot fi eliminate împreună cu deșeurile menajere.

Informați-vă despre sistemul local de colectare separată pentru produse electrice, electronice și baterii. Respectați regulile locale și nu eliminați niciodată produsul și bateriile împreună cu deșeurile menajere. Eliminarea corectă a produselor și a bateriilor vechi ajută la prevenirea consecințelor negative asupra mediului și sănătății.

### Scoateți bateria integrată.

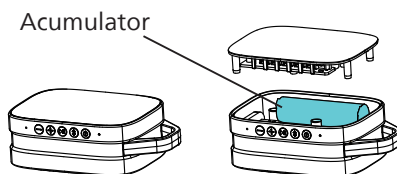

Doar în scop ilustrativ

# Declarația FCC și IC

## Informații FCC

Dispozitivul este în conformitate cu normele FCC, partea 15. Funcționarea este supusă următoarelor două condiții:

- ① Acest dispozitiv nu trebuie să provoace interferențe dăunătoare și
- ② Acest dispozitiv trebuie să accepte orice interferență primită, inclusiv interferențele care pot cauza o funcționare nedorită.

**Avertisment:** Modificările sau ajustările la această unitate, care nu sunt aprobate în mod expres de partea responsabilă cu conformitatea, ar putea anula autoritatea utilizatorului de a folosi echipamentul.

**Notă:** Acest echipament a fost testat și s-a constatat că respectă limitele pentru un dispozitiv digital de clasă B, în conformitate cu Partea 15 din normele FCC.

Aceste limite sunt concepute pentru a asigura o protecție rezonabilă împotriva interferențelor dăunătoare într-o instalație rezidențială.

Acest echipament generează, utilizează și poate radia energie de frecvență radio și, dacă nu este instalat și utilizat în conformitate cu instrucțiunile, poate provoca interferențe nocive cu comunicațiile radio. Cu toate acestea, nu există nicio garanție că nu vor apărea interferențe într-o anumită instalație. În cazul în care acest echipament provoacă interferențe dăunătoare la recepția radio sau televiziune, care pot fi determinate prin oprirea și pornirea echipamentului, utilizatorul este încurajat să încerce să remedieze interferența printr-una sau mai multe dintre următoarele măsuri:

- (1) Reorientați sau mutați antena de recepție.
- (2) Măriți distanța dintre echipament și receptor.

- (3) Conectați echipamentul la o priză de pe un circuit diferit de cel la care este conectat receptorul.
- (4) Consultați distribuitorul sau un tehnician radio/TV experimentat pentru ajutor.

## Declarație de avertizare RF

Dispozitivul a fost evaluat pentru a îndeplini cerințele generale de expunere la RF. Dispozitivul poate fi utilizat în condiții de expunere portabilă fără restricții.

## IC-Canada: CAN ICES-(B)/NMB-(B)

Acest dispozitiv conține un emițător (emițătoare) / receptor (receptoare) scutit(e) de licență, care este (sunt) conform(e) RSS de scutire de licență al(e) Innovation, Science and Economic Development Canada. Funcționarea este supusă următoarelor două condiții:

1. Acest dispozitiv nu trebuie să provoace interferențe.
2. Acest dispozitiv trebuie să accepte orice interferențe, inclusiv interferență care ar putea cauza funcționarea nedorită a dispozitivului.

## Avis d'Industrie Canada: CAN ICES-(B)/NMB-(B)

L'émetteur/récepteur exempt de licence contenu dans le présent appareil est conforme aux CNR d'Innovation, Sciences et Développement économique Canada applicables aux appareils radio exempts de licence. L'exploitation est autorisée aux deux conditions suivantes :

1. L'appareil ne doit pas produire de brouillage ;
2. L'appareil doit accepter tout brouillage radioélectrique subi, même si le brouillage est susceptible d'en compromettre le fonctionnement.

Declarație privind expunerea la radiații:  
Produsul este conform cu limita de  
expunere la RF din Canada pentru  
dispozitive portabile, stabilită pentru  
un mediu necontrolat, și este sigur  
pentru funcționarea vizată, conform  
descrierii din acest manual. Déclaration  
d'exposition aux radiations: Le produit  
est conforme aux limites d'exposition  
pour les appareils portables RF pour les  
Etats-Unis et le Canada établies pour un  
environnement non contrôlé.

---

## Notă marcă comercială



Marca verbală și logo-urile Bluetooth®  
sunt mărci înregistrate, deținute de  
Bluetooth SIG, Inc. și orice utilizare a  
acestor mărci de către MMD Hong Kong  
Holding Limited se face în baza licenței.  
Alte mărci comerciale și denumiri  
comerciale aparțin proprietarilor  
respectivi.



Specificațiile se pot modifica fără notificare prealabilă.

Philips și Philips Shield Emblem sunt mărci comerciale înregistrate ale Koninklijke Philips N.V. și sunt utilizate în baza licenței.

Acest produs a fost fabricat și este vândut sub responsabilitatea MMD Hong Kong Holding Limited sau a unuia dintre filialele sale, iar MMD Hong Kong Holding Limited este garantul acestui produs.

TAS1209\_00\_UM\_RO\_V1.0

