

PHILIPS

Сымсыз динамик

1000 сериясы

TAS1209



Пайдаланушы нұсқаулығы

Бұйымыңызды тіркеп, мына сайттан қолдау алыңыз:
www.philips.com/support

Мазмұны

1 Маңызды	2	7 Ескертпе	10
Қауіпсіздік	2	Талаптарға сәйкестік	10
Бұйымға күтім жасау	3	Қоршаған ортаға күтім жасау	10
2 Сымсыз динамик	4	FCC және IC мәлімдемесі	11
Қораптағы заттар	4	Тауар белгісі туралы хабарлама	12
Динамик туралы жалпы ақпарат	4		
3 Іске кірісу	5		
Кірістірілген батареяны қуаттаңыз	5		
Қосу/Өшіру	5		
4 Bluetooth құрылғыларынан ойнату	6		
Динамикті Bluetooth құрылғысымен жалғаңыз	6		
Bluetooth индикаторы	6		
Ойнатуды басқару	6		
Телефон қоңырауын басқару	6		
Стерео режим үшін жұптау	7		
5 Өнім туралы ақпарат	8		
6 Ақаулықтарды жою	9		
Жалпы ақпарат	9		
Bluetooth	9		

1 Маңызды

Қауіпсіздік

Маңызды қауіпсіздік бойынша нұсқаулар

- Қуат кернеуі құрылғының артқы немесе астыңғы жағында көрсетілген кернеуге сәйкес екеніне көз жеткізіңіз.
- Динамикке сұйықтық тамшылары немесе шашырандылары тимеуі керек.
- Динамикке кез келген қауіпті болуы мүмкін нәрселерді қоймаңыз (мысалы, сұйықтықпен толтырылған заттар, жанып тұрған балауыз шамдар).
- Динамиктің айналасында желдету үшін жеткілікті бос орын бар екеніне көз жеткізіңіз.
- Детектор күйінің белгішелері туралы көбірек білу үшін динамикті 0°C-тан 40°C-қа дейінгі қауіпсіз ортада қолданыңыз.
- Өндіруші көрсеткен саптамаларды және аксессуарларды ғана пайдаланыңыз.

Батареяға қатысты сақтық шаралары

- Батарея дұрыс салынбаса, жарылыс қаупі болуы мүмкін. Оны тек бірдей немесе балама түрімен ауыстырыңыз.
- Батареяға (батарея блогы немесе орнатылған батареялар) шамадан тыс қызу әсер етпеуі керек, мысалы, күн сәулесі, от және т. б.
- Пайдалану, сақтау немесе тасымалдау кезінде өте жоғары немесе төмен температурадағы батарея, сондай-ақ жоғары биіктіктегі төмен ауа қысымы қауіпсіздік деңгейін төмендетуі мүмкін.

- Батареяны дұрыс емес батареямен алмастырмаңыз, бұл қорғанысты бұзуы мүмкін (мысалы, литий батареяларының кейбір түрлері).
- Батареяны отқа немесе ыстық пешке тастау, механикалық жаншу немесе кесу жарылысқа әкелуі мүмкін.
- Батареяны өте жоғары температура немесе өте төмен ауа қысымы бар ортада қалдыру жанғыш сұйықтықтың немесе газдың жарылуына немесе ағып кетуіне әкелуі мүмкін.
- Максималды зарядтау жылдамдығына қол жеткізу үшін зарядтағыштың қуаты радио жабдықтың жұмысына қажетті мин. 5 Вт-тан макс. 15 Вт-қа дейін болуы керек.

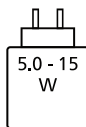

Бұйымға күтім жасау

- Бұйымды тазарту үшін тек микрофибра матаны қолданыңыз.
- Құрылғыңызда кірістірілген литий батареялары бар екенін ескеріңіз. Литий батареяларының зарядтау сыйымдылығы уақыт өте келе өздігінен разрядталу қасиеттеріне байланысты азаяды. Құрылғының батареясының ұзақ қызмет етуін қамтамасыз ету үшін құрылғы пайдаланылмаған кезде әрбір 6 ай сайын кірістірілген литий батареясын шамамен 50% зарядтауды ұсынамыз.



Ескерту

- Динамиктің корпусын ешқашан шешіп алмаңыз.
- Осы динамиктің ешбір бөлігін ешқашан майламаңыз.
- Бұл динамикті тегіс, қатты және тұрақты бетке орнатыңыз.
- Бұл динамикті басқа электр жабдықтарына ешқашан қоймаңыз.
- Бұл динамикті тек үйде қолданыңыз. Бұл динамикті судан, ылғалдан және сұйықтыққа толы заттардан аулақ ұстаңыз.
- Бұл динамикті тікелей күн сәулесінен, ашық оттан немесе қызудан аулақ ұстаңыз.
- Батареяны сәйкес емес батареямен ауыстыру кезінде жарылыс қаупі болуы мүмкін.

2 СЫМСЫЗ ДИНАМИК

Сатып алуыңызбен құттықтаймыз және Philips компаниясына қош келдіңіз! Philips ұсынатын қолдауды толығымен пайдалану үшін өнімді www.philips.com/support сайтына тіркеңіз.

Қораптағы заттар

Қаптаманың ішіндегілерді тексеріп, түгендеңіз:

- Динамик
- USB кабелі
- Қысқаша нұсқаулық / қауіпсіздік жөніндегі нұсқаулық / кепілдік

Динамик туралы жалпы ақпарат

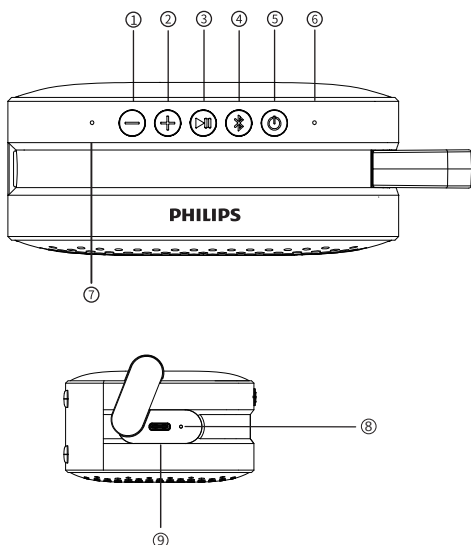

- ① **—**
Дыбысты азайту
- ② **+**
Дыбысты көбейту
- ③ **▶▶**
Аудионы ойнату немесе кідірту / Қоңырауды қабылдау не қабылдамау
- ④ **📶**
Bluetooth / Стерео қосылым
- ⑤ **⏻**
Динамикті қосу/өшіру
- ⑥ **Диодты шам**
Қуат / Bluetooth / Стерео күйінің индикаторы
- ⑦ **Микрофон**
- ⑧ **Диодты шам**
Батарея заряды төмен / зарядтау индикаторы
- ⑨ **DC IN (ТҰРАҚТЫ ТОК КІРІСІ)**
Кірістірілген батареяны қуаттаңыз

3 Іске кірісу

Әрқашан осы тарауда берілген нұсқауларды ретімен орындаңыз.

Кірістірілген батареяны қуаттаңыз

Динамик кірістірілген батареядан қуат алады.

Ескертпе

- Қолданар алдында кірістірілген батареяны толығымен зарядтаңыз.

Динамиктегі USB-C ұяшығын бірге жеткізілген USB кабелі арқылы қуат шығысына (5 V = 1 A) қосыңыз.

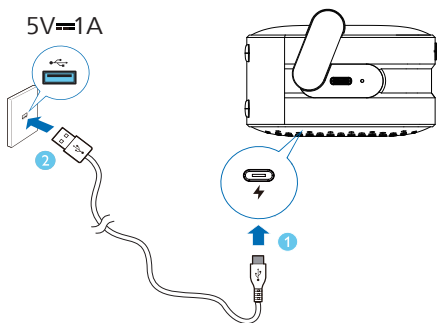

- ↳ Динамик зарядталған кезде диодшам индикаторы қызыл болып жанады.
- ↳ Динамик толығымен қуатталған кезде диодшам өшеді.
- ↳ Батарея деңгейі 10%-дан аз болған кезде, 60 секунд сайын дыбысты ескертуді естисіз.
- ↳ Батарея деңгейі 2%-дан төмендеген кезде, динамик өшеді.

⚠ Абайлаңыз

- Динамикті зақымдау қаупі бар! Қуат кернеуі динамиктің артқы немесе астыңғы жағында көрсетілген кернеуге сәйкес келетініне көз жеткізіңіз.
- Ток соғу қаупі бар! USB кабелін ажыратқан кезде ашаны әрқашан розеткадан суырып отырыңыз. Ешқашан кабельден ұстап тартпаңыз.
- Өндіруші көрсеткен немесе осы динамикті сатып алғанда бірге келген USB кабелін ғана пайдаланыңыз.

Қосу/Өшіру

Динамикті іске қосу үшін  пернесін басыңыз.

- ↳ Сол кезде дыбыстық сигналды естисіз.

Динамикті өшіру үшін  пернесін қайтадан басыңыз.

- ↳ Сол кезде дыбыстық сигналды естисіз.

Ескертпе

- Bluetooth құрылғысынан 15 минут ішінде ешбір дыбыстық сигнал келмесе, динамик автоматты түрде өшеді.

4 Bluetooth құрылғыларынан ойнату



Динамикті Bluetooth құрылғысымен жалғаңыз

Бұл динамиктің көмегімен сіз Bluetooth құрылғысынан дыбыс тыңдай аласыз.



Ескертпе

- Құрылғыда Bluetooth функциясы қосылғанына көз жеткізіңіз.
- Динамик пен Bluetooth құрылғысын жұптастырудың максималды қашықтығы — 30 метр (99 фут).
- Динамикті кедергі келтіруі мүмкін басқа электрондық құрылғылардан алшақ жерге қойыңыз.





1. Динамикті іске қосу үшін  батырмасын басыңыз. Сонда ол Bluetooth жұптастыру режиміне автоматты түрде еніп, ақ шам баяу жыпылықтайды. Bluetooth жұптастыру режиміне өту үшін  батырмасын басып тұрсаңыз да болады.
2. Bluetooth байланысын іске қосып, жұптастыру үшін құрылғыдағы Bluetooth құрылғыларының тізімінен "Philips S1209" дегенді таңдаңыз.
3. Онлайн музыка ойнатуды бастау үшін Bluetooth құрылғысында аудио ойнатыңыз.

Bluetooth индикаторы



Диодшам индикаторы	Bluetooth күйі
Ақ түс тез жыпылықтайды	Жұптасуға дайын
Ақ түс баяу жыпылықтайды	Соңғы рет жалғанған құрылғыны қайта жалғау
Тұрақты көк	Жалғанған

Ойнатуды басқару

Музыка ойнату кезінде





-  Ойнатуды кідірту немесе жалғастыру үшін басыңыз
-  Келесі жолды ойнату үшін екі рет басыңыз
-  Келесі жолды ойнату үшін үш рет басыңыз
-  Дыбысты бір деңгейге азайту/көбейту үшін қысқаша басыңыз
-  Дыбыс деңгейін үздіксіз азайту/көбейту үшін ұзақ басыңыз

Телефон қоңырауын басқару

-  Қоңырауды қабылдау не аяқтау үшін басыңыз
-  Қоңырауды қабылдамау үшін ұзақ басыңыз
-  Дыбысты реттеңіз

Стерео режим үшін жұптау

Стерео дыбыс шығару үшін екі бірдей динамик (Philips S1209) бір-бірімен жұптаса алады.

1. Екі динамикті іске қосу үшін  пернесін басыңыз, сонда олар автоматты түрде Bluetooth жұптастыру режиміне өтеді. Bluetooth құрылғысынан ажырату үшін екі динамиктің бірінде  батырмасын ұзақ басыңыз. Bluetooth құрылғысына жалғанған динамикті тек басты динамик ретінде пайдалана аласыз.
2. Стерео жұптастыру режиміне ену үшін екі динамиктегі  батырмасын басыңыз, сонда диодшам индикаторы ақ және көк түспен жыпылықтайды. Байланыс орнаған соң дыбысты сигналды естисіз, негізгі динамиктің диодшам индикаторы көк түсте жанады, ал қосымша динамиктің индикаторы ақ түсте жанады.
3. Кез келген динамиктегі  батырмасын басу арқылы екі динамикте де ойнатуды тоқтатып/жалғастыруға және дыбыс деңгейін реттеуге болады.
4. Стерео режимнен шығу үшін кез келген динамиктегі  батырмасын екі рет басыңыз.



Ескертпе

- Жұптастыру ақпаратын өшіру үшін диодшам индикаторы жылдам ақ түсте жыпылықтағанша  батырмасын 3 секунд бойы басып тұрыңыз.

5 Өнім туралы ақпарат

Ескертпе

- Өнім туралы ақпарат ескертусіз өзгертілуі мүмкін.

Жалпы ақпарат

USB порты	5 В = 1 А
Кірістірілген литий батареясы	1500 мА/сағ
Өлшемдері (Е x Б x Д)	123,5x79x46 мм
Салмағы (негізгі құрылғы)	195 г
Жұмыс ортасы	0°C – 40°C

Күшейткіш

Шығыс қуаты (орташа квадраттық мән)	5 Вт
Жиілік жауабы	110 Гц ~ 18 кГц
Сигнал/шу коэффициенті	>70 дБ

Динамик

Кедергі	4 Ом
Максималды кіріс қуат	5 Вт
Драйвері	Диаметрі 40 мм
Қосымша диафрагма	1

Bluetooth

Bluetooth нұсқасы	5.3
Жиілік ауқымы	2402 - 2480 МГц
Максималды дыбыс беру қуаты	<10 дБм
Үйлесімді Bluetooth профильдері	Қолдайды: a2dp/avctp/avrcp/hfp
Bluetooth қамту ауқымы	ашық аймақта BT байланысы 30 м дейінгі, ал TWS байланысы 10 м дейінгі қашықтықты қамтиды

6 Ақаулы- қтарды жою



Ескерту

- Динамиктің корпусын ешқашан шешіп алмаңыз.

Кепілдік күшін сақтау үшін бұл динамикті ешқашан өзіңіз жөндеуге тырыспаңыз. Егер динамикті пайдалану кезінде қиындықтар туындаса, қызмет көрсетуді сұрамас бұрын келесі тармақтарды тексеріңіз. Егер мәселе шешілмесе, Philips веб-сайтына өтіңіз (www.philips.com/support). Philips компаниясымен хабарласқан кезде динамик жақын жерде болсын және оның модель нөмірі мен сериялық нөмірі қол астында болсын.

Жалпы ақпарат

Электр қуаты жоқ

- Динамиктің толық зарядталғанына көз жеткізіңіз.
- Динамиктің «USB» ұясы дұрыс жалғанғанына көз жеткізіңіз.
- Қуатты үнемдеу үшін 15 минут бойы динамикке дыбыстық сигнал келмеген кезде ол автоматты түрде өшеді.

Дыбыс жоқ

- Осы динамиктегі дыбыс деңгейін реттеңіз.
- Қосылған құрылғыдағы дыбыс деңгейін реттеңіз.
- Bluetooth құрылғысы қолжетімді ауқымда екеніне көз жеткізіңіз.

Динамик жауап бермейді

- Динамикті өшіріп-қосыңыз.

Bluetooth

Bluetooth функциясы бар құрылғыға жалғанғаннан кейін дыбыс сапасы төмен

- Bluetooth сигналы нашар қабылдануда. Құрылғыны осы динамикке жақындатыңыз немесе олардың арасындағы кедергіні алып тастаңыз.

Жұптастырылатын Bluetooth құрылғысы [Philips S1209] табылмады

- Bluetooth жұптастыру режиміне өту үшін  батырмасын басыңыз да, әрекетті қайталаңыз.

Bluetooth құрылғыңызбен жалғай алмай жатырмын

- Құрылғының Bluetooth функциясы іске қосылмаған. Бұл мүмкіндікті қалай іске қосу керектігін білу үшін құрылғының пайдаланушы нұсқаулығын қараңыз.
- Динамик жұптау режимінде емес.
- Бұл динамик басқа Bluetooth функциясы іске қосылған құрылғыға жалғанған. Ажыратып, қайтадан қосыңыз.

7 Ескертпе

Осы құрылғыға MMD Hong Kong Holding Limited компаниясы мақұлдамаған кез келген өзгерісті немесе модификацияны жасау пайдаланушының бұйымды пайдалануға қатысты құқықтарының жойылуына әкелуі мүмкін.

Талаптарға сәйкестік



TP Vision Europe B.V. компаниясы осымен бұл өнімнің 2014/53/EU директивасының негізгі талаптарына және басқа да тиісті ережелеріне сәйкес келетінін мәлімдейді. Сәйкестік туралы мәлімдемені мына сайттан табуға болады: www.philips.com/support.

Қоршаған ортаға күтім жасау

Ескі бұйым мен батареяны қайта өңдеуге өткізу



Сіздің өніміңіз қайта өңдеуге және қайта пайдалануға болатын жоғары сапалы материалдар мен компоненттерден құралған және жасалған.



Бұйымдағы бұл таңба бұйымға 2012/19/EU еуропалық директивасы бойынша қолданылатынын білдіреді.



Бұл таңба бұйымның құрамында (EU) 2023/1542 еуропалық ережесі бойынша қолданылатын және қарапайым тұрмыстық қалдықтармен бірге тастауға болмайтын батарея бар екенін білдіреді.

Электрлік және электрондық өнімдер мен батареяларды бөлек жинайтын жергілікті жүйе туралы біліңіз. Жергілікті ережелерді сақтаңыз және бұйымды және батареяларды әдеттегі тұрмыстық қалдықтармен бірге ешқашан тастамаңыз. Ескі өнімдер мен батареяларды дұрыс тастау қоршаған орта мен адам денсаулығына кері әсерін болдырмауға көмектеседі.

Кірістірілген батареяны шығару.

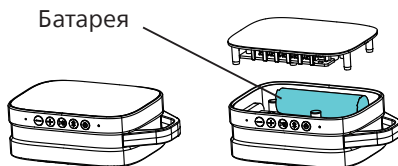

Суреттер тек иллюстрация үшін берілген

FCC және IC мәлімдемесі

FCC туралы ақпарат

Бұл құрылғы FCC ережелерінің 15-бөліміне сәйкес келеді. Мына екі шартты ұстанғанда ғана пайдалануға рұқсат етіледі:

- ① Бұл құрылғы зиянды кедергі жасамайтын болса және
- ② Бұл құрылғы кез келген алынған кедергіні, соның ішінде қажетсіз әрекеттің туыуына себепші болатын кедергіні де қабылдауы керек.

Ескерту: Сәйкестікке жауапты тарап айқын түрде мақұлдамаған өзгерістер немесе модификациялар - пайдаланушыны жабдықты пайдалану құқығынан айыруы мүмкін.

Ескертпе: Бұл жабдықты сынақтан өткізіліп, FCC ережелерінің 15-Бөліміне сәйкес В класындағы сандық құрылғылардың шектеулерімен үйлеседі деп танылды.

Бұл шектеулер тұрмыстық аймақта орнатылған кезде зиянды кедергілерге қарсы тиісті қорғаныс қамтамасыз етуге арналған.

Бұл жабдықты радиожиилікті энергияны түрлендіреді, пайдаланады және шығаруы мүмкін, сондай-ақ нұсқауларға сәйкес орнатылмаса және пайдаланылмаса, радиобайланыстарға зиян келтіретін кедергі тудыруы мүмкін. Алайда, басқа орында орнатқан кезде кедергі тудырмауына кепілдік берілмейді. Жабдықты өшіру және қосу арқылы анықтауға болатын радио немесе телевизиялық сигналдардың қабылдануына кедергі келтірсе, пайдаланушы төмендегі бір немесе бірнеше шараны пайдаланып, кедергіні жойғаны жөн:

- (1) Қабылдағыш антеннаның бағытын не орнын өзгертіңіз.
- (2) Жабдықты пен қабылдағыш арақашықтығын арттырыңыз.
- (3) Жабдықты қабылдағыш қосылған контурдағы розеткадан басқасына қосыңыз.
- (4) Көмек үшін дилермен немесе білікті радио/теледидар техник маманымен кеңесіңіз.

Радиожиилік сәулесі туралы ескерту

Құрылғының радиожиилік сәулеленуінің жалпы талаптарына сәйкес екені тексерілді. Құрылғыны бір орында тұрғызбай алып жүру арқылы сәуле әсер ететін ортада шектеусіз пайдалануға болады.

IC-Канада: CAN ICES-(B)/NMB-(B)

Бұл құрылғыда RSS талаптарына сәйкес келетін, инновация, ғылым және экономикалық даму бойынша Канада лицензиясынан босатылған таратқыш(тар) / қабылдағыш(тар) бар. Мына екі шартты ұстанғанда ғана пайдалануға рұқсат етіледі:

1. Бұл құрылғы радиокедергі жасамауы керек.
2. Бұл құрылғы дұрыс жұмыс істемеуге себеп болуы мүмкін кедергіні қоса кез келген кедергіні қабылдай алуы керек.

Avis d'Industrie Canada:

CAN ICES-(B)/NMB-(B)

L'émetteur/récepteur exempt de licence contenu dans le présent appareil est conforme aux CNR d'Innovation, Sciences et Développement économique Canada applicables aux appareils radio exempts de licence. L'exploitation est autorisée aux deux conditions suivantes :

1. L'appareil ne doit pas produire de brouillage ;
2. L'appareil doit accepter tout brouillage radioélectrique subi, même si le brouillage est susceptible d'en compromettre le fonctionnement.

Радиациялық сәулелену туралы мәлімдемесі: Өнім Канададағы портативті РЖ әсер ету шектеріне сәйкес келеді, олар бақылаусыз ортада қолдануға арналған және осы нұсқаулықта сипатталған мақсат үшін қауіпсіз болып табылады. Déclaration d'exposition aux radiations: Le produit est conforme aux limites d'exposition pour les appareils portables RF pour les Etats-Unis et le Canada établies pour un environnement non contrôlé.

Тауар белгісі туралы хабарлама



Bluetooth® су белгісі мен логотиптері — Bluetooth SIG, Inc. корпорациясының иелігіндегі сауда белгілері және мұндай белгілерді MMD Hong Kong Holding Limited ұйымы лицензия бойынша пайдаланады. Басқа сауда белгілері мен атаулары тиісті иелерінің меншігі болып табылады.



Техникалық сипаттамалар ескертусіз өзгертілуі мүмкін.

Philips және Philips Shield эмблемасы Koninklijke Philips N.V. компаниясының тіркелген сауда белгілері болып табылады және лицензия бойынша қолданылады.

Бұл өнім MMD Hong Kong Holding Limited компаниясының немесе оның филиалдарының бірінің жауапкершілігімен шығарылды және сатылды және MMD Hong Kong Holding Limited осы өнімге кепілдік береді.

TAS1209_00_UM_KK_V1.0

