

PHILIPS

Brezžični zvočnik

Serijska 1000

TAS1209



Uporabniški priročnik

Registrirajte svoj izdelek in pridobite podporo na spletnem mestu:
www.philips.com/support

Vsebina

1 Pomembno	2
Varnost	2
Negujte svoj izdelek	2
2 Vaš brezžični zvočnik	3
Kaj je v škatli	3
Pregled zvočnika	3
3 Začnite	4
Napolnite vgrajeno baterijo	4
Vklop/izklop	4
4 Predvajajte iz naprav Bluetooth	5
Povežite zvočnik z napravo Bluetooth	5
Bluetooth indikator	5
Nadzor predvajanja	5
Nadzor telefonskega klica	5
Seznanjanje za stereo način	6
5 Informacije o izdelku	7
6 Odpravljanje težav	7
Splošno	7
Bluetooth	8
7 Obvestilo	9
Skladnost	9
Skrb za okolje	9
Izjava FCC in IC	10
Obvestilo o blagovni znamki	11

1 Pomembno

Varnost

Pomembna varnostna navodila

- Prepričajte se, da napetost napajalnika ustreza napetosti, ki je natisnjena na zadnji ali spodnji strani izdelka.
- Zvočnik ne sme biti izpostavljen kapljanju ali brizganju.
- Na zvočnik ne postavljajte nobenih virov nevarnosti (npr. predmetov, napolnjenih s tekočino, prižganih sveč).
- Prepričajte se, da je okoli zvočnika dovolj prostora za prezračevanje.
- Zvočnik uporabljajte varno v okolju s temperaturo med 0 °C in 40 °C.
- Uporabljajte samo nastavke/dodatke, ki jih je določil proizvajalec.

Varnostni ukrepi za baterije

- Če se baterija zamenja na napačen način, obstaja nevarnost eksplozije. Zamenjajte samo z enakim ali enakovrednim tipom.
- Baterija (baterijski vložek ali nameščene baterije) ne sme biti izpostavljena prekomerni vročini, kot so sonce, ogenj ali podobno.
- Baterija pri ekstremno visokih ali nizkih temperaturah med uporabo, skladiščenjem ali transportom ter nizem zračni tlak na veliki nadmorski višini lahko predstavljata varnostno nevarnost.
- Baterije ne zamenjajte z napačno vrsto, ki lahko onemogoči zaščito (na primer nekatere vrste litijevih baterij).
- Odlaganje baterije v ogenj ali vročo pečico ali mehansko drobljenje ali rezanje baterije lahko povzroči eksplozijo.

- Če baterijo pustite v okolju z izjemno visoko temperaturo ali okolju z izjemno nizkim zračnim tlakom, lahko pride do eksplozije ali uhajanja vnetljive tekočine ali plina.
- Moč, ki jo dovaja polnilnik, mora biti med najmanj 5 vatov, ki jih potrebuje radijska oprema, in največ 15 vatov, da se doseže najvišja hitrost polnjenja.

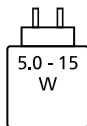

Negujte svoj izdelek

- Za čiščenje izdelka uporabljajte samo krpo iz mikrovlaknen.
- Prosimo, upoštevajte, da vaša naprava vsebuje vgrajene litijeve baterije. Zmogljivost polnjenja litijevih baterij se bo zaradi njihovih lastnosti samopraznjenja sčasoma zmanjšala. Za zagotavljanje dolge življenjske dobe baterije vaše naprave, vam priporočamo, da vgrajeno litijevo baterijo napolnite do približno 50 % vsakih 6 mesecev, ko naprave ne uporabljate.



Opozorilo

- Nikoli ne odstranjujte ohišja tega zvočnika.
- Nikoli ne mažite nobenega dela tega zvočnika.
- Ta zvočnik postavite na ravno, trdo in stabilno površino.
- Tega zvočnika nikoli ne postavljajte na drugo električno opremo.
- Ta zvočnik uporabljajte samo v zaprtih prostorih. Ta zvočnik hranite proč od vode, vlage in predmetov, napolnjenih s tekočino.
- Ta zvočnik ne izpostavljajte neposredni sončni svetlobi, odprtemu ognju ali vročini.
- Če baterijo zamenjate z napačno vrsto, obstaja nevarnost eksplozije.

2 Vaš brezžični zvočnik

Čestitke za nakup in dobrodošli pri Philipsu! Če želite v celoti izkoristiti podporo, ki jo ponuja Philips, registrirajte svoj izdelek na spletnem mestu www.philips.com/support.

Kaj je v škatli

Preverite in prepoznajte vsebino paketa:

- Zvočnik
- USB kabel
- Vodnik za hitri začetek / varnostni list / garancija

Pregled zvočnika

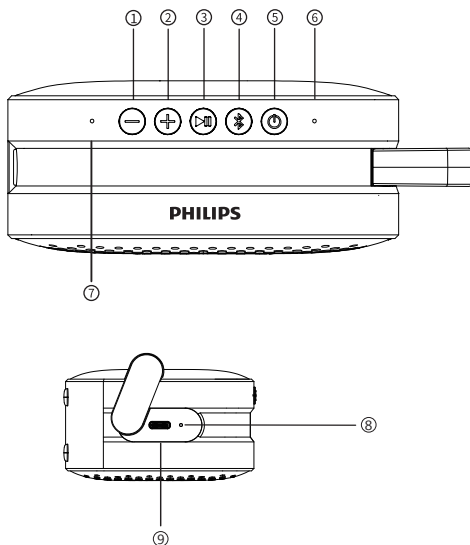

- ① **—**
Zmanjševanje glasnosti
- ② **+**
Povečevanje glasnosti
- ③ **▶||**
Predvajanje ali začasno ustavljanje predvajanje zvoka / Sprejemanje ali zavračanje klica
- ④ **Bluetooth symbol**
Bluetooth / stereo povezava
- ⑤ **Power symbol**
Vklopite ali izklopite zvočnik
- ⑥ **LED lučka**
Prikaz stanja napajanja / Bluetooth / Stereo
- ⑦ **Mikrofon**
- ⑧ **LED lučka**
Prikaz prazne baterije / polnjenja
- ⑨ **DC IN (DC VHOD)**
Napolnite vgrajeno baterijo

3 Začnite

Vedno upoštevajte pravilen vrstni red napotkov, ki jih navaja to poglavje.

Napolnite vgrajeno baterijo

Zvočnik napaja vgrajena polnilna baterija.

Opomba

- Pred uporabo povsem napolnite vgrajeno baterijo.

Povežite vtičnico USB-C na zvočniku z vtičnico (5V = 1A) s priloženim USB kablom.

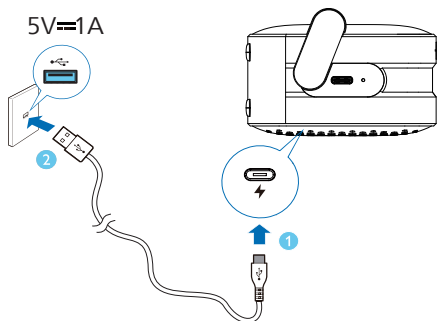



- ↳ Ko se zvočnik polni, LED indikator sveti rdeče.
- ↳ Ko je zvočnik popolnoma napolnjen, LED indikator ugasne.
- ↳ Ko je raven baterije nižja od 10%, boste vsakih 60 sekund slišali glasovni poziv.
- ↳ Ko je nivo baterije nižji od 2%, se bo zvočnik izklopil.

Pozor

- Nevarnost poškodbe zvočnika! Prepričajte se, da napetost napajanja ustreza napetosti, ki je natisnjena na zadnji ali spodnji strani zvočnika.
- Nevarnost električnega udara! Ko izključujete USB kabel, vedno potegnite vtič iz vtičnice. Nikoli ne vlecite kabla.
- Uporabljajte samo USB kabel, ki ga je določil proizvajalec ali je bil naprodaj s tem zvočnikom.

Vklop/izklop

Za vklop zvočnika pritisnite .
↳ Slišali boste pozivni zvok.

Za izklop zvočnika ponovno pritisnite .
↳ Slišali boste pozivni zvok.

Opomba

- Če 15 minut ni zvočnega signala, se zvočnik samodejno izklopi.



4 Predvajajte iz naprav Bluetooth

Povežite zvočnik z napravo Bluetooth

S tem zvočnikom lahko uživate v zvoku iz vaše Bluetooth naprave.

Opomba

- Prepričajte se, da je Bluetooth funkcija omogočena v vaši napravi.
- Največja razdalja za seznanjanje zvočnika in vaše Bluetooth naprave je 30 metrov (99 čevljev).
- Hranite stran od katere koli druge elektronske naprave, ki bi lahko povzročila motnje.





1. Pritisnite  za vklop zvočnika. Samodejno bo vstopil v način seznanjanja Bluetooth s počasnim utripanjem bele lučke. Lahko tudi pritisnete , da vstopite v način seznanjanja Bluetooth.
2. Omogočite Bluetooth in izberite »Philips S1209« na Bluetooth seznamu na vaši napravi, ki jo želite seznaniti.
3. Če želite začeti pretakanje glasbe, predvajate zvok v Bluetooth napravi,

Bluetooth indikator



LED prikaz	Stanje Bluetooth
Hitro utripanje belo	Pripravljeno za seznanjanja
Počasno utripanje belo	Ponovna povezava zadnje povezane naprave
Neprekinjeno sveti modro	Povezano

Nadzor predvajanja

Med predvajanjem glasbe





-  Pritisnite za premor ali nadaljevanje predvajanja
-  Za predvajanje naslednje skladbe dvakrat pritisnite
-  Pritisnite trikrat za predvajanje prejšnje skladbe
-  Kratek pritisk za zmanjšanje/povečanje glasnosti za eno stopnjo
-  Dolg pritisk za neprekinjeno zmanjšanje/povečanje glasnosti

Nadzor telefonskega klica

-  Pritisk za sprejem ali končanje klica
-  Pritisk in držanje za zavržanje klica
-  Prilagodite glasnost

Seznanjanje za stereo način

Dva enaka brezžična zvočnika (Philips S1209) se lahko seznanita med seboj za stereo zvok.

1. Če želite vklopiti oba zvočnika, pritisnite , zvočnika pa bosta samodejno prešla v način seznanjanja preko Bluetootha. Na katerem koli zvočniku dolgo pritisnite , da prekinete povezavo z napravo Bluetooth. Zvočnik, ki je povezan z vašo Bluetooth napravo, bo uporabljen kot primarni zvočnik.
2. Dvakrat pritisnite  na obeh zvočnikih, da vstopite v način stereo združevanja in LED indikator izmenično utripa belo in modro. Ko je povezava uspešna, boste zaslišali pozivni zvok in lučka LED primarnega zvočnika sveti modro, medtem ko lučka sekundarnega zvočnika sveti belo.
3. Če pritisnete /+/– na katerem koli zvočniku, boste predvajali/začasno ustavili/nastavili glasnost prek obeh zvočnikov.
4. Za izhod iz stereo načina dvakrat pritisnite  na katerem koli zvočniku.



Opomba

- Če želite počistiti informacije o seznanjanju, lahko pritisnete in držite  3 sekunde, dokler lučka LED hitro ne utripa belo.

5 Informacije o izdelku

Opomba

- Informacije o izdelku se lahko spremenijo brez predhodnega obvestila.

Splošne informacije

USB vhod	5V = 1A
Vgrajena litijeva baterija	1500 mAh
Dimenzije (Š x V x G)	123,5x79x46mm
Teža (glavna enota)	195g
Okolje delovanja	0°C - 40°C

Ojačevalnik

Izhodna moč (RMS)	5W
Frekvenčni odziv	110Hz~18kHz
Razmerje signal/šum	>70 dB

Zvočnik

Impedanca	4Ω
Največja vhodna moč	5W
Gonilnik	Premer 40mm
Pasivni sevalniki	1

Bluetooth

Različica Bluetooth	5.3
Frekvenčni razpon	2402 ~ 2480 MHz
Največja moč oddajanja	<10 dBm
Združljivi profili Bluetooth	Podpira a2dp/avctp/avrcp/hfp
Doseg Bluetooth	odprto območje BT do 30m, TWS do 10m

6 Odpravljanje težav

Opozorilo

- Nikoli ne odstranjajte ohišja tega zvočnika.

Če želite ohraniti veljavnost garancije, zvočnika nikoli ne poskušajte popravljati sami.

Če pri uporabi tega zvočnika naletite na težave, najprej preverite naslednje možnosti, preden se obrnete na servis. Če težava ostane nerešena, pojdite na spletno mesto Philips (www.philips.com/support).

Ko stopite v stik z družbo Philips, se prepričajte, da je zvočnik v bližini ter da sta na voljo številka modela in serijska številka.

Splošno

Ni napajanja

- Prepričajte se, da je zvočnik povsem napolnjen.
- Prepričajte se, da je vtičnica USB zvočnika pravilno priključena.
- Zaradi funkcije varčevanja z energijo se zvočnik samodejno izklopi 15 minut po tem, ko ni prejet zvočni signal.

Ni zvoka

- Prilagodite glasnost na tem zvočniku.
- Prilagodite glasnost na povezani napravi.
- Prepričajte se, da je vaša Bluetooth naprava znotraj dosega delovanja.

Brez odziva zvočnika

- Ponovno zaženite zvočnik.

Bluetooth

Kakovost zvoka je slaba po povezavi z napravo, ki podpira Bluetooth

- Bluetooth sprejem je slab. Premaknite napravo bližje temu zvočniku ali odstranite vse ovire med njima.

V Bluetooth napravi za seznanjanje ni mogoče najti [Philips S1209]

- Pritisnite  za vstop v način seznanjanja Bluetooth in poskusite znova.

Ni mogoče vzpostaviti povezave z vašo Bluetooth napravo

- Funkcija Bluetooth na napravi ni omogočena. Za omogočanje funkcije glejte uporabniški priročnik naprave.
- Ta zvočnik ni v načinu seznanjanja.
- Ta zvočnik je že povezan z drugo Bluetooth napravo. Prekinite povezavo in poskusite znova.

7 Obvestilo

Vse spremembe ali modifikacije te naprave, ki jih družba MMD Hong Kong Holding Limited ni izrecno odobrila, lahko razveljavijo uporabnikovo pooblastilo za uporabo izdelka.

Skladnost



Družba TP Vision Europe B.V. izjavlja, da je ta izdelek skladen z bistvenimi zahtevami in drugimi ustreznimi določbami Direktive 2014/53/EU.

Izjavo o skladnosti najdete na spletnem mestu www.philips.com/support.

Skrb za okolje

Odlaganje starega izdelka in baterije



Vaš izdelek je zasnovan in izdelan iz visokokakovostnih materialov in komponent, ki jih je mogoče reciklirati in ponovno uporabiti.



Ta simbol na izdelku pomeni, da je izdelek zajet v evropski direktivi 2012/19/EU.



Ta simbol pomeni, da izdelek vsebuje baterije, zajete v Evropski uredbi (EU) 2023/1542, ki jih ni mogoče odložiti med običajne gospodinjske odpadke.

Pozanimajte se o lokalnem sistemu ločenega zbiranja električnih in elektronskih izdelkov ter baterij.

Upošteвайте lokalne predpise in izdelka in baterij nikoli ne odlagajte med običajne gospodinjske odpadke. Pravilno odlaganje starih izdelkov in baterij pomaga preprečiti negativne posledice za okolje in zdravje ljudi.

Odstranite vgrajeno baterijo.

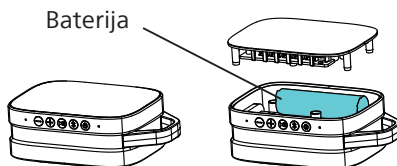

Samo za ponazoritev

Izjava FCC in IC

Informacije FCC

Naprava je skladna s pravili FCC, 15. del. Delovanje je odvisno od naslednjih dveh pogojev:

- ① Ta naprava ne sme povzročati škodljivih motenj in
- ② Ta naprava mora sprejemati vse prejete motnje, vključno z motnjami, ki lahko povzročijo neželeno delovanje.

Opozorilo: Spremembe ali modifikacije, ki jih oseba, odgovorna za skladnost, ni izrecno odobrila, lahko razveljavijo uporabnikovo pooblastilo za uporabo opreme.

Opomba: Ta oprema je bila preizkušena in bilo je ugotovljeno, da je skladna z omejitvami za digitalno napravo razreda B v skladu s 15. Delom pravil FCC.

Te omejitve so zasnovane tako, da zagotavljajo razumno zaščito pred škodljivimi motnjami v stanovanjski namestitvi.

Ta oprema ustvarja, uporablja in lahko oddaja radiofrekvenčno energijo in lahko povzroči škodljive motnje v radijskih komunikacijah, če ni nameščena in uporabljena v skladu z navodili. Vendar ni nobenega zagotovila, da pri določeni namestitvi ne bo prišlo do motenj. Če ta oprema povzroča škodljive motnje radijskemu ali televizijskemu sprejemu, kar je mogoče ugotoviti z izklopom in vklopom opreme, uporabnika spodbujamo, da poskusi odpraviti motnje z enim ali več od naslednjih ukrepov:

- (1) Preusmerite ali prestavite sprejemno anteno.
- (2) Povečajte oddaljenost med opremo in sprejemnikom.
- (3) Priključite opremo v vtičnico v tokokrogu, ki se razlikuje od tistega, na katerega je priključen sprejemnik.

- (4) Za pomoč se obrnite na prodajalca ali izkušenega radijskega/TV tehnika.

Opozorilna izjava RF

Ocenili smo, da naprava izpolnjuje splošne zahteve glede RF izpostavljenosti. Napravo je možno uporabljati v prenosnih pogojih izpostavljenosti brez omejitev.

IC-Kanada: CAN ICES-(B)/NMB-(B)

Ta naprava vsebuje oddajnike / sprejemnike, izvzete iz licence, ki so v skladu s kanadskimi pravili RSS, ki so izvzeti iz licence. Delovanje je odvisno od naslednjih dveh pogojev:

1. Ta naprava morda ne povzroča motenj.
2. Ta naprava mora sprejeti vse motnje, vključno z motnjami, ki lahko povzročijo neželeno delovanje naprave.

Avis d'Industrie Canada: CAN ICES-(B)/NMB-(B)

L'émetteur/récepteur exempt de licence contenu dans le présent appareil est conforme aux CNR d'Innovation, Sciences et Développement économique Canada applicables aux appareils radio exempts de licence. L'exploitation est autorisée aux deux conditions suivantes :

1. L'appareil ne doit pas produire de brouillage ;
2. L'appareil doit accepter tout brouillage radioélectrique subi, même si le brouillage est susceptible d'en compromettre le fonctionnement.

Izjava o izpostavljenosti sevanju: Izdelek je skladen s kanadsko omejitvijo izpostavljenosti prenosnih RF, ki je določena za nenadzorovano okolje, in je varen za predvideno uporabo, kot je opisano v tem priločniku. Déclaration d'exposition aux radiations: Le produit est conforme aux limites d'exposition pour les appareils portables RF pour les Etats-Unis et le Canada établies pour un environnement non contrôlé.

Obvestilo o blagovni znamki



Besedna znamka in logotipi Bluetooth® so registrirane blagovne znamke v lasti Bluetooth SIG, Inc. in vsaka uporaba teh znamk s strani MMD Hong Kong Holding Limited je pod licenco.

Druge blagovne znamke in trgovska imena so last njihovih lastnikov.



Specifikacije se lahko spremenijo brez predhodnega obvestila.

Philips in emblem Philips Shield sta registrirani blagovni znamki Koninklijke Philips N.V. in se uporabljata pod licenco.

Ta izdelek je izdelalo in prodaja pod odgovornostjo MMD Hong Kong Holding Limited ali enega od njegovih podružnic, MMD Hong Kong Holding Limited pa je garant za ta izdelek.

TAS1209_00_UM_SL_V1.0

