

# PHILIPS

## Kufje sportive

Seria 6000

TAA6219



# Manuali i përdorimit

Regjistroni produktin tuaj dhe merrni ndihmë në:  
[www.philips.com/support](http://www.philips.com/support)

# Përmbajtja

<b>1</b>	<b>Udhëzime të rëndësishme sigurie</b>	<b>2</b>	<b>7</b>	<b>Njoftim</b>	<b>12</b>
	Siguria për dëgjimin	2		Deklarata e konformitetit	12
	Informacione të përgjithshme	2		Hedhja e produktit të vjetër dhe e baterive	12
<b>2</b>	<b>Kufjet tuaja me modelin mbi vesh që furnizohen nga energjia diellore</b>	<b>4</b>		Heqja e baterisë së brendshme	12
	Çfarë ka në kuti	4		Pajtueshmëria me EMF	12
	Pajisje të tjera	5		Informacione mjedisore	12
	Përshkrim i kufjeve tuaja me modelin mbi vesh që furnizohen nga energjia diellore	5	<b>8</b>	<b>Markat tregtare</b>	<b>14</b>
<b>3</b>	<b>Fillimi</b>	<b>6</b>	<b>9</b>	<b>Pyetje të bëra shpesh</b>	<b>14</b>
	Karikimi i baterisë	6			
	Shkarkimi i aplikacionit	7			
	Çiftoni kufjet e kokës me pajisjen tuaj Bluetooth për herë të pare	7			
	Çiftoni kufjet me një pajisje tjetër Bluetooth	7			
<b>4</b>	<b>Përdorimi i kufjeve</b>	<b>8</b>			
	Lidhni kufjet e kokës me pajisjen tuaj Bluetooth	8			
	Lidhje në disa pika	8			
	Ndezja/fikja	8			
	Menaxhimi i telefonatave dhe muzikës	9			
	Modaliteti i lojërave (modalitet me vonesë të ulët)	9			
	Asistenti zanor	9			
	Statusi i treguesit LED	9			
<b>5</b>	<b>Rivendosni kufjet</b>	<b>11</b>			
<b>6</b>	<b>Të dhëna teknike</b>	<b>11</b>			

# 1 Udhëzime të rëndësishme sigurie

## Siguria për dëgjimin



### Rrezik

- Për të shmangur dëmtimin në dëgjim, kufizoni kohën që e përdorni kufjet me volum të lartë dhe vendoseni volumin në një nivel të sigurt. Sa më i lartë të jetë volumi, aq më e shkurtër të jetë koha e dëgjimit.

Sigurohuni të ndiqni udhëzimet e mëposhtme kur përdorni kufjet.

- Dëgjoni me volum të arsyeshëm për periudha kohe të arsyeshme.
- Bëni kujdes të mos e ngrini vazhdimisht volumin derisa veshi juaj të përshtatet me volumin.
- Mos e ngrini volumin kaq shumë saqë të mos dëgjoni çfarë ka rreth jush.
- Duhet të bëni kujdes ose të mos e përdorni përkohësisht në situata që mund të jenë të rrezikshme.
- Presioni i tepërt i tingullit nga kufjet e kokësmund të bëhet shkak për humbje të dëgjimit.
- Nuk rekomandohet përdorimi i kufjeve të kokës me të dy veshët e mbuluar gjatë drejtimit të automjetit dhe mund të jetë i jashtëligjshëm në disa zona.
- Për sigurinë tuaj, shmangni përqendrime nga muzika ose telefonatat ndërsa jeni në trafik ose në ambiente që mund të jenë të rrezikshme.

## Informacione të përgjithshme

Për të shmangur dëmtimet ose defektet:



### Kujdes

- Mos i ekspozoni kufjet në nxehtësi ekstreme.
- Mos i rrezoni kufjet.
- Kufjet nuk duhet të ekspozohen ndaj spërkatjeve ose lëngjeve. (Referojuni vlerësimit IP të produktit specifik)
- Mos lejoni që kufjet të zhyten në ujë.
- Mos kryeni karikimin e kufjeve të kokës kur konektori ose priza janë të lagura.
- Mos përdorni agjentë pastrimi që përbajnë alkool, amoniak, benzen ose gërryes.
- Përdorni një leckë të pastër dhe të lagësht për të pastruar kufjet tuaja – me vëmendje të veçantë për kanalet zanore dhe vrimat e mikrofonit – të cilat duhet të pastrohen rregullisht dhe shmangni grumbullimin e substancave të tilla si djersa ose dylli i veshit.
- Nëse ka mbetje të ndonjë pike djersë ose uji në kanalet zanore, vrimat e ajrit ose vrimat e mikrofonit, niveli i zërit do të pësojë rënie të përkohëshme ose nuk do të ketë zë fare. Ky nuk është një defekt. Përdorni një leckë të butë dhe të njomë për të tharë plotësisht kufjet. Në të kundërt, hiqni veshjet e kufjeve, ktheni kanalet zanore me drejtim nga poshtë dhe prekni lehtë kufjet rreth pesë herë në një leckë të thatë ose dicka të ngjashme për të larguar çdo ujë të mbledhur brenda.
- Sigurohuni që kufjet e kokës të jenë plotësisht të thata përpara se t'i vini në karikim dhe përdorim. Shmangni përdorimin e tamponëve të alkoolit njëpërdorimësh ose substancave të tjera për pastrim.
- Bateria e brendshme nuk duhet të ekspozohet ndaj nxehtësive të tepërta si për shembull drita e diellit, zjarri ose të ngjashme.
- Rrezik shpërthimi nëse bateria nuk vendoset si duhet. Ndërrojini vetëm me bateri të njëjtë ose me të njëjtin tip.
- Për të kapur vlerësimin specifik IP, kapaku I folesë së karikimit duhet të mbyllet.
- Asgjësimi i një baterie në zjarr ose në një furrë të nxehtë, ose shtypja apo prerja mekanike e një baterie, mund të bëhet shkak për shpërthim.
- Lënia e një baterie në një ambient rrethues me temperaturë jashtëzakonisht të lartë mund të bëhet shkak për një shpërthim ose rrjedhje të lëngut ose gazit të djegshëm.
- Një bateri që i nënshtrohet trysnise jashtëzakonisht të ulët të ajrit, kjo mund të bëhet shkak për një shpërthim ose rrjedhje të lëngut ose gazit të djegshëm.

- Zëvendësimi i një baterie me një lloj tjetër që nuk është e duhura, rrezikon të dëmtojë rëndë kufjet e kokës dhe baterinë (për shembull, në rastin kur bëhet fjalë për disa lloje të baterive me litium).
- Kur kufjet e kokës nuk përdoren për një kohë të gjatë, bateria e rikarikueshme do të fillojë të humbasë ngarkesën e saj. Për të shmangur këtë humbje, jeni të lutur të karikoni plotësisht baterinë të paktën një herë në tre muaj.
- Për të shmangur rrezikun e zjarrit, pajisja furnizohet vetëm nga burimi i jashtëm i furnizimit me energji, prodhimi i të cilit duhet të jetë në përputhje me PS1 (me kapacitet dalës më të vogël ose të barabartë me se 15 W).

### Temperaturat e ruajtjes dhe funksionimit dhe lagështia

- Mbajeni në një vend ku temperatura është ndërmjet  $-20\text{ }^{\circ}\text{C}$  ( $-4\text{ }^{\circ}\text{F}$ ) dhe  $55\text{ }^{\circ}\text{C}$  ( $131\text{ }^{\circ}\text{F}$ ) me lagështi relative deri në 90%.
- $0\text{-}45\text{ }^{\circ}\text{C}$  për temperaturën e mjedisit gjatë karikimit;  
 $0\text{-}55\text{ }^{\circ}\text{C}$  për temperaturën e mjedisit gjatë shkarkimit.
- Jetëgjatësia e baterisë mund të jetë më e shkurtër në kushte temperature të lartë ose të ulët.

## 2 Kufjet tuaja me modelin mbi vesh që furnizohen nga energjia diellore

Urime për blerjen tuaj, dhe mirë se vini në Philips! Për të përfituar plotësisht nga mbështetja që jep Philips, regjistroni produktin në [www.philips.com/support](http://www.philips.com/support). Me këto Philips headphones, ju mund të:

- Përjetoni telefonata të qarta pa duar dhe pa kablo, me shumë lehtësi
- Argëtoheni dhe kontrolloni muzikën me cilësi të lartë tingulli, përmes rrjetit valor
- Kaloni mes telefonatave dhe muzikës
- Këto kufje rikarikohen automatikisht kur ekspozohen ndaj dritës, qoftë ajo diellore apo elektrike
- Me një dizajn të përshtatur dhe të rehatshëm mbi vesh, ideale për vrapim, ecje, ose patinazh me rrota

### Çfarë ka në kuti



Kufje me modelin mbi vesh me energji diellore Philips TAA6219



Udhëzues për fillimin e shpejtë



Garancia botërore



Fletëpalosja për sigurinë

---

## Pajisje të tjera

Një celular ose pajisje portative (p.sh. Notebook, tablet, përshtatës Bluetooth, aparate MP3, etj.) që mbështet Bluetooth dhe është i pajtueshëm me me këto kufje (referojuni 'Të dhëna teknike' në faqen 11).

---

## Përshkrim i kufjeve tuaja me modelin mbi vesh që furnizohen nga energjia diellore

- ① Paneli diellor
- ② Tregues LED për burimin e dritës
- ③ MFB (Butoni multi-funksional)
- ④ Volume + / Volume -
- ⑤ PWB (Butoni i energjisë)
- ⑥ Treguesi LED për Bluetooth dhe Karikimin
- ⑦ Vendi i karikimit Tipi C
- ⑧ Mikrofoni

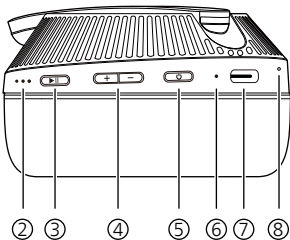

## 3 Fillimi

### Karikimi i baterisë

#### Shënim

- Para se t'i përdorni kufjet tuaja të kokës vendosini në kasën e karikimit dhe karikoni baterinë për 2,5 orë me qëllim që bateria të ketë kapacitetin dhe jetëgjatësinë optimale.
- Përfundoni telefonatën tuaj përpara se të nisni karikimin. Lidhja e kufjeve me karikimin do t'i fikë ato automatikisht.
- Kur kufjet nuk përdoren për një kohë të gjatë, bateria e ringarkueshme do të fillojë të humbasë ngarkesën e saj. Për të shmangur këtë humbje, jeni të lutur të karikoni plotësisht baterinë të paktën një herë në tre muaj.

### Karikimi i kufjeve nga burimi i energjisë

Lidhni njërën anë të kabllit USB-C (kabllit nuk është i përfshirë) në kufje dhe anën tjetër me burimin e furnizimit me energji.

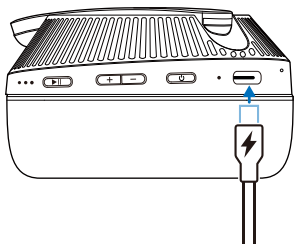

Gjatë karikimit, LED-i bëhet i bardhë dhe fiket kur kufjet janë plotësisht të karikuara.

#### Këshillë

- Normalisht, karikimi i plotë zgjat 2,5 orë.

### Karikimi i kufjeve nga çdo burim drite

Kufjet janë të pajisura me një qelizë diellore të integruar, e cila mund të karikohet nga çdo lloj drite.

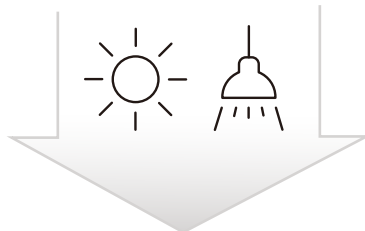

Një orë karikim me energji diellore në një ditë me diell mund të ofrojë deri në 2 orë dëgjim muzike.

#### Shënim

- Kufjet nuk mund të karikohen, as nga rryma dhe as nga energjia diellore, nëse temperatura është nën 0 °C (32 °F) ose mbi 45 °C (113 °F).

## Shkarkimi i aplikacionit

Skanoni kodin QR/shtypni butonin 'Shkarko' ose kërkoni 'Philips Headphones' në Apple App Store ose Google Play për të shkarkuar aplikacionin.

Lidhuni



[philips.to/headapp](https://philips.to/headapp)

Philips Headphones aplikacioni ju jep përgjegjësinë e muzikës që po dëgjoni. Ju mund ta personalizoni tingullin në mënyrë që përvoja juaj e muzikës dhe e telefonatave t'u përshtatet gjithmonë nevojave tuaja.

## Çiftoni kufjet e kokës me pajisjen tuaj Bluetooth për herë të parë

- 1 Sigurohuni që kufjet të jenë plotësisht të karikuara dhe të fikura.
- 2 Shtypni dhe mbani shtypur butonin PWB për 2 sekonda derisa LED-i blu dhe i bardhë të fillojnë të pulsojnë me shpejtësi.  
↳ Kufjet qëndrojnë në modalitetin e çiftimit për 5 minuta.
- 3 Aktivizoni Bluetooth në pajisjen tuaj me Bluetooth.
- 4 Çiftoni kufjet me telefonin celular. Për informacione të hollësishme, shikoni manualin e celularit tuaj.

Shembulli i mëposhtëm ju tregon se si të çiftoni kufjet e e kokës me pajisjen tuaj Bluetooth.

- 1 Aktivizoni Bluetooth në pajisjen tuaj me Bluetooth, zgjidhni **Philips TAA6219**.
- 2 Futni fjalëkalimin e kufjeve "0000" (4 zero) nëse kërkohet. Për ato pajisje që kanë Bluetooth 3.0 ose më të lartë, nuk është e nevojshme të vendoset një fjalëkalim.



Philips TAA6219

## Çiftoni kufjet me një pajisje tjetër Bluetooth

Nëse dëshironi të çiftoni një pajisje tjetër Bluetooth me kufjet, thjesht vendosini ato në modalitetin e çiftimit, shtypni njëkohësisht butonat **Volume +** dhe **Volume -** për 4 sekonda, më pas zbuloni pajisjen e dytë sipas procedurës normale për të kryer çiftëzimin.

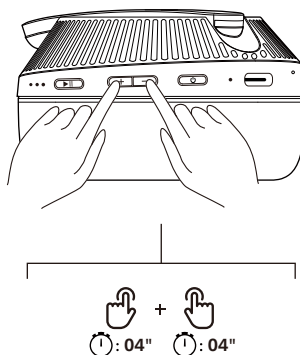



# 4 Përdorimi i kufjeve

## Lidhni kufjet e kokës me pajisjen tuaj Bluetooth

- 1 Ndizeni celularin/ pajisjen me Bluetooth.
- 2 Shtypni dhe mbani shtypur butonin PWB për t'i ndezur kufjet.
  - ↳ LED-i blu do të ndizet për 1 sekondë
  - ↳ Kufjet lidhen përsëri automatikisht me telefonin celular/pajisjen Bluetooth që ishte lidhur për herë të fundit. Nëse pajisja e fundit nuk është e disponueshme, kufjet do të jenë në modalitetin e çiftimit



### Këshillë

- Nëse ndizni telefonin celular/pajisjen me Bluetooth ose aktivizoni Bluetooth pas ndezjes së kufjeve, do t'ju duhet t'i lidhni përsëri manualisht kufjet dhe telefonin celular/pajisjen me Bluetooth.



### Shënim

- Nëse kufjet nuk arrijnë të lidhen me asnjë pajisje Bluetooth brenda 5 minutash, ato do të fikën automatikisht për të kursyer energjinë e baterisë.

## Lidhje në disa pika

### Çiftimi

- Çiftimi i kufjeve me 2 pajisje, p.sh. me një celular dhe një laptop.

### Kaloni mes pajisjeve

- Në çfarëdo kohe, mund të dëgjoni muzikë vetëm nga 1 pajisje. Një pajisje tjetër do të jetë për telefonatat.
- Ndalon audio nga pajisja 1 dhe filloni të luani audio nga pajisja tjetër.



### Shënim

- Kur përcillni audio nga pajisja 1, marrja e një telefonate nga pajisja 2 do të ndalojë automatikisht luajtjen te pajisja 1. Dhe telefonata do të kalohet automatikisht te kufjet.
- Mbyllja e telefonatës do të vazhdojë automatikisht luajtjen nga pajisja 1.

## Ndezja/fikja

Detyra	Butoni	Përdorimi
Ndizini kufjet	PWB	Mbaj shtypur 2s
Fikini kufjet	PWB	Mbaj shtypur 2s

## Menaxhimi i telefonatave dhe muzikës

### Kontrulli i muzikës

Detyra	Butoni	Përdorimi
Luani ose ndaloni muzikën	MFB	Shtypeni një herë
Rrisni volumnin	+	Shtypeni një herë
Ulni volumnin	-	Shtypeni një herë
Kënga tjetër	+	Shtypje e gjatë
Kënga e mëparshme	-	Shtypje e gjatë

### Kontrulli i telefonatës

Detyra	Butoni	Përdorimi
Përgjigjuni një thirrje telefonike	MFB	Shtypeni një herë
Refuzoni/përfundoni një thirrje telefonike	MFB	Shtypeni dhe mbajeni të shtypur për 1 sekondë
Kaloni te telefonuesi tjetër gjatë një telefonate	MFB	Shtypeni një herë

## Modaliteti i lojërave (modalitet me vonesë të ulët)

Detyra	Butoni	Përdorimi
Modaliteti i lojërave i aktivizuar	PWB	Klikoni dy herë
Modaliteti i lojërave i çaktivizuar	PWB	Klikoni dy herë

## Asistenti zanor

Detyra	Butoni	Përdorimi
Aktivizo Asistentin Zanor (Siri/Google)	MFB	Shtypeni dhe mbajeni të shtypur për 1 sekondë
Ndalo Asistentin Zanor	MFB	Shtypeni një herë

## Statusi i treguesit LED

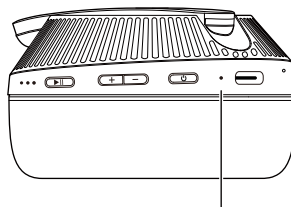

Treguesi LED për Bluetooth dhe Karikimin

### Treguesi LED për karikimin

Gjatë karikimit	Treguesi
Bateri e ulët	LED-i blu pulson derisa të fiket
Ngarkimi	Drita LED me ngjyrë të bardhë do të ndizet derisa të përfundojë karikimi

### Treguesi LED për Bluetooth

Statusi i kufjeve	Treguesi
Në pritje për çiftim	LED-i blu dhe i bardhë pulsojnë në mënyrë të alternuar
E lidhur me një pajisje Bluetooth	Drita LED e bardhë pulson vetëm një here

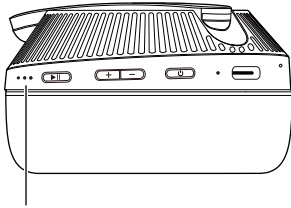

Tregues LED për burimin e dritës

## Tregues LED për burimin e dritës

---

### Intensiteti i burimit Treguesi të dritës

Natën ose në mjedise të brendshme	Një LED po pulson
Në ditë me shi	Një LED është i ndezur
Pranë dritareve (në mjedise të brendshme) në ditë me diell ose me re	Dy LED janë të ndezur
Në ditë me diell	Të tre LED janë të ndezur

---

## 5 Rivendosni kufjet

Nëse përballeni me ndonjë problem çiftimi ose lidhjeje, mund të ndiqni procedurën e mëposhtme për të bërë rivendosjen e kufjeve në cilësimet e paracaktuara të fabrikës.

- 1 Në pajisjen tuaj me Bluetooth, shkoni në menunë e Bluetooth dhe fshini **Philips TAA6219** nga lista e pajisjeve.
- 2 Çaktivizoni Bluetooth në pajisjen tuaj me Bluetooth.
- 3 Shtypni njëkohësisht të dy butonat **volume +** dhe **volume -** në kufje për 4 sekonda.

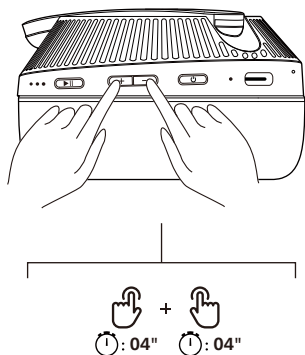

- 4 Ndiqni hapat në "**Përdorni kufjet tuaja - Çiftimi i kufjeve me pajisjen tuaj Bluetooth për herë të parë**".
- 5 Çiftoni kufjet e kokës me pajisjen tuaj Bluetooth, zgjidhni Philips **TAA6219**.

## 6 Të dhëna teknike

- Koha e muzikës: 80 orë
- Koha e bisedës: 60 orë
- Koha në gjendje pritjeje: 600 orë
- Koha e karikimit: 2,5 orë
- Bateri e karikueshme me polimere litiumi (650 mAh)
- Versioni i Bluetooth: 5.4
- Profilet e pajtueshme të Bluetooth:
  - HFP (Profili pa duar)
  - A2DP (Profili i avancuar i shpërndarjes së audios)
  - AVRCP (Profili i telekomandës audio video)
- Audio-codec i mbështetur: SBC, AAC
- Gama e frekuencës: 2,402-2,480 GHz
- Fuqia e transmetuesit: < 10 dBm
- Gama e operimit: Deri në 10 metra (33 këmbë)
- 1 mikrofon i AI
- Fikje automatike
- Paralajmërim për bateri të ulët: i disponueshëm
- Qelizë diellore e integruar
- Koha e riprodhimit pas 1 ore karikimi të panelit diellor: ≈ 2 orë
  - ↳ Iluminimi >100000 Lux
  - ↳ Koha e karikimit në ditë me re nga ora 10:00 paradite deri në 04:00 pasdite
- Mbështjellëset e veshëve me xhel të ftohtë mund të hiqen dhe të lahen

### Shënim

- Specifikimet mund të ndryshohen pa u njoftuar.

# 7 Njoftim

## Deklarata e konformitetit

Nëpërmjet këtij dokumenti, TP Vision Europe B.V. deklaron se produkti është në përputhje me kërkesat thelbësore dhe dispozitat e tjera përkatëse të Direktivës RED 2014/53/EU dhe Rregullores SI 2017 Nr 1206 të Pajisjeve Radio të MB. Mund ta gjeni deklaratën e konformitetit në [www.philips.com/support](http://www.philips.com/support).

## Hedhja e produktit të vjetër dhe e baterive



Produkti është bërë dhe është prodhuar me materiale dhe komponentë të cilësisë së lartë të cilët mund të riciklohen dhe ripërdoren.



Ky simbol mbi një produkt do të thotë se produkti mbulohet nga Direktiva Evropiane 2012/19/EU.



Ky simbol nënkupton se produkti përmban bateri që mbulohen nga Direktiva Evropiane (EU) 2023/1542 të cilat nuk mund të asgjësohen së bashku me mbetjet e zakonshme shtëpiake. Informohuni lidhur me sistemet vendëse për grumbullimin e produkteve elektrike dhe elektronike dhe të baterive. Ndiqni rregullat vendëse dhe asnjëherë mos e hidhni produktin dhe bateritë së bashku me mbetjet e zakonshme shtëpiake. Hedhja e duhur e produkteve të vjetra ndihmon në parandalimin e pasojave negative për mjedisin dhe shëndetin e njeriut.

## Heqja e baterisë së brendshme

Nëse në vendin tuaj nuk ka sistem grumbullimi/riciklimi për produktet elektronike, mund ta mbroni mjedisin duke hequr dhe ricikluar baterinë para se t'i hidhni kufjet.

- Sigurohuni që kufjet e kokës të jenë shkëputur përpara se të hiqni baterinë.

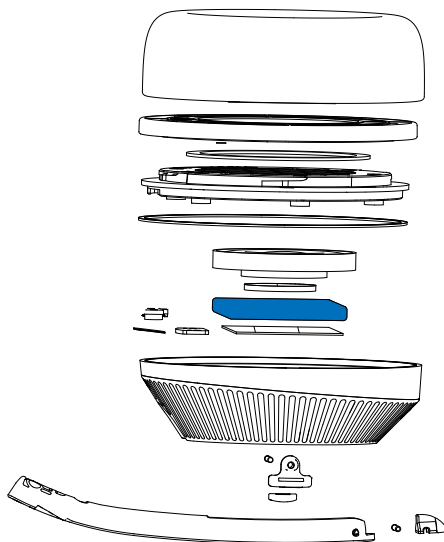

## Pajtueshmëria me EMF

Ky produkt i përmbahet të gjitha standardeve dhe rregullave lidhur me ekspozimin ndaj fushave elektromagnetike.

## Informacione mjedisore

Të gjitha paketimet e panevojshme janë hequr.

Sistemi juaj përbëhet nga materiale që mund të riciklohen dhe ripërdoren nëse çmontohen nga një kompani e specializuar. Lutemi, respektoni rregulloret lokale në lidhje me asgjësimin e materialeve të paketimit, baterive të harxhuara dhe pajisjeve të vjetra.

---

## Njoftim pajtueshmërie

Pajisja i përmbahet rregullave FCC, pjesa 15. Operimi është subjekt i dy kushteve të mëposhtme:

- 1. Kjo pajisje nuk mund të shkaktojë interferencë të dëmshme, dhe**
- 2. Kjo pajisje duhet të pranojë çdo interferencë të marrë, duke përfshirë interferencat që mund të shkaktojë operim të padëshiruar.**

### Rregullat FCC

Kjo pajisje është testuar dhe është zbuluar se i përmbahet limiteve për një pajisje digjitale të Kategorisë B, sipas pjesës 15 të rregullave FCC. Këto limite janë bërë për të siguruar mbrojtje të arsyeshme ndaj interferencës së dëmshme në një ambient banimi. Kjo pajisje gjeneron, përdor dhe mund të rrezatojë energji frekuence radioje dhe, nëse nuk instalohet dhe përdoret në përputhje me manualin e udhëzimeve, mund të shkaktojë interferencë të dëmshme ndaj komunikimeve radio.

Megjithatë, nuk ka garanci se nuk do të ketë interferenca në një ambient të caktuar. Nëse kjo pajisje shkakton interferenca të dëmshme ndaj sinjalit të radios ose televizionit, gjë që mund të përcaktohet duke e fikur dhe nderur pajisjen, përdoruesi nxitet që të përpiqet ta korrigjojë interferencën duke ndjekur një ose më shumë nga masat e mëposhtme:

- Ndryshoni orientimin ose lëvizni antenën

- Rritni hapësirën mes pajisjes dhe marrësit
- Lidhni pajisjen në një prizë në një qark të ndryshëm nga ai me të cilin është lidhur marrësi
- Konsultohuni me shitësin ose me një teknik radiosh/televizorësh me përvojë për ndihmë

### Deklarata e FCC për ekspozimin ndaj rrezatimit:

Kjo pajisje i përmbahet limiteve të FCC për ekspozimin ndaj rrezatimit të përcaktuar për një mjedis të pakontrolluar. Ky transmetues nuk duhet të ndodhet në të njëjtin vend ose të funksionojë më bashkëpunim me ndonjë antenë ose transmetues tjetër.

**Kujdes:** Përdoruesi paralajmërohet se ndryshimet ose modifikimet që nuk janë miratuar shprehimisht nga pala përgjegjëse për pajtueshmërinë mund ta bëjnë të pavlefshëm autoritetin e përdoruesit për të operuar pajisjen.

### Kanada:

Kjo pajisje përmban transmetues/marrës të përjashtuar nga licencat të cilat i përmbahen RSS-ve të Inovacionit, Shkencës dhe Zhvillimit Ekonomik të Kanadasë të përjashtuar nga licencat. Operimi është subjekt i dy kushteve të mëposhtme: (1) kjo pajisje nuk mund të shkaktojë interferencë të dëmshme, dhe (2) kjo pajisje duhet të pranojë çdo interferencë të marrë, duke përfshirë interferencat që mund të shkaktojnë operim të padëshiruar të pajisjes. CAN ICES-(B)/NMB-(B)

### Deklarata e IC për ekspozimin ndaj rrezatimit:

Kjo pajisje i përmbahet limiteve të Kanadasë për ekspozimin ndaj rrezatimit të përcaktuar për mjedise të pakontrolluara. Transmetuesi nuk duhet të ndodhet në të njëjtin vend me ndonjë antenë ose transmetues tjetër apo të punojë bashkë me to.

## 8 Markat tregtare

---

### Bluetooth

Fjala dhe logot Bluetooth® janë marka të regjistruara tregtare që zotërohen nga Bluetooth SIG, Inc. dhe çdo përdorim i këtyre markave nga MMD Hong Kong Holding Limited bëhet me licencë. Markat e tjera tregtare dhe emrat e tjerë tregtarë u përkasin pronarëve të tyre përkatës.

### Siri

Siri është një markë tregtare e Apple Inc., e regjistruar në SHBA dhe në shtete të tjera.

### Google

Google dhe Google Play janë marka tregtare të Google LLC.

## 9 Pyetje të bëra shpesh

**Kufjet e mia me modelin mbi vesh që furnizohen nga energjia diellore nuk ndizën.**

Niveli i baterisë është i ulët. Karikoni kufjet.

**Nuk jam në gjendje t'i çiftoj kufjet e mia me modelin mbi vesh që furnizohen nga energjia diellore me pajisjen Bluetooth.**

Bluetooth është i çaktivizuar. Aktivizoni funksionin Bluetooth në pajisjen tuaj Bluetooth dhe ndizni pajisjen Bluetooth përpara se të hapni kufjet e kokës.

**Pajisja Bluetooth nuk mund t'i gjejë kufjet.**

- Kufjet mund të jenë lidhur me një pajisje të çiftuar më parë. Fikeni pajisjen e lidhur ose largojeni nga rrezja.
- Çiftimi mund të jetë fshirë ose kufjet janë çiftuar më parë me një pajisje tjetër. Çiftoni edhe një herë kufjet e kokës me pajisjen Bluetooth siç jepet në manualin e përdorimit. (referojuni 'Çiftoni kufjet e kokës me pajisjen tuaj Bluetooth për herë të pare' në faqen 7).

**Kufjet e mia me modelin mbi vesh që furnizohen nga energjia diellore janë lidhur me një telefon celular me Bluetooth stereo, por muzika riprodhohet vetëm në altoparlantin e celularit tim.**

Shikoni manualin e përdorimit të celularit. Zgjidhni të dëgjoni muzikë përmes kufjeve.

## **Cilësia e audios është e dobët dhe mund të dëgjohet zhurmë kërcitjeje.**

- Pajisja Bluetooth është jashtë rrezes. Afroni kufjet dhe dhe pajisjen Bluetooth, ose largoni pengesat mes tyre.
- Karikimi i kufjeve.

## **Cilësia e audios është e dobët kur transmentimi nga celulari është shumë i ngadaltë, ose kur transmetimi nuk funksionon fare.**

Sigurohuni që telefoni celular mbështet jo vetëm (mono) HFP, por mbështet edhe A2DP dhe është i pajtueshëm me BT4.0x (ose më i lartë) (referojuni 'Të dhëna teknike' në faqen 11).

## **Dëgjoj por nuk mund ta kontrolloj muzikën në pajisjen time Bluetooth (p.sh. luaj/pauzë/kapërce përpara/mbrapa).**

Sigurohuni që burimi i audios Bluetooth mbështet AVRCP (referojuni 'Të dhëna teknike' në faqen 11).

## **Niveli i volumit të kufjeve është tepër i ulët.**

Disa pajisje Bluetooth nuk janë në gjendje të lidhin nivelin e volumit me kufjet përmes sinkronizimit të volumit. Në rast të tillë, duhet të rregulloni veçmas volumn në pajisjen me Bluetooth për ta çuar volumn në nivel të përshtatshëm.

## **Nuk arrij të lidh kufjet me një pajisje tjetër; çfarë duhet të bëj?**

- Sigurohuni që Bluetooth në pajisjen e çiftuar më parë është çaktivizuar.
- Përsëritni procedurën e çiftimit në pajisjen e dytë (referojuni 'Çiftoni kufjet e kokës me pajisjen tuaj Bluetooth për herë të pare' në faqen 7).

## **Pastroni rregullisht kufjet.**

- Përdorni një leckë të pastër dhe të lagësht për të pastruar kufjet tuaja – me vëmendje të veçantë për kanalet zanore dhe vrimat e mikrofonit –të cilat duhet të pastrohen rregullisht dhe shmangni grumbullimin e substancave të tilla si djersa ose dylli i veshit.
- Nëse ka mbetje të ndonjë pike djersë ose uji në kanalet zanore, vrimat e ajrit ose vrimat e mikrofonit, niveli i zërit do të pësojë rënie të përkohëshme ose nuk do të ketë zë fare. Ky nuk është një defekt. Përdorni një leckë të butë dhe të njomë për të tharë plotësisht kufjet. Në të kundërt, për kufjet me modelin në vesh hiqni veshjet e kufjeve, kthejini kanalet zanore me drejtim nga poshtë dhe prekni lehtë kufjet rreth pesë here mbi pëlhurë një të thatë ose dicka të ngjashme për të larguar çdo ujë të mbledhur brenda.
- Sigurohuni që kufjet e kokës të jenë plotësisht të thata përpara se t'i vini në karikim dhe përdorim. Shmangni përdorimin e tamponëve të alkoolit njëpërdorimësh ose substancave të tjera për pastrim.

## **Karikoni rregullisht kufjet tuaja.**

Kur kufjet nuk përdoren për një kohë të gjatë, bateria e ringarkueshme do të fillojë të humbasë ngarkesën e saj. Për të shmangur këtë humbje, jeni të lutur të karikoni plotësisht baterinë të paktën një herë në tre muaj.

Për mbështetje të mëtejshme, vizitoni [www.philips.com/support](http://www.philips.com/support)





MMD Hong Kong Holding Limited. Të gjitha të drejtat e rezervuara. Specifikimet mund të ndryshohen pa u njoftuar. Philips dhe Philips Shield Emblem janë marka tregtare të regjistruara të Koninklijke Philips N.V. dhe përdoren me licencë. Ky produkt është prodhuar nga, dhe shitet nën përgjegjësinë e MMD Hong Kong Holding Limited, ose të një prej filialeve të tij, dhe MMD Hong Kong Holding Limited është garantuesi i vetëm në lidhje me këtë produkt. Të gjitha emrat e kompanive dhe produkteve të tjera mund të jenë marka tregtare të kompanive të tyre përkatëse me të cilat kanë lidhje.

