

EVNIA

27M2N5500



NO

Brukerhåndbok

Register your product and get support at www.philips.com/welcome

PHILIPS

Innhold

| | |
|---|----|
| 1. Viktig..... | 1 |
| 1.1 Sikkerhetstiltak og vedlikehold | 1 |
| 1.2 Symboler..... | 3 |
| 1.3 Kasting av produktet og emballasjen..... | 4 |
| 2. Sette opp skjermen | 5 |
| 2.1 Installasjon | 5 |
| 2.2 Betjene skjermen | 7 |
| 2.3 Fjerne fotmontasjen for VESA- montasje | 11 |
| 3. Bildeoptimering..... | 12 |
| 3.1 SmartImage | 12 |
| 3.2 SmartContrast..... | 14 |
| 4. AMD FreeSync™ | 15 |
| 5. NVIDIA® G-SYNC® Compatible | 16 |
| 6. HDR | 17 |
| 7. Tekniske spesifikasjoner | 18 |
| 7.1 Oppløsning og forhåndsinnstilte modi | 21 |
| 8. Strømstyring | 23 |
| 9. Service og garantier..... | 24 |
| 9.1 Philips flatskjermpolicy ved defekte pixler..... | 24 |
| 9.2 Service og garantier..... | 27 |
| 10. Feilsøking og OSS (ofte stilte spørsmål) | 28 |
| 10.1 Feilsøking..... | 28 |
| 10.2 Generelle ofte stilte spørsmål | 29 |

1. Viktig

Denne elektroniske brukerguiden er ment for alle som bruker Philips monitoren. Ta deg tid til å lese denne brukerveiledningen før du bruker skjermen. Den inneholder viktig informasjon og kommentarer om bruk av skjermen.

Philips-garantien gjelder under forutsetning av at produktet blir behandlet korrekt til tiltenkt bruk, i samsvar med bruksanvisningen og ved fremvisning av original faktura eller kvittering, som viser kjøpsdato, forhandlerens navn, modell og produksjonsnummeret av produktet.

1.1 Sikkerhetstiltak og vedlikehold

Advarstler

[Bruk av kontroller, innstillinger eller prosedyrer som ikke er spesifisert i denne dokumentasjonen kan føre til fare for støt og risiko for elektriske og/eller mekaniske skader.](#)

[Les og følg instruksjonene for oppkobling og bruk av dataskjermen:](#)

Drift:

- Unngå at skjermen utsettes for direkte sollys, kraftige lamper og alle andre varmekilder. Langvarig eksponering for sterkt lys og varme kan føre til fargeforandringer og skade på skjermen.
- Hold skjermen borte fra olje. Olje kan skade plastdekselet på skjermen og annullere garantien.
- Fjern eventuelle gjenstander som kan falle ned i ventilasjonsåpninger eller som kan hindre kjøling av skjermens elektronikk.
- Ikke blokker ventilasjonsåpningene i kabinettet.
- Ved plassering av skjermen må man påse at nettstøpslet og stikkkontakten er lett tilgjengelige.
- Hvis du slår av skjermen ved å koble fra strømkabelen, må du vente i 6 sekunder før du kobler til strømkabelen for normal drift.
- Bruk kun en godkjent strømkabel levert av Philips. Hvis strømkabelen mangler må du ta kontakt med ditt lokale serviceverksted. (Se Servicekontaklinformasjonen som står oppført under Viktig informasjon-bruksanvisningen.)
- Bruk med spesifisert strømforsyning. Sørg for at du kun bruker skjermen med den angitte strømforsyningen. Bruk av feil spenning vil føre til funksjonsfeil og kan forårsake brann eller elektrisk støt.
- Beskytt kablen. Ikke dra i eller bøye på strømkabelen og signalkabelen. Ikke plasser skjermen eller andre tunge gjenstander på kablene; hvis kablene blir skadet, kan det forårsake brann eller elektrisk støt.
- Ikke utsett skjermen for kraftig vibrasjon eller sterke støt mens den er i bruk.
- For å unngå potensielle skader, for eksempel at panelet skreller av rammen, må du sørge for at skjermen ikke vipres nedover med mer enn -5 grader. Hvis skjermen vipres over den maksimale vinkelen på -5 grader, vil ikke skade dekkes av garantien.
- Ikke bank på eller slipp skjermen under drift eller transport.
- Overdreven bruk av skjermen kan føre til ubehag i øynene. Det er bedre å ta kortere pauser oftere på arbeidsstasjonen enn å ta lengre

lengre og sjeldnere pauser. For eksempel et det bedre med en 5–10 minutters pause hvert 50.–60. minutt enn en 15 minutters pause annenhver time. Prøv å unngå øyebelastning mens du bruker skjermen ved å:

- se på ting som er lenger borte etter å ha fokusert på skjermen lenge.
- bevisst blinke ofte mens du arbeider.
- forsiktig lukke og rulle øynene for å slappe av.
- flytte skjermen til riktig høyde og vinkel i henhold til høyden din.
- justere lysstyrken og kontrasten til riktig nivå.
- justere belysningen i omgivelsene slik at den tilsvarer den på skjermen og unngå fluorescerende lys og flater som reflekterer for mye lys.
- Se lege dersom du får symptomer.

Vedlikehold

- For å unngå skade på skjermen må du ikke trykke hardt på LCD-skjermpanelet. Når du flytter skjermen, må du løfte den etter rammen; ikke løft skjermen ved å plassere hender eller fingre på LCD-skjermpanelet.
- Oljebaserte rengjøringsløsninger kan skade plastdelene og annullere garantien.
- Koble fra skjermen hvis du ikke skal bruke den på lang tid.
- Koble fra skjermen hvis du må rengjøre den med en fuktig klut. Du kan tørke av skjermen med en tørr klut når strømmen er av. Bruk aldri organiske oppløsninger, som

alkohol eller ammoniakkbaserte væsker, til å rengjøre skjermen.

- For å unngå støt eller at settet blir permanent skadet, må ikke skjermen utsettes for støv, regn, vann eller svært fuktige omgivelser.
- Hvis skjermen din blir våt må du tørke av den med en tørr klut så raskt som mulig.
- Hvis fremmedlegemer eller væske kommer inn i skjermen må du slå av skjermen umiddelbart og trekke ut støpslet. Deretter fjerner du fremmedlegemet eller vannet og sender den til et serviceverksted.
- Ikke oppbevar eller bruk skjermen på steder som er utsatt for varme, direkte sollys eller ekstrem kulde.
- For at skjermen skal fungere best mulig og for at den skal vare så lenge som mulig, må du bruke den på et sted som oppfyller følgende krav til temperatur og fuktighet .
 - Temperatur: 0°C–40°C 32°F–104°F
 - Fuktighet: 20 %-80 % relativ fuktighet

Viktig informasjon om innbrent bilde / spøkelsesbilde

- Aktiver alltid en bevegelig skjermsparer når du forlater skjermen. Aktiver alltid et program for periodevis skjermoppdatering hvis skjermen viser statisk innhold som ikke endres. Uavbrutt visning av stillbilder eller statiske bilder over lengre tid fører til “innbrent bilde”, også kjent som “etterbilde” eller “spøkelsesbilde”, på skjermen.
- “Innbrent bilde”, “etterbilde” eller “spøkelsesbilde” er et velkjent fenomen i skjermteknologi. I de fleste tilfeller vil det “innbrente bildet” eller “etterbildet” eller “spøkelsesbildet” forsvinne gradvis

over tid etter at strømmen har blitt slått av.

Advarsel

Unnlatelse av å aktivere en skjermsparer, eller en periodisk skjermoppdatering kan det resultere i en alvorlig "innbrenning", "etterbilde" eller "spøkelsesbilde". Symptomene vil ikke forsvinne og de kan heller ikke repareres. Skaden som nevnes over, dekkes ikke av garantien din.

Service

- Kabinettdekslet må kun åpnes av kvalifisert servicepersonell.
- Kontakt ditt lokale servicesenter hvis du har behov for dokumentasjon og reparasjoner. (Se Servicekontaktinformasjonen som står oppført under Viktig informasjon-bruksanvisningen.)
- For informasjon om transport, se "Tekniske spesifikasjoner".
- La ikke skjermen stå i en bil eller et bagasjerom som er utsatt for direkte sollys.

Merk

Kontakt en servicetekniker hvis skjermen ikke fungerer som den skal, eller hvis du er usikker på hva du skal gjøre når driftsinstruksene som er gitt i denne håndboken er fulgt.

1.2 Symboler

Følgende avsnitt beskriver symbolene som er brukt i dette dokumentet.

Merknad, Forsiktig og Advarsel

Gjennom denne bruksanvisningen kan tekstblokker være merket med et symbol samt være satt i halvfet eller kursiv skrift. Disse tekstblokkene inneholder merknader, informasjon og advarsler. De brukes på følgende måte:

Merk

Dette symbolet angir viktig informasjon og tips som gjør at du får mer nytte av datasystemet ditt.

Forsiktig

Dette symbolet angir informasjon som forteller deg hvordan du kan unngå mulig skade på maskinvaren eller tap av data.

Advarsel

Dette symbolet angir hvordan du kan unngå problemer som kan forårsake personskade.

Noen advarsler kan også være satt i andre formater og ikke være fulgt av et symbol. Disse advarslene er oppgitt fordi lover eller forskrifter pålegger oss å ha det med.

1.3 Kasting av produktet og emballasjen

Håndtering av elektrisk og elektronisk avfall - WEEE



This marking on the product or on its packaging illustrates that, under European Directive 2012/19/EU governing used electrical and electronic appliances, this product may not be disposed of with normal household waste. You are responsible for disposal of this equipment through a designated waste electrical and electronic equipment collection. To determine the locations for dropping off such waste electrical and electronic, contact your local government office, the waste disposal organization that serves your household or the store at which you purchased the product.

Your new monitor contains materials that can be recycled and reused. Specialized companies can recycle your product to increase the amount of reusable materials and to minimize the amount to be disposed of.

All redundant packing material has been omitted. We have done our utmost to make the packaging easily separable into mono materials.

Please find out about the local regulations on how to dispose of your old monitor and packing from your sales representative.

Taking back/Recycling Information for Customers

Philips establishes technically and economically viable objectives to optimize the environmental performance of the organization's product, service and activities.

From the planning, design and production stages, Philips emphasizes the important of making products that can easily be recycled. At Philips, end-of-life management primarily entails participation in national take-back initiatives and recycling programs whenever possible, preferably in cooperation with competitors, which recycle all materials (products and related packaging material) in accordance with all Environmental Laws and taking back program with the contractor company.

Your display is manufactured with high quality materials and components which can be recycled and reused.

To learn more about our recycling program please visit:

<http://www.philips.com/a-w/about/sustainability.html>

2. Sette opp skjermen

2.1 Installasjon

1 Pakkens innhold

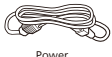

Power



HDMI



DP

*Avhenger av landet

2 Installere foten

1. Plasser skjermen med skjermpanelet ned på en jevn overflate. Vær oppmerksom så skjermen ikke blir ripet eller skadet.

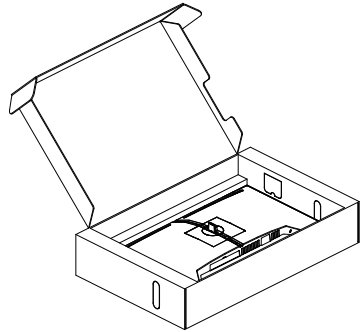

2. Hold stativet med begge hender.
 - (1) Fest foten forsiktig til stativet.
 - (2) Bruk fingrene til å stramme skruen nederst på sokkelen, og fest sokkelen stramt til søylen.
 - (3) Fest stativet forsiktig i VESA-montasjeområdet til låsehaken låses til stativet.

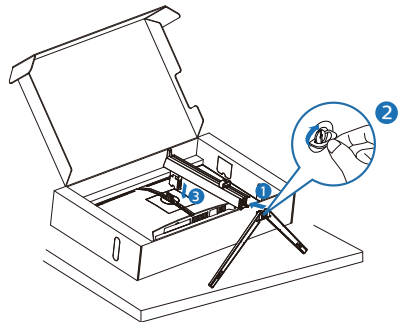

⚠ Advarsel

Plasser skjermen med skjermpanelet ned på en jevn overflate. Vær oppmerksom så skjermen ikke blir ripet eller skadet.

3 Tilkobling til datamaskin

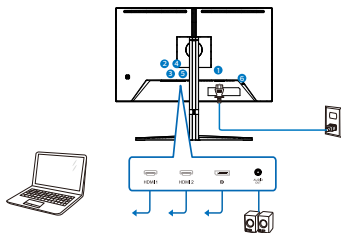

Earphone-Hang

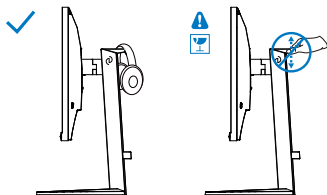

- 1 AC strømningang
- 2 HDMI 1-inngang
- 3 HDMI 2-inngang
- 4 Displayport-inngang
- 5 Lyd utgang
- 6 Kensington anti-tyverilås

Koble til PC

1. Koble strømledningen til baksiden av monitoren.
2. Slå av datamaskinen og trekk ut strømkabelen.
3. Koble skjermens signalkabel til videokoblingen bak på datamaskinen.
4. Plugg datamaskinens og skjermens strømkabler i en stikkontakt.
5. Slå på datamaskinen og skjermen. Hvis skjermen viser et bilde, er installeringen fullført.

ⓘ Merk

Hodetelefonholderen er sikkert integrert med skjermstativet og er spesielt designet for å oppbevare hodetelefoner. Vær obs på at hvis man trekker/drar hardt i kroken, utover tiltenkt bruk, kan det føre til skade.

2.2 Betjene skjermen

1 Beskrivelse av kontrollknappene

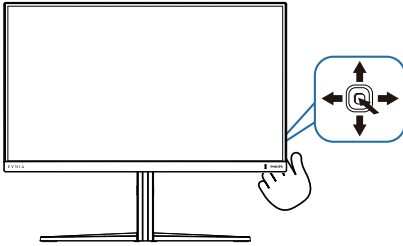

| | | |
|---|--|---|
| 1 | | Trykk for å skru skjermen PÅ. Hold nede knappen i mer enn 3 sekunder for å skru skjermen AV. |
| 2 | | Tilgang til OSD-menyen. Bekreftede OSD-innstillingene. |
| 3 | | Juster spillinnstillingen. Juster OSD-menyen. |
| 4 | | Endre innsignalkilde. Juster OSD-menyen. |
| 5 | | SmartImage-spillmeny. Det er flere valg: Standard, FPS, Racing (Bilspill), RTS, Movie (Film), LowBlue Mode (Lav blå-modus), EasyRead, Economy (Økonomisk), SmartUniformity, Spill 1 og Spill 2. Når skjermen mottar HDR-signal, viser SmartImage HDR-menyen. Det er flere valg: HDR spill, HDR film, HDR Vivid, DisplayHDR 400, Personlig og Av. Gå tilbake til forrige OSD-nivå. |

2 Beskrivelse av skjermmenyen

Hva er On-Screen Display (OSD)?

Skjermmeny (OSD) er en funksjon som finnes i alle LCD-skjermene fra Philips. Her kan man justere skjermytelsen eller velge skjermfunksjoner direkte fra et skjermbasert instruksjonsvindu. Et brukervennlig skjermbasert skjermgrensesnitt vises som nedenfor:

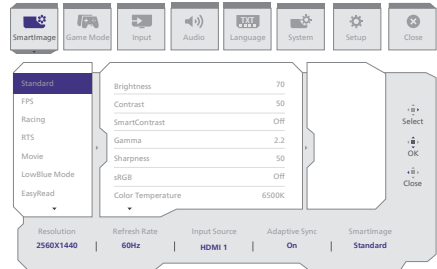

Grunnleggende og enkel instruksjon om kontrolltastene

Du får tilgang til skjermmenyen på denne Philips-skjermen ved å trykke på knappen på baksiden av skjermen. Knappen fungerer som en styrespak. Du flytter markøren ved å trykke den i én av fire retninger. Trykk på knappen for å velge ønsket valg.

OSD-menyen

Nedenfor finner du en oversikt over strukturen i On-Screen Display-menyen. Denne kan du bruke som referanse når du foretar de forskjellige justeringene.

| Main menu | Sub menu | | | | |
|-------------------|---|---|--|-------------------|---------|
| SmartImage | Standard, FPS, Racing, RTS, Movie, LowBlue Mode, EasyRead, Economy, SmartUniformity, Game1, Game2 | Brightness | 0-100 | | |
| | | Contrast | 0-100 | | |
| | | SmartContrast | On, Off | | |
| | | Gamma | 1.8, 2.0, 2.2, 2.4, 2.6 | | |
| | | Sharpness | 0-100 | | |
| | | sRGB | On, Off | | |
| | | Color Temperature | Native, Preset, 5000K, 6500K, 7500K, 8200K, 9300K, 11500K | | |
| | | R.G.B. settings | On, Off | | |
| | | Red | 0-100 | | |
| | | Green | 0-100 | | |
| | | Blue | 0-100 | | |
| | | Reset | Yes, No | | |
| | | SmartImage(HDR) (HDR source) | HDR Game, HDR Movie, HDR Vivid | Brightness | 0-100 |
| | | | | Contrast | 0-100 |
| | | | | Light Enhancement | 0-3 |
| | | | | Color Enhancement | 0-3 |
| | | | | Reset | Yes, No |
| | | DisplayHDR 400 | Personal | Brightness | 0-100 |
| | | | | Contrast | 0-100 |
| | | | | Light Enhancement | 0-3 |
| Color Enhancement | 0-3 | | | | |
| Reset | Yes, No | | | | |
| Off | | Brightness | 0-100 | | |
| | | Contrast | 0-100 | | |
| | | Light Enhancement | 0-3 | | |
| | | Color Enhancement | 0-3 | | |
| | | Reset | Yes, No | | |
| Game Mode | Adaptive Sync, Smart MBR, Crosshair, ShadowBoost, Low Input Lag, SmartResponse, SmartFrame | Adaptive Sync On, Adaptive Sync Off | | | |
| | | MBR Level | 0-20 | | |
| | | Off, On, Smart Crosshair On | | | |
| | | Off, Level 1, Level 2, Level 3 | | | |
| | | Low Input Lag On, Low Input Lag Off | | | |
| | | SmartResponse | Off, Fast, Faster, Fastest | | |
| | | SmartFrame Off | | | |
| | | SmartFrame On | | | |
| | | Size | 1, 2, 3, 4, 5, 6, 7 | | |
| | | Brightness | 0-100 | | |
| Contrast | 0-100 | | | | |
| H. position | 1-Max | | | | |
| V. position | 1-Max | | | | |
| Input | Input | HDMI 1 | | | |
| | | HDMI 2 | | | |
| Audio | Volume, Mute | DisplayPort | | | |
| | | Auto | On, Off | | |
| Language | Language | 0-100 | 0-100 | | |
| | | Mute(On, Off) | | | |
| System | OSD Setting, Smart Size, Pixel Orbiting, Over Scan | English, Deutsch, Español, Ελληνική, Français, Italiano, Magyar, Nederlands, Português, Português do Brasil, Polski, Русский, Svenska, Suomi, Türkçe, Čeština, Українська, 简体中文, 繁體中文, 日本語, 한국어 | | | |
| | | Horizontal | 0-100 | | |
| | | Vertical | 0-100 | | |
| | | Transparency | Off, 1, 2, 3, 4 | | |
| | | OSD Time out | 5s, 10s, 20s, 30s, 60s | | |
| | | Screen Size | 27"W, 24"W, 23"W, 22"W, 21.5"W, 20"W, 19.5"W, 19"W, 18.5"W | | |
| | | 1:1 | | | |
| | | 4:3 | | | |
| | | Pixel Orbiting On, Pixel OrbitingOff | | | |
| | | Over Scan On, Over Scan Off | | | |
| Setup | Power LED, Resolution Notice, Information, Reset | Power LED | 0-4 | | |
| | | Resolution Notice On, Resolution Notice Off | | | |
| | | Model | | | |
| | | SN | | | |
| Close | | Yes, No | | | |
| | | | | | |

☰ Merk

Spillmodus: Denne modellen har nye funksjoner i skjermmenyen som gir deg en høykvalitets visuell opplevelse.

- **Stark ShadowBoost**
Denne funksjonen forbedrer mørke scener uten å overeksponere lysne områder. Funksjonen Stark Shadowboost kan settes til tre nivåer med teksturerte bilder med bedre fargemetning og høyere kontrast, slik at du kan se bedre i både lyse og mørke omgivelser. Dessuten hjelper denne funksjonen deg med å finjustere siktet slik at fiender blir avslørt raskere når du spiller.
- **Smart MBR:** For å redusere uskarpe bevegelser vil LED-baklyset strobe synkront med skjermoppdateringen, noe som kan forårsake merkbare endringer i lysstyrke.
- Det trengs 75 Hz eller høyere oppdateringshastighet for Smart MBR.
- AMD FreeSync™ og Smart MBR kan ikke aktiveres samtidig.
- Smart MBR justerer lysstyrken for å redusere uskarphet, så lysstyrken kan ikke justeres mens Smart MBR er slått på.
- Smart MBR er spilloptimalisert modus. Det bør slås av når du ikke bruker spillfunksjonen.
- Denne Philips-skjermen er sertifisert med AMD FreeSync™ og NVIDIA® G-SYNC® compatible. Teknologien brukes til å matche oppdateringshastigheten til skjermen med grafikkortene. Dette gir den jevneste spillopplevelsen ved å redusere eller eliminere flimrer, riving og hakking. Når man aktiverer Adaptive-Sync fra skjermmenyen, aktiverer riktig

teknologi automatisk avhengig av grafikkortet som er installert på datamaskinen:

Hvis man bruker et AMD Radeon grafikkort, blir FreeSync compatible aktivert.

Hvis man bruker et NVIDIA GeForce-grafikkort, blir G-SYNC compatible aktivert.

- Gå til www.philips.com/support for å laste ned den siste versjonen av brosjyren for å få mer informasjon om G-SYNC compatible sertifisering.

3 Anmerking om oppløsning

Skjermen fungerer best med opprinnelig oppløsning, 2560 x 1440 . Når skjermen er påslått med en annen oppløsning, vil følgende advarsel vises på skjermen: Use 2560 x 1440 for best results.

Visning av advarsel for opprinnelig skjermoppløsning kan slås av fra Setup (Oppsett) i OSD-menyen (On Screen Display).

4 Fysisk funksjon

Helning

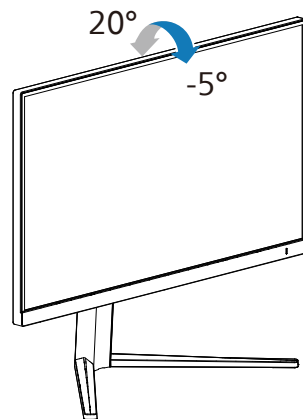

Sving

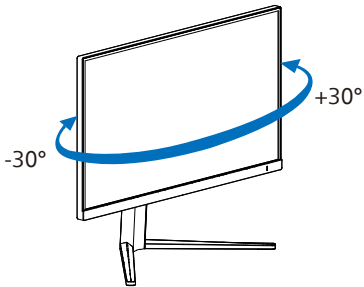

- Ikke trykk på skjermen mens du justerer vinkelen. Ta bare tak i rammen.

Høydejustering

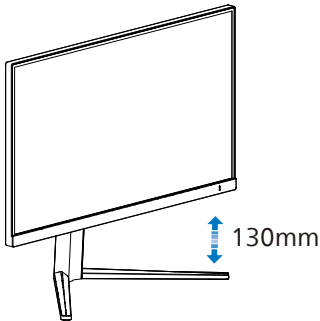

Pivot

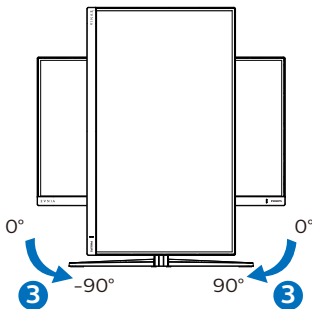

⚠ Advarsel

- For å unngå potensielle skader på skjermen, for eksempel at panelet skreller av, må du sørge for at skjermen ikke vippes nedover med mer enn -5 grader.

2.3 Fjerne fotmontasjen for VESA-montasje

Før du starter demontering av stativet, følg instruksene under for å unngå enhver skade på skjermen eller personskafe.

1. Plasser skjermen med skjermpanelet ned på en jevn overflate. Vær oppmerksom så skjermen ikke blir rippet eller skadet. Løft deretter skjermstativet.

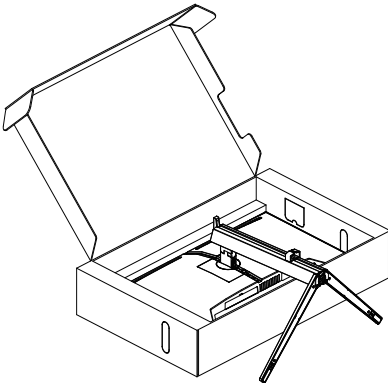

2. Vipp sokkelen samtidig med at utløserknappen trykkes, og skyv den ut.

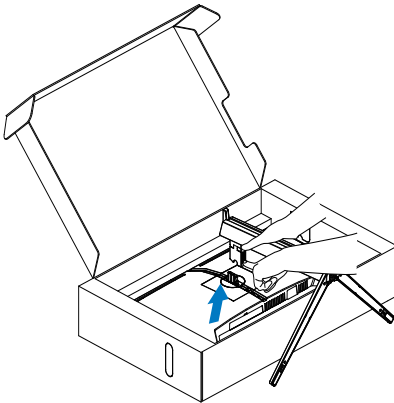

ⓘ Merk

Denne skjermen kan brukes med en 100 mm x 100 mm VESA-kompatibel

monteringsenhet. VESA-festeskrue M4. Kontakt produsenten før veggmontering.

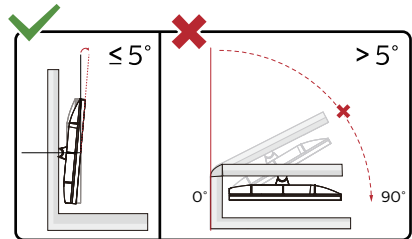
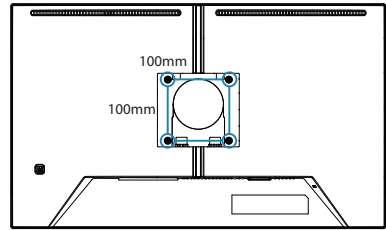

* Skjermen kan ha se annerledes ut enn illustrasjonen.

⚠ Advarsel

- For å unngå potensielle skader på skjermen, for eksempel at panelet skreller av, må du sørge for at skjermen ikke vipper nedover med mer enn -5 grader.
- Ikke trykk på skjermen mens du justerer vinkelen. Ta bare tak i rammen.

3. Bildeoptimering

3.1 SmartImage

1 Hva er det?

SmartImage gir deg forhåndsinnstillinger som optimerer visningen av ulike typer innhold, og dynamisk justering av lysstyrke, kontrast, farge og skarphet i sanntid. Uansett om du arbeider med tekstprogrammer, viser bilder eller ser på video, gir Philips SmartImage flott optimert skjermytelse.

2 Hvorfor trenger jeg det?

Du vil ha en skjerm som gir den beste visningen av alt favorittinnholdet ditt. SmartImage-programvaren justerer automatisk lysstyrke, kontrast, farge og skarphet i sanntid for å gi deg en bedre seeropplevelse med skjermen.

3 Hvordan virker det?

SmartImage er en eksklusiv og nyskapende teknologi fra Philips som analyserer innholdet som vises på skjermen. Basert på et scenario som du velger, gir SmartImage en dynamisk forbedring av kontrast, fargenes metningsgrad og bildeskarphet slik at du får den beste skjermytelsen – alt i sanntid ved å trykke på en enkelt knapp.

4 Hvordan aktivere SmartImage?

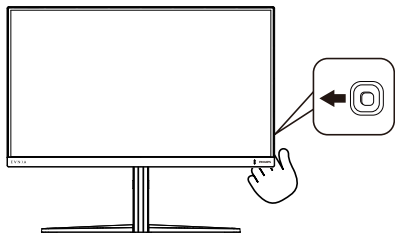

1. Beveg veksleknappen til venstre for å starte SmartImage på skjermen.

2. Trykk opp eller ned for å velge blant SmartImage-modusene.
3. SmartImage-menyen står på skjermen i 5 sekunder, eller du kan bevege veksleknappen til høyre for å bekrefte.

Det er flere valg: Standard, FPS, Racing (Bilspill), RTS, Movie (Film), LowBlue Mode (Lav blå-modus), EasyRead, Economy (Økonomisk), SmartUniformity, Spill 1 og Spill 2.

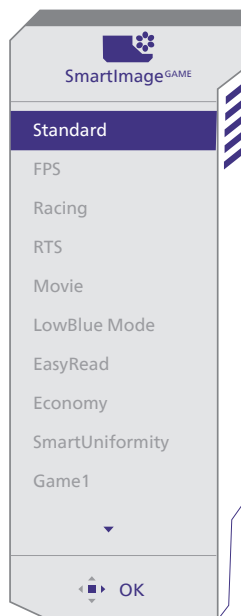

- **Standard:** Gir bedre tekstkvalitet og demper lysstyrken slik at lesbarheten blir bedre og øynene anstreges mindre. Denne modusen gir mye større lesbarhet og produktivitet når du arbeider med regneark, PDF-filer, skannede artikler eller andre generelle kontorprogrammer.
- **FPS:** For å spille FPS-spill (Førstepersonsskytespill). Forbedrer mørke svart detaljer på brett.

- **Racing (Bilspill):** For å spille bilspill. Gir raskest responstid og høy fargemetning.
- **RTS:** For å spille RTS-spill (Sanntidsstrategispill), kan en del som brukeren velger bli markert for RTS-spill (gjennom SmartFrame). Bildekvaliteten kan justeres for den markerte delen.
- **Movie (Film):** Større lystetthet, dypere fargemetning, dynamisk kontrast og krystallklar skarphet gjør at alle detaljer i mørke områder av bildet vises, samtidig som fargene ikke blir utvasket i de lysere delene av skjermen. Slik blir videobildet dynamisk og naturlig.
- **LowBlue Mode (Lav blå-modus):** Lav blå-modus for produktivitet som skåner øynene. Studier har vist at akkurat som at ultrafiolette stråler kan gi øyeskade, kan blå kortbølge-lysstråler fra LED-skjermer forårsake øyeskader og påvirke synet over tid. Philips Lav blå-modus er utviklet for velvære og bruker smart programvare for å redusere skadelige blått kortbølge-lys.
- **EasyRead:** Hjelper til med å forbedre lesbarheten av tekstbaserte applikasjoner som ebøker i PDF-format. Skjermen bruker en spesiell algoritme som øker kontrasten og grenseskarpheten i tekstinnehold, slik at du kan lese tekst uten å bli sliten. Lysstyrke, kontrast og fargetemperatur blir automatisk optimalt justert.
- **Economy (Økonomisk):** I denne innstillingen justeres lysstyrke, kontrast og baklys slik at Officeprogramvare som brukes i hverdagen vises riktig, samtidig som strømforbruket holdes nede.
- **SmartUniformity:** Svingninger i lysstyrke og farge på ulike deler av en skjerm er et vanlig fenomen blant LCD-skjermer. Typisk ensartethet måles rundt 75–80 %. Ved å aktivere Philips SmartUniformity-funksjonen blir skjermens ensartethet økt til over 95 %. Dette gir mer konsistente og ekte bilder.
- **Game 1 (Spill 1):** Brukerens innstillinger lagres som Spill 1.
- **Game 2 (Spill 2):** Brukerens innstillinger lagres som Spill 2.

Når skjermen mottar HDR-signaler fra den tilkoblede enheten, velger du den bildemodusen som passer behovene dine best.

Det er flere valg: HDR spill, HDR film, HDR Vivid, DisplayHDR 400, Personlig og Av.

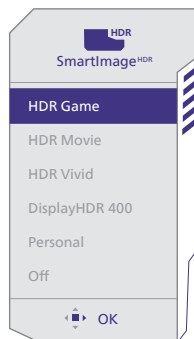

- **HDR spill:** Denne innstillingen er best for videospill. Hvite deler blir lysere og og svarte deler mørkere, noe som gjør spillscener livlige og at flere detaljer vises; da ser du lett fiender som gjemmer seg i mørke hjørner og skygger.
- **HDR film:** Ideell innstilling for å se på film i HDR. Det gir bedre kontrast og lysstyrke for en mer realistisk og oppslukende opplevelse.

- **HDR Vivid:** Forbedrer rødt, grønt og blått for naturtro bilder.
- **DisplayHDR 400:** Dette er standarden VESA DisplayHDR 400.
- **Personlig:** Tilpass tilgjengelige innstillinger i bildemenyen.
- **Av:** Ingen optimalisering med SmartImage HDR.

 **Merk:**

Du slår av HDR-funksjonen ved å deaktivere det fra inngangsenheten og innholdet.

Hvis HDR-innstillingene på inngangsenheten og skjermen ikke samsvarer, kan det gi utilfredsstillende bilder.

3.2 SmartContrast

1 Hva er det?

Unik teknologi som analyserer innholdet på skjermen på en dynamisk måte og automatisk stiller inn optimal kontraste for å gi størst mulig klarhet og en behagelig seeropplevelse. Baklyset blir sterkere når bildene er klare, skarpe og lyse, og baklyset blir svakere når det vises bilder med mørk bakgrunn.

2 Hvorfor trenger jeg det?

Du vil ha den beste visuelle klarheten og visningskomforten for alle typer innhold. SmartContrast kontrollerer kontrasten og justerer bakgrunnslyset dynamisk for å gi klare, skarpe og lyse spill- og videobilder, eller vise klar tekst som er enkel å lese for kontorarbeid. Gjennom å redusere skjermens strømforbruk sparer du energikostnader og forlenger skjermens levetid.

3 Hvordan virker det?

Når du aktiverer SmartContrast, analyseres innholdet som vises i sanntid, og fargene og intensiteten i bakgrunnslyset justeres. Denne funksjonen vil dynamisk forbedre kontrasten for en flott underholdningsopplevelse når du ser på videoer eller spiller spill.

4. AMD FreeSync™



Spillopplevelsen har tidligere ikke vært optimal fordi GPU-er og skjermer har blitt oppdatert i forskjellig tempo. En GPU vil av og til gjengi mange nye bilder ved en enkel oppdatering av skjermen, mens skjermen viser biter av hvert bilde som enkeltbilder. Dette kalles "tearing". Tearing kan rettes opp i ved hjelp av det som kalles "v-sync", men bildet kan bli ujevnt når GPU-en venter på skjermen for å levere nye bilder.

V-sync gjør også at musen fungerer dårligere, og at bildefrekvensen minsker. AMD FreeSync-teknologi eliminerer alle disse problemene ved at GPU-en oppdaterer skjermen i det øyeblikket et nytt bilde er klart. Dette gir en flott og tearing-fri spillopplevelse.

Etterfulgt av det kompatible grafikkortet.

- Operativsystem
 - Windows 11/10
- Grafikkort: R9 290/300 Series og R7 260 Series
 - AMD Radeon R9 300 Series
 - AMD Radeon R9 Fury X
 - AMD Radeon R9 360
 - AMD Radeon R7 360
 - AMD Radeon R9 295X2
 - AMD Radeon R9 290X
 - AMD Radeon R9 290
 - AMD Radeon R9 285
 - AMD Radeon R7 260X
 - AMD Radeon R7 260
- Processor A-Series Desktop- og Mobility-APU-er
 - AMD A10-7890K
 - AMD A10-7870K
 - AMD A10-7850K
 - AMD A10-7800
 - AMD A10-7700K
 - AMD A8-7670K
 - AMD A8-7650K
 - AMD A8-7600
 - AMD A6-7400K
 - AMD RX 6500 XT
 - AMD RX 6600 XT
 - AMD RX 6700 XT
 - AMD RX 6750 XT
 - AMD RX 6800
 - AMD RX 6800 XT
 - AMD RX 6900 XT

5. NVIDIA® G-SYNC® Compatible



Når du spiller intense spill med høy oppdateringsfrekvens, kan det oppstå skjermrivning uten optimal grafikk-synkronisering. Skjermen er sertifisert som NVIDIA® G-SYNC®-kompatibel med VRR (variabel oppdateringsfrekvens), noe som reduserer rivning ved å synkronisere skjermens oppdateringsfrekvens med utdata fra grafikkortet for en jevnere spillopplevelse. Scener vises umiddelbart, objekter ser skarpere ut og spill er jevne, noe som gir en fantastisk visuell opplevelse og et seriøst konkurransefortrinn.

Merk

- For best ytelse må du alltid sørge for at grafikkortet er i stand til å oppnå maksimal oppløsning og oppdateringsfrekvens på denne Philips-skjermen.
- NVIDIA® G-SYNC®-støttegrensesnitt: DisplayPort.
- Kontroller at grafikkortet støtter NVIDIA® G-SYNC®.
- Sørg for at du oppdaterer NVIDIA® G-SYNC®-driveren til den nyeste versjonen. Se mer informasjon på nettstedet til NVIDIA: <https://www.nvidia.com/>.
- ©2019 NVIDIA, NVIDIA-logoen og NVIDIA G-SYNC er varemerker og/eller registrerte varemerker for NVIDIA Corporation i USA og andre land.

6. HDR

HDR-innstillinger på Windows 10-system

Trinn

1. Høyreklikk på skrivebordet, og velg Skjerminnstillinger
2. Velg skjermen
3. Velg en HDR-kompatibel skjerm under Omorganiser skjermene.
4. Velg Windows HD-fargeinnstillinger.
5. Juster lysstyrke for SDR-innhold

ⓘ Merk:

Windows 10 er påkrevd. Oppgrader alltid til den mest oppdaterte versjonen.

Koblingen nedenfor til Microsofts offisielle nettsted har ytterligere informasjon.

<https://support.microsoft.com/en-au/help/4040263/windows-10-hdr-advanced-color-settings>

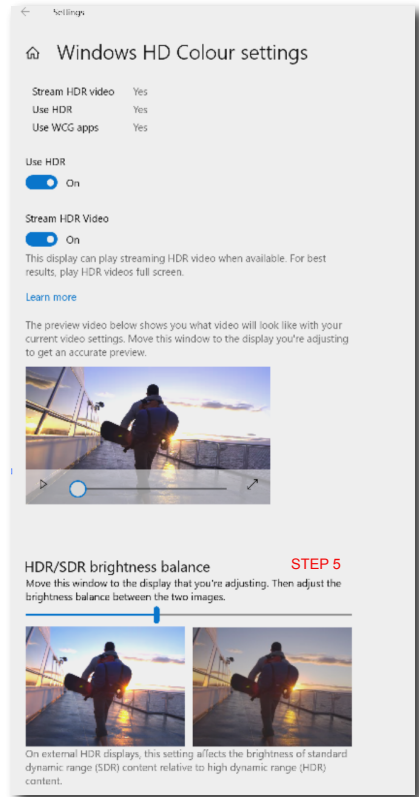
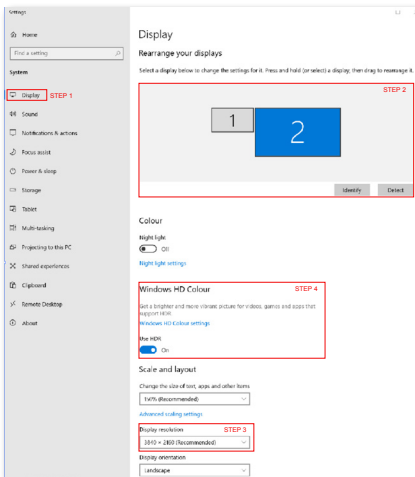

ⓘ Merk:

Du slår av HDR-funksjonen ved å deaktivere det fra inngangsenheten og innholdet. Hvis HDR-innstillingene på inngangsenheten og skjermen ikke samsvarer, kan det gi utilfredsstillende bilder.

7. Tekniske spesifikasjoner

| Bilde/Skjerm | |
|-------------------------------|---|
| Type skjerm | IPS |
| Baklys | W-LED |
| Skjermstørrelse | 27" (68,5 cm) |
| Bildesideforhold | 16:9 |
| Punktavstand | 0,2331 (H) mm x 0,2331 (V) mm |
| Contrast Ratio (typ.) | 1200:1 |
| Anbefalt oppløsning | 2560 x 1440 @ 60 Hz |
| Høyeste oppløsning | 2560 X 1440 @ 144 Hz (HDMI) 2560 X 1440 @ 180 Hz (DP) |
| Betraktningvinkel (typisk) | 178° (H) / 178° (V) @ C/R > 10 (typisk) |
| Bildeforbedring | SmartImage Game / SmartImage HDR |
| Vertikal oppdateringsfrekvens | 48 Hz - 144 Hz (HDMI) 48 Hz - 180 Hz (DP) |
| Horisontal frekvens | 30 KHz - 230 KHz (HDMI) 30 KHz - 280 KHz (DP) |
| sRGB | JA |
| Flimmerfri | JA |
| Lav blå-modus | JA |
| Skjermfarger | 1,07 mrd. (8-biters +FRC) |
| AMD FreeSync™ | JA |
| G Sync | JA |
| EasyRead | JA |
| SmartUniformity | JA |
| Delta E | JA |
| HDR | VESA-sertifisert DisplayHDR™ 400 |
| Tilkobling | |
| Signalinngangskilde | HDMI, DisplayPort |
| Kontakter | 2 x HDMI 2.0 (HDCP 1.4, HDCP 2.2) 1 x DisplayPort 1.4 (HDCP 1.4, HDCP 2.2) 1 x Audio låtö |
| Inndatasignal | Separat synkronisering |
| Innretninger | |
| OSD-språk | Engelsk, tysk, spansk, gresk, fransk, italiensk, ungarsk, nederlandsk, portugisisk, brasilsk portugisisk, polsk, russisk, svensk, finsk, tyrkisk, tsjekkisk, ukrainsk, forenklet kinesisk, tradisjonell kinesisk, japansk, koreansk |
| Andre innretninger | VESA-montasje (100 x 100mm), Kensington-lås, |
| Plug and play-kompatibilitet | DDC/CI, sRGB, Windows 11/10, Mac OSX |

| Stativ | |
|----------------|------------------|
| Helning | -5 / +20 grader |
| Sving | -30 / +30 grader |
| Høydejustering | 130 mm |
| Pivot | -90 / +90 grader |

| Strøm | | | |
|-------------------|---|--|--|
| Strømforbruk | Inngangsspenning 100 V vekselstrøm 60 Hz | Inngangsspenning 115 V vekselstrøm 60 Hz | Inngangsspenning 230 V vekselstrøm 50 Hz |
| Normal bruk | 29,9W (typisk) | 29,8W (typisk) | 29,4W (typisk) |
| Søvn (Ventemodus) | 0,5W (typisk) | 0,5W (typisk) | 0,5W (typisk) |
| Av-modus | 0,3W (typisk) | 0,3W (typisk) | 0,3W (typisk) |
| Varmetap* | Inngangsspenning 100 V vekselstrøm 60 Hz | Inngangsspenning 115 V vekselstrøm 60 Hz | Inngangsspenning 230 V vekselstrøm 50 Hz |
| Normal bruk | 102,05 BTU/t (typisk) | 101,71 BTU/t (typisk) | 100,34 BTU/t (typisk) |
| Søvn (Ventemodus) | 1,71 BTU/t (typisk) | 1,71 BTU/t (typisk) | 1,71 BTU/t (typisk) |
| Av-modus | 1,02 BTU/t (typisk) | 1,02 BTU/t (typisk) | 1,02 BTU/t (typisk) |
| Strømlampe | På-modus: Hvit, hvile-/ventemodus: Hvit (blinker) | | |
| Strømforsyning | Innebygd, 100–240 V vekselstrøm, 50/60 Hz | | |

| Mål | |
|-------------------------------|--------------------|
| Produkt med stativ (BxHxD) | 614 x 519 x 261 mm |
| Produkt uten stativ (BxHxD) | 614 x 368 x 60 mm |
| Produkt med emballasje(BxHxD) | 730 x 455 x 139 mm |
| Vekt | |
| Produkt med stativ | 5,68 kg |
| Produkt uten stativ | 3,86 kg |
| Produkt med emballasje | 8,50 kg |

| Driftsbetingelser | |
|-----------------------------------|------------------|
| Spennvidde i temperatur (i drift) | 0°C til 40°C |
| Relativ fuktighet (i drift) | 20 til 80 % |
| Lufttrykk (i drift) | 700 til 1060 hPa |
| Temperatursone (ikke i drift) | -20°C til 60°C |
| Relativ fuktighet (ikke i drift) | 10% til 90% |
| Lufttrykk (ikke i drift) | 500 til 1060 hPa |

| Miljømessig og energi | |
|-----------------------|-----------------------------|
| RoHS | JA |
| Emballasje | 100% gjenvinnbar |
| Spesifikke stoffer | 100% PVC BFR-fritt kabinett |
| Kabinett | |
| Farge | Svart |
| Fullfør | Tekstur |

 Merk

1. Disse dataene kan endres uten forvarsel. Gå til www.philips.com/support for å laste ned den siste versjonen av heftet.
2. Informasjonsark for SmartUniformity og Delta E ligger i esken.

7.1 Oppløsning og forhåndsinnstilte modi

| Horisontal frekvens (kHz) | Oppløsning | Vertikal frekvens (Hz) |
|---------------------------|-------------|------------------------|
| 31,47 | 720 x 400 | 70,00 |
| 31,47 | 640 x 480 | 60,00 |
| 35,00 | 640 x 480 | 67,00 |
| 37,86 | 640 x 480 | 72,00 |
| 37,50 | 640 x 480 | 75,00 |
| 35,16 | 800 x 600 | 56,00 |
| 37,88 | 800 x 600 | 60,00 |
| 46,88 | 800 x 600 | 75,00 |
| 47,73 | 832 x 624 | 75,00 |
| 48,36 | 1024 x 768 | 60,00 |
| 56,48 | 1024 x 768 | 70,00 |
| 60,02 | 1024 x 768 | 75,00 |
| 79,98 | 1280 x 1024 | 75,00 |
| 67,50 | 1920 x 1080 | 60,00 |
| 63,89 | 1280 x 1024 | 60,00 |
| 88,79 | 2560 x 1440 | 60,00 |
| 222,06 | 2560 x 1440 | 144,00 |
| 255,17 | 2560 x 1440 | 170,00 (DP) |
| 270,18 | 2560 x 1440 | 180,00 (DP) |

Merk

Vær oppmerksom på at skjermen fungerer best med opprinnelig oppløsning, 2560 x 1440. For å oppnå best mulig skjermkvalitet bør du følge disse anbefalingene om oppløsning.

For best ytelse, må du alltid sørge for at grafikkortet er i stand til å oppnå maksimal oppløsning og oppdateringsfrekvens på denne Philips-skjermen.

Skjerminndataformat

| RTX 3080 | 422/420 | 444/RGB | 422/420 | 444/RGB |
|--------------------------|----------|----------|---------|---------|
| | HDMI 2.0 | HDMI 2.0 | DP 1.4 | DP 1.4 |
| 2560 x 1440 180Hz 10bits | NA | NA | OK | OK |
| 2560 x 1440 144Hz 10bits | OK | NA | OK | OK |
| 2560 x 1440 120Hz 10bits | OK | NA | OK | OK |
| 2560 x 1440 120Hz 8bits | OK | OK | OK | OK |
| 2560 x 1440 60Hz 10bits | OK | OK | OK | OK |
| Low resolutions 8/10bits | OK | OK | OK | OK |

8. Strømstyring

Hvis du har videokort eller programvare som overholder VESA DPM, kan skjermen automatisk redusere strømforbruket når den ikke er i bruk. Hvis inndata fra et tastatur, en mus eller en annen inndataenhet blir registrert, vil skjermen "våkne" automatisk. I den følgende tabellen vises denne automatiske strømsparingsfunksjonens strømforbruk og signaler:

| Strømstyringsdefinisjoner | | | | | |
|---------------------------|------------|-----------------------------------|---------------------------------|---|-----------------|
| VESA-modus | Vi- deo | Horisontal synkronise- ring | Vertikal synkronise- ring | Strøm brukt | LED- farge |
| Aktiv | PÅ | Ja | Ja | 29,8 W (typisk.), 46,0 W (maks.) | Hvit |
| Søvn (Ventemodus) | AV | Nei | Nei | 0,5 W (typisk.) | Hvit (blink) |
| Av-modus | AV | - | - | 0,3 W (typisk.) | AV |

Følgende oppsett brukes til å måle strømforbruket til denne skjermen.

- Opprinnelig oppløsning: 2560 x 1440
- Kontrast: 50%
- Lysstyrke: 30%
- Fargetemperatur: 6500 K med fullstendig hvitmønster

Merk

[Disse dataene kan endres uten forvarsel.](#)

9. Service og garantier

9.1 Philips flatskjermpolicy ved defekte pixler

Philips streber etter å levere produkter av høyeste kvalitet. Vi bruker noen av industriens mest avanserte produksjonsprosesser og vi praktiserer streng kvalitetskontroll. Det er imidlertid ikke alltid til å unngå at det finnes defekte piksler i TFT-flatskjermer. Ingen produsent kan garantere at alle paneler er uten feil på piksler, men Philips garanterer at enhver skjerm med uakseptabelt mange defekter reparerer eller byttes ut under garantien. Dette avsnittet forklarer de forskjellige typene av pikseldefekter, og definerer et akseptabelt defektnivå for hver type. For at reparasjon eller et nytt produkt skal dekkes av garantien, må antallet defekte piksler på en TFT-skjerm overstige disse nivåene. For eksempel kan ikke mer enn 0,0004 % av subpikslene på en skjerm være defekte. Videre setter Philips enda høyere kvalitetsstandarder for enkelte typer eller kombinasjoner av pikseldefekter som er lettere å legge merke til enn andre. Dette gjelder over hele verden.

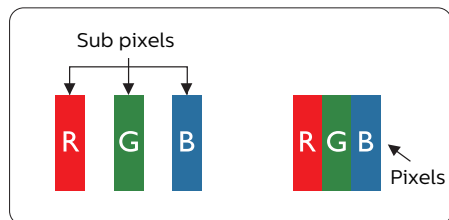

Piksler og underpiksler

En piksel, eller et bildeelement, er sammensatt av tre underpiksler i primærfargene rød, grønn og blå. Mange piksler utgjør til sammen et bilde. Når alle underpikslene i en piksel er belyst, vil de tre fargede

underpikslene sammen opptre som en enkelt hvit piksel. Når alle er mørke, vil de tre fargede underpikslene sammen opptre som en enkelt svart piksel. Andre kombinasjoner av belyste og mørke underpiksler opptre som enkelte piksler med andre farger.

Typer av feil på piksler

Feil på piksler og underpiksler vises på skjermen på forskjellige måter. Det er to kategorier av pikseldefekter og flere typer underpikseldefekter innenfor hver kategori.

Lyst punkt-feil

Lyst punkt-feil vises som piksler eller underpiksler som alltid er "på" eller lyser. Et lyst punkt er en underpiksel som stikker seg ut når skjermen viser et mørkt mønster. Det finnes flere typer av lyst punkt-feil.

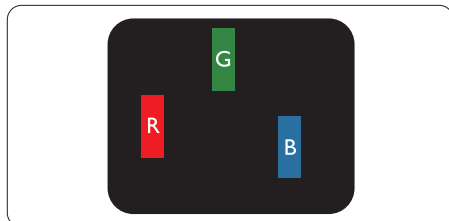

En belyst rød, grønn eller blå underpiksel.

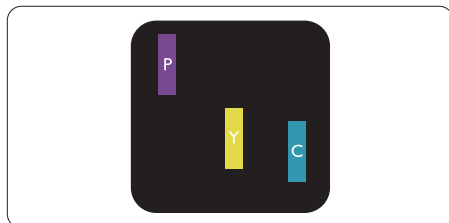

To tilstøtende belyste underpiksler:

- Rød + Blå = Fiolett
- Rød + Grønn = Gul
- Grønn + Blå = Blågrønn

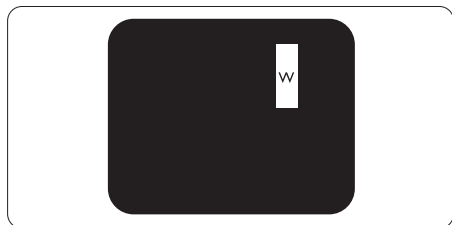

Tre tilstøtende belyste underpiksler (en hvit piksel).

ⓘ Merk

Et rødt eller blått lyst punkt er mer enn 50 prosent lysere enn omkringliggende punkter; et grønt lyst punkt er 30 prosent lysere enn omkringliggende punkter.

Svart punkt-feil

Svart punkt-feil vises som piksler eller underpiksler som alltid er «av». Et svart punkt er en underpiksel som vises på skjermen når skjermen viser et lyst mønster. Det finnes flere typer svart punkt-feil.

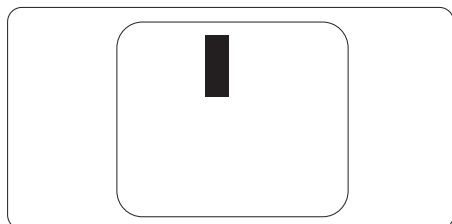

Nærhet mellom pikseldefekter

Ettersom piksel- og underpikseldefekter som ligger nær hverandre og er av samme type kan være lettere å få øye på, spesifiserer Philips også toleransegrensen for nærhet mellom pikseldefekter.

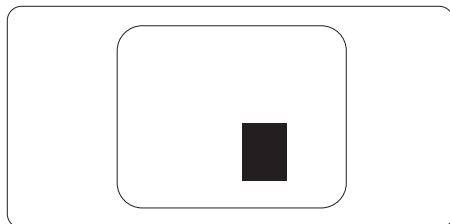

Toleranse for pikseldefekter

For at garantien skal dekke reparasjon eller et nytt produkt på grunn av ødelagte bildepunkter i løpet av garantiperioden, må antallet defekte bildepunkter i en TFT-flatskjerm fra Philips overskride antallet som oppgis i følgende oversikter.

| LYST PUNKT-FEIL | AKSEPTABELT NIVÅ |
|--|------------------|
| 1 belyst underpiksel | 2 |
| 2 tilstøtende belyste underpiksler | 1 |
| 3 tilstøtende belyste underpiksler (én hvit piksel) | 0 |
| Avstand mellom to lyst punkt-defekter* | >15mm |
| Totalt antall lyst punkt-defekter av alle typer | 2 |
| SVART PUNKT-FEIL | AKSEPTABELT NIVÅ |
| 1 mørk underpiksel | 3 eller færre |
| 2 tilstøtende mørke underpiksler | 2 eller færre |
| 3 tilstøtende mørke underpiksler | 0 |
| Avstand mellom to svart punkt-defekter* | >15mm |
| Totalt antall svart punkt-defekter av alle typer | 3 eller færre |
| TOTALT ANTALL PUNKTDEFEKTER | AKSEPTABELT NIVÅ |
| Totalt antall lyst- eller svart punkt-defekter av alle typer | 5 eller færre |

 Merk

teller 2 tilstøtende underpikseldefekter = 1 punktdefekt

9.2 Service og garantier

Du kan få informasjon om garantidekning og ytterligere krav om støtte som gjelder for ditt område ved å besøke www.philips.com/support eller ved å ta kontakt med ditt lokale Philips-kundesenter.

For garantiperioden kan du se Garantierklæringen i Håndboken med viktig informasjon.

Hvis du ønsker å utvide den generelle garantiperioden, kan du kjøpe en utvidet garantiservicepakke via vårt sertifiserte servicesenter.

Hvis du vil benytte deg av denne tjenesten, må du huske å kjøpe tjenesten innen 30 kalenderdager etter den opprinnelige kjøpsdatoen. Under den utvidede garantiperioden inkluderer tjenesten henting, reparasjon og retur, men brukeren vil være ansvarlig for alle påløpte kostnader.

Hvis den sertifiserte servicepartneren ikke kan utføre de nødvendige reparasjonene under den tilbudte utvidede garantipakken, vil vi finne alternative løsninger for deg, hvis det er mulig, opp til den utvidede garantiperioden du har kjøpt.

Ta kontakt med være Philips kundeservicerepresentant eller det lokale kontaktsenteret (kundestøttenummeret) for mer informasjon.

Philips kundestøttenummer står nedenfor.

| • Lokal standard garanti- periode | • Utvidet garantiperiode | • Samlet garantiperiode |
|-----------------------------------|--------------------------|------------------------------------|
| • Avhenger av ulike regioner | • + 1 år | • Lokal standard garantiperiode +1 |
| | • + 2 år | • Lokal standard garantiperiode +2 |
| | • + 3 år | • Lokal standard garantiperiode +3 |

**Dokumentasjon for opprinnelig kjøp og kjøp av utvidet garantiservice kreves.

Merk

Håndboken med viktig informasjon oppgir lokale telefonstøttenumre. Du finner den på støttenettsidene til Philips.

10. Feilsøking og OSS (ofte stilte spørsmål)

10.1 Feilsøking

Denne siden omhandler problemer som kan løses av brukeren. Hvis problemet vedvarer etter at du har forsøkt disse løsningene, bør du kontakte en representant for Philips' kundestøtte.

1 Vanlige problemer

Intet bilde (Strøm-LED lyser ikke)

- Sørg for at strømledningen er koblet til i strømuttaket og på baksiden av skjermen.
- Kontroller først at strømknappen på baksiden av skjermen er slått AV, og skyv den PÅ.

Det er ikke bilde (strømlampen lyser hvitt)

- Forsikre deg om at datamaskinen er slått på.
- Sørg for at signalkabelen er korrekt tilkoblet datamaskinen.
- Pass på at det ikke er bøyd pinner på tilkoblingssiden av skjermkabelen. Hvis den har det, må du reparere eller bytte ut kabelen.
- Energisparingsfunksjonen kan være aktivert

På skjermen står det

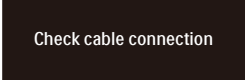

Check cable connection

- Sørg for at skjermkabelen er korrekt tilkoblet datamaskinen. (Det henvises også til Hurtigstartsguiden).
- Undersøk om skjermkabelen har bøyd pinner.
- Forsikre deg om at datamaskinen er slått på.

Synlige tegn på røyk eller gnister

- Ikke foreta noe feilsøking
- For sikkerhets skyld må du umiddelbart trekke ut støpselet til skjermen fra stikkkontakten.
- Ta umiddelbart kontakt med Philips-kundeservice.

2 Problemer med bildet

Bildet vibrerer på skjermen

- Sjekk at signalkabelen er korrekt og forsvarlig tilkoblet grafikkkortet eller PC-en.

Bildet virker tåkete, utydelig eller for mørkt

- Juster kontrasten og lysstyrken i skjermbildemenyen (OSD).

Et «etterbilde», «innbrent bilde» eller «spøkelsesbilde» forblir på skjermen etter at strømmen er slått av.

- Uavbrutt visning av stillbilder eller statiske bilder over lengre tid fører til «innbrent bilde», også kjent som «etterbilde» eller «spøkelsesbilde», på skjermen. «Innbrent bilde», «etterbilde» eller «spøkelsesbilde» er et velkjent fenomen med LCD-skjermteknologi. I de fleste tilfeller vil «innbrenningen», eller «etterbildene», «spøkelsesbildene», forsvinne gradvis etter at strømmen er skrudd av.
- Slå alltid på funksjonene Screen Saver (Skjermsparer) og Pixel Orbiting (Pikselomløp) fra skjermmenyen (OSD). Du finner mer informasjon i se kapittel 8 om skjermvedlikehold.
- Unnlattelse av å aktivere en skjermsparer, eller en periodisk skjermoppdatering kan det resultere i en alvorlig «innbrenning», «etterbilde» eller «spøkelsesbilde». Symptomene vil ikke forsvinne og

de kan heller ikke repareres. Skaden som nevnes over, dekkes ikke av garantien din.

Bildet virker forvrengt. Teksten er uklart eller tåkete.

- Sett PC-ens skjermoppløsning til samme modus som skjermens anbefalte opprinnelige skjermoppløsning.

Grønne, røde, blå, mørke og hvite punkter vises på skjermen.

- De gjenværende prikkene er normalt for flytende krystall som brukes i dagens teknologi. Vennligst se pixelpolicy for mer detaljert informasjon.

* «Strøm på»-lyset er for sterkt og er forstyrrende

- Du kan justere «strøm på»-lyset gjennom Strømlampe i Oppsett i OSD-hovedkontroller.

Se Servicekontaklinformasjonen som står oppført under Viktig informasjon-bruksanvisningen og kontakt Philips' kundeservicerepresentant.

* [Funksjonalitet avviker etter skjermen.](#)

10.2 Generelle ofte stilte spørsmål

Sp1. Når jeg installerer skjermen, hva skal jeg gjøre hvis "Cannot display this video mode" (Kan ikke vise denne videomodusen) vises?

Sv.: Anbefalt oppløsning for denne skjermen: 2560 x 1440 .

- Plugg fra alle kabler, og koble så PC-en til skjermen du brukte tidligere.
- I Start-menyen i Windows velger du Innstillinger/Kontrollpanel. I Kontrollpanel-vinduet velger du Skjerm-ikonet. I Kontrollpanelet for Skjerm velger du «Innstillinger»-kategorien. Under kategorien «Innstilinger», i boksen merket «Skrivebordsområde», beveger du glidebryteren til 2560 x 1440 piksler.
- Åpne «Avanserte egenskaper», sett «Oppdateringshastighet» til 60 Hz og klikk så OK.
- Start datamaskinen på nytt og gjenta steg 2 og 3 for å bekrefte at PC-en er satt til 2560 x 1440 .
- Skru av datamaskinen, koble fra den gamle skjermen, og koble til LCD-skjermen fra Philips på nytt.
- Skru på skjermen og deretter PC-en.

Sp2. Hva er anbefalt oppdateringsfrekvens for LCD-skjermen?

Sv.: Anbefalt oppdateringsfrekvens i LCD-skjerner er 60 Hz. Ved en forstyrrelse på skjermen, kan du sette den til 75 Hz for å se om dette fikser forstyrrelsen.

Sp3. Hva er .inf- og .icm-filene? Hvordan installerer jeg driverne (.inf og .icm)?

Sv.: Dette er driverfilene til skjermen. Det kan hende datamaskinen ber deg om skjermdrivere (.inf- og .icm-filer) når du installerer skjermen for første gang. Følg instruksjonene i brukerhåndboken, så installeres skjermdriverne (.inf- og .icm-filene) automatisk.

Sp4. Hvordan justerer jeg oppløsningen?

Sv.: Videokortet og grafikkdriveren din avgjør de tilgjengelige ressursene. Du kan velge ønsket oppløsning i Windows® Kontrollpanel under «Egenskaper for skjerm».

Sp5. Hva hvis jeg gjør noe galt når jeg justerer skjermen?

Sv.: Trykk ganske enkelt på ➡ -knappen og velg deretter «Reset» (Tilbakestill) for å få tilbake opprinnelige fabrikkinnstillinger.

Sp6. Er LCD-skjermen motstandig mot riper?

Sv.: Generelt anbefales det at skjermens overflate ikke utsettes for store støt og beskyttes mot skarpe og butte gjenstander. Når du håndterer skjermen, må du ikke trykke eller bruke kraft på sidene av skjermens overflate. Dette kan ha innvirkning på garantiforholdet.

Sp7. Hvordan skal jeg rengjøre LCD-overflaten?

Sv.: For normal rengjøring bruker du en ren og myk klut. For ekstra rengjøring bør du bruke isopropanol. Ikke bruk andre løsemidler, som etylalkohol, etanol, aceton, heksan osv.

Sp8. Kan jeg endre skjermens fargeinnstilling?

Sv.: Ja, du kan endre fargeinnstillingen gjennom skjermmenykontrollen ved å bruke følgende fremgangsmåte:

- Trykk på ➡ for å vise OSD (On Screen Display)-menyen
- Trykk på ↓ for å velge alternativet «Farge» og trykk deretter på ➡ for å justere de tre fargeinnstillingene under.
 1. Color Temperature (Fargetemperatur): Native, 5000 K, 6500 K, 7500 K, 8200 K, 9300 K og 11500 K. Med innstillinger innenfor 5000K-spekteret virker skjermen «varm med en rød-hvit fargetone», mens en 11500K-temperatur gir en «kjølig, blå-hvit tone».
 2. sRGB: Dette er en standardinnstilling for å sikre korrekt overføring av farger mellom ulikt utstyr (f.eks. digitalkameraer, skjermer, skrivere, skannere osv.).
 3. User Define (Brukerdefinert): Brukeren kan velge fargen som han/hun foretrekker ved å justere rød, grønn og blå farge.

Merk

En måling av fargen på lys som utstråles av et objekt når det varmes opp. Målingen uttrykkes som verdier i en absolutt skala (grader Kelvin). Lavere Kelvin-temperaturer, som 2004 K, er røde; høyere temperaturer som 9300 K, er blå. Nøytral temperatur er hvit på 6504 K.

Sp9. Kan jeg koble LCD-skjermen til alle PC-er, arbeidsstasjoner og Mac-er?

Svar: Ja. Alle LCD-skjermer fra Philips er fullt kompatible

med vanlige PC-er, Mac-er og arbeidsstasjoner. Det kan være at du må bruke en kabeladapter for å kunne koble skjermen til et Mac-system. Kontakt salgsrepresentanten din fra Philips for mer informasjon.

Sp10. Støtter LCD-skjermer fra Philips Plug and Play?

Sv.: Ja, skjermene er Plug and play-kompatible med Windows 10 / Windows 11 / Mac OSX.

Sp11. Hva betyr spøkelsesbilder, innbrenning, eller det at bildet brenner seg fast på LCD-skjermer?

Sv.: Uavbrutt visning av stillbilder eller statiske bilder over lengre tid fører til «innbrent bilde», også kjent som «etterbilde» eller «spøkelsesbilde», på skjermen. «Innbrent bilde», «etterbilde» eller «spøkelsesbilde» er et velkjent fenomen med LCD-skjermteknologi. Slå alltid på funksjonene Screen Saver (Skjermsparer) og Pixel Orbiting (Pikselomløp) fra skjermmenyen (OSD). Du finner mer informasjon i se kapittel 8 om skjermvedlikehold.

Advarsel

Dersom det ikke brukes en skjermsparer eller applikasjon som jevnlig oppdaterer skjermen, kan det føre til alvorlig skade i form av «innbrent bilde», «etterbilde» eller «spøkelsesbilde» som ikke forsvinner og ikke kan repareres. Skaden som nevnes over, dekkes ikke av garantien din.

Sp12. Hvorfor vises ikke skarp tekst, men ujevne bokstaver på skjermen?

Sv.: Skjermen fungerer best med den opprinnelige oppløsningen på 2560 x 1440 . For best bilde bør du bruke denne oppløsningen.

Sp13: Hvordan kan jeg låse eller låse opp hurtigtasten?

Sv.: Trykk  i 10 sekunder for å låse eller låse opp hurtigtasten. Når du gjør dette, spretter skjermen ut en varsling for å vise status for låsing, som på illustrasjonene nedenfor.



Monitor control unlocked



Monitor controls locked

Sp14: Hvor finner jeg Håndboken med viktig informasjon som nevnt i EDFU?

Sv.: Håndboken med viktig informasjon kan lastes ned på Philips' støttenettsted.



2023 © TOP Victory Investments Ltd. Med enerett.

Dette produktet er produsert av og selges under ansvaret til Top Victory Investments Ltd. Top Victory Investments Ltd. er garantist i forhold til dette produktet. Philips og Philips Shield Emblem er registrerte varemerker for Koninklijke Philips N.V. og brukes under lisens.

Spesifikasjonene kan endres uten forvarsel.

Versjon: 27M2N5500E1T