

**PHILIPS**

Signage Display

4000 Series

65BDL4650D  
75BDL4650D  
86BDL4650D



## Manuale utente (Italiano)

# Sommario

1.	Istruzioni di sicurezza .....	1	8.	Formati multimediali supportati .....	70
2.	Disimballaggio e installazione .....	10	9.	Modalità di input .....	72
2.1.	Disimballaggio .....	10	10.	Informativa sui pixel difettosi .....	74
2.2.	Contenuto della confezione .....	14	10.1.	Pixel e sottopixel.....	74
2.3.	Note di installazione .....	14	10.2.	Tipi di difetti dei pixel e definizione di punto .....	74
2.4.	Montaggio a parete .....	15	10.3.	Punti luminosi .....	74
2.5.	Montaggio con orientamento verticale....	16	10.4.	Punti scuri.....	75
3.	Parti e funzioni .....	17	10.5.	Prossimità dei difetti dei pixel .....	75
3.1.	Pannello di controllo.....	17	10.6.	Limiti di tolleranza dei difetti dei pixel.....	75
3.2.	Terminali di ingresso/uscita .....	18	10.7.	MURA.....	75
3.3.	Telecomando .....	19	11.	Pulizia e risoluzione dei problemi.....	76
3.4.	Inserimento delle batterie nel telecomando.....	23	11.1.	Pulizia .....	76
3.5.	Uso del telecomando .....	23	11.2.	Risoluzione dei problemi .....	77
3.6.	Raggio d'azione del telecomando.....	23	12.	Specifiche tecniche .....	78
3.7.	Copertura USB.....	24		Informativa sulla garanzia per le soluzioni display professionali Philips.....	80
3.8.	Copertura interruttore CA.....	25		Indice.....	82
3.9.	Modulo 4G .....	26			
4.	Collegamento di un'apparecchiatura esterna.....	27			
4.1.	Collegamento di un'apparecchiatura esterna (lettore multimediale).....	27			
4.2.	Collegamento di un PC.....	27			
4.3.	Collegamento di un'apparecchiatura audio .....	28			
4.4.	Collegamento di vari display in una configurazione a margherita.....	29			
4.5.	Collegamento a infrarossi.....	29			
4.6.	Collegamento pass-through IR .....	29			
4.7.	Connessione cablata alla rete.....	30			
5.	Funzionamento .....	31			
5.1.	Visualizzazione della sorgente video collegata .....	31			
5.2.	Modifica del formato dell'immagine .....	31			
5.3.	Panoramica .....	31			
5.4.	Media Player .....	33			
5.5.	Browser.....	36			
5.6.	Lettore PDF.....	40			
5.7.	App personalizzata.....	43			
6.	Impostazioni.....	44			
6.1.	Impostazioni .....	44			
6.2.	Funzioni supplementari .....	58			
7.	Menu OSD .....	60			
7.1.	Navigazione all'interno del menu OSD .....	60			
7.2.	Panoramica del menu OSD.....	60			

# 1. Istruzioni di sicurezza

## Manutenzione e precauzioni di sicurezza



**AVVERTENZA:** L'utilizzo di controlli, regolazioni o procedure diverse da quelle specificate nelle presenti istruzioni può esporre al rischio di scariche elettriche e pericoli elettrici e/o meccanici.

### Leggere e osservare le presenti istruzioni durante il collegamento e l'utilizzo del display:

Questo prodotto è destinato all'uso in installazioni professionali esclusivamente in ambienti aziendali e non è adatto per scopi domestici. Qualsiasi uso diverso da quello previsto per il dispositivo può invalidare la garanzia.

Questo prodotto contiene un sistema operativo. Se viene spento direttamente tramite l'interruttore CA, il programma potrebbe essere danneggiato e impedire l'accensione del prodotto. Se non è possibile accendere il sistema a causa di frequenti arresti, provare a eseguire il ripristino della configurazione di fabbrica. Si noti che tutti i dati memorizzati nel sistema andranno persi quando il display viene riavviato dopo un ripristino della configurazione di fabbrica.

### Funzionamento:

- Tenere il display al riparo dalla luce solare diretta e lontano da stufe o altre fonti di calore.
- Impedire che il display venga a contatto con prodotti a base di petrolio, altrimenti la copertura in plastica potrebbe essere danneggiata.
- Si consiglia di installare il display in un luogo ben ventilato.
- Per il funzionamento all'aperto è necessario un filtro per i raggi ultravioletti.
- Se il prodotto verrà utilizzato in condizioni estreme, in termini di temperature, umidità, schemi di visualizzazione, tempo di funzionamento elevati e così via, si consiglia vivamente di contattare Philips per consigli tecnici sulle applicazioni. In caso contrario, la sua affidabilità e funzionalità potrebbero non essere garantite. Condizioni estreme si verificano comunemente nelle applicazioni in aeroporti, stazioni di transito, banche, borse valori e sistemi di controllo.
- Rimuovere qualsiasi oggetto che potrebbe cadere nei fori di ventilazione od ostacolare il corretto raffreddamento delle parti elettroniche del display.
- Non ostruire le aperture di ventilazione dell'alloggiamento.
- Nel posizionare il display, assicurarsi che la spina e la presa elettrica siano facilmente accessibili.
- Se si spegne il display scollegando il cavo di alimentazione, attendere 6 secondi prima di ricollegare il cavo di alimentazione per il normale funzionamento.
- Assicurarsi di utilizzare sempre un cavo di alimentazione fornito da Philips. Se il cavo di alimentazione è assente, rivolgersi al centro assistenza locale.
- Non sottoporre il display a forti vibrazioni o impatti durante il funzionamento.
- Non colpire né lasciare cadere il display durante il funzionamento o il trasporto.
- La vite a occhio deve essere utilizzata per operazioni di manutenzione e installazione di breve durata. Si consiglia di non utilizzare la vite a occhio per più di 1 ora. È vietato l'uso prolungato. Mantenere un'area di sicurezza libera sotto il display durante l'utilizzo della vite a occhio.
- Se la spina del cavo di alimentazione è tripolare, inserirla in una presa tripolare con messa a terra. Non disattivare il contatto di terra del cavo di alimentazione, ad esempio collegando un adattatore bipolare. Il contatto di terra svolge un'importante funzione di sicurezza.

### Manutenzione:

- Per proteggere il display da possibili danni, non esercitare pressione eccessiva sul pannello LCD. Quando si sposta il display, afferrare la cornice per sollevarlo; non mettere le mani o le dita sul pannello LCD per sollevare il display.
- Se si prevede di non utilizzare il display per lunghi periodi, scollegarlo dalla presa di corrente.
- Scollegare il display dalla presa di corrente se è necessario pulirlo con un panno leggermente umido. Lo schermo può essere pulito con un panno asciutto quando l'alimentazione è spenta. Tuttavia, non utilizzare solventi organici come alcool o liquidi a base di ammoniaca per pulire il display.
- Per evitare danni permanenti, non esporre il display a polvere, pioggia, acqua o eccessiva umidità.
- Se il display si bagna, asciugarlo appena possibile con un panno asciutto.
- Se sostanze estranee o acqua penetrano nel display, spegnere immediatamente il sistema e scollegare il cavo di alimentazione. Quindi, rimuovere l'acqua o la sostanza estranea e inviare il display al centro assistenza.
- Non conservare o usare il display in luoghi esposti a calore, luce diretta del sole o freddo estremo.
- Per mantenere le prestazioni ottimali del display e prolungarne la durata, si consiglia di utilizzarlo in un luogo caratterizzato dalle seguenti condizioni ambientali.
- Mantenere il display sempre asciutto. Per evitare il rischio di scosse elettriche, non esporlo a pioggia o umidità eccessiva.

- Valori ambientali assoluti

Elemento	Min	Max	Unità
Temperatura di immagazzinamento	-20	60	°C.
Temperatura di funzionamento	0	40	°C.
Temperatura della superficie del vetro (funzionamento)	0	65	°C.
Umidità di immagazzinamento	5	95	% RH
Umidità di funzionamento	20	80	% RH

- La temperatura del pannello LCD deve essere sempre di 25 gradi Celsius per ottenere migliori prestazioni di luminosità.
- La durata del display indicata in questa specifica è garantita solo se il display viene utilizzato nelle condizioni di funzionamento corrette.

**IMPORTANTE:** attivare sempre un programma salvaschermo animato quando si lascia il display acceso senza interazioni dell'utente. Attivare sempre un'applicazione di aggiornamento periodico dello schermo se il display deve visualizzare contenuti statici che non cambiano. La visualizzazione ininterrotta di immagini statiche sullo schermo per un lungo periodo di tempo può provocare il fenomeno di "immagine residua" o "immagine fantasma", noto anche come "burn-in". Si tratta di un fenomeno ben noto nella tecnologia dei pannelli LCD. Nella maggior parte dei casi tale fenomeno scompare gradualmente nel tempo dopo avere spento l'alimentazione.

**AVVERTENZA:** i casi più gravi di "burn-in" ("immagine residua" o "immagine fantasma") non scompaiono e non possono essere risolti. Inoltre, questi danni non sono coperti dalla garanzia.

#### Assistenza:

- La copertura del display deve essere aperta esclusivamente da tecnici qualificati.
- Se sono necessarie riparazioni o integrazioni, contattare il proprio centro assistenza locale.
- Non lasciare il display esposto alla luce solare diretta.



Se il display non funziona normalmente, benché siano state seguite le istruzioni riportate in questo documento, contattare un tecnico o il proprio centro assistenza locale.

#### Rischio di instabilità.

Il dispositivo potrebbe cadere, causando gravi lesioni o morte. Per prevenire lesioni, questo dispositivo deve essere fissato in modo sicuro al pavimento o alla parete seguendo le istruzioni di installazione.

## Dichiarazione di conformità UE

Questo dispositivo è conforme ai requisiti definiti dalla direttiva del Consiglio sull'armonizzazione delle legislazioni degli Stati membri relative alla compatibilità elettromagnetica (2014/30/UE), alla direttiva Bassa tensione (2014/35/UE), alla direttiva RoHS (2011/65/UE) e alla direttiva ERP (2009/125/CE).

Questo prodotto è stato testato ed è risultato conforme alle norme armonizzate per le apparecchiature informatiche; queste norme armonizzate sono pubblicate nelle direttive della Gazzetta ufficiale dell'Unione europea.

#### Avvertenze ESD

Quando l'utente si avvicina al monitor potrebbe verificarsi lo scarico di elettricità statica sull'apparecchio con conseguente riavvio e visualizzazione del menu principale.

#### Avvertenza:

Questo apparecchio è conforme alla Classe A di EN55032/CISPR 32. In un'area residenziale, questo apparecchio potrebbe causare interferenze radio.

## Avviso FCC (Federal Communications Commission) (solo Stati Uniti )



**NOTA:** questo apparecchio è stato testato ed è risultato conforme ai limiti previsti per un dispositivo digitale di Classe A in base alla Parte 15 delle norme FCC. Questi limiti sono progettati per fornire una protezione ragionevole da interferenze dannose quando l'apparecchio è utilizzato in un ambiente commerciale. Questo apparecchio genera, utilizza e può emanare energia in radiofrequenza e, se non è installato e utilizzato nel rispetto delle istruzioni contenute nel manuale, può causare interferenze dannose alle comunicazioni radio. Il funzionamento di questo apparecchio in un'area residenziale può provocare interferenze dannose; in questo caso l'utente dovrà correggere l'interferenza a sue spese.





Qualsiasi cambiamento o modifica non espressamente approvata dal responsabile della conformità potrebbe invalidare il diritto dell'utente a utilizzare l'apparecchio.

Per collegare il display a un computer, utilizzare esclusivamente il cavo schermato RF fornito in dotazione con il prodotto.

Per prevenire il rischio di incendi o scosse elettriche, non esporre l'apparecchio a pioggia o umidità eccessiva.

Questo dispositivo è conforme alle Norme FCC, Parte 15. Il funzionamento è subordinato alle due condizioni seguenti: (1) questo dispositivo non può causare interferenze dannose; (2) questo dispositivo deve accettare qualsiasi interferenza, comprese quelle che potrebbero causare alterazioni del funzionamento.

TPV USA Corp  
6525 Carnegie Blvd n. 200  
Charlotte, NC 28211  
USA

## Nota del Centro polacco di collaudo e certificazione

Questa apparecchiatura deve essere collegata a una presa di corrente dotata di un circuito di protezione (presa tripolare). Tutte le apparecchiature utilizzate insieme (computer, display, stampante, ecc.) devono essere collegate alla stessa fonte di alimentazione.

Il conduttore di fase dell'impianto elettrico del locale deve essere dotato di un sistema di protezione da corto circuito di riserva costituito da un fusibile con un valore nominale non superiore a 16 amper (A).

Per spegnere completamente l'apparecchiatura, estrarre il cavo di alimentazione dalla presa elettrica, che deve essere vicina all'apparecchiatura e facilmente accessibile.

Un marchio di protezione "B" conferma che l'apparecchiatura è conforme ai requisiti di protezione d'uso degli standard PN-93/T-42107 e PN-89/E-06251.

### ***Wymagania Polskiego Centrum Badań i Certyfikacji***

Urządzenie powinno być zasilane z gniazda z przyłączonym obwodem ochronnym (gniazdo z kółkiem). Współpracujące ze sobą urządzenia (komputer, monitor, drukarka) powinny być zasilane z tego samego źródła.

Instalacja elektryczna pomieszczenia powinna zawierać w przewodzie fazowym rezerwową ochronę przed zwarciami, w postaci bezpiecznika o wartości znamionowej nie większej niż 16A (amperów).

W celu całkowitego wyłączenia urządzenia z sieci zasilania, należy wyjąć wtyczkę kabla zasilającego z gniazda, które powinno znajdować się w pobliżu urządzenia i być łatwo dostępne.

Znak bezpieczeństwa "B" potwierdza zgodność urządzenia z wymaganiami bezpieczeństwa użytkowania zawartymi w PN-93/T-42107 i PN-89/E-06251.

### ***Pozostałe instrukcje bezpieczeństwa***

- Nie należy używać wtyczek adapterowych lub usuwać kółka obwodu ochronnego z wtyczki. Jeżeli konieczne jest użycie przedłużacza to należy użyć przedłużacza 3-żyłowego z prawidłowo połączonym przewodem ochronnym.
- System komputerowy należy zabezpieczyć przed nagłymi, chwilowymi wzrostami lub spadkami napięcia, używając eliminatora przepięć, urządzenia dopasowującego lub bezzakłóceniewego źródła zasilania.
- Należy upewnić się, aby nic nie leżało na kablach systemu komputerowego, oraz aby kable nie były umieszczone w miejscu, gdzie można byłoby na nie nadeptywać lub potykać się o nie.
- Nie należy rozlewać napojów ani innych płynów na system komputerowy.
- Nie należy wpychać żadnych przedmiotów do otworów systemu komputerowego, gdyż może to spowodować pożar lub porażenie prądem, poprzez zwarcie elementów wewnętrznych.
- System komputerowy powinien znajdować się z dala od grzejników i źródeł ciepła. Ponadto, nie należy blokować otworów wentylacyjnych. Należy unikać kładzenia luźnych papierów pod komputer oraz umieszczania komputera w ciasnym miejscu bez możliwości cyrkulacji powietrza wokół niego.

## Campi elettrici, magnetici ed elettromagnetici ("EMF")

1. Produciamo e commercializziamo numerosi prodotti per il mercato consumer che, come tutti gli apparecchi elettronici, possono emettere e ricevere segnali elettromagnetici.
2. Uno dei nostri più importanti principi aziendali prevede l'adozione di tutte le misure per la salute e la sicurezza necessarie a rendere i nostri prodotti conformi a tutte le normative e a tutti gli standard EMF applicabili alla data di produzione dell'apparecchio.
3. In base a tale principio, sviluppiamo, produciamo e commercializziamo prodotti che non hanno effetti negativi sulla salute.
4. Garantiamo pertanto che i nostri prodotti, se utilizzati nei modi e per gli scopi previsti, sono da ritenersi sicuri in base ai dati scientifici attualmente disponibili.
5. Inoltre collaboriamo attivamente all'elaborazione degli standard internazionali EMF e di sicurezza e siamo quindi in grado di anticiparne le evoluzioni future e implementarle nei nostri prodotti.

## Informazioni solo per il Regno Unito

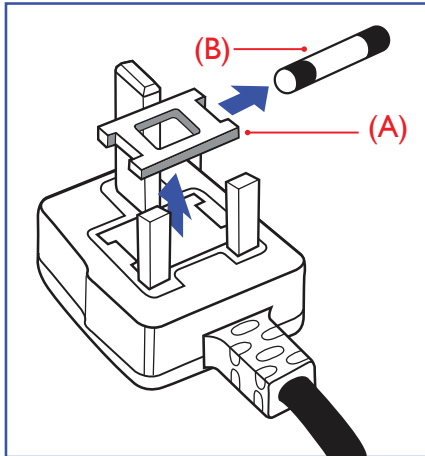

**AVVERTENZA - QUESTA APPARECCHIATURA DEVE ESSERE COLLEGATA A TERRA.**

### Importante:

Questa apparecchiatura è dotata di una spina da 13 A approvata. Per cambiare un fusibile in questo tipo di presa, procedere come segue:

1. Rimuovere la protezione del fusibile e il fusibile.
2. Inserire il nuovo fusibile, che deve essere di tipo BS 1362 5A, approvato A.S.T.A. o BSI.
3. Riposizionare la protezione del fusibile.

Se la spina fornita in dotazione non è adatta alla presa elettrica, è necessario tagliarla e sostituirla con una spina tripolare appropriata.

Se presente, il fusibile della spina del cavo di alimentazione deve avere un valore di 5 A. Se si utilizza una spina senza fusibile, il fusibile del quadro di distribuzione deve avere un valore non superiore a 5 A.

NOTA: la spina tagliata deve essere immediatamente smaltita per evitare il rischio di scosse elettriche qualora fosse inserita per errore in una presa da 13 A.

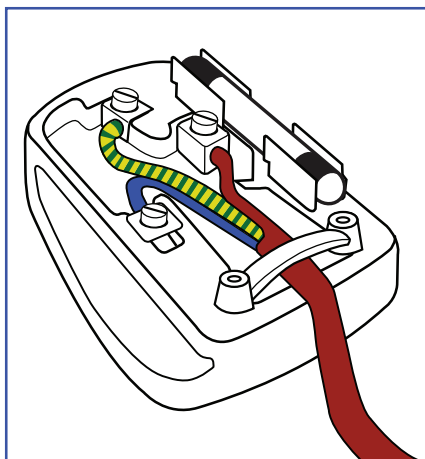

### Come collegare una spina

I fili nel cavo di alimentazione sono colorati secondo il seguente codice:

- BLU - "NEUTRO" ("N")
- MARRONE - "FASE" ("L")
- VERDE E GIALLO - "TERRA" ("E")

1. Il filo VERDE E GIALLO deve essere collegato al terminale della spina contrassegnato con la lettera "E", con il simbolo di Terra oppure con i colori VERDE o VERDE E GIALLO.
2. Il filo BLU deve essere collegato al terminale della spina contrassegnato con la lettera "N" o con il colore NERO.
3. Il filo MARRONE deve essere collegato al terminale della spina contrassegnato con la lettera "L" o con il colore ROSSO.

Prima di rimontare la spina, assicurarsi che il fermacavo sia serrato sulla guaina del cavo di alimentazione, non semplicemente sopra i tre fili.

## Informazioni per il Nord Europa (Paesi nordici)

Placering/Ventilation

### VARNING:

FÖRSÄKRA DIG OM ATT HUVUDBRYTARE OCH UTTAG ÄR LÄTÅTKOMLIGA, NÄR DU STÄLLER DIN UTRUSTNING PÅPLATS.

Placering/Ventilation

### ADVARSEL:

SØRG VED PLACERINGEN FOR, AT NETLEDNINGENS STIK OG STIKKONTAKT ER NEMT TILGÆNGELIGE.

Paikka/Ilmankierto

### VAROITUS:

SIIJOITA LAITE SITEN, ETTÄ VERKKOJOHTO VOIDAAN TARVITTAESSA HELPOSTI IRROTTAA PISTORASIESTA.

Plassering/Ventilasjon

### ADVARSEL:

NÅR DETTE UTSTYRET PLASSERES, MÅ DU PASSE PÅ AT KONTAKTENE FOR STØMTILFØRSEL ER LETTE Å NÅ.

## RoHS Cina

根据中国大陆《电器电子产品有害物质限制使用管理办法》，以下部分列出了本产品中可能包含的有害物质的名称和含量。

部件名称	有害物质					
	铅 (Pb)	汞 (Hg)	镉 (Cd)	六价铬 (Cr (VI))	多溴联苯 (PBB)	多溴二苯醚 (PBDE)
外壳	O	O	O	O	O	O
液晶显示屏	X	O	O	O	O	O
电路板组件*	X	O	O	O	O	O
电源适配器	X	O	O	O	O	O
电源线/连接线	X	O	O	O	O	O
遥控器	X	O	O	O	O	O

本表格依据SJ/T 11364 的规定编制。

\*: 电路板组件包括印刷电路板及其构成的零部件，如电阻、电容、集成电路、连接器等。

O: 表示该有害物质在该部件所有均质材料中的含量均在 GB/T 26572规定的限量要求以下。

X: 表示该有害物质至少在该部件的某一均质材料中的含量超出GB/T 26572规定的限量要求。

上表中打“X”的部件，应功能需要，部分有害物质含量超出GB/T 26572规定的限量要求，但符合欧盟 RoHS法规要求 (属于豁免部分)。

备注：上表仅做为范例，实际标示时应依照各产品的实际部件及所含有害物质进行标示。



### 环保使用期限

此标识指期限 (十年)，电子电气产品中含有的有害物质在正常使用的条件下不会发生外泄或突变，电子电气产品用户使用该电子电气产品不会对环境造成严重污染或对其人身、财产造成严重损害的期限。

#### 《废弃电器电子产品回收处理管理条例》提示性说明

为了更好地关爱及保护地球，当用户不再需要此产品或产品寿命终止时，请遵守国家废弃电器电子产品回收处理相关法律法规，将其交给当地具有国家认可的回收处理资质的厂商进行回收处理，不当利用或者处置可能会对环境和人类健康造成影响。

警告：在居住环境中，运行此设备可能会造成无线电干扰。

警語：使用過度恐傷害視力。

注意事項：

(1) 使用30分鐘請休息10分鐘。

(2) 未滿2歲幼兒不看螢幕，2歲以上每天看螢幕不要超過1小時。

警告使用者：

此為甲類資訊技術設備，於居住環境中使用時，可能會造成射頻擾動，在此種情況下，使用者會被要求採取某些適當的對策。

警告：為避免電磁干擾，本產品不應安裝或使用於住宅環境。

### RoHS Turchia:

Türkiye Cumhuriyeti: EEE Yönetmeliğine Uygundur

### RoHS Ucraina:

Обладнання відповідає вимогам Технічного регламенту щодо обмеження використання деяких небезпечних речовин в електричному та електронному обладнанні, затвердженого постановою Кабінету Міністрів України від 10 березня 2017 р. № 139

### Smaltimento al termine della vita utile

Il nuovo display informativo per il pubblico contiene materiali che possono essere riciclati e riutilizzati. Esistono ditte specializzate nel riciclaggio dei prodotti al fine di aumentare la quantità di materiali riutilizzabili e ridurre al minimo quelli da smaltire.

Per informazioni sulle normative locali relative allo smaltimento dei display usati, si prega di contattare il proprio rivenditore Philips.

(Per i clienti in Canada e negli Stati Uniti)

Questo prodotto potrebbe contenere piombo e/o mercurio. Si raccomanda di smaltirlo conformemente alle leggi locali e federali. Per ulteriori informazioni sul riciclaggio, consultare [www.eia.org](http://www.eia.org) (Consumer Education Initiative)

## Smaltimento delle apparecchiature elettriche ed elettroniche (WEEE)

### Avvertenza per gli utenti privati dell'Unione Europea



Questo marchio sul prodotto o sull'imballaggio significa che, in base alla Direttiva europea 2012/19/UE relativa allo smaltimento delle apparecchiature elettriche ed elettroniche, questo prodotto non può essere smaltito con i normali rifiuti domestici. L'utente è tenuto a smaltire questa apparecchiatura portandola presso un centro di raccolta dei rifiuti elettrici ed elettronici. Per determinare l'ubicazione dei centri di raccolta, si prega di contattare il proprio comune, l'azienda di raccolta dei rifiuti locale oppure il negozio presso il quale si è acquistato il prodotto.

### Avviso per gli utenti degli Stati Uniti:

Smaltire il prodotto nel rispetto di tutte le leggi federali, statali e locali vigenti. Per informazioni sullo smaltimento o il riciclaggio, consultare: [www.mygreenelectronics.com](http://www.mygreenelectronics.com) o [www.eiae.org](http://www.eiae.org).

### Direttive per il termine della vita utile - Riciclaggio



Il nuovo display informativo per il pubblico contiene vari materiali che possono essere riciclati per nuovi utenti.

Smaltire il prodotto nel rispetto di tutte le leggi federali, statali e locali vigenti.

ENERGY STAR è un programma gestito dalla Environmental Protection Agency (EPA) e dal Department of Energy (DOE) degli Stati Uniti che promuove l'efficienza energetica.



Questo prodotto è compatibile con ENERGY STAR con le impostazioni "predefinite in fabbrica" e queste sono le impostazioni con cui si ottiene un risparmio energetico.

La modifica delle impostazioni dell'immagine predefinite in fabbrica o l'attivazione di altre funzioni aumenta il consumo energetico, che potrebbe superare i limiti necessari per ottenere la classificazione ENERGY STAR.

Per ulteriori informazioni sul programma ENERGY STAR, fare riferimento a [energystar.gov](http://energystar.gov).

### Direttiva RoHS (India)

Questo prodotto è conforme alle normative "E-Waste (Management) Rules, 2016" capitolo V, norma 16, sotto-norma (1). Considerando che le nuove apparecchiature elettriche ed elettroniche e i loro componenti o materiali di consumo o parti o pezzi di ricambio non contengono piombo, mercurio, cadmio, cromo esavalente, bifenili polibromurati ed etere di difenile polibromurato oltre un valore di concentrazione massimo di 0,1% del peso in materiali omogenei per piombo, mercurio, cromo esavalente, bifenili polibromurati ed etere di difenile polibromurato e dello 0,01% in peso in materiali omogenei per il cadmio ad eccezione delle esenzioni stabilite nell'Allegato 2 della norma.

### Dichiarazione per lo smaltimento dei rifiuti elettrici ed elettronici per l'India

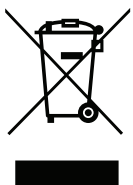

Questo simbolo sul prodotto o sulla confezione indica che il prodotto non deve essere smaltito insieme ai rifiuti domestici. È responsabilità dell'utente smaltire le apparecchiature consegnandole presso un punto di raccolta designato al riciclo e allo smaltimento di apparecchiature elettriche ed elettroniche. La raccolta differenziata e il riciclo di tali rifiuti provenienti da apparecchiature al momento dello smaltimento aiuteranno a preservare le risorse naturali e garantiranno un riciclaggio adatto a proteggere il benessere delle persone e dell'ambiente. Per ulteriori informazioni sullo smaltimento dei rifiuti elettrici ed elettronici, visitare il sito <http://www.india.philips.com/about/sustainability/recycling/index.page>. Per conoscere i punti di raccolta delle apparecchiature da riciclare in India, consultare le informazioni di contatto fornite di seguito.

Numero dell'assistenza: 1800-425-6396 (dal lunedì al sabato, dalle 9:00 alle 17:30)

E-mail: [india.callcentre@tpv-tech.com](mailto:india.callcentre@tpv-tech.com)

## Batterie



Per l'UE: il simbolo della croce su un bidone munito di ruote indica che le batterie usate non devono essere gettate nei rifiuti domestici! Esiste un sistema di raccolta differenziata per le batterie usate, per consentire un adeguato smaltimento e riciclo in conformità alle normative.

Si prega di contattare l'autorità locale per i dettagli sui sistemi di raccolta e riciclo.

Per la Svizzera: le batterie usate devono essere restituite al rivenditore.

Per altri paesi fuori dall'UE: si prega di contattare le autorità locali per il metodo di smaltimento corretto delle batterie usate.

In conformità alla direttiva UE 2006/66/CE, la batteria non può essere smaltita in modo non corretto. Assicurare lo smaltimento differenziato della batteria da parte del servizio locale.

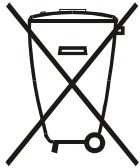

Após o uso, as pilhas e/ou baterias deverão ser entregues ao estabelecimento comercial ou rede de assistência técnica autorizada.

Informazioni per EAC	
Mese e anno di fabbricazione	Consultare le informazioni nella targhetta.
Nome e sede del produttore	ООО "Профтехника" Адрес: 3-й Проезд Марьиной рощи, 40/1 офис 1. Москва, 127018, Россия
Importatore e informazioni	Наименование организации: ООО "Профтехника" Адрес: 3-й Проезд Марьиной рощи, 40/1 офис 1. Москва, 127018, Россия Контактное лицо: Наталья Астафьева, +7 495 640 20 20 <a href="mailto:nat@profdisplays.ru">nat@profdisplays.ru</a>



## 2. Disimballaggio e installazione

### 2.1. Disimballaggio

- Questo prodotto è imballato in una scatola di cartone insieme agli accessori standard.
- Eventuali accessori opzionali sono imballati separatamente.
- Poiché questo prodotto è alto e pesante, gli spostamenti del prodotto devono essere eseguiti preferibilmente da due tecnici.
- Una volta aperta la confezione, assicurarsi che i componenti siano tutti presenti e in buone condizioni.

#### ■ Prima del disimballaggio

- Leggere e comprendere appieno l'avviso per il disimballaggio prima dell'installazione.
- Controllare la confezione per verificare la presenza di eventuali anomalie, quali crepe, ammaccature, ecc.
- Effettuare l'ispezione necessaria prima di estrarre il display dalla confezione.
- Per evitare danni, il display deve essere sempre installato da un tecnico esperto.

#### ■ Avviso

- Per i display con maniglie:
  - Il display deve essere estratto dalla scatola da due o quattro adulti utilizzando entrambe le mani.
  - Tenere le maniglie quando si sposta il display.

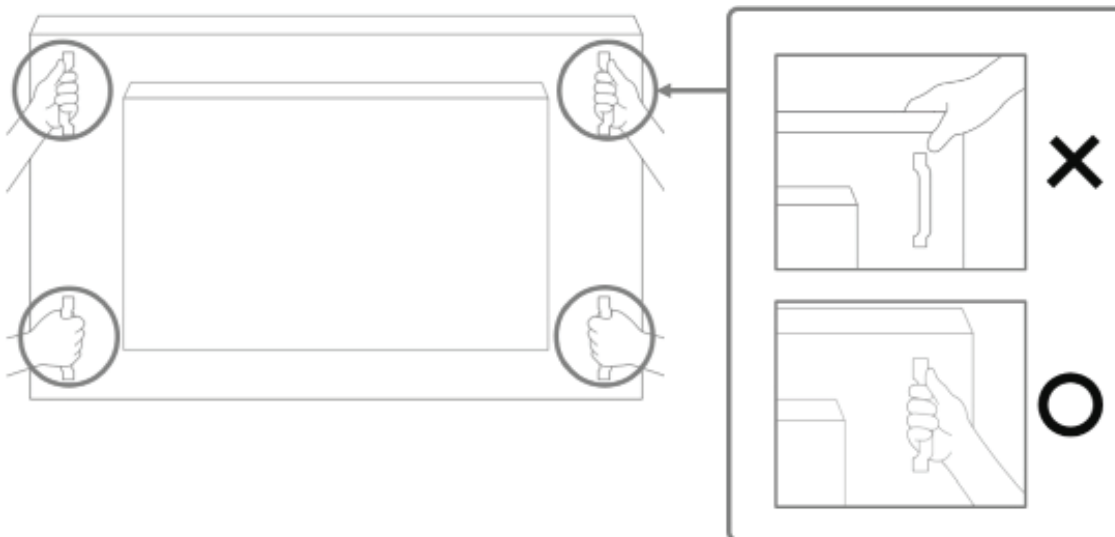

- Per i display senza maniglie:
  - Il display deve essere estratto dalla scatola da due adulti utilizzando entrambe le mani.
  - Non afferrare o toccare il vetro del display.
  - Afferrare la superficie della cornice (plastica o metallo) del display.

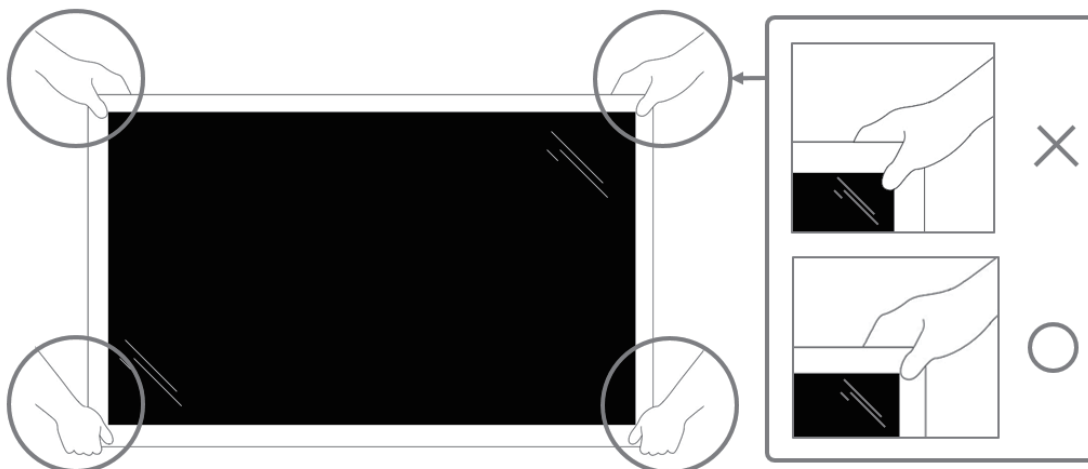

- Quando si rimuove il display dalla scatola, lasciare la custodia protettiva all'interno e fare attenzione a non toccare il vetro del display per evitare danni.

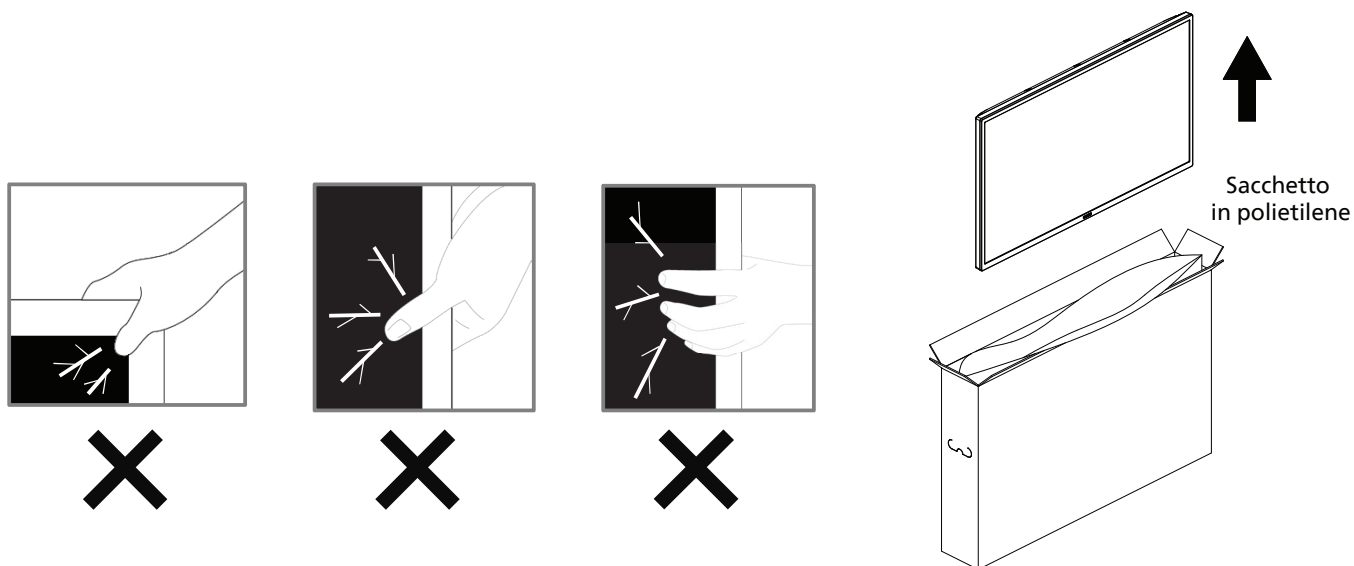

- Tenere il display in posizione verticale quando lo si sposta.

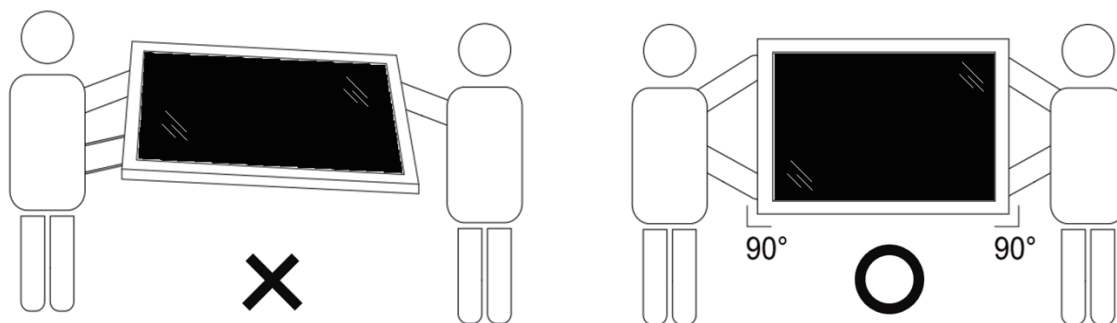

- Collocare il display in posizione verticale in modo da distribuirne il peso in modo uniforme sulla superficie.

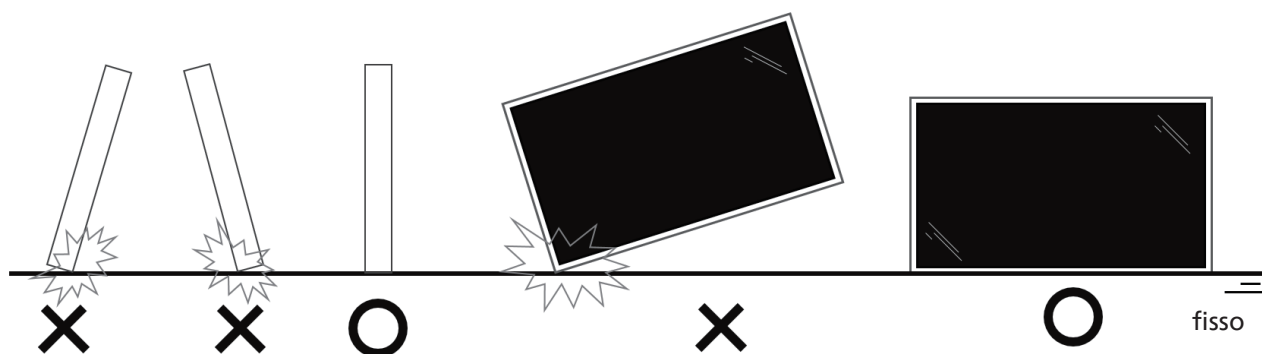

- Mantenere il display in posizione verticale, senza piegarlo o torcerlo durante lo spostamento.



## ■ Procedura di disimballaggio

1. Rimuovere il nastro.

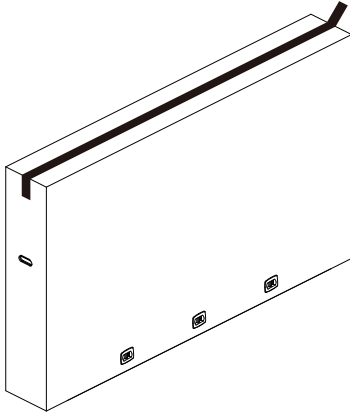

2. Rimuovere tutti gli accessori e l'imbottitura superiore dall'apertura superiore della confezione.

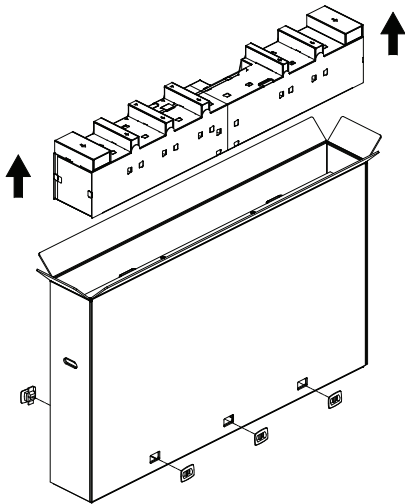

3. Smaltire la scatola di cartone e aprire la busta di imballaggio.

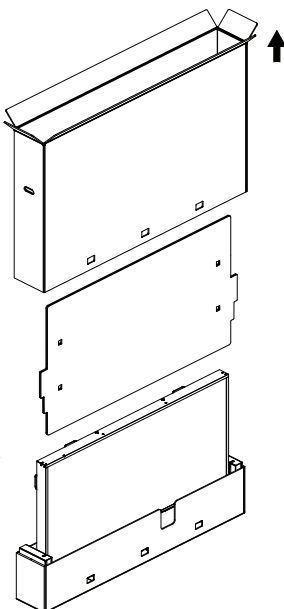

4. Installare il kit di montaggio a parete (\*) mentre il display è ancora inserito nell'imbottitura inferiore. (\* Da acquistare separatamente)

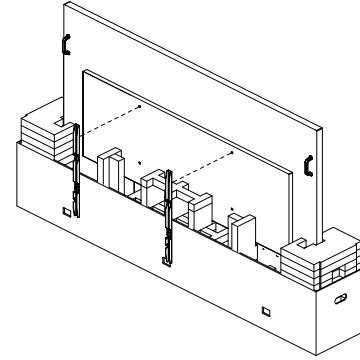

Il numero consigliato di personale professionale per il disimballaggio e l'installazione è di almeno 2 per i modelli da 65" e 75" e 4 per il modello da 86".

5. Due persone ai lati devono tenere le maniglie superiori dalla parte posteriore del display, mentre altre due aiutano a sostenere il display dalla parte inferiore.

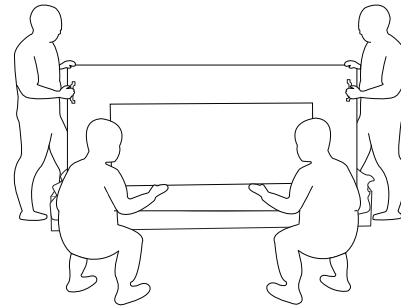

6. Spostare con cautela il display fino a quando le maniglie inferiori non saranno fuori dalla scatola. Due persone ai lati devono tenere le 4 maniglie, mentre altre due si posizionano davanti e dietro al display per sostenere la parte inferiore.

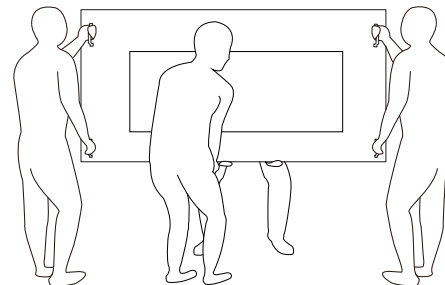

7. La persona che si trovava inizialmente dietro allo schermo dovrà spostarsi sul davanti, in modo che tutte e quattro le persone possano montare lo schermo sulla parete.

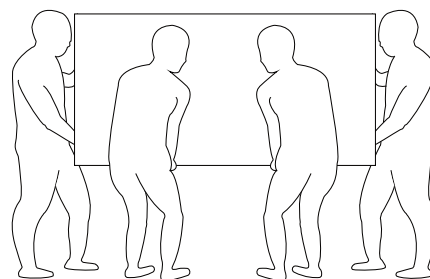

## 2.2. Contenuto della confezione

Verificare di aver ricevuto i seguenti componenti nella confezione:

- Display LCD
- Guida rapida
- Telecomando e batterie AAA
- Cavo di alimentazione
- Cavo RS232
- Cavo di collegamento a margherita RS232
- Cavo sensore IR
- Copertura USB
- Copertura interruttore CA
- 2 clip per cavi
- Piastra logo Philips
- Modulo Wi-Fi CRD22

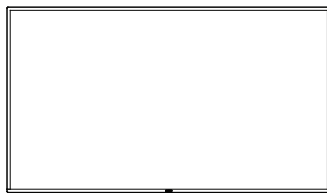

Display LCD

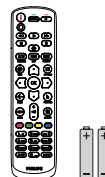

Telecomando e batterie AAA



Guida rapida

\* Il cavo di alimentazione in dotazione varia a seconda della destinazione.



Cavo di alimentazione

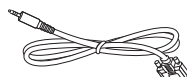

Cavo RS232

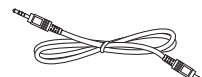

Cavo per collegamento a margherita RS232



Cavo sensore IR

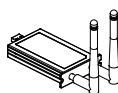

Modulo Wi-Fi CRD22

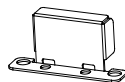

1 copertura interruttore CA



Copertura USB



2 clip per cavi



Piastra logo Philips

\* Può variare in base alla zona geografica

\* Il design e gli accessori del display potrebbero essere diversi dalle immagini mostrate sopra.

### NOTE:

- Per tutte le altre regioni, il cavo di alimentazione deve essere approvato e conforme al voltaggio CA della presa elettrica e deve essere conforme a tutte le normative di sicurezza in vigore nel Paese in cui viene utilizzato. Deve essere di tipo H05W-F, 2G o 3G, da 0,75 o 1 mm<sup>2</sup>.
- Conservare i materiali di imballaggio in modo appropriato dopo aver disimballato il prodotto.

## 2.3. Note di installazione

- Utilizzare solo il cavo di alimentazione fornito con questo prodotto. Se è necessaria una prolunga, rivolgersi al proprio agente dell'assistenza.
- Il prodotto deve essere installato su una superficie piana, altrimenti potrebbe ribaltarsi. Lasciare uno spazio tra la parte posteriore del prodotto e la parete per assicurare una corretta ventilazione. Non installare il prodotto in una cucina, in un bagno o in un luogo esposto a umidità. Questo potrebbe ridurre la durata dell'apparecchio.
- Non installare il prodotto a un'altitudine di 3000 m o superiore. Questo potrebbe causare malfunzionamenti.

## 2.4. Montaggio a parete

Per montare questo display su una parete, è necessario un kit di montaggio a parete standard (disponibile in commercio). Si consiglia di usare un'interfaccia di montaggio conforme allo standard TUV-GS e/o UL1678 nel Nord America.

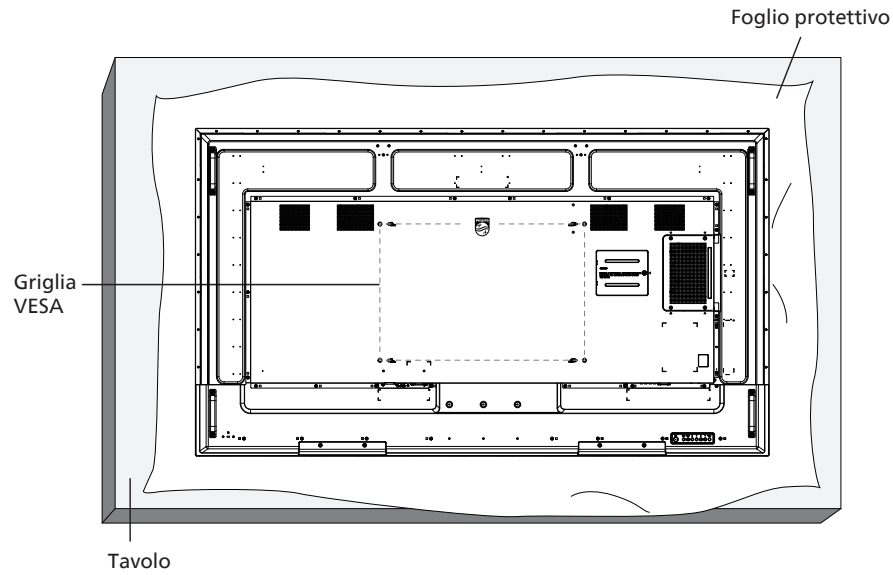

1. Preparare una superficie piatta e orizzontale più grande del display e copirla con uno spesso foglio protettivo per facilitare le operazioni evitando di graffiare lo schermo.
2. Assicurarsi di disporre di tutti gli accessori per tutti i tipi di montaggio (montaggio a parete, montaggio a soffitto, supporto da tavolo, ecc.).
3. Seguire le istruzioni fornite con il kit di montaggio della base. La mancata osservanza delle corrette procedure di montaggio potrebbe causare danni all'apparecchio o lesioni all'utente o all'installatore. La garanzia del prodotto non copre i danni causati da un'installazione non corretta.
4. Per il kit di montaggio a parete, usare viti di montaggio M8 (con lunghezza superiore di 15 mm allo spessore della staffa di montaggio) e serrarle saldamente.

### 2.4.1. Griglia VESA

65BDL4650D	400 (O) x 400 (V) mm
75BDL4650D	600 (O) x 400 (V) mm
86BDL4650D	600 (O) x 400 (V) mm

#### Attenzione:

Per evitare che il display cada:

- Per il montaggio a parete o soffitto, si consiglia di installare il display con staffe in metallo disponibili in commercio. Per istruzioni dettagliate sull'installazione, fare riferimento alla guida fornita con le staffe.
- Per evitare la caduta del display in caso di terremoto o altre calamità naturali, consultare il produttore della staffa per il luogo di montaggio.
- Poiché questo prodotto è alto e pesante, l'installazione deve essere eseguita preferibilmente da quattro tecnici.

#### Spazio necessario per la ventilazione

Lasciare uno spazio di 100 mm sui lati superiore, posteriore, destro e sinistro del display per la ventilazione.

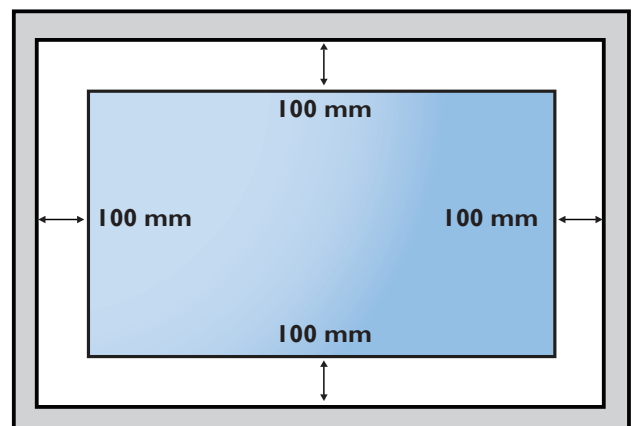

## 2.5. Montaggio con orientamento verticale

Questo display può essere installato con orientamento verticale.

Ruotare il display di 90 gradi in senso antiorario. Il logo "**PHILIPS**" deve trovarsi sul lato destro guardando il display.

NOTA: il tempo di funzionamento in modalità verticale è di 24 ore al giorno.

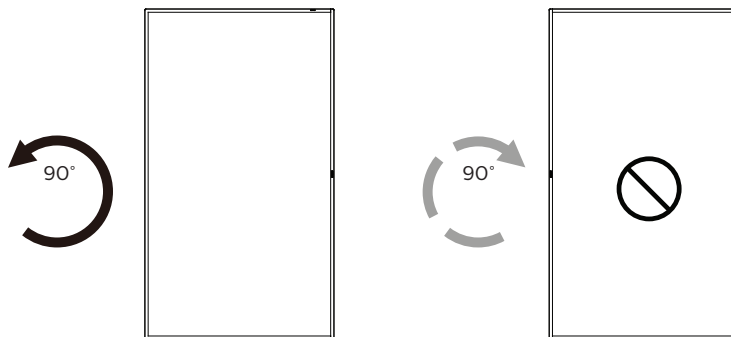

### 2.5.1. Come rimuovere la targhetta con il logo

1. Preparare un pezzo di carta un con foro corrispondente all'area del logo per proteggere la cornice anteriore dai graffi.
2. Con un coltello, rimuovere con cautela l'adesivo del logo con la carta posizionata sotto.
3. Strappare l'adesivo del logo.

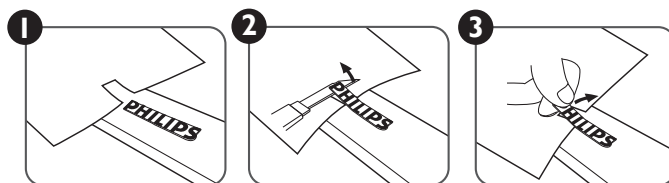

NOTA: quando si installa il display su una parete, si consiglia di rivolgersi a un tecnico professionista. Non siamo responsabili di eventuali danni al prodotto se l'installazione non viene eseguita da un tecnico professionista.



### 3. Parti e funzioni

#### 3.1. Pannello di controllo

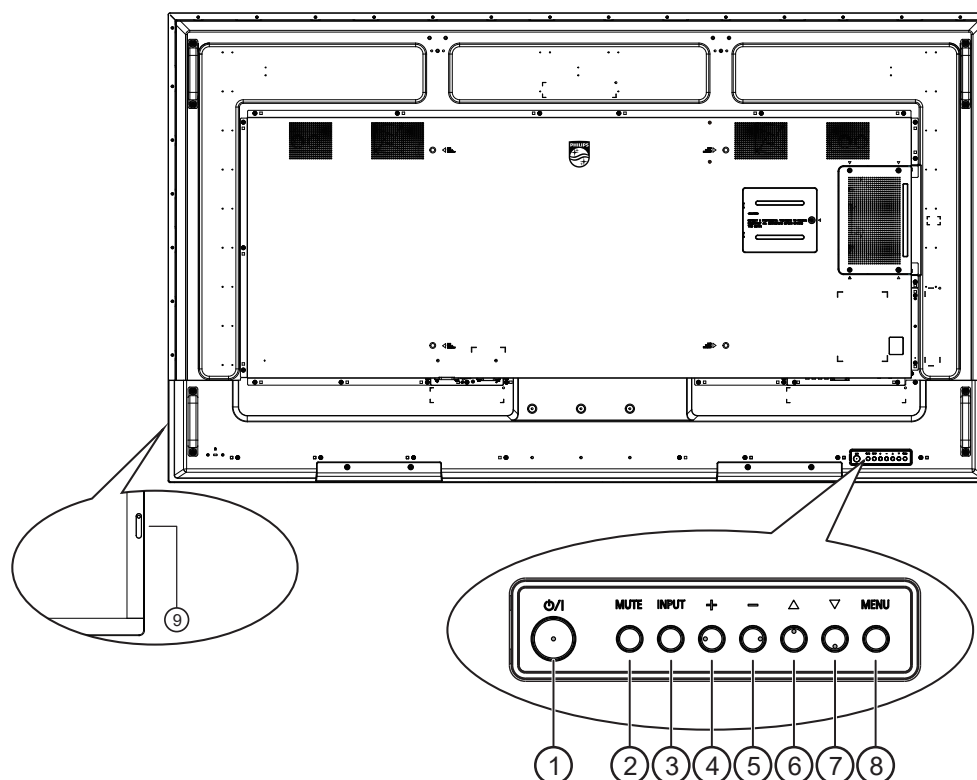

#### ① Tasto [⏻]

Premere questo tasto per accendere o mettere in standby il display.

#### ② Tasto [MUTE] (Disattiva audio)

Premere questo tasto per disattivare o riattivare l'audio.

#### ③ Tasto [INPUT]

Consente di selezionare la sorgente di ingresso.  
Conferma una selezione nel menu OSD.

#### ④ Tasto [⏏]

Aumenta la regolazione quando il menu OSD è attivo o il livello di uscita audio quando il menu OSD non è attivo.

#### ⑤ Tasto [⏏]

Diminuisce la regolazione quando il menu OSD è attivo o il livello di uscita audio quando il menu OSD non è attivo.

#### ⑥ Tasto [▲]

Sposta l'elemento selezionato in alto di un livello quando il menu OSD è attivo.

#### ⑦ Tasto [▼]

Sposta l'elemento selezionato in basso di un livello quando il menu OSD è attivo.

#### ⑧ Tasto [MENU]

Torna al menu precedente quando il menu OSD è attivo.  
Questo tasto può essere utilizzato anche per attivare il menu OSD quando non è attivo.

#### ⑨ Sensore del telecomando e indicatore dello stato di alimentazione

- Riceve i segnali dal telecomando.
- Indica lo stato operativo del display:
  - Si accende in verde quando il display è acceso.
  - Si accende in rosso quando il display è in modalità standby.
  - Si accende in giallo quando il display entra in modalità APM.
  - Quando è attivato un {PROGRAMMA}, la spia lampeggia in verde e rosso.
  - Se la spia lampeggia in rosso, indica che è stato rilevato un errore.
  - Si spegne quando l'alimentazione principale del display è spenta.

### 3.2. Terminali di ingresso/uscita

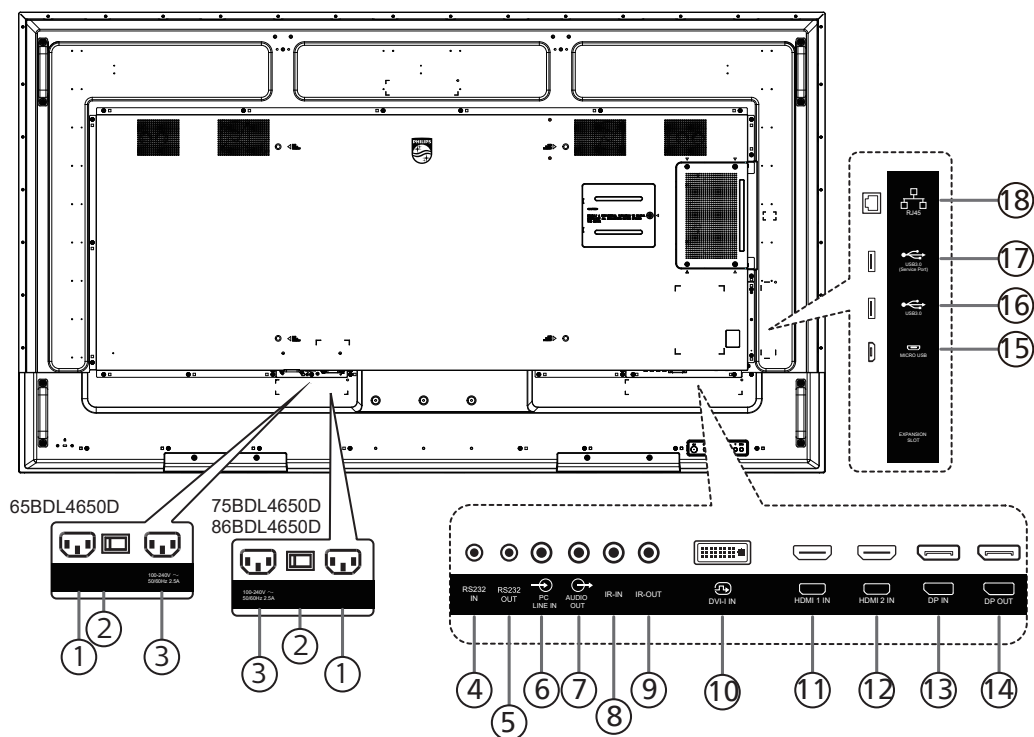

#### ① INGRESSO CA

Ingresso di alimentazione CA dalla presa di corrente.

#### ② INTERRUTTORE DI ALIMENTAZIONE PRINCIPALE

Consente di accendere e spegnere l'alimentazione principale.

#### ③ USCITA CA

Alimentazione CA al connettore di ingresso CA di un lettore multimediale.

#### ④ RS232 IN (Ingresso RS232) / ⑤ RS232 OUT (Uscita RS232)

Ingresso/uscita di rete RS232 per la funzione loop-through.

#### ⑥ PC LINE IN (Ingresso linea PC)

Ingresso audio per sorgente VGA (connettore per cuffia stereo da 3,5 mm).

#### ⑦ AUDIO OUT

Uscita audio per dispositivo AV esterno.

#### ⑧ IR IN (Ingresso IR) / ⑨ IR OUT (Uscita IR)

Ingresso / uscita del segnale a infrarossi per la funzione loop-through.

#### NOTE:

- Il sensore del telecomando di questo display smette di funzionare se si collega il connettore [IR IN] (Ingresso IR).
- Per controllare da remoto un dispositivo AV tramite il display, fare riferimento a pagina 29 per il collegamento pass-through IR.

#### ⑩ DVI-I IN (Ingresso DVI-I)

Ingresso video DVI-I. Ingresso video VGA.

#### ⑪ HDMI1 IN (Ingresso HDMI1) / ⑫ HDMI2 IN (Ingresso HDMI2)

Ingresso video/audio HDMI.

#### ⑬ DP IN (Ingresso DisplayPort) / ⑭ DP OUT (Uscita DisplayPort)

Ingresso / uscita video DisplayPort.

#### ⑮ MICRO USB

Supporta la trasmissione dati ADB; OTG non è supportato.

#### ⑯ USB 3.0 / ⑰ USB 3.0

Consente di collegare un dispositivo di memorizzazione USB.

#### ⑱ RJ-45

Funzione di controllo LAN utilizzata per il segnale di controllo remoto dal centro di controllo.

## 3.3. Telecomando

### 3.3.1. Funzioni generali

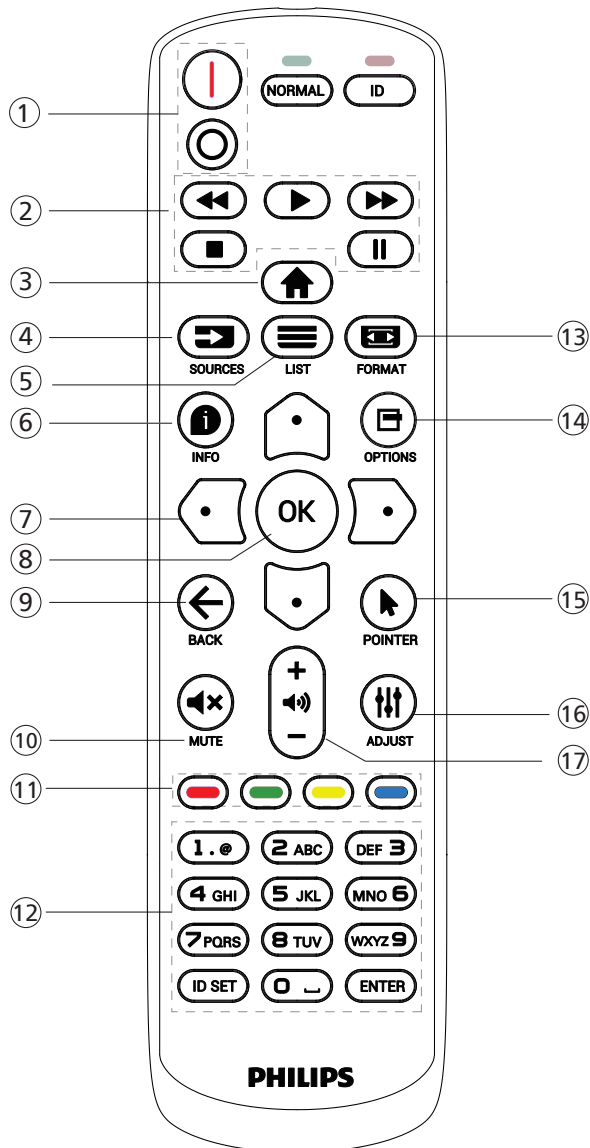

#### ① [I/O] Tasto di ALIMENTAZIONE

[I] Accensione.  
[O] Spegnimento.

#### ② Tasti di RIPRODUZIONE

Controllano la riproduzione dei file multimediali (solo per input multimediale).  
Funzione Blocco  
Pausa: tasto di scelta rapida per bloccare i contenuti di tutti gli input.  
Riproduci: tasto di scelta rapida per sbloccare i contenuti di tutti gli input.

#### ③ [🏠] Tasto HOME

Menu base: apre il menu OSD.  
Altro: esce dal menu OSD.

#### ④ [📺] Tasto SOURCE (Sorgente)

Menu base: consente di scegliere la sorgente di ingresso.

#### ⑤ [≡] Tasto LIST (Elenco)

Riservato.

#### ⑥ [i] Tasto INFO

Visualizza OSD informativo.

#### ⑦ Tasti di NAVIGAZIONE



Menu base: va al menu OSD di Immagine smart.  
Menu principale: sposta la voce selezionata verso l'alto per effettuare la regolazione.

Menu del collegamento a margherita IR: aumenta il valore dell'ID gruppo controllato.



Menu base: va al menu OSD di Fonte audio.

Menu principale: sposta la voce selezionata verso il basso per effettuare la regolazione.

Menu del collegamento a margherita IR: riduce il valore dell'ID gruppo controllato.



Menu Volume: riduce il volume.



Menu principale: va al livello successivo del menu o imposta l'opzione selezionata.

Menu Sorgente: va alla sorgente selezionata.

Menu Volume: aumenta il volume.

#### ⑧ Tasto [OK]

Menu base: va al menu OSD del collegamento a margherita IR in modalità Principale/Secondario.

Menu principale: conferma un'immissione o una selezione.

#### ⑨ [←] Tasto BACK (Indietro)

Torna alla pagina precedente o esce dalla funzione precedente.

#### ⑩ [🔇] Tasto MUTE (Disattiva audio)

Disattiva o riattiva l'audio.

#### ⑪ [Red] [Green] [Yellow] [Blue] Tasti COLORE

[Blue] Tasto di scelta rapida per attivare o disattivare la retroilluminazione.

[Green] Tasto di scelta rapida per la funzione Selezione delle finestre.

[Red] Tasto di scelta rapida per il menu OSD del collegamento a margherita IR.

#### ⑫ Tasti [Numero / ID SET (Impostazione ID) / ENTER (Invio)]

Premere per impostare l'ID display. Fare riferimento a 3.3.2. ID telecomando per maggiori informazioni.

#### ⑬ [🔍] Tasto FORMAT (Formato)

Consente di selezionare la modalità zoom dell'immagine tra Intero, 4:3, 1:1, 16:9, 21:9 o Personalizza.

#### ⑭ [🔒] Tasto OPTIONS (Opzioni)

Riservato.

#### ⑮ [👉] Tasto POINTER (Puntatore)

Riservato.

#### ⑯ [🔧] Tasto ADJUST (Regolazione)

Va al menu OSD di Regolazione automatica (solo per VGA).

#### ⑰ [−] [+ ] Tasto VOLUME

Regola il volume.

### 3.3.2. ID telecomando

Impostare l'ID telecomando quando si usano vari display.

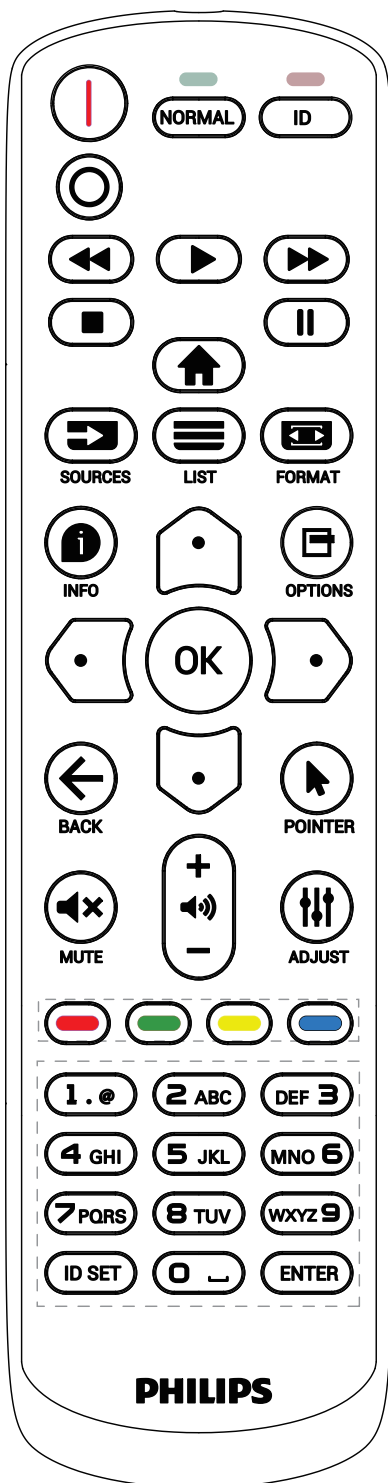

Premere il tasto [ID]. Il LED rosso lampeggia due volte.

1. Premere il tasto [ID SET] (Impostazione ID) per più di 1 secondo per accedere alla modalità ID. Il LED rosso si accende. Premere di nuovo il tasto [ID SET] (Impostazione ID) per uscire dalla modalità ID. Il LED rosso si spegne.

Premere i tasti numerici [0] ~ [9] per selezionare il display da controllare.

Ad esempio: premere [0] e [1] per il display n. 1, premere [1] e [1] per il display n. 11.

I numeri disponibili sono compresi tra [01] e [255].

2. Se non si preme alcun tasto entro 10 secondi, si esce dalla modalità ID.
3. Se si preme un tasto scorretto, attendere 1 secondo finché il LED rosso non si spegne e si riaccende, quindi premere le cifre corrette.
4. Premere il tasto [ENTER] (Invio) per confermare la selezione. Il LED rosso lampeggia due volte, quindi si spegne.

#### NOTA:

- Premere il tasto [NORMAL] (Normale). Il LED verde lampeggia due volte per indicare il funzionamento normale del display.
- È necessario impostare l'ID di ogni display prima di poterlo selezionare.

### 3.3.3. Tasti del telecomando su sorgente Android

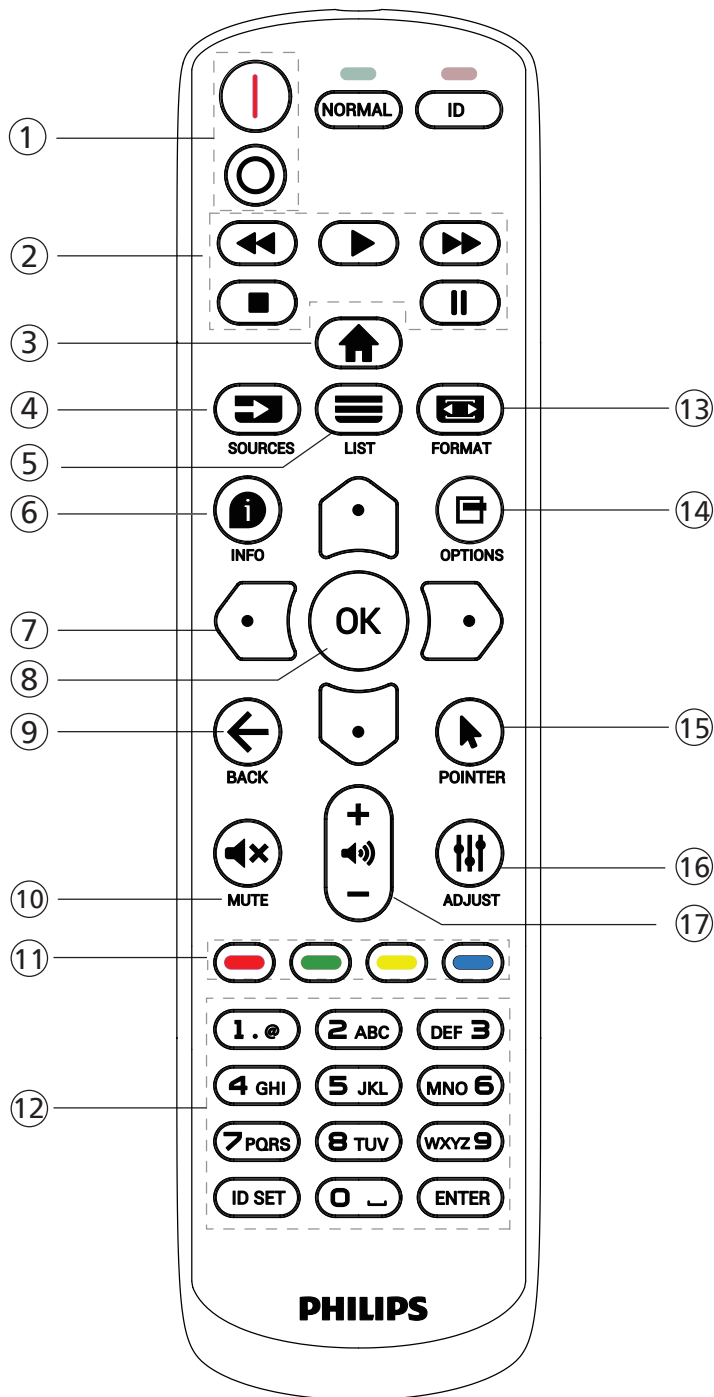

- ① [I/O] Tasto di ALIMENTAZIONE  
 [I] Accensione.  
 [O] Spegnimento.

- ② Tasti di RIPRODUZIONE  
 Controllano la riproduzione dei file multimediali.  
 [▶] Riproduce direttamente i file multimediali.  
 [||] Sospende la riproduzione.  
 [■] Arresta la riproduzione dei file multimediali.  
 Dopo avere arrestato la riproduzione premendo il tasto [■], premere nuovamente [▶] per riavviare la riproduzione dall'inizio del file.
- ③ [🏠] Tasto HOME  
 Apre il menu OSD.
- ④ [➡] Tasto SOURCE (Sorgente)  
 selezione della sorgente di input.
- ⑤ [≡] Tasto LIST (Elenco)  
 1. Nel contenuto di una pagina web, sposta l'evidenziazione verso l'alto al successivo elemento selezionabile.  
 2. Sposta l'evidenziazione verso l'alto al successivo controllo o widget, ad esempio un tasto.
- ⑥ [i] Tasto INFO  
 Visualizza informazioni sul segnale di input corrente.  
 1. Media Player -> Compose (Componi) -> modificare o aggiungere una nuova playlist -> scegliere i file multimediali desiderati -> premere [i] per visualizzare le informazioni sul file multimediale selezionato.
- ⑦ [⏪]/[⏩]/[⏴]/[⏵] Tasti di NAVIGAZIONE  
 1. Consentono di spostarsi tra i menu e di selezionare una voce.  
 2. Nel contenuto di una pagina web, questi tasti controllano la barra di scorrimento dello schermo. Premere [⏪] o [⏩] per spostare la barra di scorrimento verticale in alto o in basso. Premere [⏴] o [⏵] per spostare la barra di scorrimento orizzontale a sinistra o a destra.  
 3. Per i file PDF, una volta eseguito lo zoom avanti/indietro, premere [⏪], [⏩], [⏴] o [⏵] per regolare la posizione dello schermo. Se non è stato eseguito lo zoom avanti/indietro, premere [⏵] per passare alla pagina successiva e premere [⏴] per passare alla pagina precedente.
- ⑧ Tasto [OK]  
 conferma una voce o una selezione.
- ⑨ [←] Tasto BACK (Indietro)  
 Torna alla pagina precedente o esce dalla funzione precedente.
- ⑩ [🔇] Tasto MUTE (Disattiva audio)  
 Premere per attivare/disattivare la funzione Muto.
- ⑪ [🔴] [🟢] [🟡] [🔵] Tasti COLORE  
 Riservato.
- ⑫ Tasti [Numero / ID SET (Impostazione ID) / ENTER (Invio)]  
 1. ID SET e ENTER non hanno alcuna funzione sulla sorgente Android.  
 2. Per i file PDF, immettere il numero di pagina premendo i tasti numerici, quindi premere il tasto [OK] per passare alla pagina specificata.

⑬  **Tasto FORMAT (Formato)**

Modifica il formato dell'immagine.

⑭  **Tasto OPTIONS (Opzioni)**

Apri la casella degli strumenti in Media Player o PDF Reader.

1. Media Player o PDF Reader -> Compose (Componi) -> modificare o aggiungere una nuova playlist -> premere

 per aprire la casella degli strumenti. La casella degli strumenti scorre dal lato sinistro dello schermo.

⑮  **Tasto POINTER (Puntatore)**

Riservato.

⑯  **Tasto ADJUST (Regolazione)**

1. Nel contenuto di una pagina web, sposta l'evidenziazione verso il basso al successivo elemento selezionabile.

2. Sposta l'evidenziazione verso il basso al successivo controllo o widget, ad esempio un tasto.

⑰  **Tasto VOLUME**

Regola il livello del volume.

### 3.4. Inserimento delle batterie nel telecomando

Il telecomando è alimentato da due batterie AAA da 1,5 V.

Per installare o sostituire le batterie:

1. Premere e far scorrere il coperchio per aprirlo.
2. Inserire le batterie con la polarità (+ e -) corretta.
3. Riposizionare il coperchio.

#### Attenzione:

L'uso non corretto delle batterie potrebbe causare perdite o esplosioni. Attenersi alle seguenti istruzioni:

- Inserire le batterie "AAA" con la polarità (+ e -) corretta.
- Non mischiare tipi diversi di batterie.
- Non utilizzare una batteria nuova insieme a una usata. Questo potrebbe causare fuoriuscite di liquido o ridurre la durata delle batterie.
- Rimuovere immediatamente le batterie scariche per evitare la fuoriuscita di liquido nel vano batterie. Non toccare l'acido fuoriuscito dalle batterie per evitare lesioni alla pelle.
- Lo smaltimento di una batteria nel fuoco o in un forno caldo, oppure lo schiacciamento meccanico o il taglio di una batteria, possono provocare un'esplosione. La permanenza di una batteria in un ambiente con temperatura estremamente elevata può provocare un'esplosione o la fuoriuscita di liquidi o gas infiammabili. Una batteria soggetta a una pressione dell'aria estremamente bassa può provocare un'esplosione o una fuoriuscita di liquidi o gas infiammabili.

Nota: rimuovere le batterie dal vano batterie quando non vengono utilizzate per un periodo prolungato.

### 3.5. Uso del telecomando

- Non far cadere o urtare il telecomando.
- Evitare di far penetrare liquidi nel telecomando. In caso di ingresso di acqua nel telecomando, asciugarlo immediatamente con un panno asciutto.
- Non posizionare il telecomando vicino a fonti di calore e vapore.
- Non tentare di smontare il telecomando, se non quando è necessario inserire le batterie.

### 3.6. Raggio d'azione del telecomando

Quando si premono i tasti, puntare la parte alta anteriore del telecomando verso il sensore remoto sul display.

Utilizzare il telecomando entro una distanza inferiore a 4 m (16 ft) dal sensore del display e con un angolo orizzontale e verticale inferiore a 20°.

Nota: il telecomando potrebbe non funzionare correttamente quando il sensore del telecomando sul display è esposto alla luce diretta del sole o a una forte illuminazione oppure quando è presente un oggetto tra il telecomando e il sensore del display.

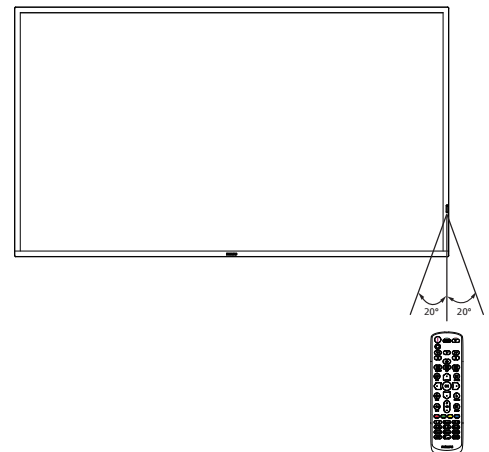



### 3.7. Copertura USB

- Utilizzare la copertura USB e le viti per coprire la chiavetta USB

1. Inserire il dispositivo USB.
2. Utilizzare la vite in dotazione per fissare la copertura USB.

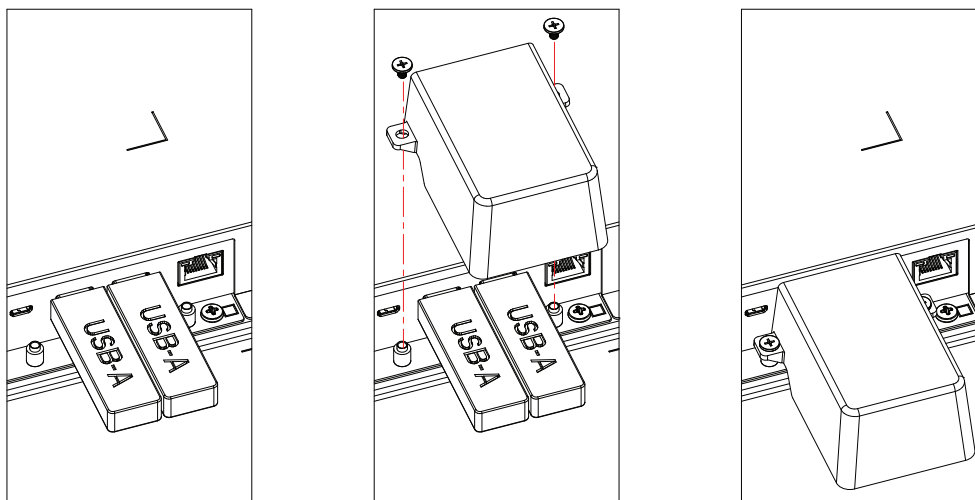

- Dimensioni massime per la chiavetta USB:  
USB: 20 (P) x 10 (A) x 60 (L) mm

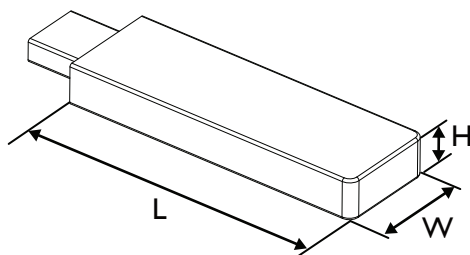

### 3.8. Copertura interruttore CA

Utilizzare la copertura interruttore CA per coprire l'interruttore CA.

1. Installare la copertura interruttore CA.
2. Fissare la copertura interruttore CA con la vite fornita nel kit dell'accessorio.

65BDL4650D

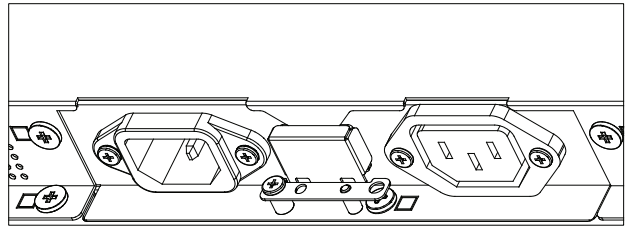
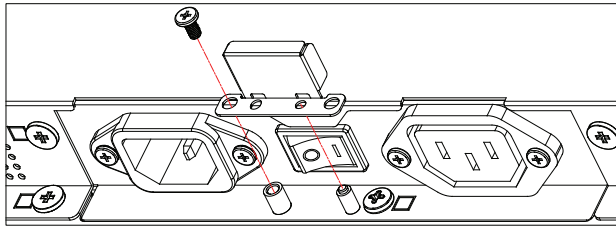

75BDL4650D/86BDL4650D

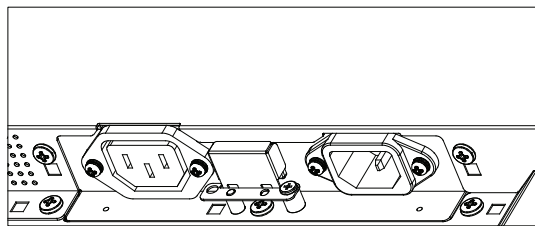
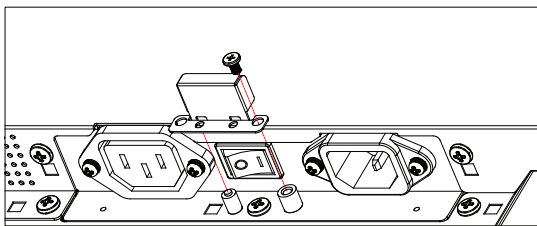

### 3.9. Modulo 4G

1. Consultare un tecnico professionista per l'installazione del modulo 4G.
2. Spegnerne il display.
3. Allentare la vite sul coperchio di servizio per rimuovere il coperchio di servizio. La scheda 4G si trova sul retro del coperchio del servizio. Capovolgere il coperchio del servizio e assicurarsi che i cavi 4G siano collegati saldamente alla scheda 4G. Un'operazione imprudente può danneggiare la scheda 4G.
4. Installare il modulo 4G, quindi fissarlo con le viti M2 in dotazione, se necessario.
5. Spostare l'antenna dalla scheda 4G (posizione A) al modulo 4G (posizione B) come mostrato nel diagramma 3.
6. Fissare il coperchio di servizio al display.

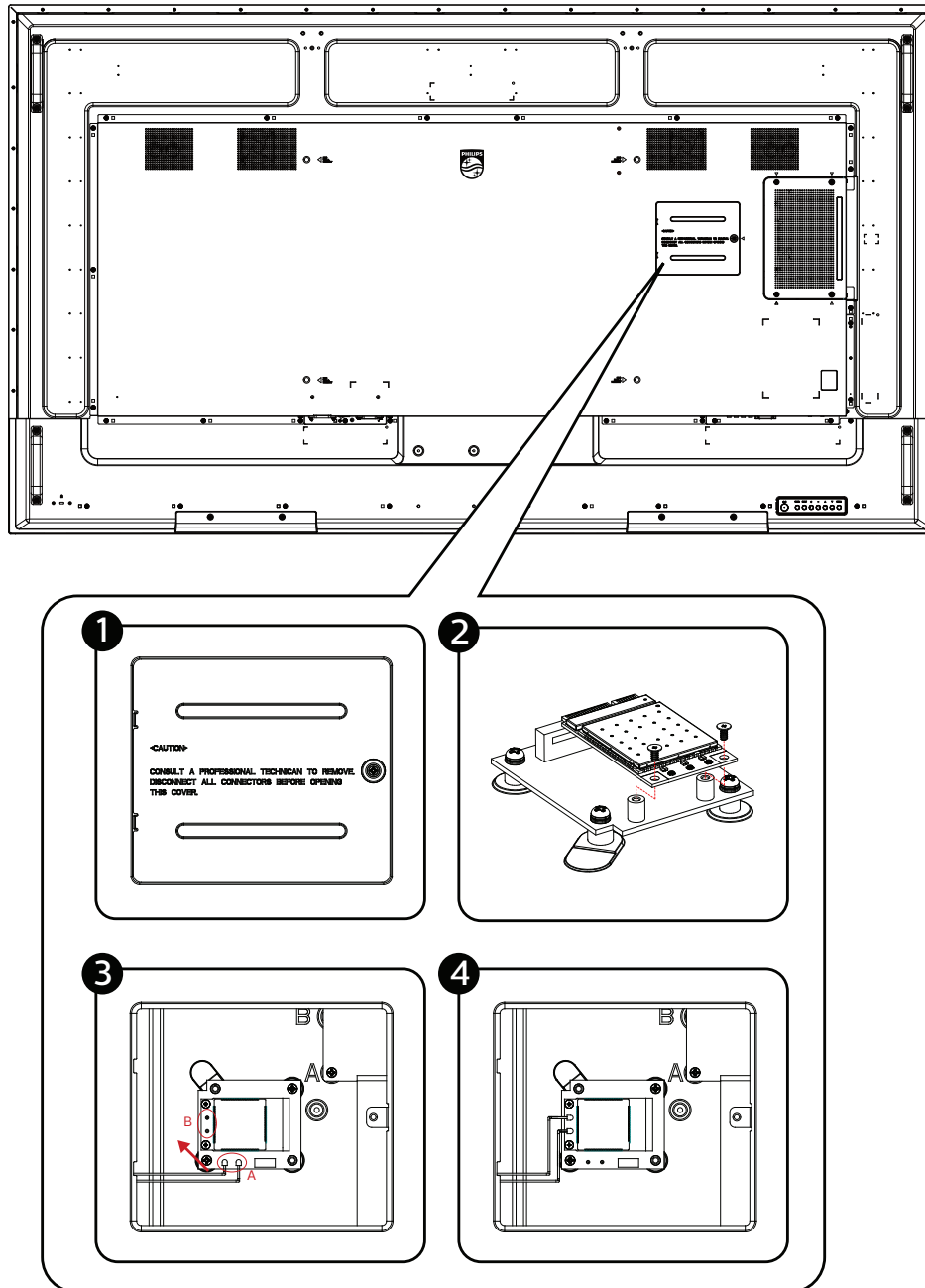

## 4. Collegamento di un'apparecchiatura esterna

### 4.1. Collegamento di un'apparecchiatura esterna (lettore multimediale)

#### 4.1.1. Utilizzando l'ingresso video HDMI

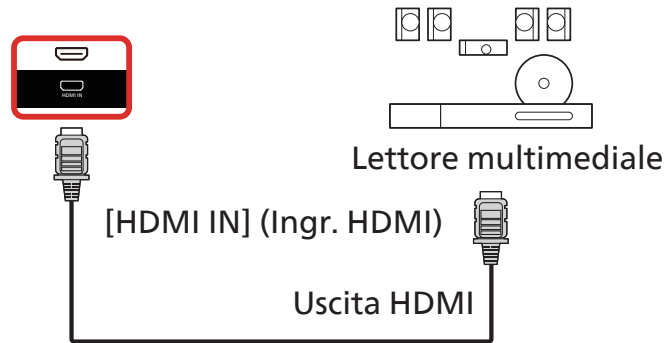

### 4.2. Collegamento di un PC

#### 4.2.1. Utilizzando l'ingresso DVI

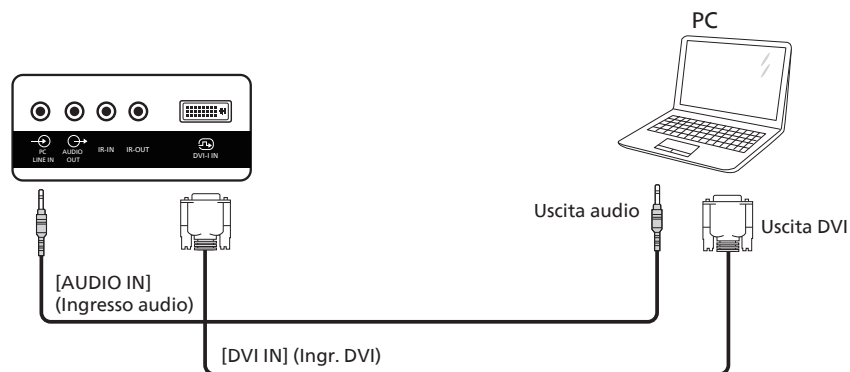

#### 4.2.2. Utilizzando l'ingresso HDMI

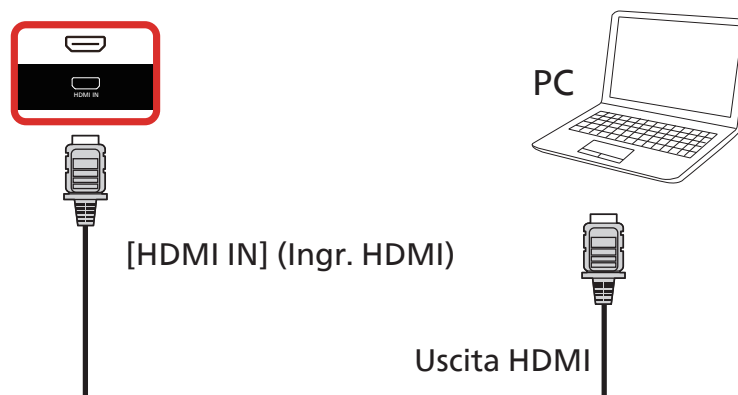

### 4.2.3. Utilizzando l'ingresso DisplayPort

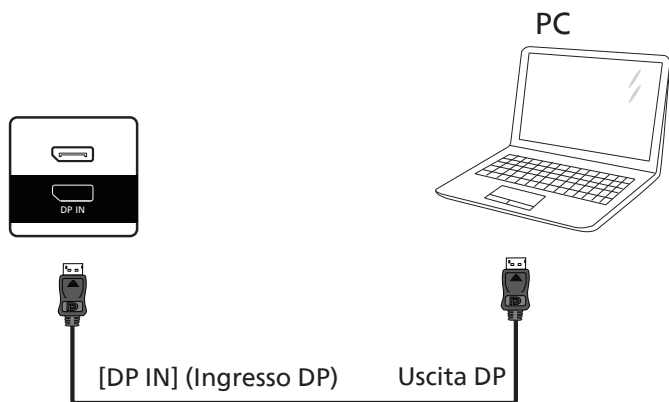

## 4.3. Collegamento di un'apparecchiatura audio

### 4.3.1. Collegamento di un dispositivo audio esterno

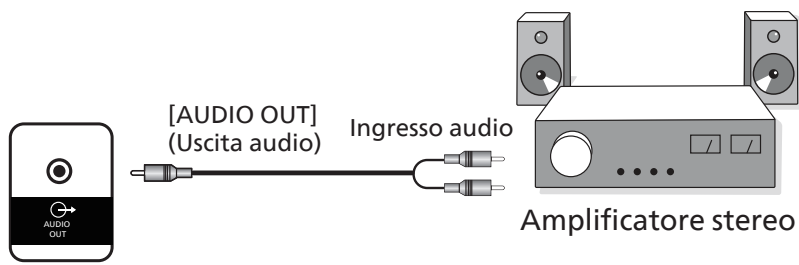

## 4.4. Collegamento di vari display in una configurazione a margherita

È possibile collegare vari display per creare una configurazione a margherita per applicazioni come un pannello per menu.

### 4.4.1. Collegamento del controllo display

Collegare il connettore [RS232 OUT] (Uscita RS232) del DISPLAY 1 al connettore [RS232 IN] (Ingresso RS232) del DISPLAY 2.

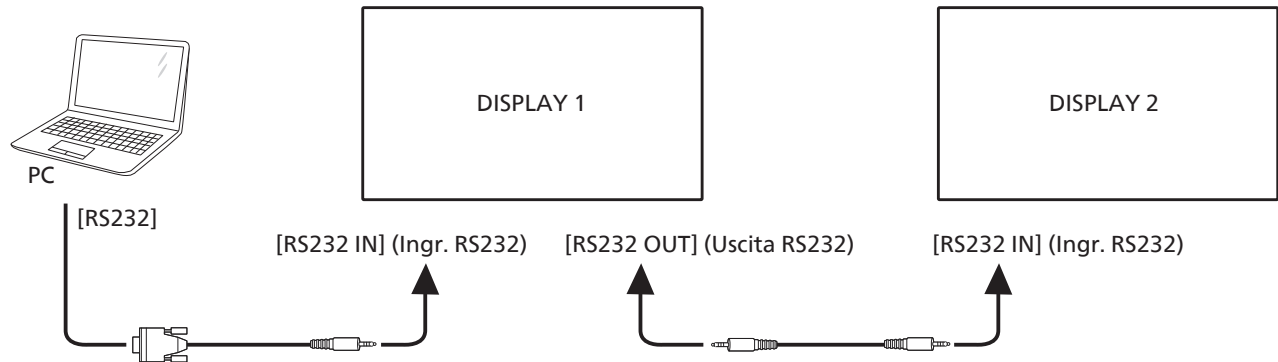

## 4.5. Collegamento a infrarossi

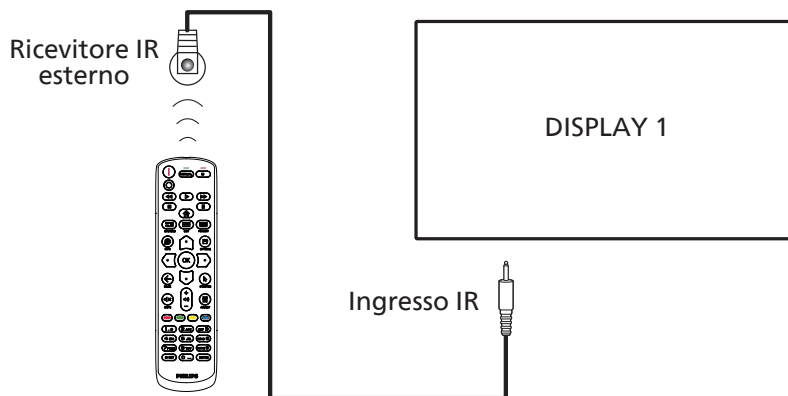

NOTA:

Il sensore del telecomando di questo display smette di funzionare se si collega il connettore [IR IN] (Ingresso IR).

## 4.6. Collegamento pass-through IR

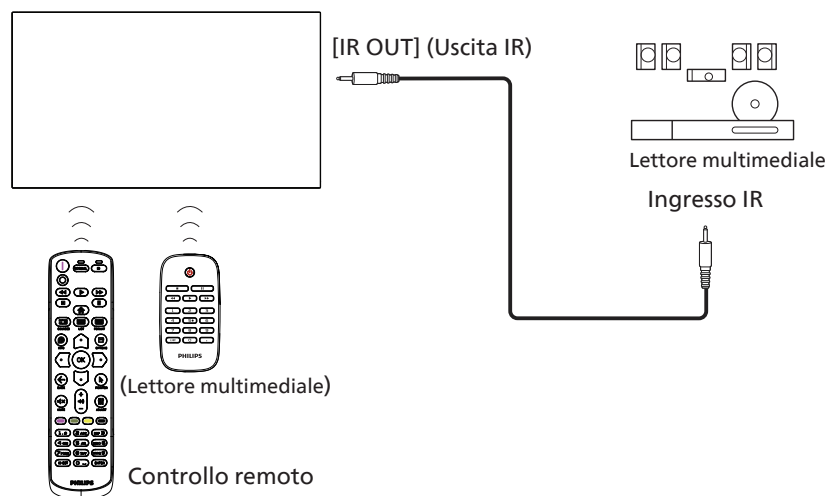

## 4.7. Connessione cablata alla rete

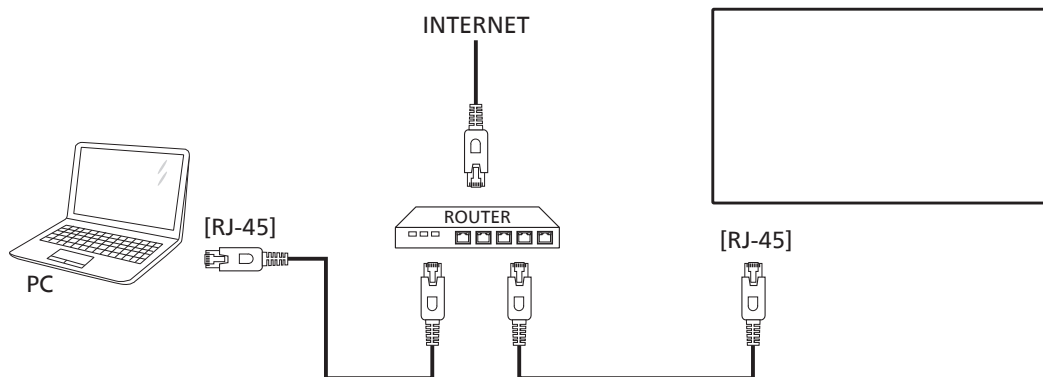

### Impostazioni di rete:

1. Accendere il router e attivarne l'impostazione DHCP.
2. Collegare il router a questo display con un cavo Ethernet.
3. Premere il tasto [HOME] sul telecomando, quindi selezionare **Setup (Configurazione)**.
4. Selezionare **Connect to network (Connetti alla rete)**, quindi premere il tasto [OK].
5. Attendere che il display rilevi la connessione di rete.
6. Se viene visualizzata la finestra "End User License Agreement" (Contratto di licenza per l'utente finale), accettare il contratto.

NOTA: utilizzare per il collegamento un cavo Ethernet CAT-5 schermato per garantire la conformità alla direttiva EMC.



## 5. Funzionamento

**NOTA:** i tasti di comando descritti in questa sezione si trovano principalmente nel telecomando, se non diversamente specificato.

### 5.1. Visualizzazione della sorgente video collegata

1. Premere il tasto [SOURCE] SOURCE (Sorgente).
2. Premere il tasto [Up] o [Down] per selezionare un dispositivo, quindi premere [OK] .

### 5.2. Modifica del formato dell'immagine

È possibile modificare il formato dell'immagine in base alla sorgente video. Ciascuna sorgente video ha i propri formati di immagine.

I formati disponibili dipendono dalla sorgente video:

1. Premere il tasto [FORMAT] FORMAT (Formato) per selezionare un formato immagine
  - Modalità PC: {Inter} / {4:3} / {1:1} / {16:9} / {21:9} / {Personalizza}.
  - Modalità video: {Inter} / {4:3} / {1:1} / {16:9} / {21:9} / {Personalizza}.

### 5.3. Panoramica

1. Utilità di avvio Android PD:
  - L'utilità di avvio Android PD (Android PD Launcher) è una pagina nera, come illustrato di seguito:



- Quando si esce da un'app premendo il tasto BACK (Indietro), lo schermo passa all'utilità di avvio Android PD.
- Quando si torna all'utilità di avvio Android PD, sullo schermo viene visualizzata un'immagine di guida per 5~10 secondi.
- L'immagine di guida informa che è possibile premere il tasto SOURCE (Sorgente) per cambiare sorgente.

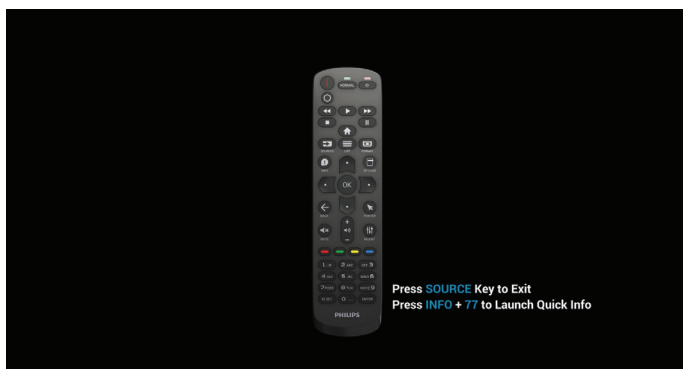

### 2. Modalità amministratore:

- Premere "Home + 1888" per accedere alla modalità amministratore. Assicurarsi che sia visualizzato il menu OSD Home dopo aver premuto "Home", quindi premere 1888 in sequenza. Due tasti "Home" consecutivi non rappresentano un tasto di scelta rapida valido.
- La modalità amministratore comprende le seguenti applicazioni: "Settings" (Impostazioni), "Apps" (Applicazioni), "Network" (Rete), "Storage" (Memoria) e "Help" (Guida).
- Quando si esce dalla modalità amministratore, il sistema torna all'ultima sorgente.

Settings (Impostazioni): apre la pagina delle impostazioni.

Applications (Applicazioni): mostra tutte le app.

Network (Rete): consente di impostare le reti Wi-Fi, Ethernet e mobili (opzionale).

Storage (Memoria): apre la pagina Storage.

Help (Guida): visualizza il codice QR per ottenere assistenza.

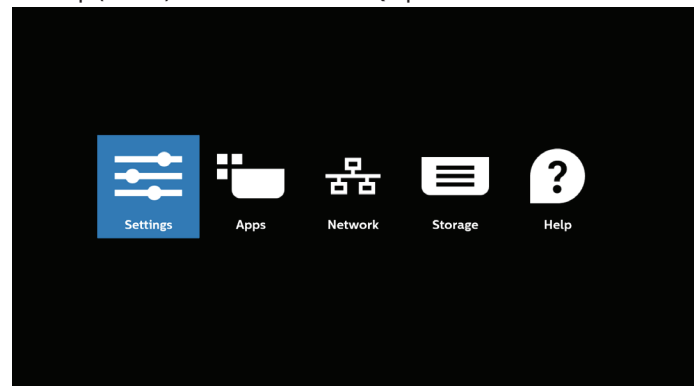

#### 1) Pagina Settings (Impostazioni):

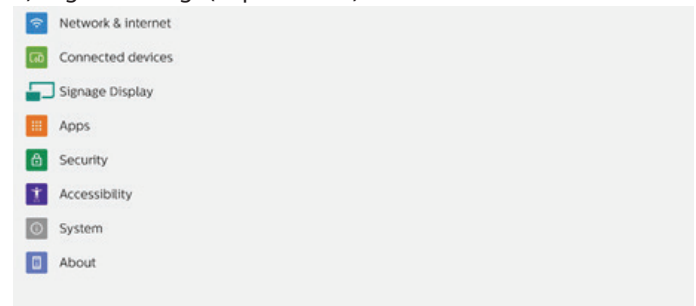

#### 2) Pagina Applications (Applicazioni):

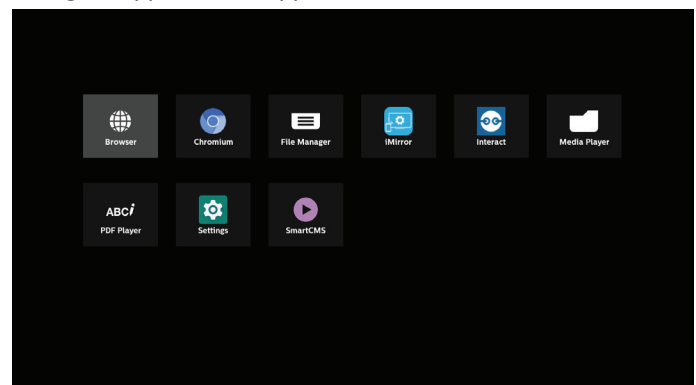

### 3) Pagina Network (Rete)

(Il Wi-Fi non sarà visibile se non è collegato un dongle Wi-Fi.)

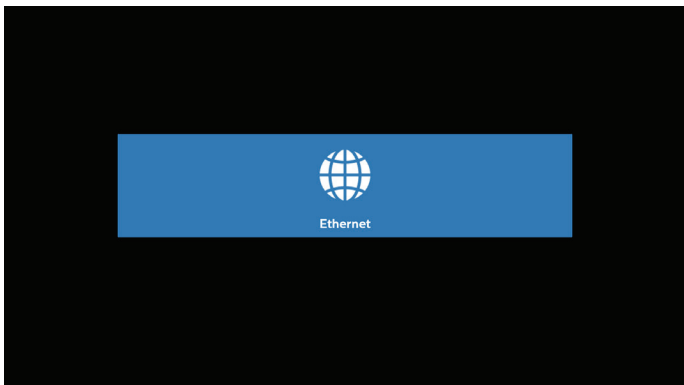

#### 3.1) Pagina Ethernet:

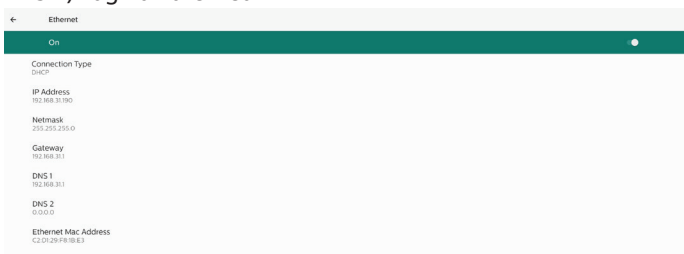

### 4) Pagina Storage (Memoria)

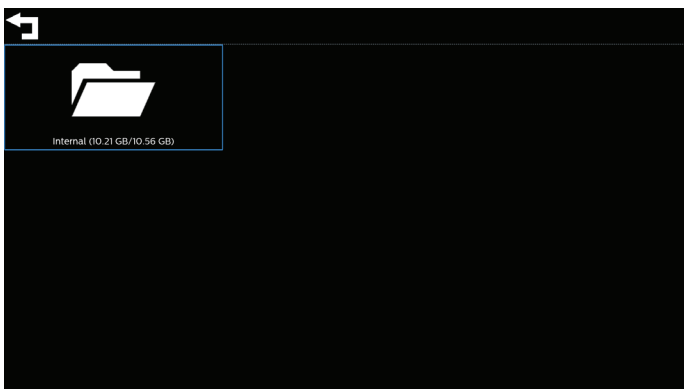

### 5) Pagina Help (Guida)

Visualizza il codice QR per collegarsi al sito web di assistenza Philips.



## 5.4. Media Player

### 5.4.1. Interazione del menu OSD con Media Player:

1. Avvio su sorgente:
  - Input:
    - Se come sorgente si seleziona Media Player, il sistema passa automaticamente a Media Player al termine del processo di avvio.
  - Playlist:
    - Pagina principale: apre la pagina principale di Media Player.
    - Playlist 1 - Playlist 7: apre Media Player e riproduce automaticamente File 1 - File 7 della playlist.
    - Esecuzione automatica USB: apre Media Player e riproduce automaticamente i file USB.
2. Programma:
  - Elenco programmato:
    - Consente di impostare fino a 7 programmi.
  - Attiva:
    - Attiva/disattiva il programma.
  - Orario di inizio:
    - Consente di impostare l'ora di inizio.
  - Orario di fine:
    - Consente di impostare l'ora di fine.
  - Playlist:
    - 1 - 7: apre Media Player e riproduce automaticamente File 1 - File 7 della playlist.
    - Esecuzione automatica USB: Media Player riproduce automaticamente i file multimediali della memoria USB.
  - Giorni della settimana:
    - Consente di impostare Domenica, Lunedì, Martedì, Mercoledì, Giovedì, Venerdì, Sabato.
  - Ogni settimana:
    - Consente di impostare un programma settimanale.
  - Salva:
    - Salva il programma.

### 5.4.2. Introduzione a Media Player:

1. La pagina principale di Media Player è composta da tre opzioni: "Play" (Riproduci), "Compose" (Componi) e "Settings" (Impostazioni).  
 Riproduci: consente di selezionare la playlist da riprodurre.  
 Componi: consente di modificare una playlist.  
 Impostazioni: consente di impostare le proprietà di Media Player.

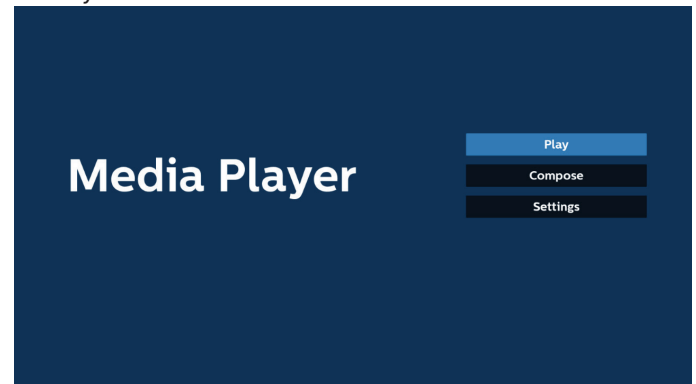

2. Selezionare "Riproduci" nella pagina principale. Per prima cosa, scegliere una playlist da riprodurre, da FILE 1 a FILE 7. L'icona a forma di matita indica che la playlist include dei contenuti.

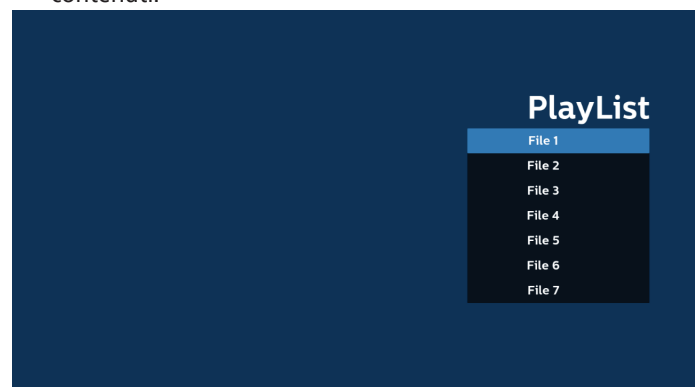

3. Selezionare "Componi" nella pagina principale. Per prima cosa, scegliere una playlist da modificare, da FILE 1 a FILE 7. L'icona a forma di matita indica che la playlist include dei contenuti.

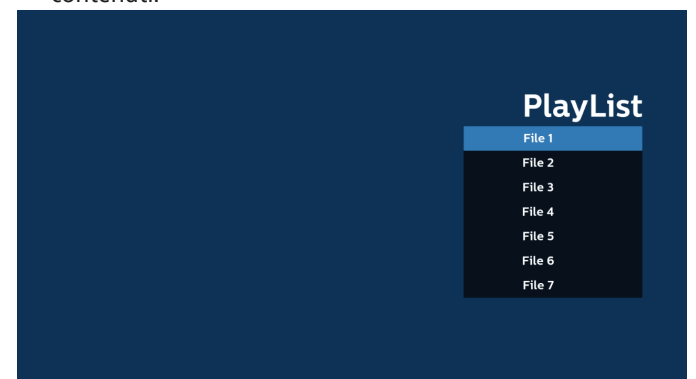

4. Se si sceglie una playlist vuota, l'app guida l'utente nella selezione della sorgente multimediale.  
 Tutti i file multimediali devono essere situati nella directory / philips/ sotto la directory principale.  
 Ad esempio:  
**video:** {directory principale della memoria}/philips/video/  
**foto:** {directory principale della memoria}/philips/photo/  
**musica:** {directory principale della memoria}/philips/music/

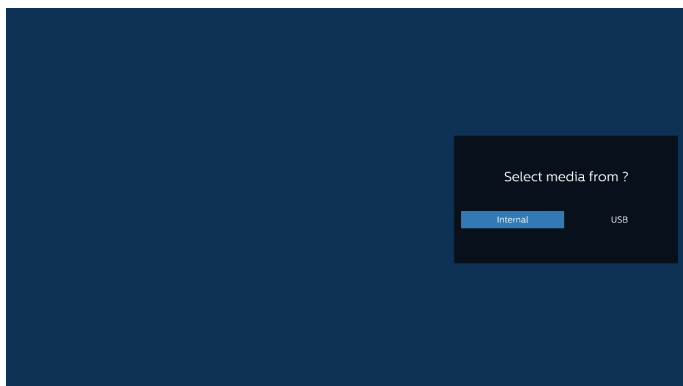

5. Se si seleziona la memoria "USB", l'app guida l'utente nella selezione del dispositivo USB.

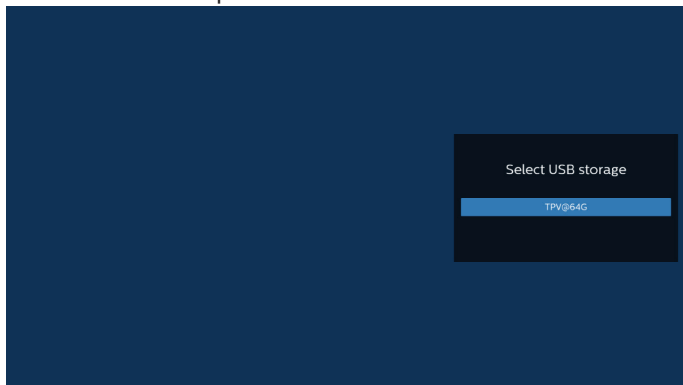

6. Per modificare o eliminare una playlist non vuota, selezionare la playlist desiderata che presenta un'icona a forma di matita a destra del file selezionato.

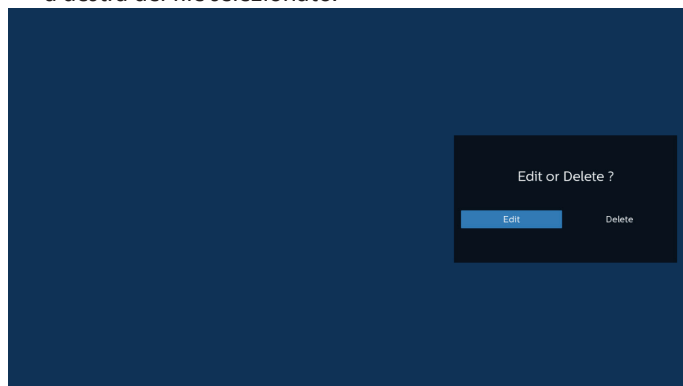

7. Una volta avviata la modifica di una playlist, compare la seguente schermata.  
 Sorgente: file nella memoria.  
 Playlist: file nella playlist.  
 Opzione: avvia la barra dei menu laterale.  
 Tasto Riproduci: riproduce il file multimediale.  
 Tasto Info: visualizza le informazioni sui file multimediali.  
 Toccare un file: seleziona/deseleziona un file.

**Nota:**

Premendo a lungo una delle directory nella sorgente, viene visualizzato il percorso completo.

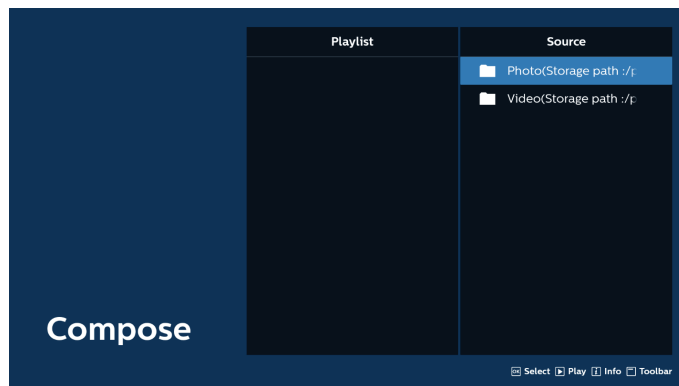

- 7-1 Dalla barra dei menu laterale sono disponibili le seguenti funzioni:

- Seleziona tutto: seleziona tutti i file in memoria.
- Elimina tutto: elimina tutti i file della playlist.
- Aggiungi/Rimuovi: aggiorna la playlist dalla sorgente.
- Ordina: ordina la playlist.
- Salva/annulla: salva o annulla la playlist.
- Indietro: torna alla pagina precedente.

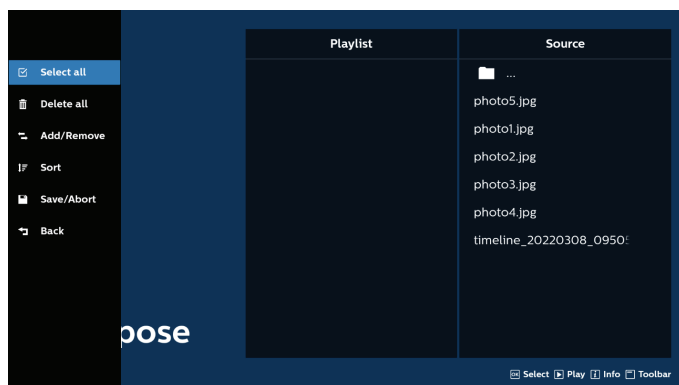

8. Se si seleziona "Ordina", è possibile personalizzare l'ordine dei file in vari modi.

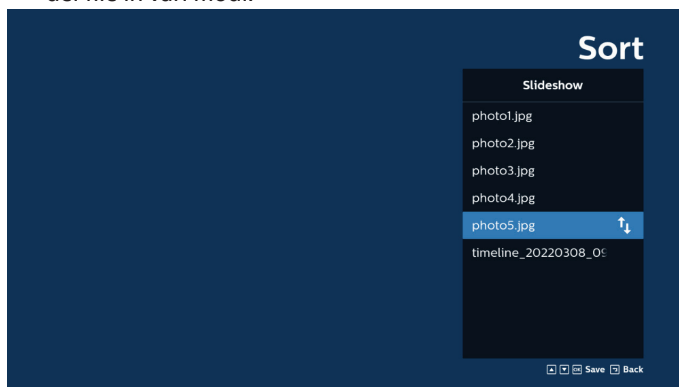

9. Dopo aver selezionato il file desiderato, premere il tasto "Informazioni" per ottenere informazioni dettagliate.

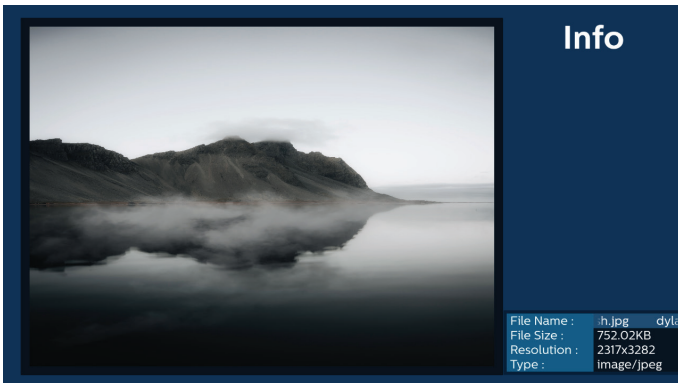

10. Dopo aver selezionato il file desiderato, premere il tasto "Riproduci" per riprodurre immediatamente il file multimediale.

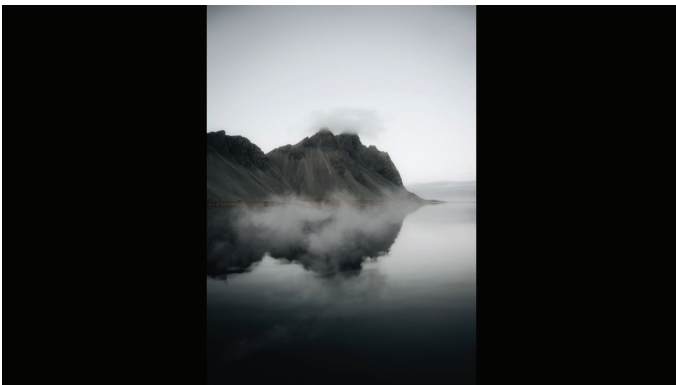

11. Se si crea una playlist che contiene solo file immagine, verrà chiesto di aggiungere una musica di sottofondo alla presentazione prima di salvarla.

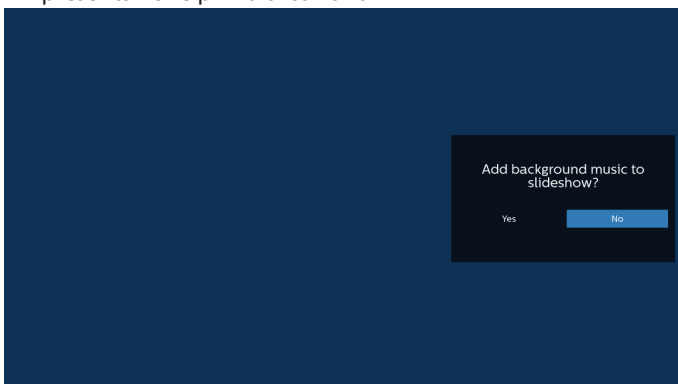

12. Selezionare "Settings" (Impostazioni) nella pagina principale. Sono disponibili 5 opzioni: "Repeat Mode" (Modalità di ripetizione), "Slideshow Effect" (Effetto presentazione), "Effect Duration" (Durata effetto), "Software Decode" (Decodifica software) e "USB Riproduzione automatica". Modalità di ripetizione: imposta la modalità di ripetizione. Effetto presentazione: effetto per la presentazione delle foto.

Durata effetto: durata dell'effetto per le foto.

Decodifica software: nessuna schermata nera tra una riproduzione video e l'altra.

USB Riproduzione automatica: quando si inserisce il dispositivo USB, vengono riprodotti automaticamente i file della cartella principale del dispositivo.

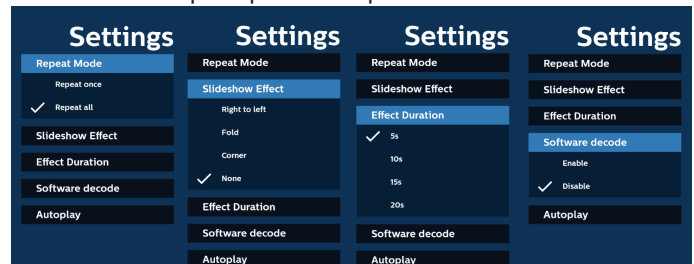

13. Importazione file di testo di Media Player

Passaggio 1. Creare il file di testo di Media Player.

- Nome file: mppplaylistX.txt, dove "X" indica il numero della playlist (1, 2, 3, 4, 5, 6, 7).

Es.: mppplaylist1.txt, mppplaylist2.txt

- Contenuto:

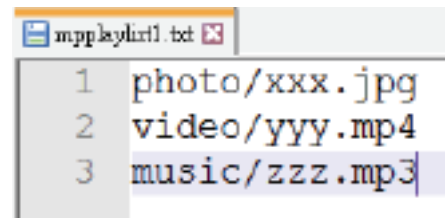

Nota: se la playlist contiene file video e musicali, lo schermo diventa nero durante la riproduzione di file musicali.

Passaggio 2. Copiare "mppplaylistX.txt" nella cartella "philips" della memoria interna. A tal fine, è possibile utilizzare FTP.

- Percorso file: /storage/emulated/legacy/philips (per DL, PL)  
Es.: /storage/emulated/legacy/philips/mppplaylist1.txt

Passaggio 3. Preparare i file multimediali nelle cartelle "photo", "video" e "music" sotto la cartella "philips", solo nella memoria interna.

- Es.: /storage/emulated/legacy/philips/photo/xxx.jpg  
/storage/emulated/legacy/philips/video/yyy.mp4  
/storage/emulated/legacy/philips/photo/zzz.mp3

Passaggio 4. Avviare l'app Media Player. Il file di testo di Media Player viene importato automaticamente.

Nota: una volta importato il file della playlist (testo), se l'utente modifica la playlist con il telecomando, questa modifica non si riflette sul file di testo della playlist.

## 5.5. Browser

Prima di utilizzare questa funzione, assicurarsi che il sistema sia connesso correttamente alla rete.

(Vedere 6.1.1.1. Wi-Fi e 6.1.1.2. Ethernet)

1. Pagina principale dell'app "Browser", che consente di configurare le impostazioni correlate.



2. Premere "Componi", quindi passare alla pagina successiva. L'utente può scegliere tra le opzioni da 1 a 7. Dopo la selezione viene visualizzata una finestra di dialogo.

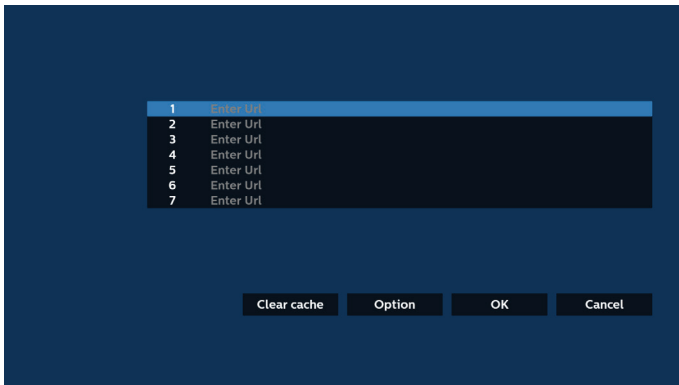

3. Utilizzare la tastiera su schermo per immettere l'URL, quindi premere il tasto OK. I dati vengono salvati nell'elenco.

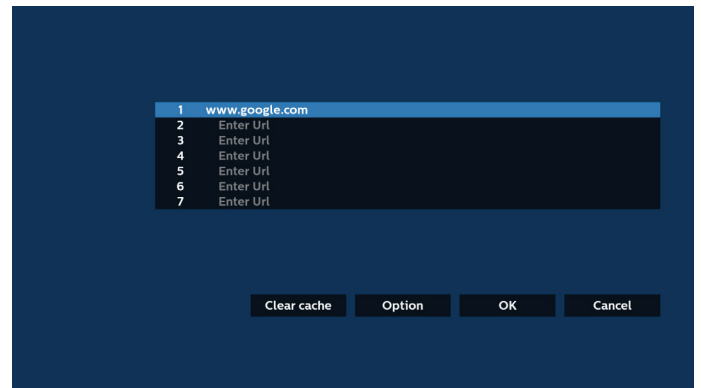
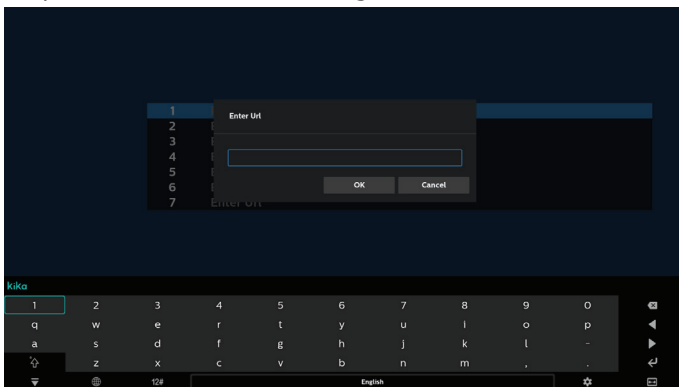

4. Premere "Opzione" per visualizzare un elenco sul lato sinistro.  
 Import (Importa): importa il file dell'elenco di URL  
 Export (Esporta): esporta il file dell'elenco di URL  
 Delete all (Elimina tutto): elimina tutti i record degli URL dalla schermata principale  
 Back (Indietro): chiude la barra dei menu laterale

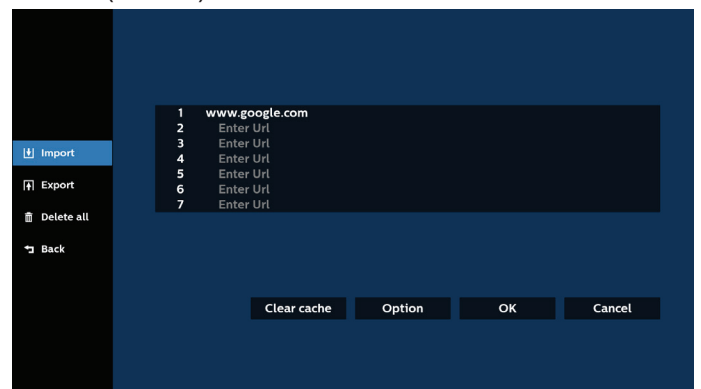

### 4.1 Importa

- Selezionare Importa.

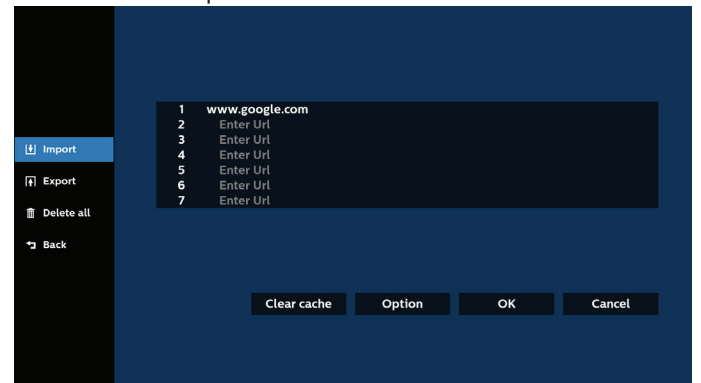

- Selezionare la memoria da cui verrà importato il file.

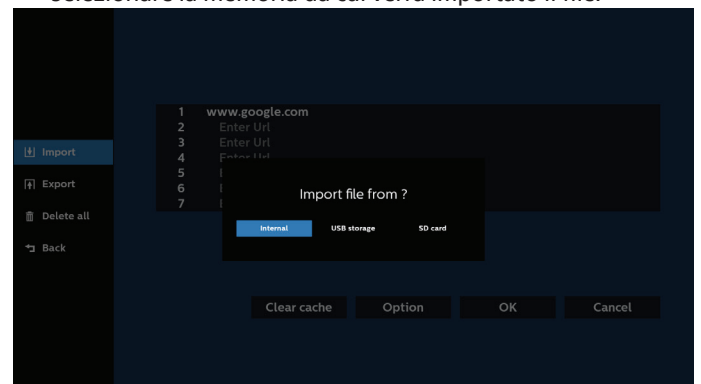

- Selezionare un file del Browser.

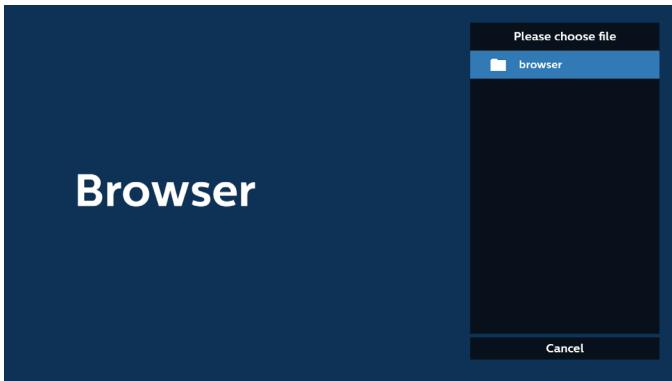

- Importare il file del Browser; gli URL vengono elencati nella schermata.

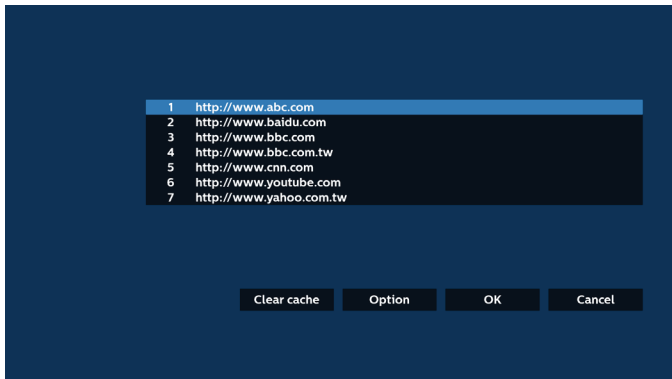

- Il formato file supportato per l'importazione è ".txt".

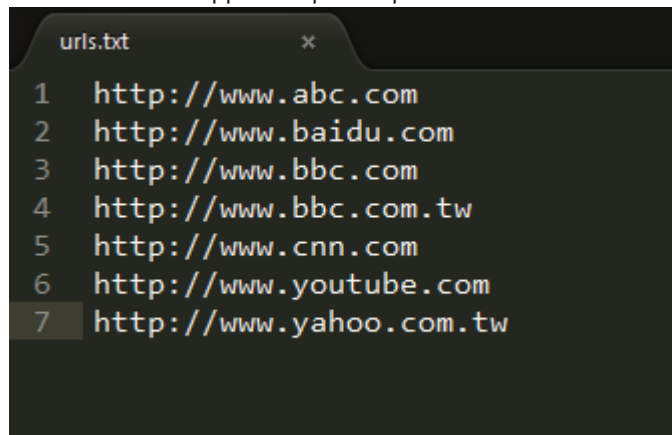

#### 4.2 Esporta:

- Selezionare Esporta.

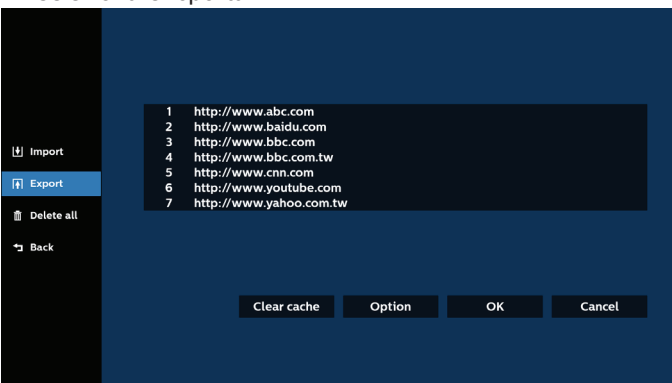

- Selezionare la memoria in cui verrà esportato il file.

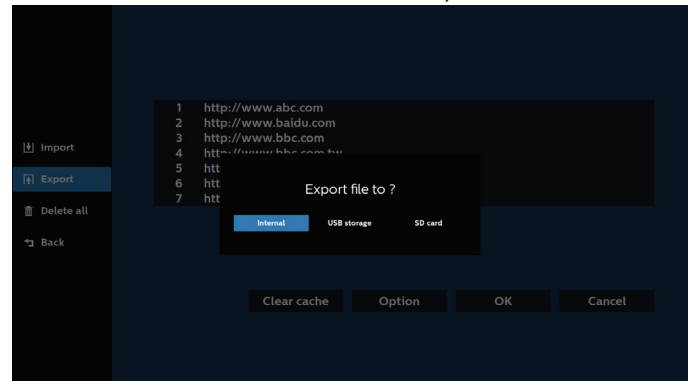

- Una finestra di dialogo visualizza il percorso e il nome del file da salvare. Premere il tasto "Salva" per salvare gli URL.

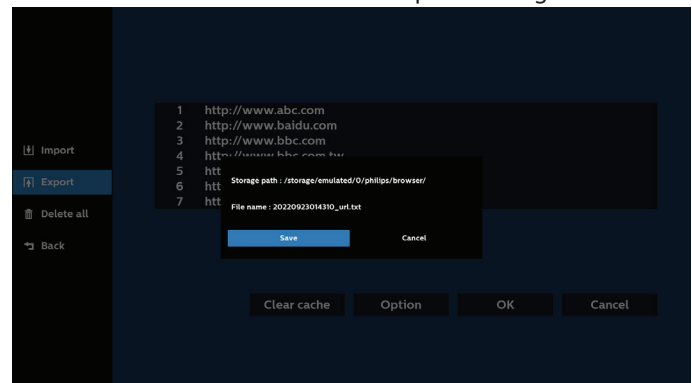

5. Premere il tasto "OK" per salvare gli URL registrati.

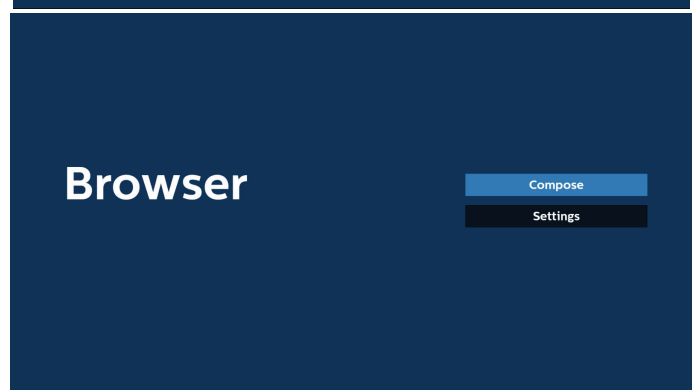
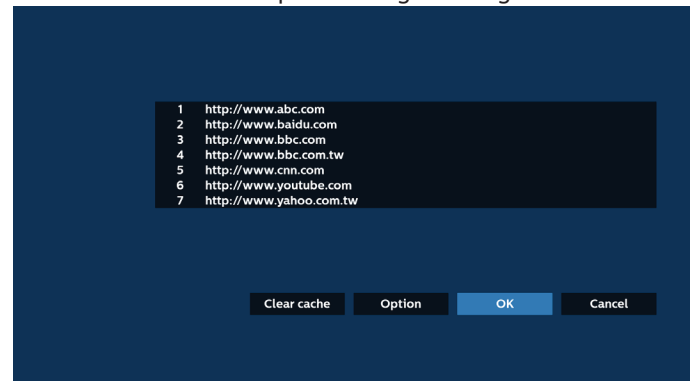

6. Se si seleziona una voce non vuota dall'elenco degli URL, viene visualizzato un messaggio che chiede se si desidera modificare o aprire l'URL. Se si seleziona "Modifica", una finestra di dialogo consente di modificare l'URL. Se si seleziona "Riproduci", viene visualizzata la pagina web corrispondente all'URL selezionato.

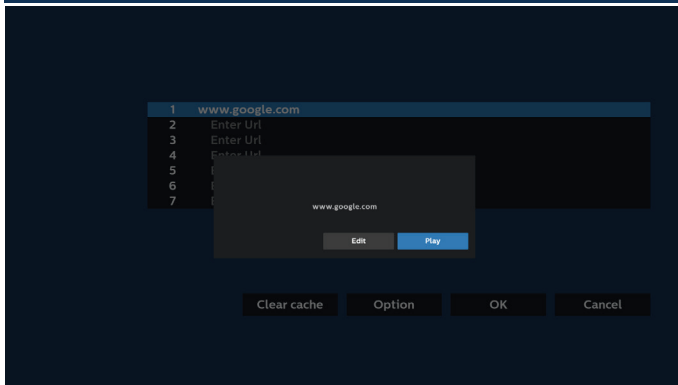
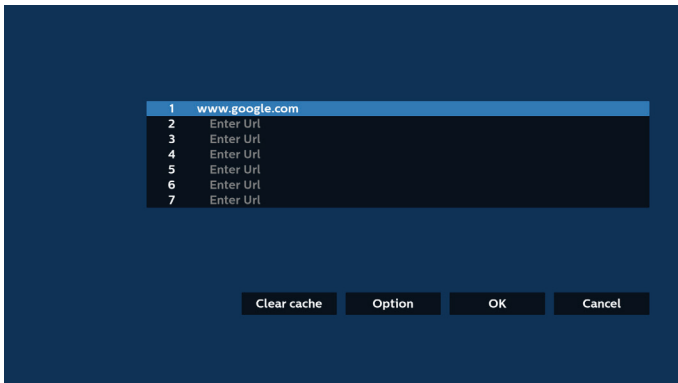

7. Premere "Impostazioni", quindi passare alla pagina successiva.

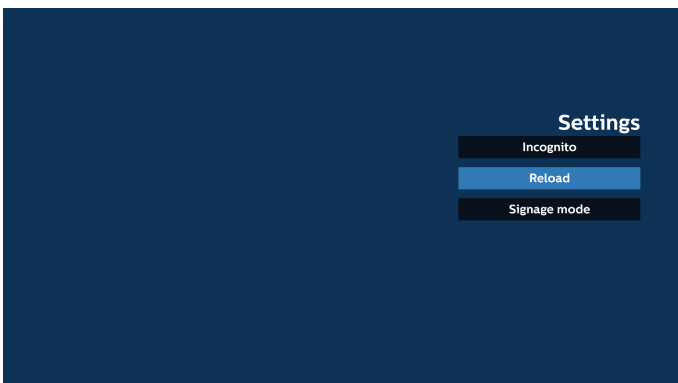

#### 7.1 Modalità Incognito

- Attiva: visualizza le pagine web in modalità Incognito.
- Disable (Disattiva): visualizza le pagine web in modalità non Incognito.



#### 7.2 Ricarica

Consente agli utenti di impostare il tempo di ricarica della pagina web.

- Se la casella di controllo Attiva non è selezionata, il tempo di ricarica predefinito è di 60 secondi.

Nota:

In tal caso, la pagina web viene ricaricata solo quando lo stato della rete cambia.

Se lo stato della rete è sempre connesso, la pagina web non viene ricaricata dopo 60 secondi.

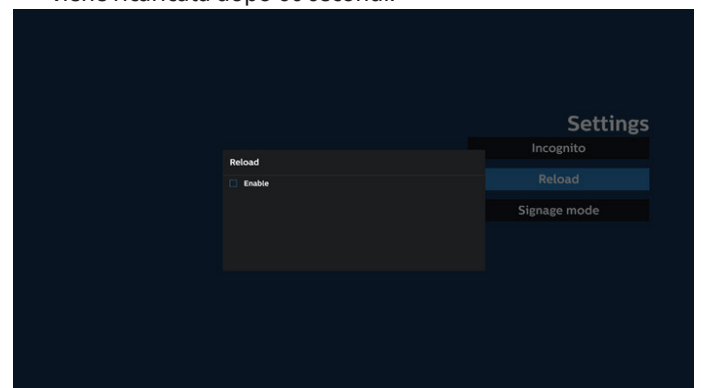

- Se la casella di controllo Attiva è selezionata, è possibile impostare il tempo di ricarica.

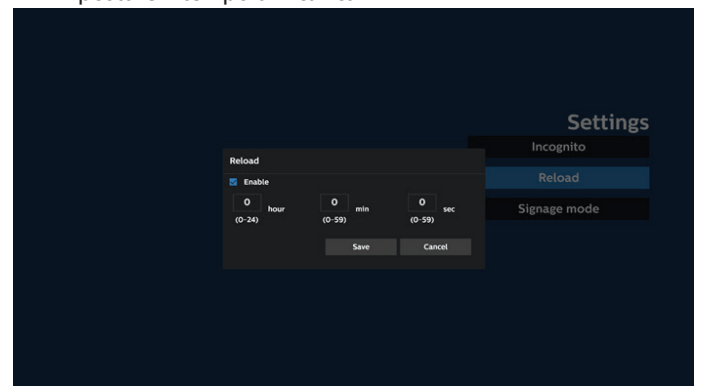

#### 7.3 Signage mode (Modalità Segnaletica)

Torna alla pagina Componi del Browser quando l'utente torna indietro dopo avere utilizzato un'altra app. Disattivare questa opzione per mantenere la schermata del Browser sulla pagina web più recente. L'opzione è attivata per impostazione predefinita.

Aprire www.google.com e cercare "file demo PDF". Fare clic su un file PDF nei risultati della ricerca per scaricare e aprire il file PDF. Quando l'utente preme il tasto "Indietro", se l'opzione è attivata lo schermo torna alla pagina Componi del Browser. Se è disattivata, lo schermo torna ai risultati della ricerca.



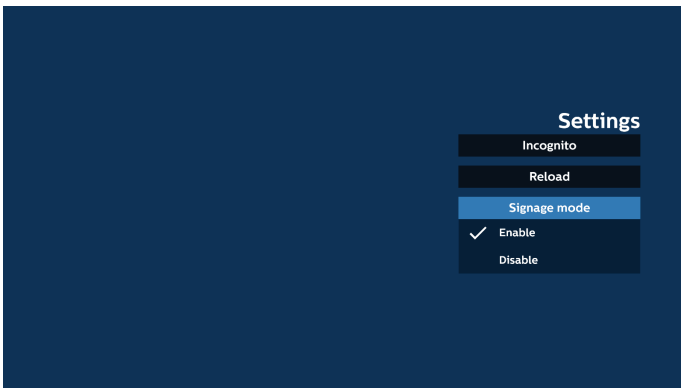

Se la rete è disconnessa mentre il programma OSD apre l'app Browser, l'app apre automaticamente la home page corrispondente all'indirizzo URL1 dalla memoria locale.

Nota:

- L'app Browser può salvare solo i dati della home page corrispondente a URL1; i dati da URL2 a URL7 non possono essere salvati.
- Memoria locale: /Sdcard/Download/OfflineBrowsing
- Premendo il tasto "Clear cache" (Cancella cache) è possibile cancellare i dati della home page dell'indirizzo URL1 dalla memoria locale.

## 8. Interazione del menu OSD con il Browser

### 8.1 Avvio su sorgente

- Impostare Menu OSD > Configurazione 1 > Avvio su sorgente > impostare la playlist del Browser su 0.  
Dopo il riavvio, il display mostrerà il Browser.
- Impostare Menu OSD > Configurazione 1 > Avvio su sorgente > impostare Input su Browser e Playlist su 1.  
Dopo il riavvio, il display mostrerà la pagina web con il primo URL nell'app Browser.

### 8.2 Programma

Impostare Menu OSD > Opzione avanzata > Programma > On (Accensione) orario 1, Off (Spegnimento) orario 2, Input su Kiosk, qualsiasi giorno della settimana e la playlist.  
Il display mostrerà la pagina web corrispondente all'URL nell'app Browser all'orario 1 e terminerà all'orario 2.

## 9. Come modificare l'elenco di URL tramite FTP

Passaggio 1. Creare un file di testo di Media Player.

- Nome file: bookmarklist.txt.
- Contenuto:

```
bookmarklist.txt
1 https://www.google.com.tw/
2 http://abc.go.com/
3
4
5
6
7
```

Passaggio 2. Copiare bookmarklist.txt nella cartella "philips" della memoria interna. A tal fine, è possibile utilizzare FTP.

- Percorso file: /storage/emulated/legacy/philips (per DL, PL)

Es.: /storage/emulated/legacy/philips/bookmarklist.txt

Passaggio 3. Avviare l'app Browser. Il file di testo del Browser viene importato automaticamente.

Nota: una volta importato il file della playlist (testo), qualsiasi modifica apportata tramite controllo remoto non viene registrata nel file di testo della playlist.

## 10. Navigazione offline

Quando è impostato un indirizzo per URL1 e si utilizza il programma OSD per aprire la pagina web URL1, l'app Browser salva automaticamente i dati della home page di URL1 nella memoria locale.

## 5.6. Lettore PDF

### 5.6.1. Interazione del menu OSD con PDF Reader:

- Avvio su sorgente:
  - Input:
    - Se si seleziona "PDF Reader" come sorgente, al termine del processo di avvio si apre automaticamente la pagina PDF Reader.
  - Playlist:
    - Pagina principale: apre la pagina principale di PDF Reader.
    - Playlist 1 - Playlist 7: apre PDF Reader e riproduce automaticamente File 1 - File 7 della playlist.
- Programma:
  - Elenco programmato:
    - Consente di impostare fino a 7 programmi.
  - Attiva:
    - Attiva/disattiva il programma.
  - Orario di inizio:
    - Consente di impostare l'ora di inizio.
  - Orario di fine:
    - Consente di impostare l'ora di fine.
  - Playlist:
    - 1 - 7: apre PDF Reader e riproduce automaticamente File 1 - File 7 della playlist.
  - Giorni della settimana:
    - Consente di impostare Domenica, Lunedì, Martedì, Mercoledì, Giovedì, Venerdì, Sabato.
  - Ogni settimana:
    - Consente di impostare un programma settimanale.

### 5.6.2. Introduzione al Lettore PDF

- La pagina principale di PDF Reader è composta da tre opzioni: "Play" (Riproduci), "Compose" (Componi) e "Settings" (Impostazioni).  
 Riproduci: consente di selezionare la playlist da riprodurre.  
 Componi: consente di modificare la playlist.  
 Impostazioni: consente di impostare le proprietà del lettore PDF.

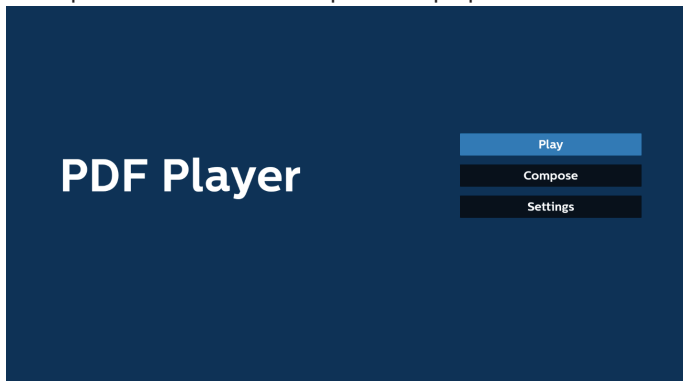

- Selezionare "Riproduci" nella pagina principale. Per prima cosa, scegliere una playlist da riprodurre, da FILE 1 a FILE 7. L'icona a forma di matita indica che la playlist include dei contenuti.

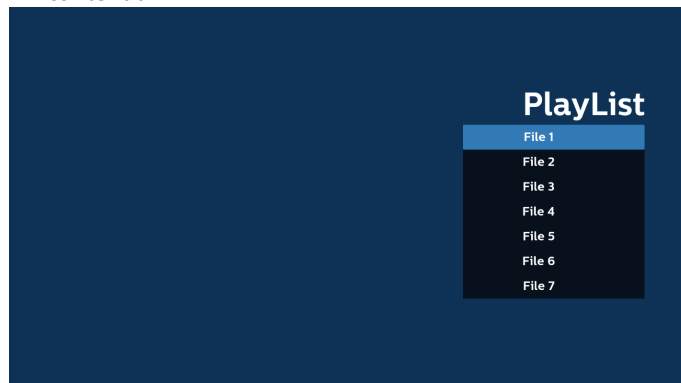

- Selezionare "Componi" nella pagina principale. Per prima cosa, scegliere una playlist da modificare, da FILE 1 a FILE 7. L'icona a forma di matita indica che la playlist include dei contenuti.

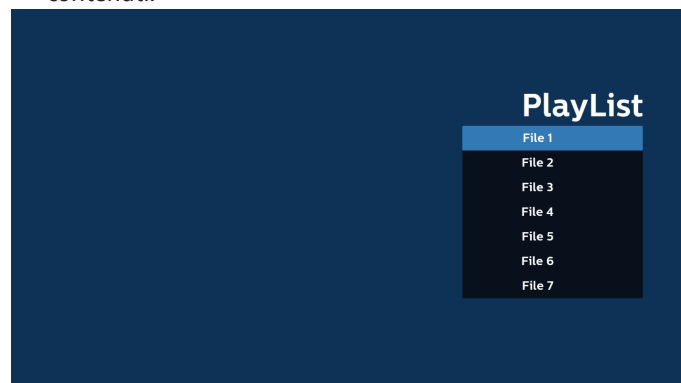

- Se si sceglie una playlist vuota, l'app guida l'utente nella selezione della sorgente multimediale. Tutti i file multimediali devono essere situati nella directory / philips/ sotto la directory principale. Ad esempio:  
**File PDF: {directory principale della memoria}/philips/pdf/**

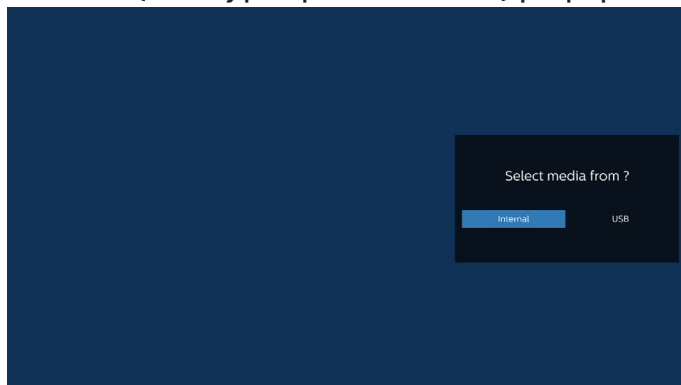

#### Nota:

- Se la chiavetta USB non viene trovata, compare il seguente messaggio: "Collegare il dispositivo di memorizzazione USB".
- La memoria interna è sempre disponibile, consentendo di passare alla pagina successiva.

5. Per modificare o eliminare una playlist non vuota, selezionare la playlist desiderata che presenta un'icona a forma di matita a destra del file.

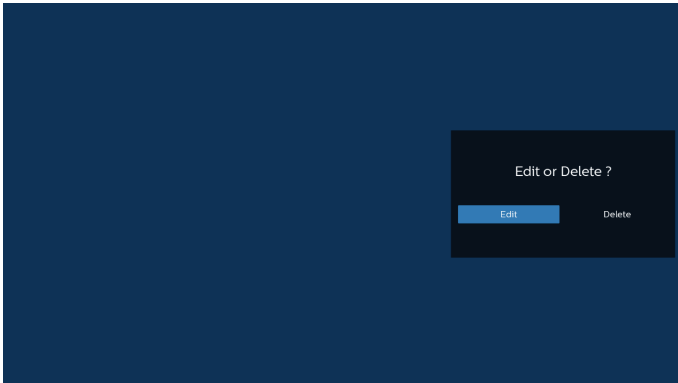

6. Una volta avviata la modifica di una playlist, viene visualizzato il seguente menu:

Sorgente: file salvati nella memoria.

Playlist: file salvati nella playlist.

Le seguenti funzioni possono essere utilizzate tramite i tasti corrispondenti sul telecomando.

Tasto OPTIONS (Opzioni): apre la barra dei menu laterale.

Tasto Riproduci: riproduce il file multimediale.

Tasto Info: visualizza le informazioni sui file multimediali.

Tasto Ok: seleziona/deseleziona un file.

6-1. Dalla barra dei menu laterale sono disponibili le seguenti funzioni:

- Seleziona tutto: seleziona tutti i file salvati nella memoria.
- Elimina tutto: elimina tutti i file della playlist.
- Aggiungi/Rimuovi: consente di aggiungere o rimuovere una playlist dalla sorgente.
- Ordina: ordina la playlist.
- Salva/annulla: salva o annulla la playlist.
- Indietro: torna al menu precedente.

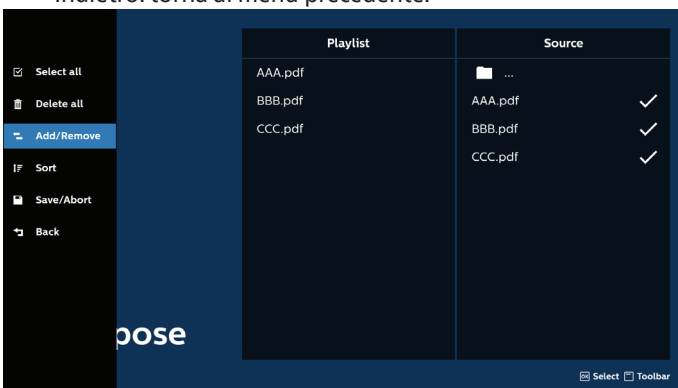

7. Se si seleziona "Ordina", è possibile personalizzare l'ordine dei file in vari modi.

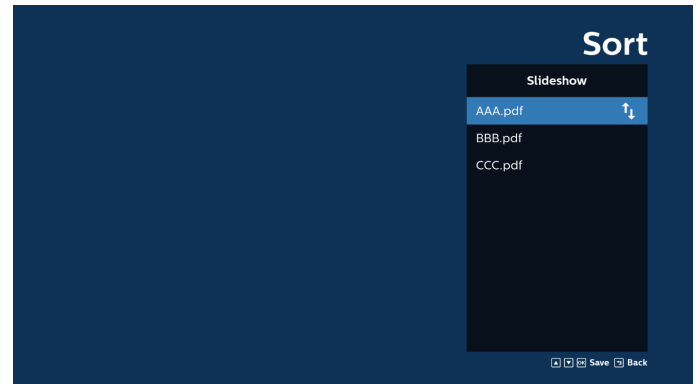

8. Selezionare "Settings" (Impostazioni) nella pagina principale. Sono disponibili tre opzioni: "Repeat Mode" (Modalità di ripetizione), "Effect Duration" (Durata effetto) e "View Mode" (Modalità di visualizzazione).

Modalità di ripetizione: imposta la modalità di ripetizione.

Durata effetto: durata dell'effetto per le foto.

View Mode (Modalità di visualizzazione): consente di riprodurre il file adattato allo schermo o in formato originale.

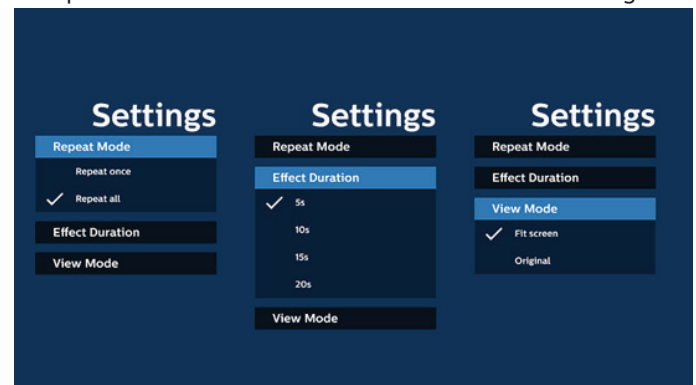

9. Come modificare l'elenco di PDF tramite FTP:  
Passaggio 1. Creare un file di testo del Lettore PDF.

- Nome file: pdfplaylistX.txt, dove "X" indica il numero della playlist (1, 2, 3, 4, 5, 6, 7).  
Es.: pdfplaylist1.txt, pdfplaylist2.txt
- Contenuto:

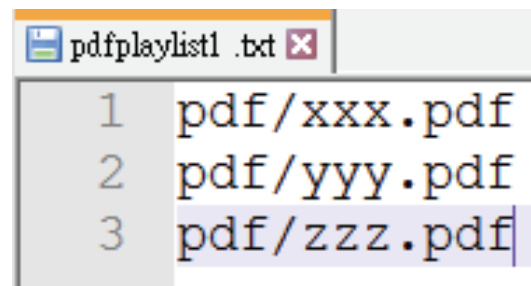

Passaggio 2. Copiare "pdfplaylistX.txt" nella cartella "philips" della memoria interna. A tal fine, è possibile utilizzare FTP.

- Percorso file: /storage/emulated/legacy/philips (per DL, PL)  
Es.: /storage/emulated/legacy/philips/pdfplaylist1.txt

Passaggio 3. Aggiungere i file PDF alla cartella "PDF" sotto la cartella "philips" della memoria interna.

- Es.: /storage/emulated/legacy/philips/pdf/xxx.pdf  
/storage/emulated/legacy/philips/pdf/yyy.pdf  
/storage/emulated/legacy/philips/pdf/zzz.pdf

Passaggio 4. Avviare l'app Lettore PDF. Il file di testo del lettore PDF viene importato automaticamente.

Nota: una volta importato il file della playlist (testo), qualsiasi modifica apportata tramite controllo remoto non viene registrata nel file di testo della playlist.

### **Tasto di scelta rapida multimediale:**

Riproduzione: riproduce il file.

Pausa: mette in pausa la riproduzione.

Avanzamento rapido: passa alla pagina successiva. Se la pagina è alla fine del file, passa al file successivo.

Riavvolgimento: torna alla pagina precedente. Se la pagina è all'inizio del file, passa al file precedente.

Stop: torna alla prima pagina del file.

### **Tasti freccia:**

Su/Giù/Sinistra/Destra: regolano la posizione della pagina (quando la pagina è ingrandita/ridotta).

Sinistra: pagina precedente (quando la pagina non è ingrandita/ridotta).

Destra: pagina successiva (quando la pagina non è ingrandita/ridotta).

### **Combinazione di tasti:**

Tasto numerico + tasto OK: selezionare una pagina specifica e premere il tasto OK per modificare la pagina.

- Premere un tasto numerico.

- Premere il tasto OK. Il numero della pagina viene visualizzato nella parte inferiore della pagina. Se il numero della pagina supera il numero totale di pagine, il numero di pagina corrente rimane in fondo alla pagina.

Nota:

Se si collegano due o più dischi USB per modificare la playlist, non è possibile garantire la riproduzione dalla playlist dopo l'accensione/lo spegnimento, poiché il percorso della memoria USB potrebbe essere cambiato. Si consiglia vivamente di utilizzare un solo disco USB durante la modifica della playlist.

## 5.7. App personalizzata

Imposta l'applicazione per la sorgente Personalizza.

Nota:

- (1) Visualizza solo le app installate dall'utente.
- (2) Le app preinstallate del sistema non vengono visualizzate.

### 5.7.1. Uso del menu OSD:

RCU: Source (Sorgente) > Personalizza

Se è impostato un APK personalizzato, il sistema apre l'app Personalizza quando la sorgente passa alla modalità Personalizza.

Se non è impostato un APK personalizzato, il sistema mostra una schermata nera quando la sorgente passa alla modalità Personalizza.

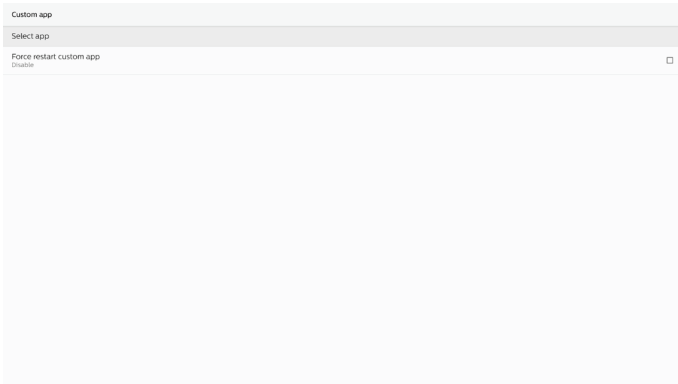

### 5.7.2. Introduzione alla funzione

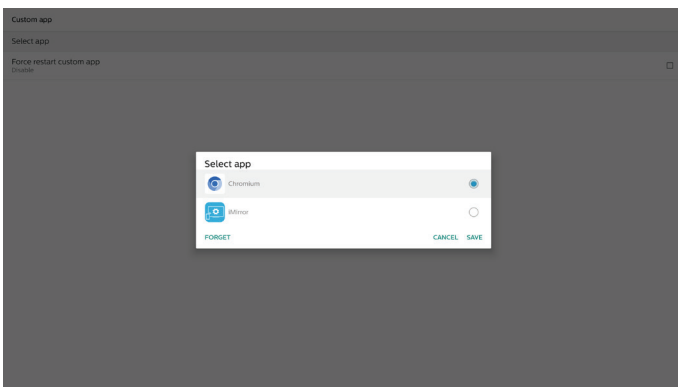

#### Salva

Premere "Save" (Salva) per eseguire la funzione di memorizzazione.

#### Dimentica

Dopo aver premuto "Forget" (Dimentica), le informazioni precedentemente memorizzate vengono rimosse.

#### Annulla

Annulla e chiude la finestra di dialogo.

Se non è installato alcun APK personalizzato, l'elenco sarà vuoto.

Se le opzioni non sono disponibili, i tasti "Save" (Salva) e "Forget" (Dimentica) vengono visualizzati in grigio.

#### Forza il riavvio dell'app personalizzata

Se l'app viene chiusa a causa di un'eccezione, verrà riaperta automaticamente.

## 6. Impostazioni

### 6.1. Impostazioni

Per accedere alle impostazioni del display, fare clic sull'icona "Settings" (Impostazioni) in modalità amministratore.

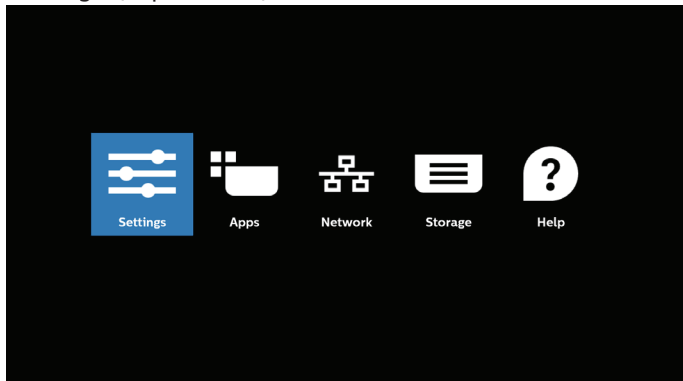

Il menu Impostazioni comprende le seguenti voci:

- (1) Network & Internet (Rete e Internet)
- (2) Connected devices (Dispositivi collegati)
- (3) Signage Display (Display di segnaletica)
- (4) Apps
- (5) Security (Protezione)
- (6) Accessibility (Accessibilità)
- (7) System (Sistema)
- (8) About (Informazioni su)

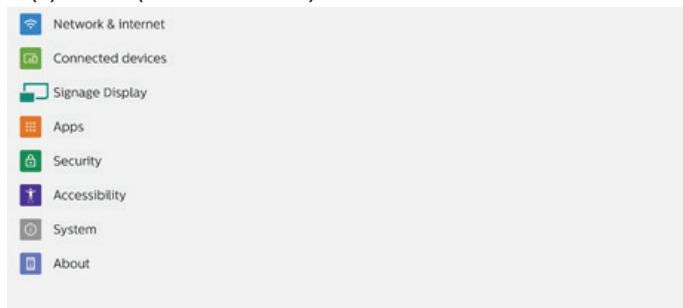

#### 6.1.1. Rete e Internet

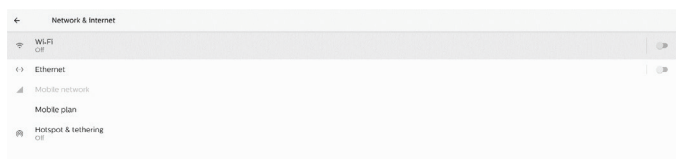

##### 6.1.1.1. Wi-Fi

Settings (Impostazioni) -> Network & Internet (Rete e Internet) -> Wi-Fi

Nota importante: questa opzione è disponibile solo quando è collegato un dongle Wi-Fi supportato. Riavviare il dispositivo ogni volta che si collega o si rimuove il dongle Wi-Fi USB.

##### Attivare il Wi-Fi

Attivare/disattivare la connessione Wi-Fi tramite l'interruttore principale in Settings (Impostazioni) -> Network & Internet (Rete e Internet) -> Wi-Fi -> tasto On/Off.

##### Wi-Fi disattivato (Off)

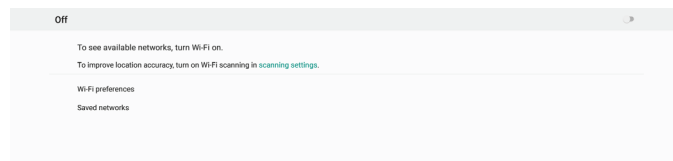

##### Wi-Fi attivato (On)

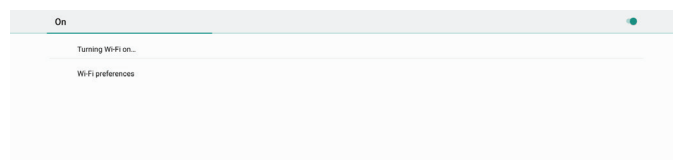

Nell'elenco delle reti disponibili, selezionare un punto di accesso (AP) su una rete wireless esistente.

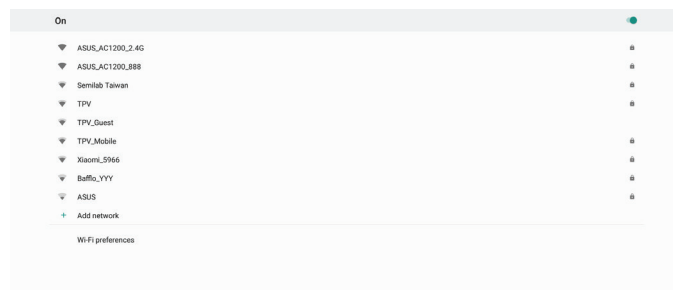

Immettere le impostazioni richieste.

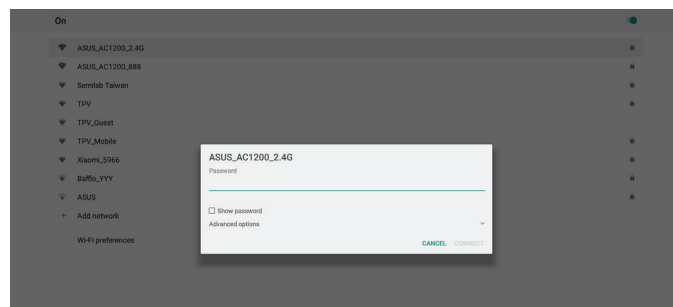

Alla fine dell'elenco è presente una voce "Add network" (Aggiungi rete). Se la rete non è presente nell'elenco, utilizzare "Add network" (Aggiungi rete) per connettersi a una rete nascosta.

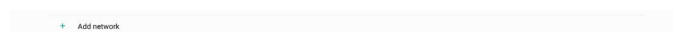

Per questa rete è necessario immettere SSID di rete, tipo di protezione e altre opzioni avanzate.

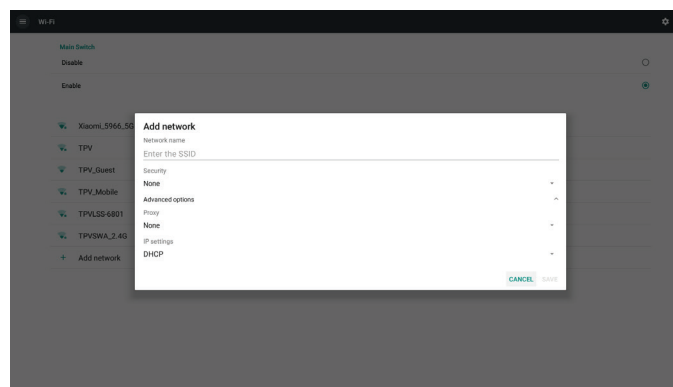

Nota:

Quando il Wi-Fi è attivato, la connessione Ethernet viene disattivata automaticamente.

## Wi-Fi Preference (Preferenze Wi-Fi)

Settings (Impostazioni) -> Network & Internet (Rete e Internet)  
-> Wi-Fi -> Wi-Fi Preference (Preferenze Wi-Fi)



### Tramite WPS

La rete WPS può essere attivata utilizzando 2 opzioni:  
PBC (Push Button Configuration), in cui l'utente deve semplicemente premere un tasto per effettuare la connessione.  
PIN (Personal Identification Number), in cui deve essere inserito un PIN nel dispositivo WPS client per effettuare la connessione.



Quando si utilizza il metodo PBC, selezionare "WPS Push Button" (WPS con tasto) per effettuare la connessione.

Quando si utilizza il metodo PIN, selezionare "WPS PIN Entry" (WPS con PIN) e immettere il PIN per effettuare la connessione.

### Wi-Fi Network Information (Informazioni sulla rete Wi-Fi)



MAC address (Indirizzo MAC): mostra l'indirizzo MAC della rete Wi-Fi.

IP address (Indirizzo IP): mostra l'indirizzo IP quando la periferica si collega a una rete.

## 6.1.1.2. Ethernet

Settings (Impostazioni) -> Network & Internet (Rete e Internet)  
-> Ethernet

### Attivare Ethernet

Per attivare/disattivare la connessione Ethernet, selezionare Settings (Impostazioni) -> Network & Internet (Rete e Internet) -> tasto Ethernet.



Per impostazione predefinita, il sistema utilizza DHCP per connettersi alla rete.

Informazioni sulla connessione (quando le opzioni compaiono in grigio, non sono modificabili).

- IP Address (Indirizzo IP)
- Gateway
- Netmask (Maschera di rete)
- DNS 1
- DNS 2
- Ethernet Mac Address (Indirizzo MAC Ethernet)

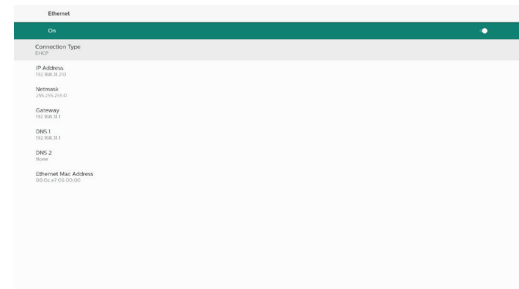

Nota:

quando si attiva la connessione Ethernet, la connessione Wi-Fi viene disattivata automaticamente.

### Ethernet con IP statico

Modificando il tipo di connessione in "Static IP" (IP statico), l'utente può impostare manualmente l'indirizzo IP Ethernet, il gateway, la maschera di rete e gli indirizzi DNS 1/2.

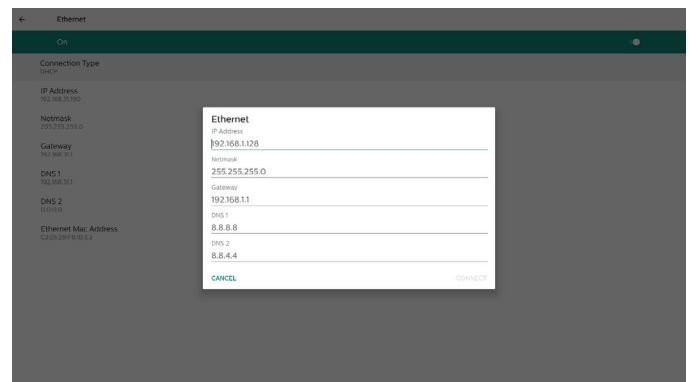
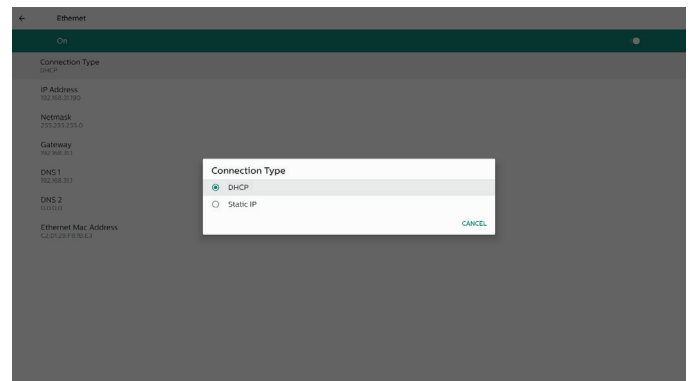

Nota:

- Immettere indirizzi IPv4 in tutti i campi, in notazione a punti, composti da quattro numeri compresi tra 0 e 255 e separati da punti.

### 6.1.1.3. Mobile networks (Reti mobili)

Questa opzione viene visualizzata quando è collegato un dispositivo che supporta un modulo 4G con una scheda SIM. Il sistema non supporta l'inserimento diretto del modulo 4G. Spegnerne il sistema (spegnere l'alimentazione CA) prima di installare il modulo 4G sul dispositivo, quindi riaccenderlo.

Per attivare la rete mobile, attivare l'interruttore principale in Settings (Impostazioni) -> Network & Internet (Rete e Internet) -> Mobile network (Rete mobile). Prima di utilizzarla, la scheda SIM deve essere inserita nell'apposito alloggiamento.

### 6.1.1.4. Wi-Fi hotspot

Dieses System verfügt über einen "WLAN-Hotspot".

"WLAN-Hotspot":

Netzwerkfreigabe über WLAN. Wenn diese Option aktiviert ist, schaltet das WLAN die Verbindung ab und wird zu einem Hotspot-AP (Access Point). Andere WLAN-Client-Geräte können sich mit dem Netzwerk verbinden und dieses gemeinsam nutzen.

Der Benutzer kann detaillierte WLAN-Hotspot-Informationen einrichten, wenn er den "WLAN-Hotspot" aktiviert.

Der Netzwerkname ist der SSID-Name und muss der Spezifikation IEEE802.11 entsprechen. Es wird empfohlen, 0–32 Zeichen mit UTF8-Codierung zu verwenden. Das System verfügt über die Sicherheitsprotokolle NONE und WPA2 PSK für die Bereitstellung eines Hotspot-Netzwerks. Wir empfehlen die Verwendung von WPA2 PSK, da es sicherer als NONE ist.

Das Kennwort für die Verbindung mit einem anderen Client wird zufällig generiert. Der Benutzer kann ein neues Kennwort für den Hotspot festlegen. Wählen Sie das AP-Band aus, bei dem es sich entweder um ein 2,4-GHz-Band oder ein 5,0-GHz-Band handeln kann.



### Disable Tethering (Disattiva tethering)

Per impostazione predefinita, i dispositivi possono utilizzare i dati mobili per accedere alla rete tramite un hotspot. Se si attiva questa opzione, il sistema impedisce ai dispositivi di accedere alla rete tramite hotspot.

### 6.1.2. Connected devices (Dispositivi collegati)

Mostra i dispositivi collegati tramite Bluetooth.

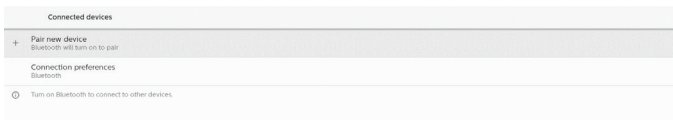

### 6.1.3. Display di segnaletica

Utilizzare Settings (Impostazioni) -> Signage Display (Display di segnaletica) per configurare la maggior parte delle funzioni del display di segnaletica. I dettagli delle impostazioni del display di segnaletica sono descritti di seguito.



#### 6.1.3.1. Impostazioni generali

Settings (Impostazioni) -> Signage Display (Display di segnaletica) -> General Settings (Impostazioni generali)

Qui è possibile impostare il nome del display di segnaletica, il logo dell'utente e la funzione Screenshot.

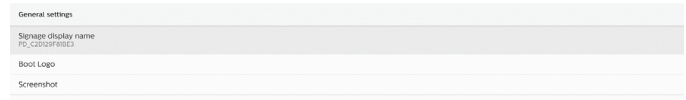

#### Nome display di segnaletica

Settings (Impostazioni) -> Signage Display (Display di segnaletica) -> General Settings (Impostazioni generali) -> Signage Display Name (Nome display di segnaletica)

Impostare il nome del display di segnaletica. Il nome predefinito è l'indirizzo MAC Ethernet con il prefisso "PD\_"; ad esempio, "PD\_000b12223398". La lunghezza massima del nome è di 36 caratteri in formato UTF8. Fare clic per modificare il nome.



#### Logo di avvio

Settings (Impostazioni) -> Signage Display (Display di segnaletica) -> General Settings (Impostazioni generali) -> Boot Logo (Logo di avvio).

L'utente può impostare il logo di avvio del dispositivo (animazione di avvio) quando l'opzione del menu OSD -> Configurazione 2 -> Logo è impostata sulla modalità "Utente".

Se il logo non è impostato sulla modalità "Utente", l'utente non potrà selezionare un'animazione di avvio personalizzata.

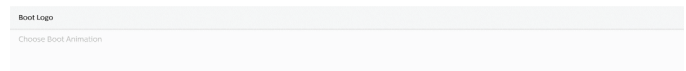

Quando è impostato sulla modalità "Utente", la funzione "Choose Boot Animation" (Scegli animazione di avvio) diventa disponibile.

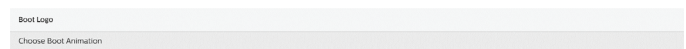

Quando il logo è impostato sulla modalità Utente, il sistema disattiva il logo Philips predefinito e lo sostituisce con il file dell'animazione di avvio selezionato dall'utente. Se l'utente non imposta un file dell'animazione di avvio per la modalità Utente, all'avvio verrà visualizzata l'animazione di avvio predefinita di Philips.

Fare clic su "Choose Boot Animation" (Scegli animazione di avvio) per visualizzare una finestra di dialogo che consente di selezionare un file dell'animazione di avvio. Il sistema cerca automaticamente i file nel dispositivo di memorizzazione USB. Il nome del file dell'animazione di avvio deve essere impostato su "bootanimation.zip"; qualsiasi altro nome non è valido.



Tutti i file dell'animazione di avvio disponibili si trovano nella seguente cartella:

1. File in /data/local/bootanimation/:  
il file dell'animazione di avvio copiato da USB.
2. File in {NOME\_VOLUME\_MEMORIA\_USB}/:  
il file di animazione di avvio salvato nella memoria USB.



## Opzioni della finestra di dialogo:

- 1. DIMENTICA**  
Elimina il file bootanimation.zip in /data/local/bootanimation/.  
L'animazione di avvio personalizzata non verrà utilizzata durante l'avvio del sistema.
- 2. ANNULLA**  
Annulla e chiude la finestra di dialogo.
- 3. SALVA**  
Copia il file selezionato in /data/local/bootanimation/.  
Dopo aver eseguito questa operazione, l'utente può rimuovere la memoria esterna (USB). Il sistema utilizza il file dell'animazione di avvio in /data/local/bootanimation/.

Se il sistema non trova un file bootanimation.zip nella memoria esterna (USB) e in /data, l'elenco dei file sarà vuoto. I tasti "SAVE" (Salva) e "FORGET" (Dimentica) sono disattivati; l'utente deve controllare il contenuto salvato nella memoria USB. Fare clic sul tasto "CANCEL" (Annulla) per chiudere la finestra di dialogo, quindi collegare nuovamente la memoria USB.

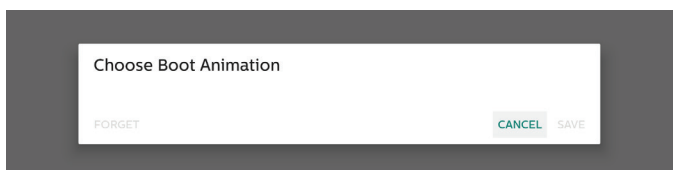

Se la cartella /data/local/bootanimation/ è vuota, significa che "bootanimation.zip" non è stato salvato in precedenza dall'utente. Durante l'avvio del sistema viene visualizzato il logo Philips predefinito.

Quando il file "bootanimation.zip" viene trovato nella memoria esterna, compare una finestra di dialogo con l'elenco dei file.

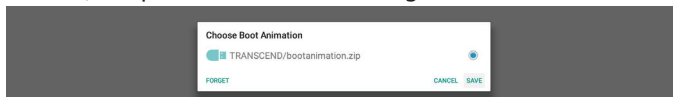

Se il file "bootanimation.zip" viene trovato nella cartella "/data/local/bootanimation/", la finestra di dialogo visualizzerà tale file come prima opzione. Questo significa semplicemente che l'utente ha copiato (salvato) il file "bootanimation.zip" in precedenza e che il sistema verrà avviato con l'animazione di avvio contenuta in /data/local/bootanimation/bootanimation.zip.

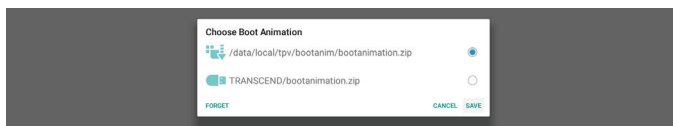

Il file dell'animazione di avvio può essere sostituito utilizzando il tasto "SAVE" (Salva).

## Screenshot

Settings (Impostazioni) -> Signage Display (Display di segnaletica) -> General Settings (Impostazioni generali) -> Screenshot

Per acquisire screenshot dal contenuto importato, fare clic su Attiva per attivare la funzione di acquisizione automatica di screenshot. Se le opzioni per gli screenshot non sono disponibili, significa che la funzione Screenshot non è ancora stata attivata.

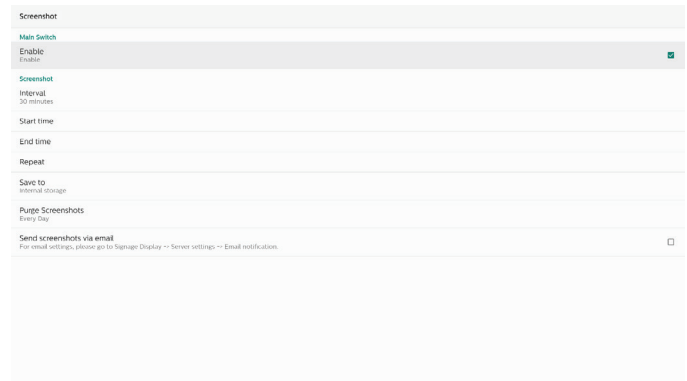

Dopo aver attivato questa funzione, è possibile impostare l'intervallo tra gli screenshot e la cartella di destinazione in cui verranno salvate le immagini acquisite. L'opzione "Save to" (Salva in) notifica che le immagini degli screenshot verranno salvate nella memoria interna e non può essere modificata manualmente.

### NOTA:

- Le immagini degli screenshot verranno eliminate automaticamente nelle seguenti condizioni:
  - Quando l'orario di inizio della funzione Screenshot è impostato su 0 secondi.
  - Quando lo screenshot viene avviato al 40° secondo di un minuto.
  - Se si decide di eliminare le immagini degli screenshot ogni settimana, la data di eliminazione delle foto verrà modificata nel giorno in cui si salvano le impostazioni della funzione Screenshot. Ad esempio, se si imposta il giorno di eliminazione sul lunedì di ogni settimana e in seguito si modificano altre impostazioni della funzione Screenshot di venerdì, il giorno di eliminazione diventerà venerdì (il giorno corrispondente all'orario corrente del sistema).
- Modalità di sospensione del sistema e funzione Screenshot: La funzione Screenshot viene sospesa quando il sistema entra in modalità di sospensione. Di conseguenza viene sospesa anche la funzione di invio degli screenshot tramite e-mail. Le funzioni relative agli screenshot verranno riavviate quando il sistema torna in modalità attiva.
  - (1). Interval (Intervallo)**  
Impostare l'intervallo di tempo tra gli screenshot. Le opzioni disponibili sono 30 e 60 minuti.



### (2). Start time (Orario di inizio)

Impostare l'orario in cui avviare la funzione Screenshot. Assicurarsi di fare clic sul tasto "Save" (Salva) prima di uscire dalla finestra di dialogo, altrimenti le impostazioni non verranno salvate.

L'orario di inizio deve essere precedente all'orario di fine. Se il valore non è valido, compare un messaggio di notifica.



**(3). End time (Orario di fine)**

Impostare l'orario in cui arrestare la funzione Screenshot. Assicurarsi di fare clic sul tasto "Save" (Salva) prima di uscire dalla finestra di dialogo, altrimenti le impostazioni non verranno salvate. L'orario di inizio deve essere precedente all'orario di fine. Se il valore non è valido, compare un messaggio di notifica.

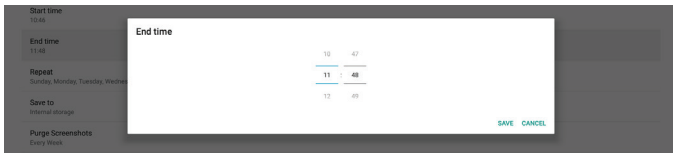
**(4). Repeat (Ripetizione)**

Impostare la modalità di ripetizione per gli screenshot automatici.

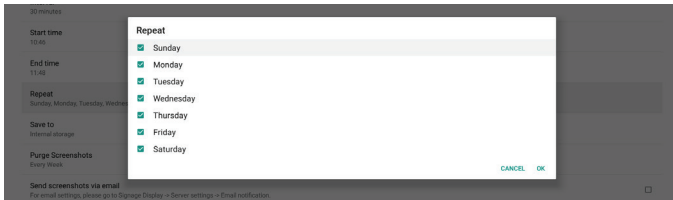
**(5). Save to (Salva in)**

Le immagini degli screenshot verranno salvate nella cartella "philips/screenshot" della memoria interna.

**(6). Purge Screenshots (Elimina screenshot)**

Impostare l'intervallo di tempo per l'eliminazione delle immagini degli screenshot. Le opzioni disponibili sono "Every day" (Ogni giorno) e "Every week" (Ogni settimana).

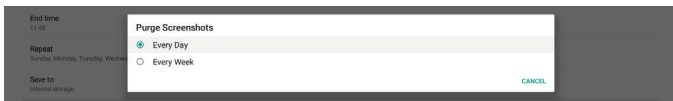
**(7). Send screenshots via email (Invia screenshot tramite e-mail)**

È possibile inviare ogni screenshot come allegato e-mail. L'utente deve prima impostare le informazioni relative all'e-mail in "Settings (Impostazioni) -> Signage Display (Display di segnaletica) -> Server Settings (Impostazioni server) -> Email notification" (Notifica e-mail). (Vedere la sezione [Email Notification \(Notifica e-mail\)](#)).

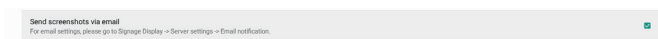
**6.1.3.2. Server Settings (Impostazioni server)**

Settings (Impostazioni) -> Signage Display (Display di segnaletica) -> Server Settings (Impostazioni server)

**Email Notification (Notifica e-mail)**

Settings (Impostazioni) -> Signage Display (Display di segnaletica) -> Server Settings (Impostazioni server) -> Email Notification (Notifica e-mail)

Fare clic sulla casella per attivare/disattivare la funzione di notifica tramite e-mail. Dopo avere attivato questa funzione, impostare le opzioni SMTP e Manager E-mail (E-mail di gestione).

**SMTP**

Impostare l'indirizzo e-mail del mittente e le informazioni sul server SMTP. È possibile configurare due tipi di server SMTP: "Gmail" e "Other" (Altro). Utilizzando l'opzione "Other" (Altro), l'utente può configurare manualmente il server SMTP, il tipo di protezione e la porta del server.

Nota:

1. La password deve essere in formato UTF8 e contenere da 6 a 20 caratteri.
2. L'utente non può impostare le porte 5000 (porta predefinita SICP) e 2121 (porta predefinita del server FTP). La porta di rete SICP può essere impostata in "Settings (Impostazioni) -> Signage Display (Display di segnaletica) -> Network Application (Applicazione di rete) -> SICP network port (Porta di rete SICP)". La porta di rete FTP può essere impostata in "Settings (Impostazioni) -> Signage Display (Display di segnaletica) -> Server Settings (Impostazioni server) -> FTP -> Port (Porta)".

Gmail: (le opzioni SMTP server [Server SMTP], Security type [Tipo di protezione] e Port [Porta] non sono disponibili)

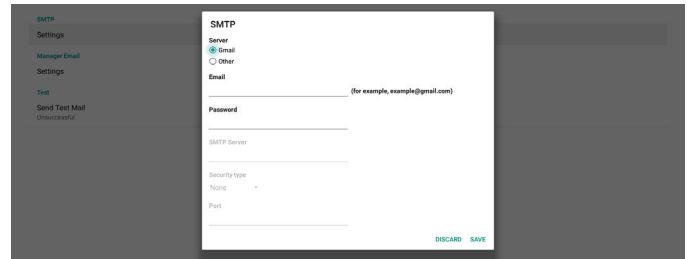

Other (Altro):

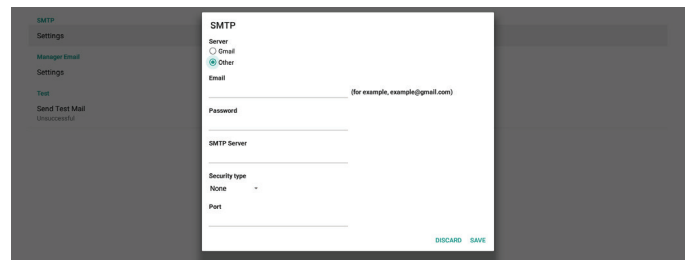
**Impostazioni di sicurezza di Gmail**

Aprire un browser web e accedere al proprio account Google. Fare clic sul menu "Sicurezza" che si trova a sinistra o nella parte superiore della pagina web.

Potrebbe venire richiesto di effettuare nuovamente l'accesso al proprio account Google per confermare l'identità dell'utente.

Google

Hi TPVSW

@gmail.com

To continue, first verify it's you

Enter your password

Show password

Forgot password?

**Next**

English (United States) Help Privacy Terms

Passaggio 3: utilizzare il telefono per completare la configurazione. Seguire le istruzioni visualizzate sullo schermo e le opzioni disponibili per completare la verifica in due passaggi utilizzando il proprio telefono.

Google Account

< 2-Step Verification

Let's set up your phone

What phone number do you want to use?

Google will only use this number for account security. Don't use a Google Voice number. Message and data rates may apply.

How do you want to get codes?

Text message  Phone call

Show more options

Step 1 of 3 **NEXT**

Google Account

< 2-Step Verification

Confirm that it works

Google just sent a text message with a verification code to

Enter the code

Didn't get it? Resend

BACK **NEXT**

Privacy Terms Help About

Google Account Search Google Account

Home Personal info Data & privacy **Security** People & sharing Payments & subscriptions About

Security Settings and recommendations to help you keep your account secure

You have security recommendations Recommended actions found in the Security Checkup

Protect your account

Recent security activity

New sign-in on Windows 2:04 PM - Taiwan

Review security activity

Signing in to Google

Privacy Terms Help About

Passaggio 1: selezionare "Verifica in due passaggi". Se la verifica in due passaggi è disattivata, fare clic per attivarla.

Google Account Search Google Account

Home Personal info Data & privacy **Security** People & sharing Payments & subscriptions About

Review security activity

Signing in to Google

Password Last changed Mar 26, 2014

Use your phone to sign in Off

**2-Step Verification Off**

Ways we can verify it's you These can be used to make sure it's really you signing in or to reach you if there's suspicious activity in your account

Recovery phone Add a mobile phone number

Recovery email Add an email address

Privacy Terms Help About

Passaggio 2: configurare la verifica in due passaggi. Fare clic sul tasto "INIZIA" per iniziare a configurare le opzioni di verifica in due passaggi.

Google Account

< 2-Step Verification

Protect your account with 2-Step verification

Prevent hackers from accessing your account with an additional layer of security. When you sign in, 2-Step verification helps make sure your personal information stays private, safe and secure.

Security made easy

In addition to your password, 2-Step verification adds a quick second step to verify that it's you.

Use 2-Step verification for all your online accounts

2-Step verification is a proven way to prevent widespread cyberattacks. Turn it on wherever it's offered to protect all your online accounts.

Safer with Google

**GET STARTED**

Privacy Terms Help About

Google Account

&lt; 2-Step Verification

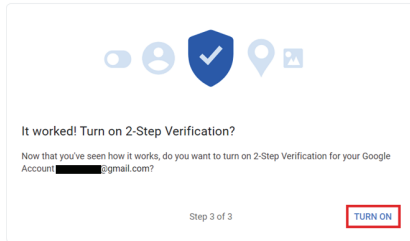

#### Passaggio 4: creare la password dell'app

Fare clic sull'opzione "Password per le app" per creare una nuova password dell'applicazione:

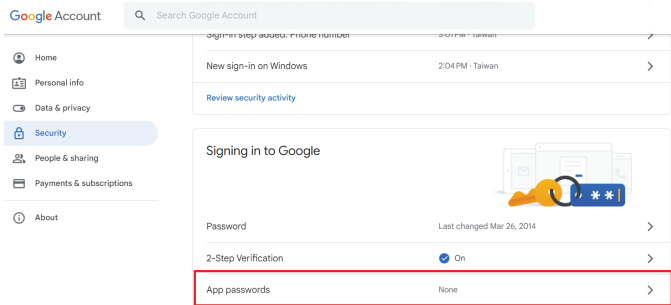

#### Passaggio 5: aggiungere un nuovo nome dell'applicazione

Per prima cosa selezionare un dispositivo (ad esempio, Computer Windows), quindi fare clic sul menu "Seleziona app" e scegliere "Altro (nome personalizzato)":

Google Account

&lt; App passwords

App passwords let you sign in to your Google Account from apps on devices that don't support 2-Step Verification. You'll only need to enter it once so you don't need to remember it. [Learn more](#)

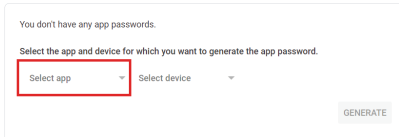

Immettere un nome dell'applicazione personalizzato (il nome utilizzato in questo campo non è importante). Fare clic sul tasto "Crea".

(Ad esempio, immettere "SignageDisplay" come nome dell'app).

Google Account

&lt; App passwords

App passwords let you sign in to your Google Account from apps on devices that don't support 2-Step Verification. You'll only need to enter it once so you don't need to remember it. [Learn more](#)

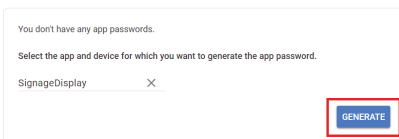

Prendere nota della password dell'app che viene generata automaticamente oppure selezionarla e copiarla negli Appunti per utilizzarla in seguito.

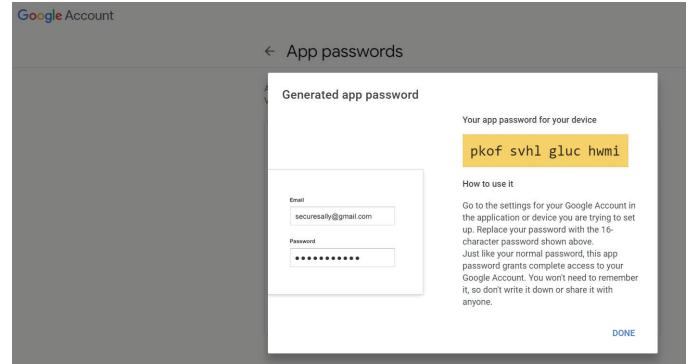

Google Account

&lt; App passwords

App passwords let you sign in to your Google Account from apps on devices that don't support 2-Step Verification. You'll only need to enter it once so you don't need to remember it. [Learn more](#)

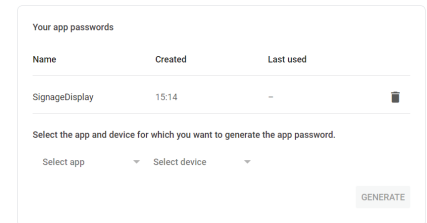

#### Manager Email (E-mail di gestione)

Specificare l'indirizzo di destinazione che riceverà l'e-mail.



#### Verifica

Per verificare se le impostazioni e-mail sono corrette, selezionare "Send Test Mail" (Invia messaggio di prova) per inviare un'e-mail di prova.

#### FTP

Impostazioni -> Display di segnaletica -> Impostazioni server -> FTP



Fare clic sulla casella per attivare/disattivare la funzione del server FTP. Quando questa funzione è attivata, l'utente può impostare account, password e numero di porta.

- (1) Account: il nome utente per accedere al server FTP deve avere una lunghezza compresa tra 4 e 20 caratteri e può contenere solo caratteri alfanumerici (a-z, A-Z, 0-9).
- (2) Password: la password per accedere al server FTP deve avere una lunghezza compresa tra 6 e 20 caratteri e può contenere solo i caratteri [a-z], [A-Z] e [0-9]. Dopo avere impostato la password, questa verrà visualizzata sotto forma di asterischi.
- (3) Storage path (Percorso di archiviazione): il server FTP ha accesso solo alla memoria interna. Il percorso di archiviazione non è modificabile.

- (4). Porta: il numero di porta per il server FTP può essere compreso nell'intervallo da 1025 a 65535; l'impostazione predefinita è 2121. Non è possibile utilizzare i seguenti numeri di porta:  
8000 / 9988 / 15220 / 28123 / 28124 e porta di rete SICP (per impostazione predefinita 5000).

Alla fine, riavviare manualmente il sistema per applicare le impostazioni FTP.

## Controllo remoto

Impostazioni -> Display di segnaletica -> Impostazioni server -> Controllo remoto



Fare clic sulla casella di controllo "Attiva" per attivare o disattivare il servizio client di controllo remoto. L'impostazione predefinita è "Attiva". Per utilizzare la funzione di controllo remoto, il dispositivo deve essere associato al server di controllo remoto.

Nel campo di immissione "Server", immettere l'indirizzo URL con il prefisso "https://". Se il dispositivo non è associato al server di controllo remoto, immettere il codice PIN fornito dal server.

### Stato di binding:

- (1). Se il dispositivo non dispone di una connessione di rete appropriata, viene visualizzato il messaggio "Network is disconnected" (La rete è scollegata).
- (2). Se il dispositivo è dotato di una funzione di rete, ma non è collegato al server di controllo remoto, viene visualizzato il messaggio "Server is disconnected" (Il server è scollegato).
- (3). Se un server è collegato, ma non è associato, viene visualizzato il messaggio "Server is unbinded" (Il server non è associato).
- (4). Se il dispositivo è associato correttamente al server, viene visualizzato il messaggio "Server is binded" (Il server è associato).
- (5). Se il codice PIN non è corretto, viene visualizzato il messaggio "Error PIN code" (Codice PIN errato).

## SNMP

Consente di attivare/disattivare il servizio SNMP.



Fare riferimento al manuale dell'utente SNMP.

## ADB su rete

È possibile accedere a ADB tramite un collegamento in rete con la porta 5555.

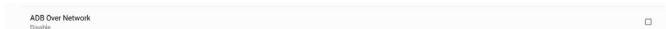

### 6.1.3.3. Source Settings (Impostazioni sorgente)

Impostazioni -> Display di segnaletica -> Impostazioni sorgente  
Gli utenti possono configurare le opzioni dettagliate dell'APK sorgente.



#### Media Player

Impostazioni -> Display di segnaletica -> Impostazioni sorgente -> Media Player

Consente di aprire l'attività di modifica della playlist e l'attività di modifica delle impostazioni degli effetti dell'APK Media Player.

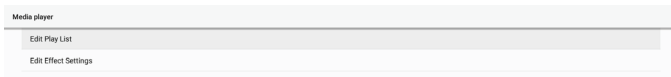

#### Browser

Impostazioni -> Display di segnaletica -> Impostazioni sorgente -> Browser

Apri l'attività di modifica dei segnalibri dell'APK Browser.



#### Letto PDF

Settings (Impostazioni) -> Signage Display (Display di segnaletica) -> Source Settings (Impostazioni sorgente) -> PDF Player (PDF Reader)

Apri l'attività di modifica della playlist e l'attività di modifica delle impostazioni degli effetti dell'APK PDF Reader.



#### App personalizzata

Impostazioni -> Display di segnaletica -> Impostazioni sorgente -> App personalizzata

L'utente può configurare un APK come sorgente Personalizza. L'APK selezionato viene avviato quando si passa alla sorgente di input Personalizza. Se non è impostato un APK come sorgente Personalizza, quando si passa alla sorgente di input Personalizza il sistema mostra una schermata nera.

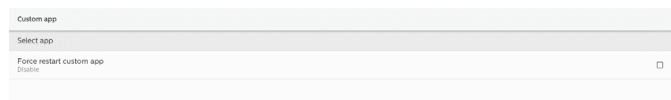

Se è impostato un APK come sorgente Personalizza, viene visualizzato il nome dell'APK. Se non compare, significa che l'app personalizzata non è stata impostata.

#### Select APP (Seleziona app)

Selezionare un'app specifica come sorgente personalizzata.

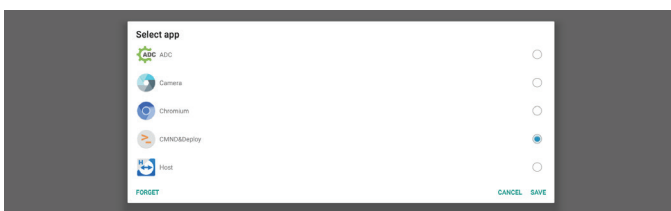

Nota:

La maggior parte degli APK preinstallati dal sistema non compare nell'elenco. Sono elencati solo gli APK installati manualmente.

(1). Tasto FORGET (Dimentica)

Elimina l'applicazione sorgente personalizzata. Se non è stata impostata un'app come sorgente personalizzata, l'opzione sarà disattivata.

(2). Tasto CANCEL (Annulla)

Esce senza salvare le modifiche.

(3). Tasto SAVE (Salva)

Fare clic sul tasto "Save" (Salva) per selezionare l'APK come applicazione sorgente personalizzata. Se non vi sono applicazioni disponibili da selezionare, l'opzione non è disponibile.

#### Forza il riavvio dell'app personalizzata

Quando questa funzione è attivata, il sistema può monitorare lo stato dell'app personalizzata. Se l'app personalizzata non esiste e Avvio su sorgente è impostato su "Custom app" (App personalizzata), il sistema proverà nuovamente ad avviare l'app personalizzata.

L'impostazione predefinita è Disattivata.

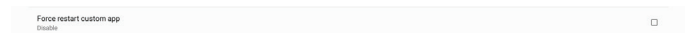

### 6.1.3.4. Applicazione di rete

Impostazioni -> Display di segnaletica -> Applicazione di rete



#### Proxy

Impostazioni -> Display di segnaletica -> Applicazione di rete -> Proxy

Attivare il server proxy facendo clic sulla casella di controllo "Attiva". L'utente può impostare l'indirizzo IP dell'host e il numero di porta del server proxy. L'impostazione predefinita è "Disattivata".

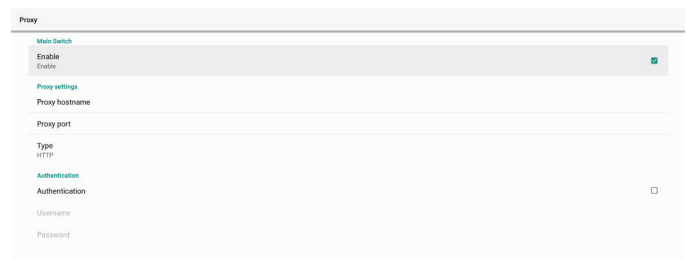

Il sistema supporta i seguenti tipi di proxy: HTTP, HTTPS, SOCKS4 e SOCKS5. Selezionarne uno per il server proxy.

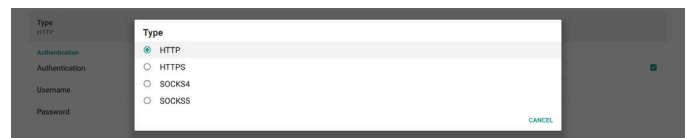

Se il server proxy richiede un'autorizzazione, fare clic sulla casella di controllo "Authorization" (Autorizzazione) e immettere il nome utente e la password.



#### Porta di rete SICIP

Impostazioni -> Display di segnaletica -> Impostazioni di rete -> Porta di rete SICIP



Consente di impostare la porta predefinita per SSCP e di attivare/disattivare il protocollo di rete SSCP. Per impostazione predefinita, SSCP è attivo e utilizza la porta 5000.

Nota:

I numeri di porta sono compresi tra 1025 e 65535.

Le seguenti porte sono già occupate e non possono essere assegnate: 8000, 9988, 15220, 28123, 28124. La porta FTP predefinita è 2121.



### 6.1.3.5. Strumenti di sistema

Impostazioni -> Display di segnaletica -> Strumenti di sistema

Gli strumenti di sistema per il display di segnaletica comprendono sei funzioni principali:

- (1). Cancella memoria
- (2). Reset
- (3). Esporta e importa
- (4). Clona
- (5). Protezione
- (6). Password admin

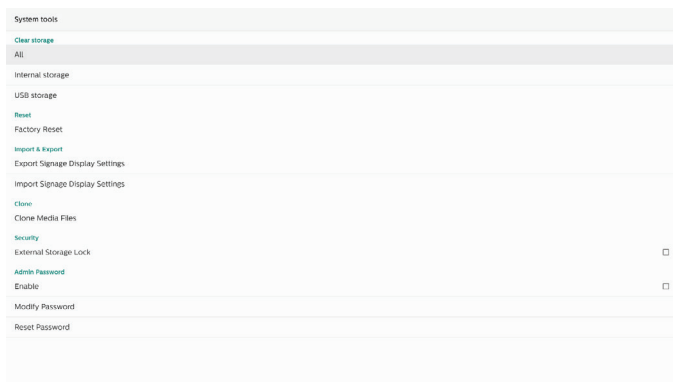

### Cancella memoria

Impostazioni -> Display di segnaletica -> Strumenti di sistema -> Cancella memoria



Cancella i dati contenuti nella cartella {memoria}/philips/ della memoria interna ed esterna.

- (1). All (Tutto)  
Cancella la cartella "Philips" dalla memoria interna e dall'unità USB.
- (2). Internal Storage (Memoria interna)  
Cancella la cartella "Philips" solo dalla memoria interna.
- (3). USB Storage (Memoria USB)  
Cancella la cartella "Philips" solo dalla memoria USB.

Una finestra di dialogo elenca tutte le cartelle che il sistema eliminerà. Premere "RESET" per cancellare tutti i dati nelle cartelle elencate, oppure premere il tasto BACK (Indietro) per uscire senza salvare.



### Reset

Impostazioni -> Display di segnaletica -> Strumenti di sistema -> Reset

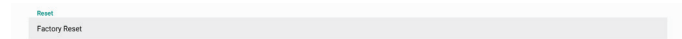

### Configurazione di fabbrica

Questa funzione consente di cancellare tutti i dati e le impostazioni dell'utente. Il sistema si riavvia automaticamente e poi passa a OOB.

#### Note importanti:

1. Solo i dati archiviati nella memoria interna verranno cancellati e non potranno essere ripristinati, incluse le impostazioni del dispositivo, le app installate, i dati delle app, i file scaricati, i brani musicali, le foto e tutti i dati presenti in "/data". Tuttavia, i dati memorizzati sul dispositivo USB non verranno cancellati.
2. Assicurarsi che l'adattatore CA e l'alimentazione siano sempre presenti durante il processo di ripristino della configurazione di fabbrica. L'utente può spegnere l'alimentazione solo dopo che sullo schermo sarà comparso OOB.



Fare clic su "Configurazione di fabbrica" per eseguire il ripristino della configurazione di fabbrica. Quando compare la finestra di dialogo, premere "OK" per confermare. Questa azione cancella tutti i dati nella memoria interna, che non potranno essere recuperati.



### Esporta e importa

Settings (Impostazioni) -> Signage Display (Display di segnaletica) -> System Tools (Strumenti di sistema) -> Import & Export (Importa e esporta)

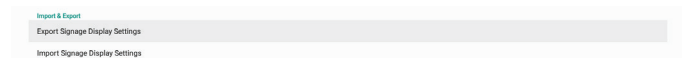

Questa funzione consente di importare/esportare le impostazioni e gli APK di terzi da/a altri dispositivi. Note:

- (1). I dati vengono esportati nel file BDL4650D-clone.zip nella cartella {memoria}/philips/clone.
- (2). Supporta il vecchio metodo di clonazione dei file e inserisce i file in {memoria}/philips/sys\_backup:
  - AndroidPDMediaPlayerData.db
  - AndroidPDPdfData.db
  - menu\_settings.db
  - settings\_global.xml
  - settings\_secure.xml
  - settings\_system.xml
  - signage\_settings.db

Si noti che i dati di esportazione più recenti archiveranno tutti i file in un file ZIP.

- (3). Il nome del display di segnaletica non viene importato/esportato.

### Esporta impostazioni del display di segnaletica

Il sistema esporta i dati del database e gli APK di terzi nel file {memoria}/philips/clone/ BDL4650D-clone.zip della memoria selezionata (memoria interna o memoria USB).

Nota:

se la memoria selezionata (memoria interna o memoria USB esterna) non contiene la cartella Philips/, il sistema la crea automaticamente.

Un elenco di tutti i dispositivi di memorizzazione disponibili (memoria interna e memoria USB):

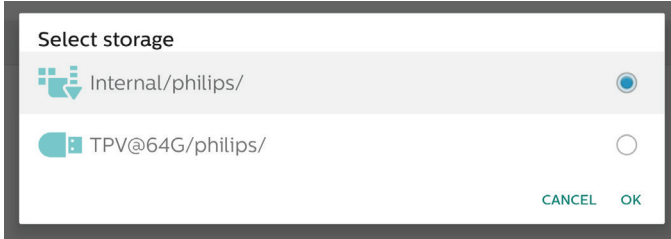

### Importa impostazioni del display di segnaletica

Importa i dati del database dal file philips/clone/BDL4650D-clone.zip della memoria selezionata (memoria interna o memoria USB). Il sistema importa i seguenti dati dal file ZIP:

- (1). Importa il database in BDL4650D-clone.zip
- (2). Importa gli APK di terzi in BDL4650D-clone.zip

Un elenco di tutti i dispositivi di memorizzazione disponibili (memoria interna e memoria USB):

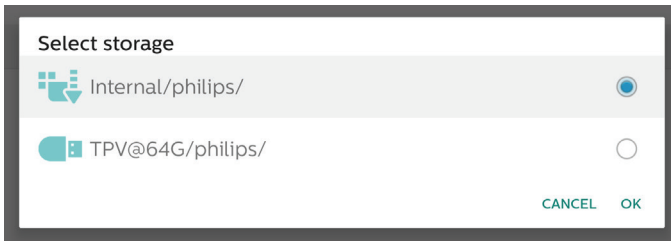

Prima di importare le impostazioni e gli APK viene visualizzata una finestra di dialogo di conferma. Fare clic sul tasto "OK" per avviare l'importazione dei dati.

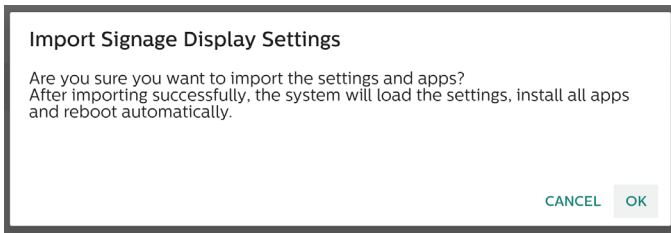

### Clona

Impostazioni -> Display di segnaletica -> Strumenti di sistema -> Clona

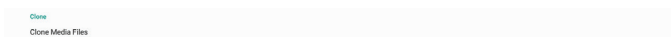

### Clona file multimediali

Questa funzione consente di copiare i file multimediali dalla memoria sorgente selezionata alla memoria di destinazione. I file clonati dal sistema si trovano nelle seguenti cartelle:

philips/photo  
philips/music  
philips/video  
philips/pdf  
philips/browser

### Protezione

Settings (Impostazioni) -> Signage Display (Display di segnaletica) -> System tools (Strumenti di sistema) -> Security (Protezione)

### Blocco memoria esterna

Fare clic sulla casella di controllo per bloccare o sbloccare la memoria esterna (memoria USB). Per impostazione predefinita, la memoria è sbloccata.



Nota:

Quando si disattiva il blocco della memoria esterna attivandola, scollegare e ricollegare il dispositivo di memorizzazione esterno (per la memoria USB). Successivamente, il sistema sarà in grado di rilevare nuovamente la memoria esterna.

### Password admin

Settings (Impostazioni) -> Signage Display (Display di segnaletica) -> System tools (Strumenti di sistema) -> Admin Password (Password amministratore)



Attiva:

Fare clic sulla casella di controllo per attivare o disattivare la password amministratore. Per impostazione predefinita, l'opzione è disattivata.



Una volta attivata, per accedere alla modalità amministratore sarà necessaria una password. La password predefinita è "1234".

**Password:**

Settings (Impostazioni) -> Signage Display (Display di segnaletica) -> System tools (Strumenti di sistema) -> Admin Password (Password amministratore) -> Password

Se è necessaria una password per accedere alla modalità amministratore, è possibile modificarla. Seguire la procedura riportata di seguito:

- (1). Per prima cosa, immettere la password corrente. La password predefinita è "1234".



Se la password corrente non è corretta, compare il messaggio Android "Incorrect password" (Password errata).



- (2). Immettere la nuova password.





(3). Immettere nuovamente la nuova password.



Se la password ripetuta non corrisponde alla nuova password, è necessario riprovare.



Se la password viene modificata correttamente, compare il messaggio Android "Successful" (Operazione riuscita).



**Reset Password (Ripristina password):**

Impostazioni -> Display di segnaletica -> Strumenti di sistema -> Password admin -> Ripristina password.

Ripristina il valore predefinito della password, "1234". Se il ripristino viene eseguito correttamente, compare il messaggio "Successful" (Operazione riuscita).



### 6.1.3.6. Varie

**TeamViewer support (Supporto TeamViewer)**

Fare clic sulla casella di controllo per attivare o disattivare il supporto per TeamViewer. TeamViewer invia un tasto HOME virtuale per aprire la modalità amministratore. Per impostazione predefinita, questa opzione è attivata.

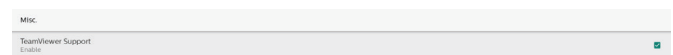

Gli APK TeamViewerHost e TeamViewerQSAddOn vengono installati automaticamente sul sistema. In alternativa, il sistema li rimuove se l'utente disattiva il supporto per TeamViewer.

I seguenti due APK vengono elencati in Settings (Impostazioni) -> Apps se il supporto per TeamViewer è attivato.



**Enable logging (Attiva log)**

Attiva o disattiva la registrazione dei log tramite una casella di controllo.

Una volta attivata, il display inizierà a registrare i log di Logcat e dei messaggi del kernel di Android e li salverà automaticamente nella memoria USB o interna. La priorità è la memoria USB. Se non vi sono dispositivi USB collegati al display, tutti i dati verranno salvati nella memoria interna.

Il percorso di salvataggio sarà {directory principale della memoria USB}/philips/Log/xxBDL4650D-Log-{yyyy-mm-dd-HH-mm-ss}

Oppure

{directory principale della memoria interna}/philips/Log/xxBDL4650D-Log-{yyyy-mm-dd-HH-mm-ss}

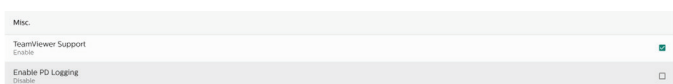

Se si disattiva la registrazione dei log, tutti i dati verranno salvati in un file zip come {directory principale della memoria USB}/philips/Log/xxBDL4650D-Log-{yyyy-mm-dd-HH-mm-ss}.zip

Oppure

{directory principale della memoria interna}/philips/Log/xxBDL4650D-Log-{yyyy-mm-dd-HH-mm-ss}.zip

### 6.1.3.7. Aggiornamenti di sistema

#### Aggiornamento locale

Impostazioni -> Display di segnaletica -> Aggiornamenti di sistema -> Aggiornamento locale

Il sistema cerca automaticamente "update.zip" nella cartella principale dell'unità USB. Se "update.zip" viene trovato nella memoria esterna, viene visualizzato un elenco che consente all'utente di selezionare il file per l'aggiornamento.

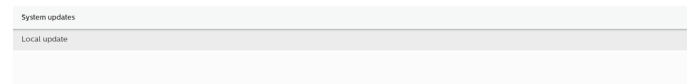

Una volta selezionato il file dall'elenco, il sistema si riavvia e inizia l'aggiornamento.

Note:

- (1). Non scollegare l'alimentazione o rimuovere l'alimentatore finché l'aggiornamento non sarà stato completato.
- (2). Attualmente, il sistema supporta solo l'aggiornamento Android completo.
- (3). Il file di aggiornamento deve essere denominato solo "update.zip".
- (4). Il file "update.zip" deve trovarsi nella cartella principale della memoria esterna.

#### Aggiornamento remoto

Impostazioni -> Display di segnaletica -> Aggiornamenti di sistema -> Aggiornamento remoto

Mantenere la rete connessa e disponibile. Selezionare "Latest" (Più recente) o "Download code" (Codice di download) per scaricare "update.zip" nella cartella principale dal server del firmware remoto. Se si sceglie "Download code" (Codice di download), è necessario immettere 10 cifre ottenute dal server del firmware remoto.

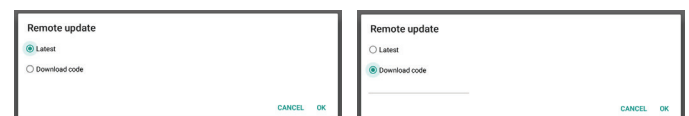
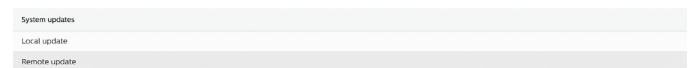

Fare clic su "OK". Il download di "update.zip" potrebbe richiedere 5 minuti, a seconda della velocità della rete. Se il download viene eseguito correttamente, il sistema passa automaticamente al processo di aggiornamento locale. Il sistema si riavvia ed esegue l'aggiornamento.

Note:

- (1). Mantenere il sistema acceso durante l'aggiornamento del sistema e non rimuovere l'adattatore di alimentazione.
- (2). Attualmente, il sistema supporta solo l'aggiornamento Android completo.

### 6.1.3.8. Aggiornamento FW scalare

#### Start update (Avvia aggiornamento)

Settings (Impostazioni) -> Signage Display (Display di segnaletica) -> Aggiornamento FW scalare -> Start update (Avvia aggiornamento)

Solo la porta USB situata accanto alla porta Ethernet può supportare l'aggiornamento firmware scalare.

Il sistema cerca automaticamente "{dimensioni del pannello}\_4650D.bin" nella cartella principale dell'unità USB.

Il prefisso "dimensioni del pannello" del nome file deve corrispondere alle dimensioni del pannello della piattaforma. Ad esempio, nella piattaforma 65BDL4650D, è accettabile solo 65\_4650D.bin.

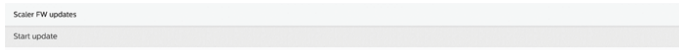

#### Note:

Mantenere il sistema acceso durante l'aggiornamento firmware scalare e non rimuovere l'adattatore di alimentazione.

### 6.1.4. Apps

Consente di visualizzare informazioni sugli APK installati.

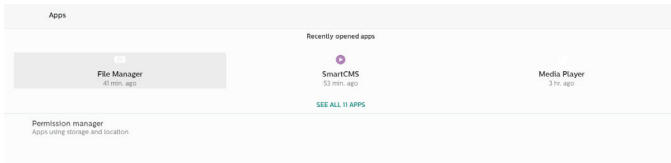

#### 6.1.4.1. App info (Informazioni sulle app)

Sono elencate tutte le app Android installate. L'utente può gestire le autorizzazioni e altre impostazioni di ogni app.

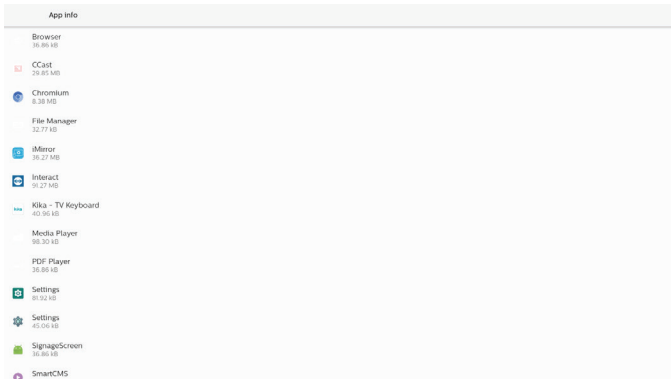

#### 6.1.4.2. App permissions (Autorizzazioni app)

Elenca le principali autorizzazioni del sistema Android e le app autorizzate a controllarle.

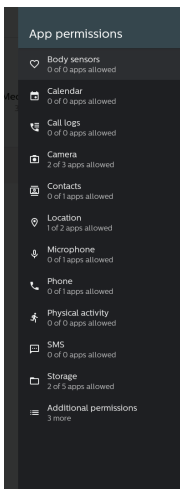

### 6.1.5. Protezione

Settings (Impostazioni) -> Security (Protezione)

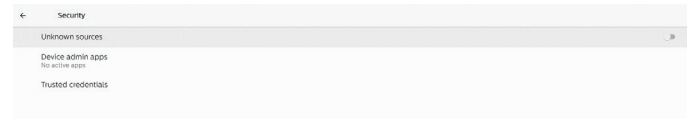

#### 6.1.5.1. Sorgenti sconosciute

Consente di installare applicazioni da sorgenti sconosciute in Android.

#### 6.1.5.2. App di amministrazione del dispositivo

Elenca le app che supportano operazioni e controlli di tipo amministrativo.

#### 6.1.5.3. Trusted credentials (Credenziali attendibili)

Visualizza un elenco di tutte le credenziali attendibili sul dispositivo.

### 6.1.6. Accessibility (Accessibilità)

I servizi di accessibilità sono app che possono aiutare gli utenti con disabilità o requisiti speciali a interagire più facilmente con il proprio dispositivo Android.

Nel menu delle app scaricate è possibile visualizzare tutte le app di accessibilità installate sul dispositivo e attivarle o disattivarle secondo necessità. È inoltre possibile accedere alle impostazioni per ogni app di accessibilità toccandone il nome nell'elenco.

### 6.1.7. Sistema

Settings (Impostazioni) -> System (Sistema) comprende le seguenti opzioni.

- (1). Tastiere
- (2). Date & time (Data e ora)
- (3). Developer options (Opzioni)



#### 6.1.7.1. Tastiere

Settings (Impostazioni) -> System (Sistema) -> Keyboards (Tastiere)

L'utente può modificare le impostazioni dei metodi di input (IME) e della tastiera.

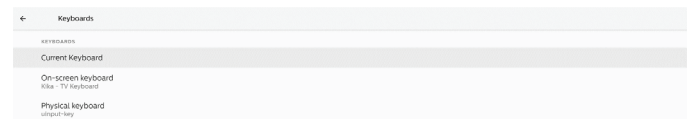

#### Current Keyboard (Tastiera attuale)

Choose input method (Scegli metodo di input).

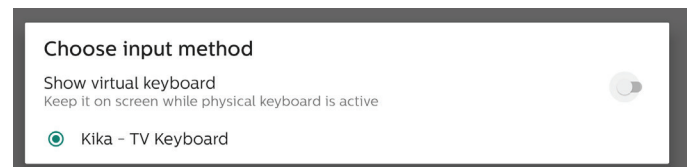

## On-screen keyboard (Tastiera su schermo)

Consente all'utente di impostare il metodo di input software (tastiera virtuale) predefinito e di controllare le impostazioni dettagliate del metodo di input.

L'IME giapponese viene installato automaticamente quando l'utente seleziona la lingua giapponese in OOB.E.



## Tastiera fisica

Consente all'utente di controllare la tastiera fisica e le relative impostazioni dettagliate.

"TPV Vir-IR" è una tastiera virtuale a livello di sistema che è sempre inclusa nell'elenco delle tastiere.

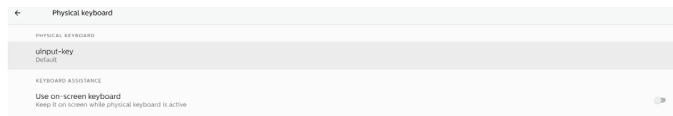

### 6.1.7.2. Date & Time (Data e ora)

Settings (Impostazioni) -> System (Sistema) -> Date & Time (Data e ora).

L'utente può modificare il fuso orario e il server NTP.

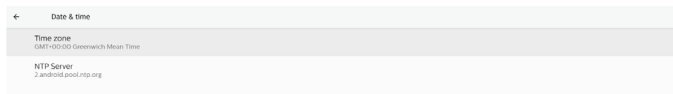

## Time zone (Fuso orario)

Consente all'utente di scegliere il fuso orario.

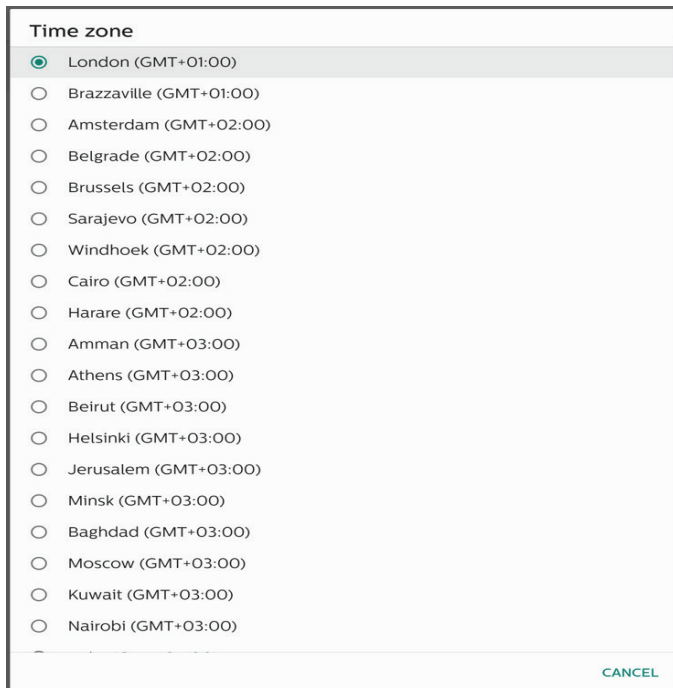

## NTP Server (Server NTP)

Aprire una finestra di dialogo che consente all'utente di modificare il server NTP.

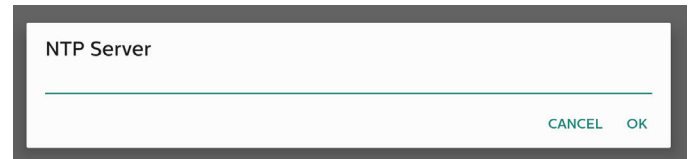

## Opzioni sviluppatore

Settings (Impostazioni) -> System (Sistema) -> Developer options (Opzioni sviluppatore)

Opzioni per gli sviluppatori Android, attive per impostazione predefinita. Il debug USB è attivo per impostazione predefinita.

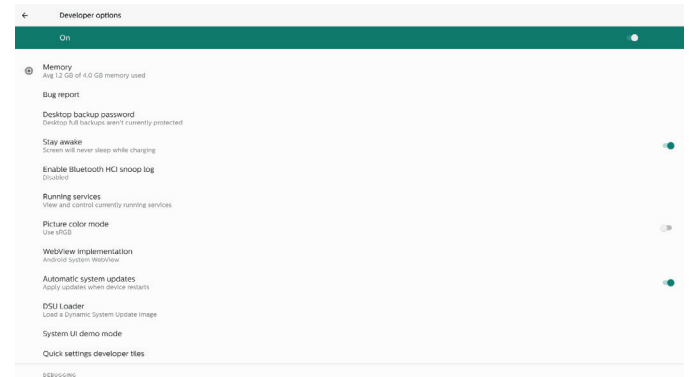

## 6.1.8. Info

Settings (Impostazioni) -> About (Informazioni su)

Visualizza le seguenti informazioni sul sistema.

- (1). Legal information (Informazioni legali)
- (2). Model (nome del modello di questo dispositivo)
- (3). Android version (versione Android)
- (4). Build number (numero build)

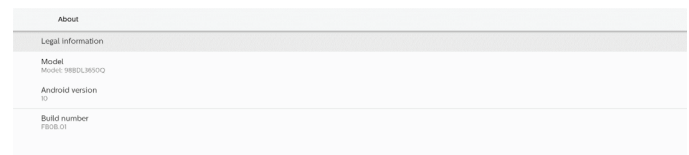

### 6.1.8.1. Informazioni legali

Elencare le informazioni legali e le licenze di tutti i progetti open source.

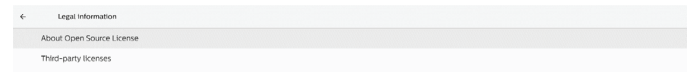

### 6.1.8.2. Model (Modello)

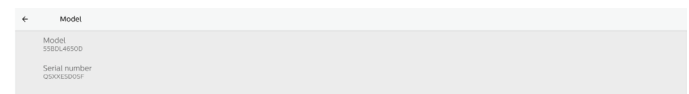

### 6.1.8.3. Android version (versione Android)

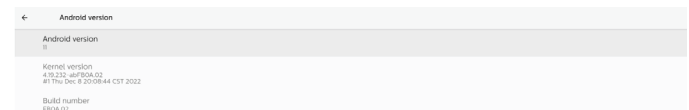

## 6.2. Funzioni supplementari

### 6.2.1. Informazioni rapide

Premere "Info + 77" per aprire le informazioni rapide.

Vengono visualizzate informazioni rapide sulla rete e sul monitor.

Nota:

Il valore "Ore di funzionamento" viene aggiornato ogni minuto.

Il valore "Stato calore" viene aggiornato ogni 5 secondi.

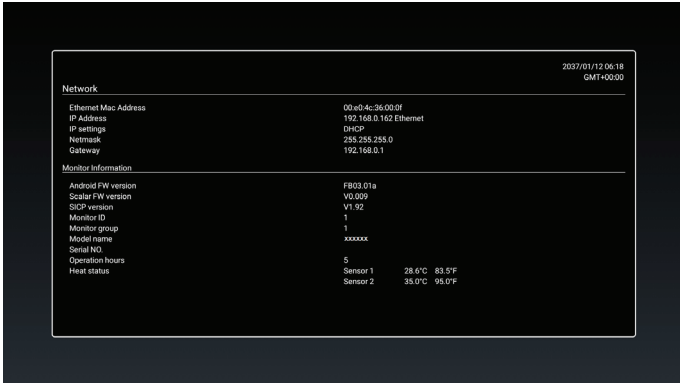

### 6.2.2. Come creare un'animazione di avvio Android personalizzata

#### 1. Panoramica

L'animazione di avvio Android è uno script utilizzato per caricare file PNG all'avvio del dispositivo. È contenuta in un file zip non compresso denominato bootanimation.zip.

#### 2. Nel file bootanimation.zip

Il file bootanimation.zip contiene i seguenti elementi:

- La cartella delle immagini (contiene immagini PNG contrassegnate da numeri incrementali)
- Il file desc.txt

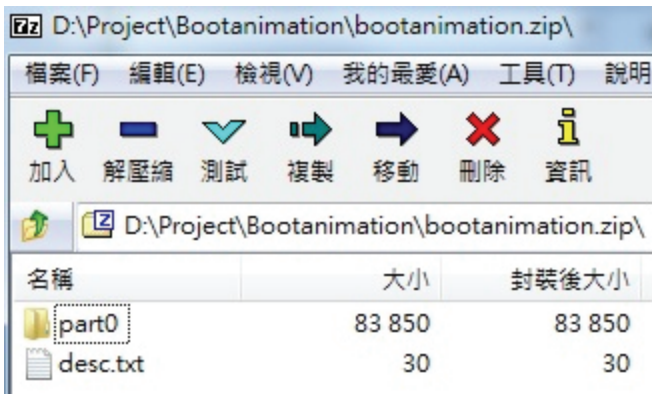

#### (1) La cartella delle immagini

Questa cartella contiene immagini PNG i cui nomi consistono in numeri incrementali, che iniziano con 0000.png o 0001.png e continuano con incrementi di 1. Il numero minimo di cartelle è 1 e il numero massimo di cartelle è illimitato.

#### (2) Il file desc.txt

Questo file definisce il modo in cui le immagini nelle cartelle vengono visualizzate durante l'animazione di avvio, utilizzando il seguente formato:

- Larghezza Altezza Frequenza-fotogrammi
- Modalità Ripetizioni Ritardo Cartella 1
- Modalità Ripetizioni Ritardo Cartella 2

Un esempio di file desc.txt è il seguente:

- 1920 1080 30
- p 1 0 part0
- p 0 0 part1

#### a. La prima riga

1920 e 1080 definiscono la larghezza e l'altezza della risoluzione dello schermo.

30 è la frequenza dei fotogrammi in fps (fotogrammi al secondo), ossia il numero di immagini da visualizzare in un secondo.

#### b. La seconda e la terza riga hanno lo stesso formato.

La "p" iniziale indica che la modalità di riproduzione si arresta immediatamente al termine del processo di avvio.

Il numero accanto a "p" definisce la modalità di ripetizione

- Impostare su 0 per ripetere questa parte un numero illimitato di volte fino al completamento dell'avvio del dispositivo.
- Impostare su 1 per riprodurre la parte una sola volta.

Il numero successivo definisce la durata del ritardo (in millisecondi). Ad esempio, se è impostato su 10, il sistema attenderà 10 ms al termine della riproduzione di tutti i file di immagine.

part0 e part1 si riferiscono ai nomi delle cartelle delle immagini.

Nel caso dell'esempio precedente, l'animazione di avvio verrà riprodotta a una risoluzione di 1920 per 1080 pixel, a una frequenza di 30 fps, iniziando dal contenuto della cartella part0. Dopo averlo riprodotto una volta, passerà alle immagini contenute nella cartella part1 e le riprodurrà continuamente fino al completamento del processo di avvio del dispositivo.

#### 3. File zip:

Selezionare tutto il contenuto della cartella Bootanimation (comprese le cartelle delle immagini e il file desc.txt) e inserirlo in un nuovo archivio zip non compresso utilizzando l'utilità di compressione preferita, ad esempio 7zip, WinRAR o altro.

Se si utilizza 7zip, impostare il livello di compressione su "Store" (Archivio).

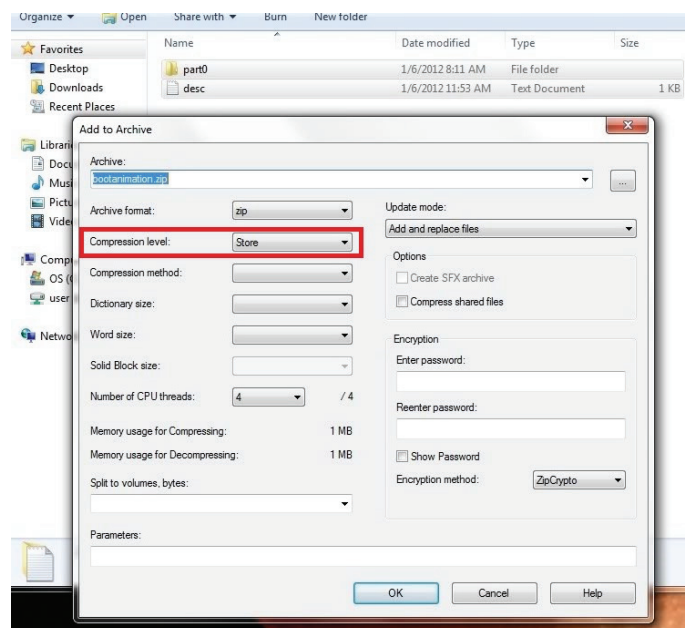

Se si utilizza WinRAR, impostare il metodo di compressione su "Store" (Archivio).

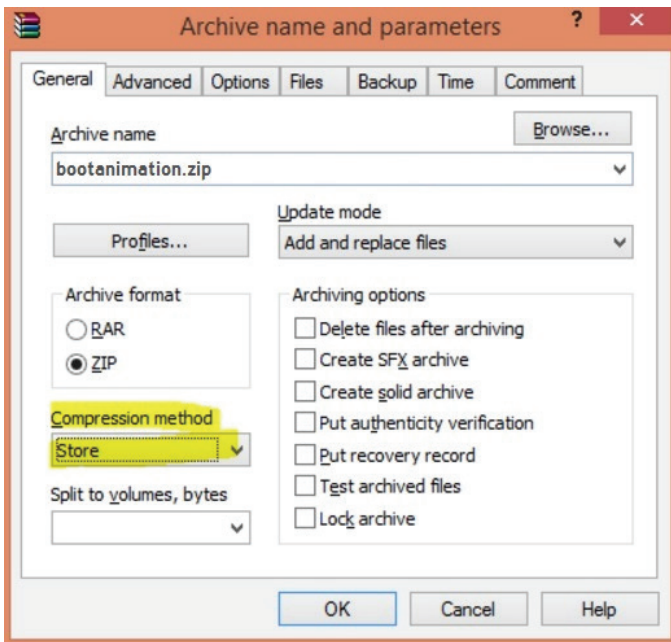

in caso contrario, l'animazione di avvio NON funzionerà.

#### 4. Applicare l'animazione di avvio personalizzata

Procedura:

- (1) Copiare il file bootanimation.zip personalizzato nell'unità USB esterna e collegare il dispositivo di memorizzazione alla piattaforma Philips PD.
- (2) Assicurarsi che l'opzione Logo sia attivata.  
Premere il tasto Home sul telecomando: menu OSD > Configuration 2 (Configurazione 2) > Logo > impostare su "On" (Attivato)
- (3) premere la combinazione di tasti "Home + 1888" sul telecomando per passare alla modalità amministratore: Settings (Impostazioni) -> Signage Display (Display di segnaletica) -> General Settings (Impostazioni generali) -> Boot Logo (Logo di avvio).
- (4) Il sistema cercherà automaticamente il file bootanimation.zip sull'unità USB esterna e lo copierà in /data/local
- (5) Una volta completati i passaggi 1~4, riavviare il sistema. La nuova animazione di avvio personalizzata dovrebbe essere visualizzata al momento dell'avvio.

### 6.2.3. Come installare un'applicazione Android

Vi sono tre modi per installare un'applicazione Android.

#### (A) Tramite Gestione file in modalità amministratore

1. Se si dispone già dell'APK
  - 1.1 Copiare l'APK sull'unità USB e collegare il dispositivo di memorizzazione al display di segnaletica Android Philips.
  - 1.2 Andare a Modalità amministratore > Apps > File Manager (Gestione file)
  - 1.3 Utilizzare File Manager (Gestione file) per trovare l'APK da installare. Premere semplicemente "OK" sull'APK selezionato.
2. Scaricare un APK utilizzando il browser Chromium, quindi andare a <percorso nella memoria interna>/Download/ in File Manager (Gestione file).
  - 2.1 I passaggi successivi sono uguali a quelli descritti sopra. Tenere presente che il <percorso nella memoria interna> può essere diverso in ogni modello.

#### (b) Tramite Adb Shell

1. Assicurarsi che il PC possa essere collegato al display di segnaletica Android Philips tramite ADB.
2. Preparare l'APK in una cartella (ad esempio, C:\apkfolder) sul PC.
3. Utilizzare lo strumento della riga di comando per eseguire la seguente istruzione.

```
C:\apkfolder> adb install -r nome_apk.apk
```

#### (c) Tramite un intent personalizzato

1. Se si sviluppa un APK in grado di scaricare qualsiasi app Android, l'APK può inviare un intent personalizzato.
2. Utilizzando android API sendBroadcast con le informazioni della tabella sotto, il sistema installerà automaticamente l'APK.

Descrizione	Intent	Parametri	
Aggiornamento software	php.intent.action.UPDATE_APK	filePath	Il percorso assoluto del file, incluso il nome del file. Assicurarsi che l'autorizzazione di accesso al file sia almeno 664.
		keep	Indicare se si desidera conservare o meno il file dopo l'aggiornamento. Il valore predefinito è "false".
		packageName	Il nome del pacchetto di destinazione che si desidera avviare automaticamente dopo l'aggiornamento.
		activityName	Il nome dell'attività di destinazione che si desidera avviare automaticamente dopo l'aggiornamento. Tuttavia, se la prima attività corrente non è activityName, non succede nulla.
		isAllowDowngrade	"true": aggiornare l'APK indipendentemente dal fatto che la versione dell'APK di destinazione sia inferiore o meno alla versione corrente. false: interrompere l'installazione se questo comporterebbe il passaggio a una versione inferiore."

Ad esempio:

```
Intent intent = new Intent();
intent.setAction("php.intent.action.UPDATE_APK");
intent.putExtra("filePath", "/Download/sample.apk");
intent.putExtra("keep", true);
intent.putExtra("packageName", "com.tpv.example");
intent.putExtra("activityName", "com.tpv.example.MainActivity");
intent.putExtra("isAllowDowngrade", true); // allow downgrade
sendBroadcast(intent);
```



## 7. Menu OSD

Di seguito è illustrata una panoramica della struttura del menu OSD. È possibile utilizzarla come riferimento per l'ulteriore regolazione del display.

### 7.1. Navigazione all'interno del menu OSD

#### 7.1.1. Navigazione all'interno del menu OSD mediante telecomando

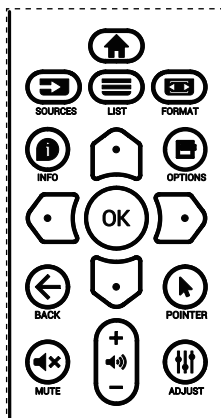

1. Premere il tasto [HOME] sul telecomando per visualizzare il menu OSD.
2. Premere il tasto [SOURCES] o [LIST] per selezionare la voce da modificare.
3. Premere il tasto [OK] o [FORMAT] per accedere al sottomenu.
4. Nel sottomenu, premere il tasto [SOURCES] o [LIST] per spostarsi tra le voci e premere il tasto [OK] o [FORMAT] per modificare le impostazioni. Premere il tasto [OK] o [FORMAT] per accedere al sottomenu, se presente.
5. Premere il tasto [BACK] per tornare al menu precedente o premere il tasto [HOME] per uscire dal menu OSD.

#### NOTE:

- Quando sullo schermo non è visualizzato il menu OSD e la sorgente di input è DisplayPort / VGA / DVI-I / HDMI1 / HDMI2, premere [SOURCES] per visualizzare il menu {Immagine smart}.
- Quando sullo schermo non è visualizzato il menu OSD e la sorgente di input è DisplayPort / VGA / DVI-I / HDMI1 / HDMI2, premere [LIST] per visualizzare il menu {Fonte audio}.

#### 7.1.2. Navigazione all'interno del menu OSD mediante i tasti di comando del display

1. Premere il tasto [MENU] per visualizzare il menu OSD.
2. Premere il tasto [+] o [-] per selezionare la voce da modificare.
3. Premere il tasto [+] per accedere al sottomenu.
4. Nel sottomenu, premere il tasto [▲] o [▼] per spostarsi tra le voci e premere il tasto [+] o [-] per modificare le impostazioni. Premere il tasto [+] per accedere al sottomenu, se presente.
5. Premere il tasto [MENU] per tornare al menu precedente o continuare a premere il tasto [MENU] per uscire dal menu OSD.

## 7.2. Panoramica del menu OSD

### 7.2.1. Menu Immagine

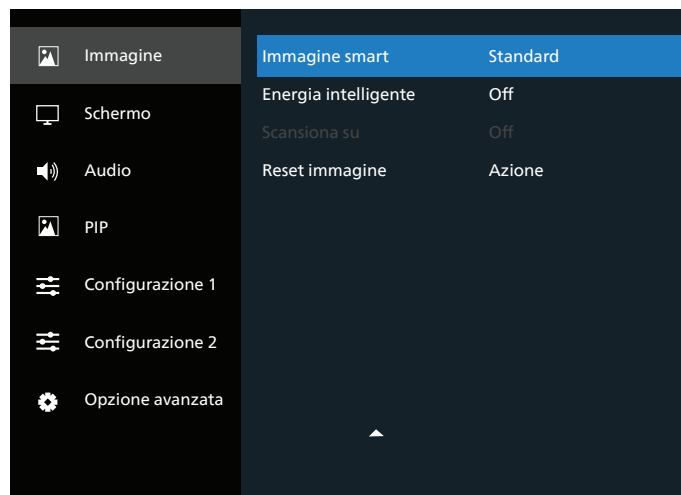
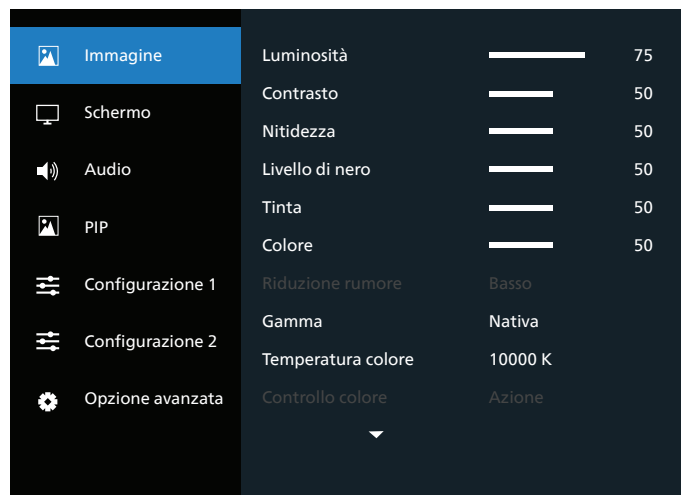

#### Luminosità

Consente di regolare la luminosità della retroilluminazione del display.

#### Contrasto

Consente di regolare il rapporto di contrasto per il segnale di input.

#### Nitidezza

Consente di regolare la nitidezza per migliorare i dettagli dell'immagine.

#### Livello di nero

Il livello di nero del video è definito come il livello di luminosità nella parte più scura (nera) di un'immagine. Consente di regolare il livello di nero di questo display.

#### Tinta

Consente di regolare la tinta dello schermo.

Premere il tasto [D] per virare la tonalità verso il verde. Premere il tasto [C] per virare la tonalità verso il viola.

NOTA: questa impostazione si applica solo alla modalità video (spazio colore YUV).

#### Colore

Consente di regolare l'intensità dei colori nell'immagine.

NOTA: questa impostazione si applica solo alla modalità video (spazio colore YUV).

## Riduzione rumore

Riduce il rumore dell'immagine. È possibile selezionare il livello di riduzione del rumore adeguato.

Le opzioni sono: {Spento} / {Basso} / {Medio} / {Alto}.

NOTA: questa impostazione si applica solo all'ingresso VGA.

## Gamma

La gamma è l'impostazione che controlla la luminosità complessiva di un'immagine. Le immagini che non vengono corrette adeguatamente possono apparire troppo bianche o troppo scure, quindi il controllo corretto della gamma può influire notevolmente sulla qualità complessiva delle immagini visualizzate.

Selezionare tra {Nativa} / {2,2} / {2,4} / {Gamma 5} / {D-image}.

## Temperatura colore

Selezionare una temperatura colore per l'immagine. Una temperatura colore più bassa produce una tonalità tendente al rosso, mentre una temperatura colore più alta produce una tonalità tendente al blu.

Le opzioni sono: {3000K} / {4000K} / {5000K} / {6500K} / {7500K} / {9300K} / {10000K} / {Nativa} / {Utente 1} / {Utente 2}.

## Controllo colore

È possibile regolare con precisione le tonalità di colore dell'immagine modificando in modo indipendente le impostazioni User-R (Rosso), User-G (Verde) e User-B (Blu).

Impostare {Immagine} - {Temperatura colore} - {Utente} su [Utente 1]

In alternativa, è possibile regolare le tonalità di colore in incrementi di 100K nell'intervallo da 2000K a 10000K.

Impostare {Immagine} - {Temperatura colore} - {Utente} su [Utente 2]

## Immagine smart

Sono disponibili le seguenti modalità di Immagine smart:

- Modalità PC: {Standard} / {Alta luminosità} / {sRGB}.
- Modalità video: {Standard} / {Alta luminosità} / {Cinema}.

## Energia intelligente

Imposta il display in modo da ridurre automaticamente il consumo energetico.

Le opzioni sono: {Spento} / {Medio} / {Alto}.

## Sovrascansione

Modifica l'area di visualizzazione dell'immagine.

- {On} (Attivato): visualizza circa il 95% delle dimensioni originali dell'immagine. Il resto dell'area intorno all'immagine verrà tagliato.
- {Off} (Disattivato): visualizza l'immagine nelle dimensioni originali.

## Reset immagine

Ripristina tutte le impostazioni del menu Immagine.

## 7.2.2. Menu Schermo

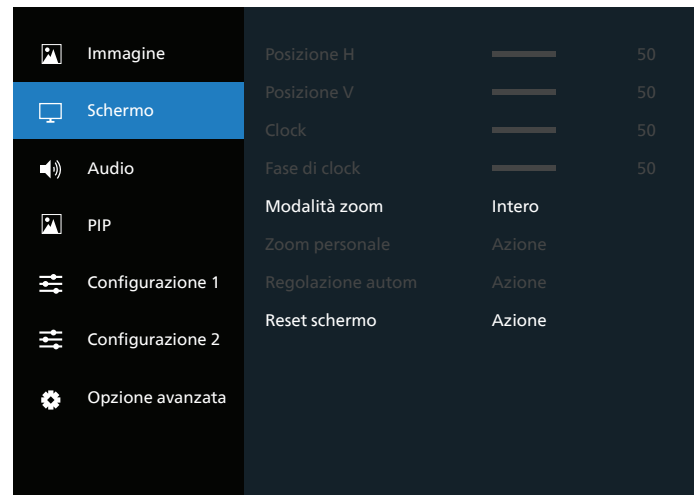

### Posizione H

Premere il tasto [D] per spostare l'immagine a destra o [C] per spostarla a sinistra.

NOTE:

- La regolazione della posizione H si applica solo all'ingresso VGA.
- Non è possibile regolare la posizione H quando è attivata l'opzione {Spostamento pixel}.

### Posizione V

Premere il tasto [D] per spostare l'immagine verso l'alto o [C] per spostarla verso il basso.

NOTE:

- La regolazione della posizione V si applica solo all'ingresso VGA.
- Non è possibile regolare la posizione V quando è attivata l'opzione {Spostamento pixel}.

### Clock

Regola la larghezza dell'immagine.

NOTA: questa impostazione si applica solo all'ingresso VGA.

### Fase di clock

Regolare questa impostazione per migliorare la messa a fuoco, la nitidezza e la stabilità dell'immagine.

NOTA: questa impostazione si applica solo all'ingresso VGA.

### Modalità zoom

Le immagini ricevute possono essere trasmesse in formato 16:9 (widescreen) o 4:3 (schermo convenzionale). Le immagini in formato 16:9 a volte presentano strisce nere nella parte superiore e inferiore dello schermo (formato "letterbox"). La modalità zoom viene disattivata quando è attivata la {Modalità SUB} di {PIP} e quando è attivata l'opzione {Affiancamento}.

Scegliere tra: {Intero} / {4:3} / {1:1} / {16:9} / {21:9} / {Personalizza}.

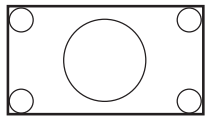
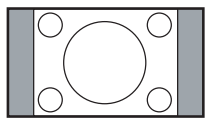

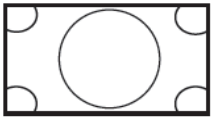
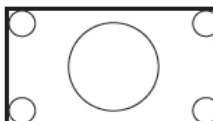
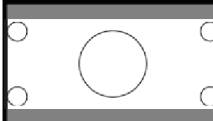
	<p><b>Intero</b></p> <p>Questa modalità ripristina le proporzioni corrette delle immagini trasmesse in formato 16:9 visualizzandole a tutto schermo.</p>
	<p><b>4:3</b></p> <p>L'immagine viene riprodotta in formato 4:3 e vengono visualizzate strisce nere sui lati dell'immagine.</p>

	<b>1:1</b> Questa modalità riproduce l'immagine sullo schermo pixel per pixel senza modificare le dimensioni originali dell'immagine.
	<b>16:9</b> L'immagine viene riprodotta in formato 16:9 e vengono visualizzate strisce nere in alto e in basso.
	<b>21:9</b> L'immagine viene riprodotta in formato 21:9 e vengono visualizzate strisce nere in alto e in basso.
	<b>Personalizza</b> Scegliere questa opzione per applicare le impostazioni di zoom personalizzate nel sottomenu Zoom personale.

### Zoom personale

Questa funzione consente di personalizzare ulteriormente le impostazioni di zoom in base all'immagine da visualizzare.

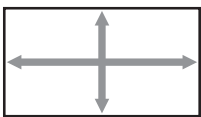
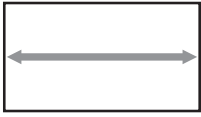
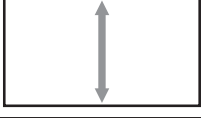
NOTA: questa impostazione è disponibile solo quando l'opzione {Modalità zoom} è impostata su {Personalizza}.

	<b>Zoom</b> Espande l'immagine sia orizzontalmente che verticalmente.
	<b>Zoom H</b> Espande l'immagine solo orizzontalmente.
	<b>Zoom V</b> Espande l'immagine solo verticalmente.
	<b>Posizione H</b> Sposta l'immagine orizzontalmente a sinistra o a destra.
	<b>Posizione V</b> Sposta l'immagine verticalmente in alto o in basso.

### Regolazione automatica

Premere "Set" (Imposta) per rilevare e regolare automaticamente Posizione H, Posizione V, Clock e Fase di clock.

NOTA: questa impostazione si applica solo all'ingresso VGA.

### Reset schermo

Ripristina tutte le impostazioni predefinite del menu Schermo.

## 7.2.3. Menu Audio

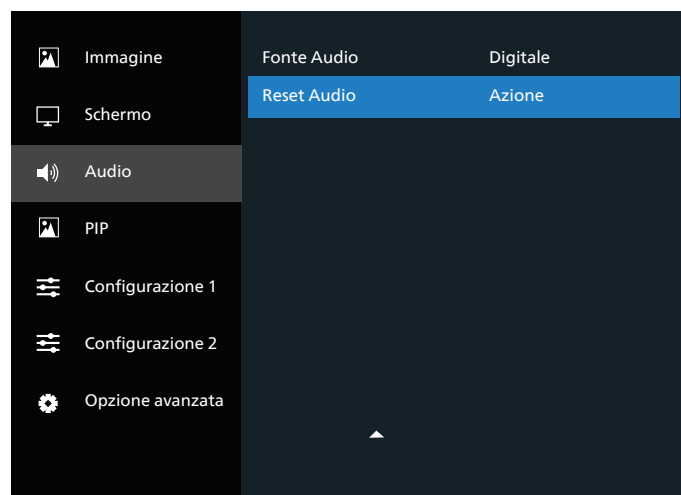
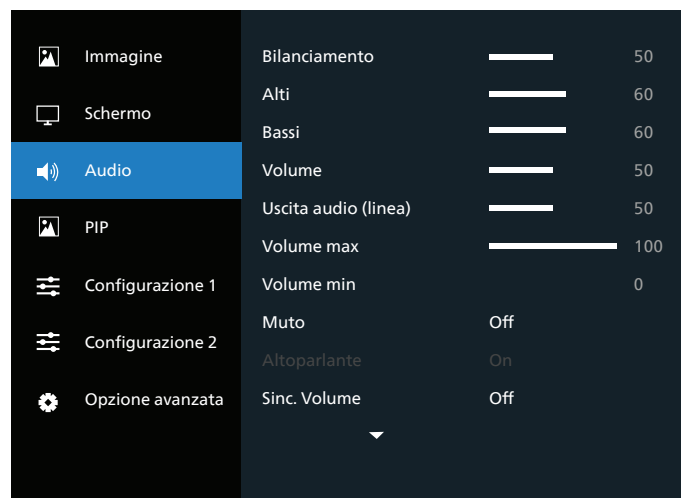

### Bilanciamento

Regolare per accentuare il bilanciamento dell'uscita audio a sinistra o a destra.

### Alti

Regolare per aumentare o ridurre le frequenze alte.

### Bassi

Regolare per aumentare o ridurre le frequenze basse.

### Volume

Regola il volume.

### Uscita audio (linea)

Regolare per aumentare o ridurre il livello dell'uscita linea.

### Volume max

Regolare come desiderato il limite massimo per l'impostazione del volume. In questo modo il volume non potrà superare il livello impostato.

### Volume min

Regolare come desiderato il limite minimo per l'impostazione del volume.

### Muto

Attiva/disattiva la funzione Muto.

### Altoparlante

Attiva o disattiva l'altoparlante interno.



NOTA: questa funzione è disponibile solo quando l'opzione {Sincronizza volume} è attivata.

### Sinc. Volume

Attiva/disattiva la regolazione del volume dell'uscita audio (linea) per sincronizzarlo con il volume degli altoparlanti interni, ma l'audio dell'altoparlante interno del display verrà disattivato.

### Fonte audio

Consente di selezionare la sorgente di input audio.

Analogico: audio dall'ingresso audio

Displayport: audio da DisplayPort.

Digitale: audio da HDMI/DVI.

Supporti digitali: Audio da Media Player / Browser / PDF Reader / Personalizza / Interact

### Reset Audio

Ripristina tutte le impostazioni predefinite del menu Audio.



## 7.2.4. Menu PIP

Immagine	Modalità Sub	Off
Schermo	Dimensioni PIP	Piccolo
Audio	Posizione PIP	In basso a destra
PIP	Modifica PIP	Azione
Configurazione 1	Sub 1	DVI-I
Configurazione 2	Sub 2	DVI-I
Opzione avanzata	Sub 3	DVI-I
	Audio PIP	Principale
	Reset PIP	Azione

### Modalità Sub

Selezionare la modalità PIP (Picture in picture).

Le opzioni sono: {Spento} / {PIP} / {Cambio rapido} / {PBP 2Win} (PBP 2 finestre) / {PBP 4Win} / {PBP 4Win-1} (PBP 4 finestre).

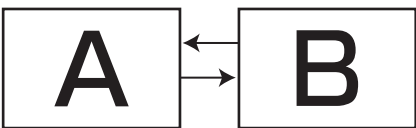
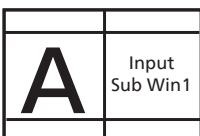
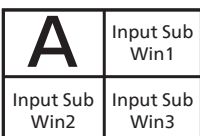
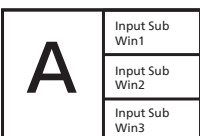
Off	PIP	
		
<b>Cambio rapido</b>		
	Scambia il segnale di input dell'immagine principale e secondaria.	
<b>PBP 2Win</b>	<b>PBP 4Win</b>	<b>PBP 4Win-1</b>
		

### Dimensioni PIP

Selezionare le dimensioni dell'immagine secondaria in modalità PIP (Picture in picture).

Le opzioni sono: {Piccolo} / {Medio} / {Grande}.

### Posizione PIP

Selezionare la posizione dell'immagine secondaria in modalità PIP (Picture in picture).

Le opzioni sono: {In alto a destra} / {In alto a sinistra} / {In basso a destra} / {In basso a sinistra}.

### Modifica PIP

Scambia il segnale di input principale e secondario per la modalità PIP/Cambio rapido.

### Sub 1

Selezionare il segnale di ingresso per l'immagine secondaria Win1.

Scegliere tra: {DisplayPort} / {DVI-I} / {VGA} / {HDMI1} / {HDMI2} / {Media Player} / {Browser} / {PDF Reader} / {Personalizza} / {Interact}.

### Sub 2

Selezionare il segnale di ingresso per l'immagine secondaria Win2.

Scegliere tra: {DisplayPort} / {DVI-I} / {VGA} / {HDMI1} / {HDMI2} / {Media Player} / {Browser} / {PDF Reader} / {Personalizza} / {Interact}.

### Sub 3

Selezionare il segnale di ingresso per l'immagine secondaria Win3.

Scegliere tra: {DisplayPort} / {DVI-I} / {VGA} / {HDMI1} / {HDMI2} / {Media Player} / {Browser} / {PDF Reader} / {Personalizza} / {Interact}.

### Audio PIP

Selezionare la fonte audio in modalità PIP (Picture in picture).

- {Principale}: seleziona l'audio dell'immagine principale
- {Sub 1} - seleziona l'audio dell'immagine secondaria 1.
- {Sub 2} - seleziona l'audio dell'immagine secondaria 2.
- {Sub 3} - seleziona l'audio dell'immagine secondaria 3.

### Reset PIP

Ripristina tutte le impostazioni predefinite del menu PIP.

NOTE:

- La funzione PIP è disponibile solo nelle seguenti condizioni: {Opzione avanzata} - {Affiancamento} - {Attiva} impostato su [No].
- La funzione PIP è disponibile solo per alcune combinazioni di sorgenti dei segnali, come indicato nella tabella seguente.

Input principale \ Modalità secondaria	Display	VGA	DVI-I	HDMI1	HDMI2	Media Player	Browser	Lettore PDF	Personalizza	Interact
Display	O	O	O	O	O	O	O	O	O	O
VGA	O	O	O	O	O	O	O	O	O	O
DVI-I	O	O	O	O	O	O	O	O	O	O
HDMI1	O	O	O	O	O	O	O	O	O	O
HDMI2	O	O	O	O	O	O	O	O	O	O
Media Player	O	O	O	O	O	O	X	X	X	X
Browser	O	O	O	O	O	X	O	X	X	X
Lettore PDF	O	O	O	O	O	X	X	X	X	X
Personalizza	O	O	O	O	O	X	X	X	X	X
Interact	O	O	O	O	O	X	X	X	X	O

(O: funzione PIP disponibile, X: funzione PIP non disponibile)

- La disponibilità della funzione PIP dipende dalla risoluzione del segnale di input utilizzato.

## 7.2.5. Menu Configurazione 1

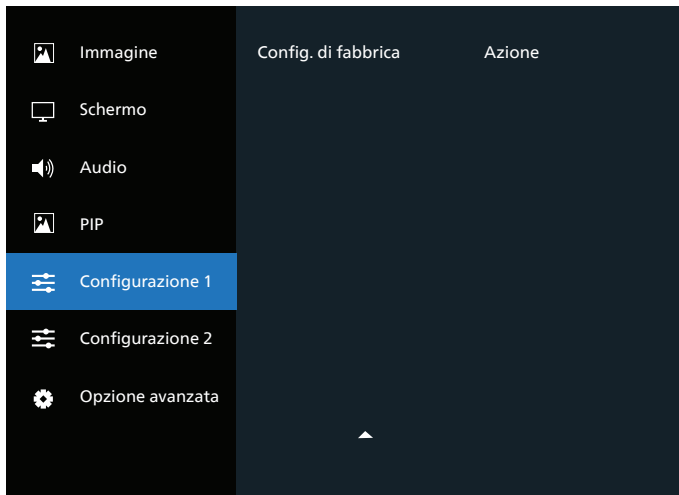
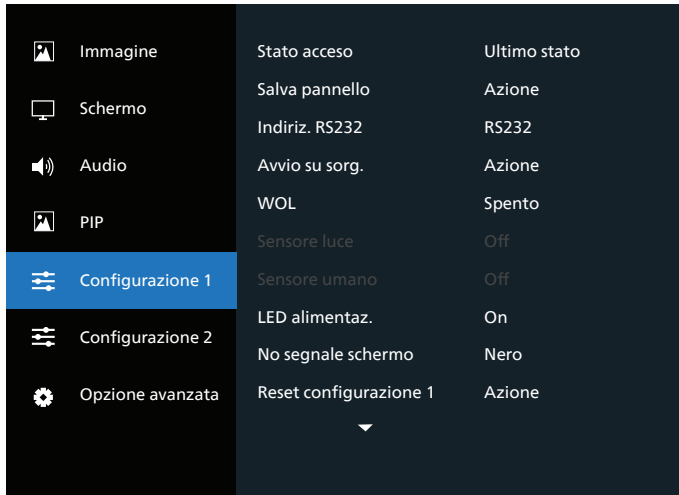

### Stato all'accensione

Selezionare lo stato del display che verrà applicato al successivo collegamento del cavo di alimentazione.

- {Spegni}: il display rimane spento quando il cavo di alimentazione viene collegato a una presa di corrente.
- {Forza acceso}: il display si accende quando il cavo di alimentazione viene collegato a una presa di corrente.
- {Ultimo stato}: il display torna allo stato di alimentazione precedente (acceso/spento/standby) quando il cavo di alimentazione viene scollegato e ricollegato.

### Salva pannello

Attiva o disattiva le funzioni Salva pannello che riducono il rischio di persistenza dell'immagine o immagine fantasma.

- {Luminosità}: selezionare {On} (Attivato) per ridurre la luminosità dell'immagine a un livello appropriato. Quando questa opzione è selezionata, l'impostazione Luminosità nel menu Immagine non è disponibile.
- {Spostamento pixel}: selezionare l'intervallo di tempo ({Auto} / {10-900} secondi / {Spento}) in base al quale il display espanderà leggermente le dimensioni dell'immagine e cambierà la posizione dei pixel in quattro direzioni (su, giù, sinistra o destra). Attivando Spostamento pixel si disattivano Posizione H, Posizione V e Modalità zoom nel menu Schermo.

### Indiriz. RS232

Selezionare la porta di controllo di rete.

Le opzioni sono: {RS232} / {LAN -> RS232}.

### Avvio su sorgente

Consente di selezionare una sorgente al riavvio.

- Input: seleziona la sorgente di input al riavvio.
- Playlist: seleziona l'indice della playlist per Media Player, Browser e PDF Reader.
- 0: nessuna playlist. Come quando si cambia sorgente dal menu OSD.
- 1~7: numero della playlist.
- USB Riproduzione automatica: opzione di riproduzione automatica per Media Player.

### WoL

Selezionare per attivare o disattivare la funzione WoL (Wake on LAN).

Scegliere tra: {Off} (Disattivato) / {On} (Attivato)

### Sensore luce (richiede l'accessorio per i sensori esterni Philips CRD41)

Selezionare per attivare o disattivare la regolazione della retroilluminazione in base alla luminosità dell'ambiente.

Scegliere tra: {Off} (Disattivato) / {On} (Attivato)

### Sensore umano (richiede l'accessorio per i sensori esterni Philips CRD41)

La funzione Sensore umano è in grado di rilevare se le persone si avvicinano al display.

Se non rileva nessuno nel periodo di tempo impostato, il display disattiva la retroilluminazione.

La retroilluminazione si riaccende quando qualcuno si avvicina al display.

Le opzioni disponibili sono: {Off} (Disattivato; opzione predefinita), {10 Min.}, {20 Min.}, {30 Min.}, {40 Min.}, {50 Min.}, {60 Min.}

### LED alimentazione

Selezionare per attivare o disattivare l'indicatore LED dell'alimentazione.

Scegliere {On} (Attivato) per l'uso normale.

### No segnale schermo

Selezionare per modificare il colore di sfondo in caso di assenza di segnale

Le opzioni disponibili sono:

- {Black} (Nero): sfondo nero, visualizza anche il messaggio OSD "Nessun Segnale".
- {Blue} (Blu): sfondo blu, visualizza anche il messaggio OSD "Nessun Segnale".
- {Spento}: sfondo nero, non visualizza il messaggio OSD "Nessun Segnale".

### Reset configurazione 1

Ripristina tutte le impostazioni predefinite del menu Configurazione 1.

### Configurazione di fabbrica

Ripristina tutte le impostazioni di {Picture} (Immagine), {Screen} (Schermo), {Audio}, {PIP}, {Configuration1} (Configurazione 1), {Configuration2} (Configurazione 2) e {Opzione avanzata} (opzione avanzata) del menu OSD ai valori predefiniti.

Premere il tasto [C] o [D] per selezionare {Reset} (Ripristina), quindi premere il tasto [OK] per eseguire il ripristino.

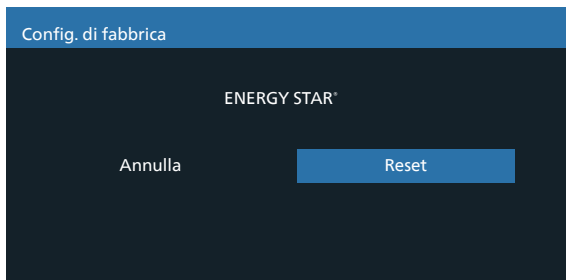

### Logo

Consente di attivare o disattivare l'immagine del logo quando si accende il display.

Le opzioni sono:

- {Off} (Disattivato):
- {On} (Attivato)
- {User} (Utente)

NOTA: se questa opzione è impostata su {User} (Utente), la funzione di rotazione non è supportata per il logo utente.

### ID monitor

Consente di impostare il numero di ID per il controllo del display tramite collegamento RS232. Ogni display deve avere un numero di ID univoco quando vengono collegati più display. Il numero di ID monitor è compreso tra 1 e 255.

Le opzioni sono: {Monitor group} / {Tiling Matrix} / {Auto ID}

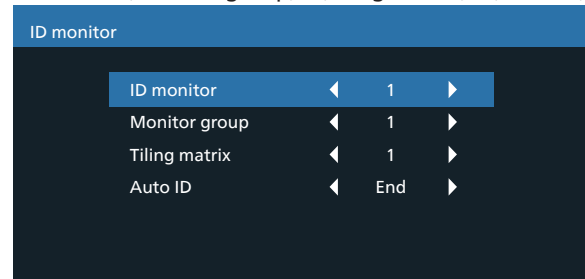

- {Monitor group}  
Le opzioni disponibili sono: {1-255}. L'impostazione predefinita è 1.
- {Tiling matrix}  
Il numero di Tiling matrix è compreso tra 1 e 15. 1 è l'impostazione predefinita. La funzione di configurazione {Auto ID} consente di configurare il valore {ID monitor} dei dispositivi collegati in base alle impostazioni di {Tiling Matrix}.  
Esempio: l'impostazione di Tiling matrix è 4

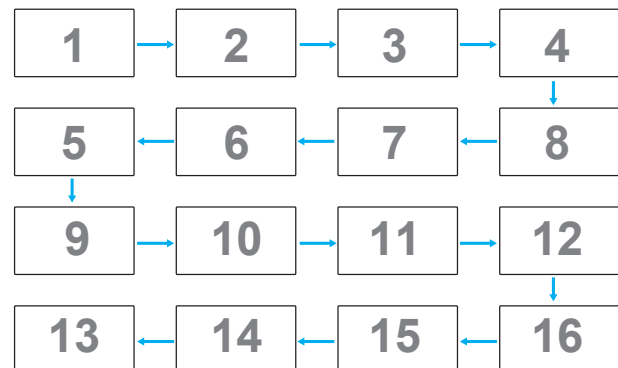

- {Auto ID}  
Le opzioni disponibili sono: {Start} / {End}. L'impostazione predefinita è {End}.
  - Passare a Start per impostare gli ID dei dispositivi a ritroso partendo da quello corrente.
  - Una volta completata la configurazione, l'opzione esce automaticamente dalla modalità End.
  - Per utilizzare questa funzione, collegare in serie tutte le macchine con cavi RS-232 e impostare anche le relative porte di controllo su RS-232.

### Stato calore

Questa funzione consente di controllare lo stato termico del display in qualsiasi momento.

## 7.2.6. Menu Configurazione 2

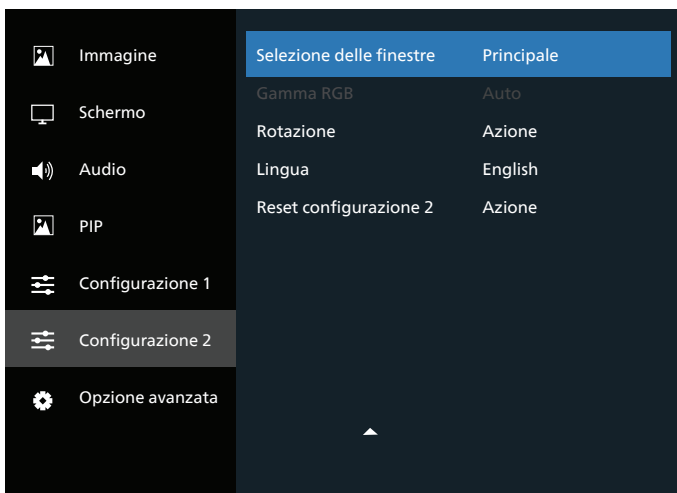
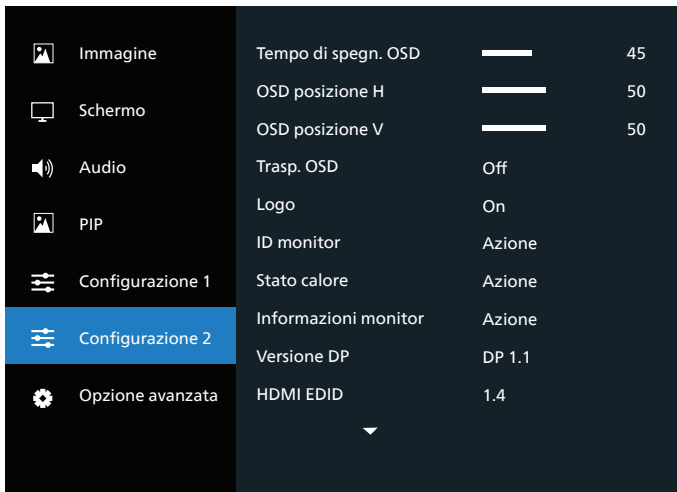

### Tempo di spegnimento OSD

Consente di impostare il tempo per cui il menu OSD (on-screen display) rimane sullo schermo.

Le opzioni sono: {0 ~ 120} secondi.

### OSD H-position (Posizione H OSD)

Regola la posizione orizzontale del menu OSD.

### OSD V-position (Posizione V OSD)

Regola la posizione verticale del menu OSD.

### Trasparenza OSD

Regola la trasparenza del menu OSD.

- {Spento}: trasparenza disattivata.
- 20/40/60/80/100.

## Informazioni monitor

Mostra le informazioni sul display, tra cui il numero di modello, il numero di serie, le ore di funzionamento e la versione del software.

Informazioni monitor	
Model name	XXXXXX
Serial NO.	
Ore di funzionamento	74 H 33 M
Versione SW	V0.217

## Versione DP

Le opzioni disponibili sono: {DP 1.1} / {DP 1.2}. L'impostazione predefinita è {DP 1.1}.

## HDMI EDID

Le opzioni disponibili sono: {HDMI 1.4} / {HDMI 2.0}. L'impostazione predefinita è {HDMI 1.4}.

NOTA: l'opzione HDMI 2.0 supporta le apparecchiature HDMI 2.0.

## Selezione delle finestre

Selezionare la finestra per regolare le impostazioni. La finestra selezionata verrà evidenziata con un riquadro verde.

Le opzioni disponibili sono: {Principale} (impostazione predefinita), {Sub 1}, {Sub 2}, {Sub 3}.

## Gamma RGB

Le opzioni disponibili sono: {Auto} / {Intero (PC)} / {Limitato (Video)}. L'impostazione predefinita è {Auto}.

## Rotazione

Consente di impostare la rotazione di Principale/Sub/OSD

- Rotazione automatica: Off (Disattivato)/On (Attivato), predefinito: Off (Disattivato)  
Rotazione automatica: {Off} (Disattivato), {On} (Attivato).  
Quando il valore è On (Attivato), rileva automaticamente l'eventuale rotazione del display; quando è Off (Disattivato), la rotazione è impostata dal menu OSD.
- OSD Rotate (Rotazione OSD): Landscape (Orizzontale) / Portrait (Verticale), impostazione predefinita: Landscape (Orizzontale)  
OSD Rotate (Rotazione OSD): {Off} (Disattivato), {On} (Attivato).  
Quando il valore è {On} (Attivato), il menu OSD viene ruotato di 270°; quando è Off (Disattivato), la posizione viene ripristinata.
- Rotazione delle immagini: Off (Disattivato)/On (Attivato), impostazione predefinita: Off (Disattivato)  
Rotazione delle immagini: {Off} (Disattivato), {On} (Attivato).  
Quando il valore è {On} (Attivato), tutte le finestre delle schermate con sorgenti di input supportate\* vengono ruotate di 270°; quando è {Off} (Disattivato), la posizione viene ripristinata.

Sorgenti di input supportate: Media Player / Browser / PDF Reader / Personalizza / Interact

NOTA: quando la finestra Principale / Sub1(2/3) in modalità PIP/PBP è una delle sorgenti di ingresso supportate, per la rotazione viene assegnata la priorità all'ultima impostazione.

## Lingua

Consente di selezionare la lingua utilizzata nel menu OSD.

Le opzioni disponibili sono: English/Français/Deutsch/Español/Italiano/ 简体中文 / 繁體中文 / Português/ 日本語 / Polski / Türkçe / Русский / العربية / Danish / Svenska / Suomi / Norsk / Nederlands / Čeština / Eesti / Latviešu / Lietuvių.

## Reset Configurazione 2

Ripristina tutte le impostazioni predefinite del menu Configurazione 2.

## 7.2.7. Menu Opzione avanzata

Immagine	Risoluzione d'ingresso	Auto
Schermo	Controllo IR	Azione
Audio	Controllo tastiera	Azione
PIP	Affiancamento	Azione
Configurazione 1	Tempo spegn. aut.	Spento
Configurazione 2	Data & ora	Azione
Opzione avanzata	Programma	Azione
	Riavvio automatico	Azione
	HDMI with One Wire	Azione
	Rilevam. autom. segnale	Azione

### Risoluzione d'ingresso

Consente di impostare la risoluzione dell'input VGA. Ciò è necessario solo quando il display non è in grado di rilevare correttamente la risoluzione dell'input VGA.

NOTA: questa impostazione si applica solo all'ingresso VGA.

Le opzioni sono:

- {1024x768 / 1280x768 / 1360x768 / 1366x768}
- {1400x1050 / 1680x1050}
- {1600x1200 / 1920x1200}
- {Auto}: determina automaticamente la risoluzione.

Le impostazioni selezionate avranno effetto dopo aver spento e riacceso l'apparecchio.

### Controllo IR

Consente di selezionare la modalità operativa del telecomando quando si collegano vari display tramite collegamento RS232.

- {Normale}: tutti i display possono essere azionati normalmente dal telecomando.
- {Principale}: imposta questo display come display principale per il funzionamento del telecomando. Solo questo display può essere azionato dal telecomando.
- {Secondo}: imposta questo display come display secondario. Questo display non può essere azionato dal telecomando e riceve il segnale di controllo solo dal display principale tramite il collegamento RS232.
- {Blocca tutto} / {Tutto meno volume} / {Tutto meno alimentazione}/{Blocca tutto meno PWR e VOL}: blocca la funzione del telecomando di questo display. Per sbloccare, tenere premuto il tasto [I] INFO del telecomando per 5 (cinque) secondi.

NOTA:

1. [ ] Tasto di scelta rapida per visualizzare l'OSD principale/secondario
2. Premere il tasto [ ] o [ ] per visualizzare l'OSD principale/secondario se l'input è DisplayPort / VGA / DVI-I / HDMI1 / HDMI2 e il menu OSD non è visualizzato.
3. Nell'OSD principale, premere il tasto [ ] o [ ] per regolare il valore di {Control Monitor ID} (ID monitor controllato) e premere il tasto [ ] o [ ] per regolare il valore di {Control Group ID} (ID gruppo controllato).

### Controllo tastiera

Attiva o disattiva le funzioni della tastiera del display (tasti di controllo).

- {Sblocca}: attiva le funzioni della tastiera.

- {Blocca tutto} / {Tutto meno volume} / {Tutto meno alimentazione} / {Blocca tutto meno PWR e VOL}: blocca le funzioni della tastiera.

**NOTA** Per attivare o disattivare il blocco del controllo tastiera, tenere premuti contemporaneamente i tasti [+] e [⏏] per più di 3 secondi.

### Affiancamento

Questa funzione consente di creare una matrice di schermi di grandi dimensioni (parete video) composta da un massimo di 225 display di questo tipo (fino a 15 display in verticale e 15 display in orizzontale). Questa funzione richiede un collegamento a margherita.



Esempio: matrice di schermi 2 x 2 (4 display)

H monitors = 2 display

V monitors = 2 display

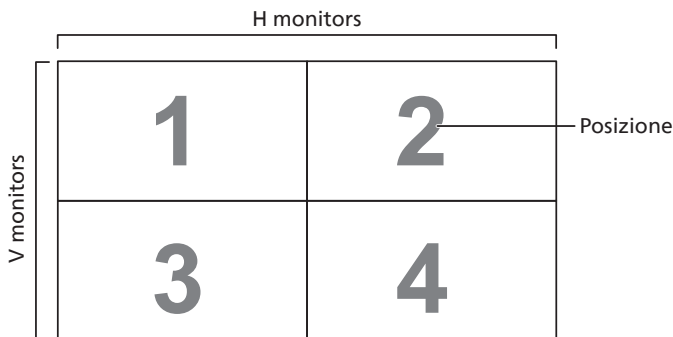

Esempio: matrice di schermi 5 x 5 (25 display)

H monitors = 5 display

V monitors = 5 display

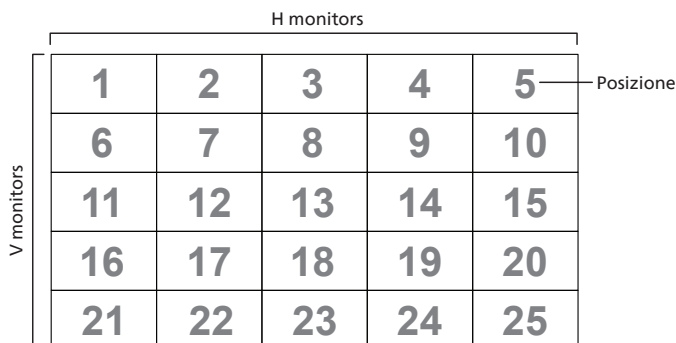

- {H monitors}: selezionare il numero di display sul lato orizzontale.
- {V monitors}: selezionare il numero di display sul lato verticale.
- {Posizione}: selezionare la posizione di questo display nella matrice di schermi.
- {Compensazione cornice - Alto}: impostare il numero di pixel di compensazione della cornice in alto.

- {Compensazione cornice - Basso}: impostare il numero di pixel di compensazione della cornice in basso.
- {Compensazione cornice - Sinistra}: impostare il numero di pixel di compensazione della cornice a sinistra.
- {Compensazione cornice - Destra}: impostare il numero di pixel di compensazione della cornice a destra.
- {Composizione}: selezionare questa opzione per attivare o disattivare la funzione di compensazione della cornice. Se si seleziona {Yes} (Sì), il display regola l'immagine in modo da compensare la larghezza delle cornici del display per visualizzare correttamente l'immagine.
- {Attiva}: selezionare questa opzione per attivare o disattivare la funzione Affiancamento. Se la funzione è attivata, il display applica le impostazioni di {H monitors}, {V monitors}, {Posizione} e {Composizione}.
- {Accensione ritardata}: consente di impostare un ritardo all'accensione (in secondi). L'opzione predefinita {Auto} consente l'accensione sequenziale di ogni display in base al numero di ID quando sono collegati più display. Le opzioni disponibili sono: {Spento/Auto/2-255}.
- Luminosità: {Normale}/{ACS}

{Normale}: applica il valore di luminosità (retroilluminazione) del menu OSD.

{ACS}: applica il valore di luminosità (retroilluminazione) regolato dallo strumento MIC. Il valore predefinito prima della regolazione è uguale al valore della luminosità del menu OSD, ad esempio 70.

Alcune impostazioni della luminosità (retroilluminazione) non possono essere regolate dal menu OSD. Fare riferimento alla priorità dell'impostazione della retroilluminazione nel Menu Immagine.

### Tempo spegnimento automatico

Imposta il display in modo che si spenga automaticamente passando alla modalità standby entro un determinato periodo di tempo.

Le opzioni disponibili sono: {Spento, 1 ~ 24} ore dall'ora corrente.

**NOTA:** quando "Tempo spegnimento automatico" è attivato, le impostazioni "Programma" vengono disattivate.

### Data & ora

Consente di regolare la data e l'ora correnti per l'orologio interno del display.

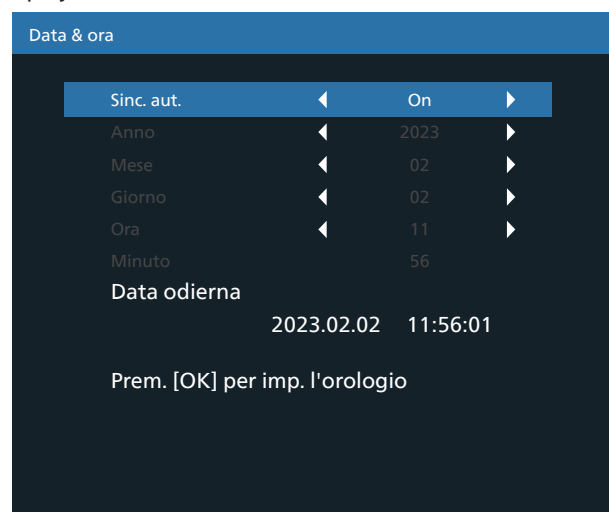

1. Premere il tasto [OK] per immettere un valore o effettuare una selezione.
  2. Premere il tasto [←] BACK (Indietro) per tornare indietro.
  3. Premere il tasto [⏏] o [⏏] per modificare le impostazioni.
- \* Non è possibile impostare l'ora a una data successiva all'anno 2037.



## Programma

Questa funzione consente di programmare fino a 7 (sette) diversi intervalli di tempo programmati per l'attivazione del display.

È possibile selezionare:

- L'ora in cui il display si accende e si spegne.
- I giorni della settimana in cui il display viene attivato.
- Quale sorgente di input verrà utilizzata dal display per ciascun periodo di attivazione programmato.

NOTA: si consiglia di impostare la data e l'ora correnti nel menu {Data & ora} prima di utilizzare questa funzione.

1. Premere il tasto [OK] o [D] per accedere al sottomenu.

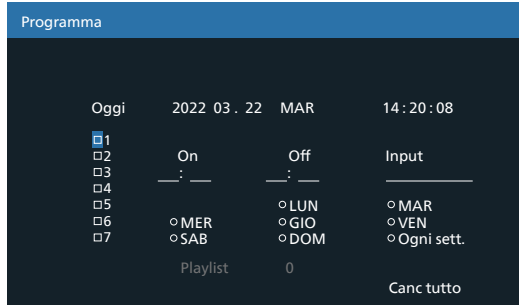

2. Premere il tasto [↵] o [↩] per selezionare un programma (numero del programma 1 ~ 7) e premere il tasto [OK] per contrassegnare il numero del programma.

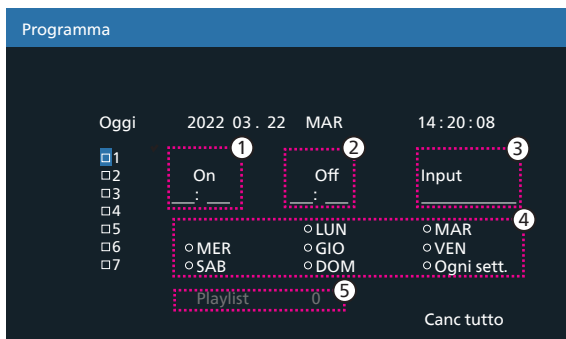

3. Premere il tasto [↵] o [D] per selezionare il programma:
  - ① Accensione programmata: premere il tasto [↵] o [↩] per modificare; il display si accenderà all'ora specificata.
  - ② Spegnimento programmato: premere il tasto [↵] o [↩] per modificare; il display si spegnerà all'ora specificata.

Lasciare vuote le opzioni relative a ore e minuti se non si desidera utilizzare la funzione di programmazione dell'accensione o dello spegnimento.

- ③ Selezione della sorgente di input: premere il tasto [↵] o [↩] per selezionare una sorgente di input. Se non si seleziona un'opzione, la sorgente di input rimarrà la stessa utilizzata in precedenza.
  - ④ Programmazione data: premere il tasto [D] per selezionare i giorni della settimana in cui verrà attivata questa programmazione, quindi premere il tasto [OK].
  - ⑤ Quando la sorgente di input selezionata è Media Player, Browser o PDF Reader, attivare per accedere all'impostazione della playlist.
4. Per impostare ulteriori programmi, premere [←], quindi ripetere i passaggi precedenti. Un segno di spunta nella casella accanto al numero del programma indica che il programma selezionato è attivo.

## NOTE:

- Se i programmi si sovrappongono, l'ora di accensione programmata ha la priorità rispetto all'ora di spegnimento programmata.
- Se sono presenti due programmi per lo stesso orario, il programma con il numero più alto ha la priorità. Ad esempio, se sia il programma n. 1 che il programma n. 2 impostano l'accensione del display alle 7:00 e lo spegnimento alle 17:00, verrà applicato solo il programma n. 2.

## Riavvio automatico

Consente di definire un orario specifico in cui riavviare Android ogni giorno

- {Riavvio automatico}: le opzioni disponibili sono {Off} (Disattivato) / {On} (Attivato).
  - {Off} (Disattivato): il riavvio automatico è disattivato
  - {On} (Attivato): il riavvio automatico è attivato
- {Ora}: selezionare l'ora in cui verrà riavviato Android.
- {Minuto}: selezionare il minuto in cui verrà riavviato Android.

## HDMI with One Wire (HDMI con One Wire)

{HDMI with One Wire Spento}: controllo di spegnimento CEC per Player->Display (standby del sistema)

Le opzioni disponibili sono: {Off} (Disattivato) / {On} (Attivato).

- {Off}: Disattiva la funzione.
- {On}: Attiva la funzione.

## NOTE:

La modalità di standby del sistema consente agli utenti di mettere più dispositivi in modalità standby premendo un solo tasto (Player -> Display)

- Disponibile se l'opzione {HDMI with One Wire} è attivata.

## Rilevam. autom. segnale

Questa funzione consente al sistema di rilevare e visualizzare automaticamente le sorgenti di segnale disponibili.

- {Spento}: una volta collegato un segnale, può essere selezionato solo manualmente.

Se l'input selezionato non trasmette un segnale, il sistema è impostato in modo da visualizzare automaticamente l'immagine in base all'ordine di ricerca di ciascuna opzione.

Le opzioni disponibili sono: {All} / {Failover}

- {All}: Display -> DVI-I -> VGA -> HDMI1 -> HDMI2 -> Media Player -> Browser -> PDF Reader -> Personalizza -> Interact.
- {Failover}: una volta collegato un segnale, può essere selezionato solo manualmente.
  - Failover 1-10: impostazione definita dall'utente. Impostazione predefinita: HDMI.

## Risparmio energia

Modalità di risparmio energetico

Mode 1: [TCP off, WOL on, auto off]

CC spenta -> Spento, Android(ARM) Off, LED: rosso.

Risparmio energia -> Spento, Android(ARM) Off, LED: rosso

Mode 2: [TCP off, WOL on, auto on/off]

CC spenta -> Spento, Android(ARM) Off, LED: rosso

Risparmio energia -> Risparmio energetico, Android(ARM) Off, LED: arancione. Può essere riattivato.

**Mode 3: [TCP on, WOL off, auto on/off]**

CC spenta -> Retroilluminazione spenta, Android(ARM) On, LED: rosso

Risparmio energia -> Retroilluminazione spenta, Android(ARM) On, LED: arancione. Può essere riattivato.

**Mode 4: [TCP on, WOL off, no auto on/off]**

CC spenta -> Retroilluminazione spenta, Android(ARM) On, LED: rosso

Risparmio energia -> Non entra in modalità di risparmio energetico. Viene visualizzato solo "Nessun segnale".

<b>Mode 1 (impostazione predefinita)</b> CC spenta: Spento Android(ARM) Off Risparmio energia: Spento Android(ARM) Off	<b>Mode 2</b> CC spenta: Spento Android(ARM) Off Risparmio energia: Risparmio energetico Android(ARM) Off
<b>Modo 3</b> CC spenta: Solo retroilluminazione spenta Android(ARM) On Risparmio energia: Solo retroilluminazione spenta Android(ARM) On	<b>Modo 4</b> CC spenta: Solo retroilluminazione spenta Android(ARM) On Risparmio energia: Nessun segnale (retroilluminazione accesa) Android(ARM) On

CC accesa/spenta: premere il tasto di ALIMENTAZIONE del telecomando

**Aggiornamento FW scalare**

Consente di aggiornare il firmware dello scaler tramite USB.

NOTA: sono supportate solo le **unità flash USB 2.0**.

**OSD informativo**

Consente di impostare il tempo per cui viene visualizzato l'OSD informativo nell'angolo superiore destro dello schermo. L'OSD informativo viene visualizzato quando si modifica il segnale di input.

Selezionando {Spento}, l'OSD informativo rimane sullo schermo.

Le opzioni disponibili sono: {Spento, 1 ~ 60} secondi.

**Reset opzioni avanzate**

Ripristina tutte le impostazioni predefinite del menu Opzione avanzata, ad eccezione di {Data & ora}.

1. Premere il tasto [OK] o [D] per accedere al sottomenu.
2. Premere il tasto [C] o [D] per selezionare {Reset} e premere il tasto [OK] per ripristinare i valori predefiniti delle impostazioni.
3. Premere il tasto [←] o selezionare {Cancellare} e premere il tasto [OK] per annullare l'operazione e tornare al menu precedente.

## 8. Formati multimediali supportati

### Formati codec multimediali USB

Decodifica video						
Tipo	Codec video	Contenitore	Decodifica	Codifica	Canale	Commenti
MPEG1/2	MPEG1/2	MPEG program stream (PS) (.DAT, .VOB, .MPG, .MPEG) MPEG transport stream (.ts) MP4 (.mp4) AVI (.avi) MKV (.mkv)	V			Risoluzione max: 1080p a 60 fps Bitrate max: 40 Mbps
MPEG-4	MPEG4	MP4 (.mp4) AVI (.avi) MKV (.mkv)	V			Risoluzione max: 1080p a 60 fps Bitrate max: 40 Mbps
H.263	H.263	FLV (.flv) AVI (.avi)	V			Risoluzione max: 1080p a 60 fps Bitrate max: 40 Mbps
H.264	H.264	FLV (.flv) MP4 (.mp4) MPEG transport stream (.ts) ASF (.asf) WMV (.wmv) AVI (.avi) MKV (.mkv)	V			Risoluzione max: 1080p a 60 fps Bitrate max: 135 Mbps 4K 2K a 30 fps
H.265	H.265	MP4 (.mp4) MPEG transport stream (.ts) MKV (.mkv)	V			Risoluzione max: 4K 2K a 60 fps Bitrate max: 100 Mbps
GOOGLE VP8	VP8	MKV (.mkv) WebM (.webm)	V			Risoluzione max: 1080p a 30 fps Bitrate max: 20 Mbps
Motion JPEG	MJPEG	AVI (.avi) MP4 (.mp4) MKV (.mkv)	V			Risoluzione max: 1920 x 1080 a 30 fps Bitrate max: 40 Mbps

### Decodifica audio

Tipo	Codec audio	Contenitore	Decodifica	Codifica	Canale	Commenti
MPEG Audio	MPEG1/2/2.5 Audio Layer1/2/3	MP3	V		2	Bitrate: 8 Kbps~320 Kbps Frequenza di campionamento: 16 kHz~48 KHz
Windows Media Audio	WMA versione 7, 8, 9, 10 Pro M0, 10 Pro M1, M10 Pro M2	Decodifica: WMA	V		2	Bitrate: 8 Kbps~768 Kbps Frequenza di campionamento: 8 kHz~96(M10) KHz LBR non supportato
AAC Audio	MAIN, ADIF, ADTS Header per AAC-LC e AAC-HE	Formato file: AAC, M4A	V		5.1	Bitrate: N/A. Frequenza di campionamento: 8 kHz~48 KHz



## Decodifica immagine

Tipo	Codec immagine	Foto	Decodifica	Codifica	Canale	Commenti
JPEG	Formato file JFIF 1.02	Formato file: JPG, JPEG	V			Risoluzione max: 7000 x 7000 La limitazione della risoluzione massima dipende dalla DRAM
BMP	BMP	Formato file: BMP	V			Risoluzione max: 15360 x 8640 La limitazione della risoluzione massima dipende dalla DRAM
PNG	PNG	Formato file: PNG	V			Risoluzione max: 15360 x 8640 La limitazione della risoluzione massima dipende dalla DRAM

## NOTE:

- L'audio o il video potrebbero non funzionare se i contenuti hanno uno standard di bitrate/frequenza fotogrammi superiore al valore di compatibilità fotogrammi/sec elencato nella tabella precedente.
- I contenuti video con bitrate o frequenza fotogrammi superiori a quanto specificato nella tabella precedente possono produrre una riproduzione del video a scatti.

## 9. Modalità di input

### Supporto temporizzazione DVI/VGA:

Elemento	Modalità	Risoluzione	Frequenza orizz. (kHz)	Frequenza vert. (Hz)
1	IBM VGA 10H	640x350	31,469	70,086
2	IBM VGA 12H	640x480	31,469	59,94
3	MACINTOSH	640x480	35	66,67
4	VESA	640x480	37,861	72,809
5	VESA	640x480	37,5	75
6	IBM VGA 3H	720x400	31,469	70,087
7	VESA	800x600	35,156	56,25
8	VESA	800x600	37,879	60,317
9	VESA	800x600	48,077	72,188
10	VESA	800x600	46,875	75,000
11	MACINTOSH	832x624	49,726	74,551
12	VESA Standard AddDMT	848x480	31	60,000
13	-	960x720	56,4	75,000
14	VESA	1024x768	48,363	60,004
15	VESA	1024x768	56,476	70,069
16		1152x864	53,986	59,985
17	VESA	1152x864	53,783	59,959
18		1152x864	63,851	70,012
19	VESA	1152x864	67,5	75,000
20	SUN WS	1152x900	61,846	66,004
21	-	1280x720	44,772	60,000
22	-	1280x720	52,5	70,000
23	CVT2.3MA	1280x768	47,776	59,870
24	CVT2.3MA	1280x768	60,289	74,893
25	CVT	1280x800	49,7	59,810
26	CVT	1280x800	62,8	74,930
27	VESA	1280x960	60	60,000
28	VESA	1280x1024	63,981	60,020
29	SUN WS	1280x1024	71,691	67,189
30	VESA	1280x1024	79,976	75,025
31	VESA Standard AddDMT	1360x768	47,712	60,015
32	VESA Standard AddDMT	1366x768	47,712	59,790
33	VESA - modalità blanking ridotto	1440x900	55,469	59,901
34	VESA	1440x900	55,935	59,887
35	VESA	1440x900	70,635	74,984
36	CVT - blanking ridotto	1400x1050	64,744	59,948
37	CVT AddDMT	1440x1050	65,3	60,000
38	CVT	1400x1050	82,278	74,867
39	CVT - blanking ridotto	1600x900	55,54	60,000
40	VESA	1600x1200	75	60
41	CVT1.76MW	1680x1050	65,29	59,954
42	CVT1.76MW-R	1680x1050	64,674	59,883
43	CVT2.3MA-R	1920x1080	66,587	59,934
44	VESA Standard VDMTREV	1920x1080	67,5	60,000
45	CVT1960H	1920x1080	67,1584	59,963
46	VSC1960H	1920x1080	67,08	60
47	CVT2.3MA-R	1920x1200	74,038	59,950

## 4K2K

Elemento	Risoluzione	Frequenza orizz. (kHz)	Frequenza vert. (Hz)
1	3840x2160	53,946	23,900
2	3840x2160	54	24,000
3	3840x2160	56,25	25,000
4	3840x2160	67,432	29,900
5	3840x2160	67,5	30,000
6	4096x2160	54	24,000
7	3840x2160	135	60,000

## Supporto temporizzazione video (HDMI/DVD HD/DVI)

Elemento	Modalità	Risoluzione	Commenti
1	60 Hz	480i	eccetto DVI
2		480p	
3		720p	
4		1080i	
5		1080p	
6		4Kx2K	eccetto DVI
7	50 Hz	576i	eccetto DVI
8		576p	
9		720p	
10		1080i	
11		1080p	
12		4Kx2K	eccetto DVI

Nota: supporto DisplayPort 3840 x 2160 a 30 Hz.

- La qualità del testo da PC è ottimale in modalità UHD 4K/2K (3840 x 2160, 60 Hz).
- Lo schermo del PC potrebbe apparire differente in base al produttore e alla specifica versione di Windows utilizzata.
- Verificare il manuale di istruzioni del proprio PC per le informazioni sul collegamento a un display.
- Se esiste una modalità di selezione delle frequenze verticale e orizzontale, selezionare 60 Hz (verticale) e 31,5 KHz (orizzontale). In alcuni casi, sullo schermo possono apparire segnali anomali (come strisce) quando l'alimentazione del PC viene spenta o il PC viene disconnesso. In tal caso, premere il tasto [INPUT] per passare alla modalità Video. Inoltre, assicurarsi che il PC sia connesso.
- Se i segnali sincroni orizzontali sembrano irregolari nella modalità RGB, verificare la modalità di risparmio energia del PC o i collegamenti dei cavi.
- La tabella delle impostazioni di visualizzazione è conforme agli standard IBM/VESA e si basa sugli input analogici.
- La modalità di supporto DVI viene considerata allo stesso modo della modalità di supporto PC.
- La temporizzazione migliore per la frequenza verticale per ciascuna modalità è 60 Hz.
- Per la risoluzione 3840 x 2160 a 50 Hz è necessario utilizzare un cavo certificato HDMI (cavo HDMI premium ad alta velocità).

## 10. Informativa sui pixel difettosi

Facciamo del nostro meglio per fornire prodotti della più alta qualità: utilizziamo alcuni dei processi di produzione più avanzati del settore e pratichiamo un rigoroso controllo della qualità. Tuttavia, a volte i difetti dei pixel o dei sottopixel sui pannelli PDP/TFT usati negli schermi al plasma e LCD sono inevitabili. Nessun produttore può garantire che tutti i pannelli siano privi di difetti dei pixel, ma Philips garantisce che tutti i display al plasma e LCD con un numero inaccettabile di difetti verranno riparati durante il periodo di garanzia in conformità alle condizioni di garanzia locali.

Questa nota spiega i diversi tipi di difetti dei pixel e definisce i livelli di difetti accettabili per gli schermi LCD. Per essere idonei alla riparazione in garanzia, il numero di pixel difettosi deve superare un certo livello, indicato nella tabella di riferimento. Se lo schermo LCD rientra nelle specifiche, le richieste di sostituzione/riparazione in garanzia saranno rifiutate. Inoltre, dato che alcuni tipi o combinazioni di difetti ai pixel sono più evidenti di altri, Philips stabilisce al riguardo degli standard di qualità ancora più elevati.

### 10.1. Pixel e sottopixel

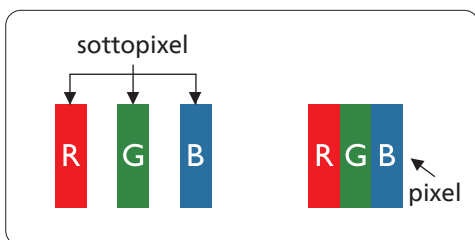

Un pixel, o elemento dell'immagine, è composto da tre sottopixel, uno per ogni colore primario (rosso, verde e blu). Un'immagine è formata da un insieme di pixel. Quando tutti i sottopixel di un pixel sono illuminati, i tre sottopixel colorati appaiono come un singolo pixel bianco. Quando sono tutti spenti, i tre sottopixel colorati appaiono come un pixel nero. Le diverse combinazioni di sottopixel illuminati e spenti formano i vari colori.

### 10.2. Tipi di difetti dei pixel e definizione di punto

I difetti dei pixel e dei sottopixel sono visibili sullo schermo in vari modi. Esistono tre categorie di difetti dei pixel e vari tipi di difetti dei sottopixel all'interno di ogni categoria.

**Definizione di punto: che cos'è un "punto" difettoso? :**

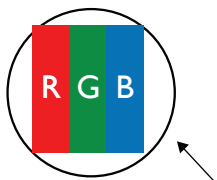

Uno o più sottopixel difettosi adiacenti formano un "punto". Il numero di sottopixel difettosi che formano un "punto" non ha alcuna importanza. In altri termini, un "punto" può essere composto da uno, due o tre sottopixel difettosi, i quali possono essere illuminati o spenti.



Un punto = un pixel; è composto da tre sottopixel, uno rosso, uno verde e uno blu.

### 10.3. Punti luminosi

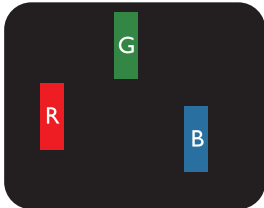
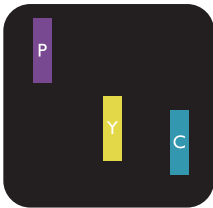
I punti luminosi appaiono quando i pixel o i sottopixel sono sempre illuminati. Ecco alcuni esempi di punti luminosi:

 <p>Un sottopixel rosso, verde o blu illuminato</p>	 <p>Due sottopixel adiacenti illuminati: Rosso + Blu = viola Rosso + Verde = giallo Verde + Blu = ciano (azzurro)</p>	 <p>Tre sottopixel adiacenti illuminati (un punto bianco)</p>
--	--	--

## 10.4. Punti scuri

I punti scuri appaiono quando i pixel o i sottopixel sono sempre spenti. Ecco alcuni esempi di punti scuri:

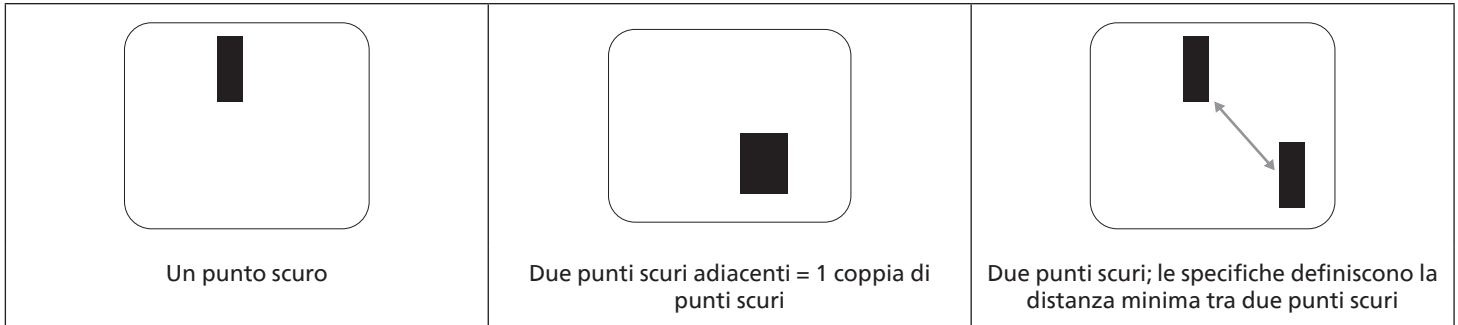

## 10.5. Prossimità dei difetti dei pixel

Poiché i pixel e i sottopixel con lo stesso tipo di difetto sono più evidenti quando sono vicini tra loro, Philips ha sviluppato anche uno standard che definisce il limite di prossimità dei pixel difettosi. La tabella seguente riporta le definizioni di questi limiti:

- Quantità tollerata di punti scuri adiacenti (punti scuri adiacenti = 1 coppia di punti scuri)
- Distanza minima tra i punti scuri
- Numero totale di punti difettosi

## 10.6. Limiti di tolleranza dei difetti dei pixel

L'utente può richiedere la riparazione del prodotto durante il periodo di garanzia solo se un pannello PDP/TFT di uno schermo al plasma/LCD Philips contiene un numero di pixel o sottopixel difettosi superiore ai limiti di tolleranza elencati nella tabella seguente.

EFFETTO PUNTI LUMINOSI	LIVELLO ACCETTABILE
1 sottopixel illuminato	2
EFFETTO PUNTI SCURI	LIVELLO ACCETTABILE
1 sottopixel scuro	10
<b>N. TOTALE DI PUNTI DIFETTOSI DI OGNI TIPO</b>	<b>12</b>

NOTA: \* 1 o 2 sottopixel adiacenti difettosi = 1 punto difettoso

## 10.7. MURA

Su alcuni pannelli a cristalli liquidi (LCD) possono apparire occasionalmente macchie o aree scure. Questo fenomeno è noto nel settore come Mura, termine giapponese che significa "irregolarità". Viene usato per descrivere un motivo o un'area irregolare in cui lo schermo non appare uniforme in determinate condizioni. Mura è la conseguenza del deterioramento dello strato di allineamento dei cristalli liquidi e la sua causa più comune è il funzionamento prolungato in presenza di elevate temperature ambientali. Mura è un fenomeno che si riscontra in tutto il settore e non è riparabile. Inoltre, non è coperto dalle nostre condizioni di garanzia.

Mura è presente sin dall'introduzione della tecnologia LCD, e con schermi sempre più grandi e in funzione 24 ore al giorno e 7 giorni alla settimana, molti display si trovano in condizioni di illuminazione scarsa. Tutto questo aumenta la probabilità che i display siano soggetti a Mura.

### COME INDIVIDUARE MURA

Esistono vari sintomi e molteplici cause di Mura. Alcuni di questi sono elencati di seguito:

- Impurità o particelle estranee nella matrice di cristallo
- Distribuzione non uniforme della matrice LCD durante la produzione
- Distribuzione non uniforme della luminanza della retroilluminazione
- Sollecitazioni dovute all'assemblaggio dei pannelli
- Difetti all'interno delle celle a cristalli liquidi
- Stress termico indotto: funzionamento ad alte temperature per lunghi periodi di tempo

## COME EVITARE MURA

Anche se non possiamo garantire la completa eliminazione di Mura in tutti i casi, in generale la comparsa di Mura può essere ridotta con questi metodi:

- Ridurre la luminosità della retroilluminazione
- Usare un salvaschermo
- Ridurre la temperatura ambiente intorno all'unità

## 11. Pulizia e risoluzione dei problemi

### 11.1. Pulizia

#### Precauzioni durante l'uso del display

- Non avvicinare le mani, il volto o gli oggetti alle aperture di ventilazione del display. La parte superiore del display in genere è molto calda a causa dell'alta temperatura dell'aria emessa attraverso le aperture di ventilazione. Avvicinando eccessivamente le parti del corpo potrebbero verificarsi lesioni personali o scottature. Inoltre, posizionando oggetti vicino alla parte superiore del display, il calore potrebbe danneggiare gli oggetti o il display stesso.
- Assicurarsi di scollegare tutti i cavi prima di spostare il display. Spostando il display con i cavi collegati, questi potrebbero venire danneggiati e causare incendi o scosse elettriche.
- Scollegare la spina dalla presa di corrente come precauzione di sicurezza prima di effettuare qualsiasi tipo di procedura di pulizia o manutenzione.

#### Istruzioni per la pulizia del pannello anteriore

- La parte anteriore del display è stata trattata in modo speciale. Pulire delicatamente la superficie usando solo un panno per la pulizia o un panno morbido e senza pelucchi.
- Se la superficie si dovesse sporcare, immergere un panno morbido e senza pelucchi in una soluzione detergente neutra. Strizzare il panno per rimuovere il liquido in eccesso. Strofinare la superficie del display per rimuovere lo sporco. Quindi usare un panno asciutto dello stesso tipo per asciugare.
- Non graffiare né urtare la superficie del pannello con le dita o con oggetti duri di qualsiasi tipo.
- Non usare sostanze volatili come spray, solventi o diluenti.

#### Istruzioni per la pulizia dell'alloggiamento

- Se l'alloggiamento si sporca, pulirlo con un panno morbido e asciutto.
- Se l'alloggiamento si dovesse sporcare eccessivamente, immergere un panno morbido e senza pelucchi in una soluzione detergente neutra. Strizzare il panno per rimuovere più liquido possibile. Pulire l'alloggiamento. Usare un altro panno asciutto per strofinare la superficie finché non è asciutta.
- Non utilizzare soluzioni contenenti petrolio per pulire le parti in plastica. Tali prodotti danneggiano le parti in plastica e invalidano la garanzia.
- Non lasciare che l'acqua o il detergente entrino in contatto con la superficie del display. Se l'acqua o l'umidità penetrano all'interno dell'unità, potrebbero verificarsi problemi operativi, elettrici e rischi di scosse elettriche.
- Non graffiare né urtare l'alloggiamento con le dita o con oggetti duri di qualsiasi tipo.
- Non usare sostanze volatili come spray, solventi o diluenti sull'alloggiamento.
- Non mettere oggetti in gomma o PVC accanto all'alloggiamento per periodi di tempo prolungati.

## 11.2. Risoluzione dei problemi

Sintomo	Possibile causa	Rimedio
Non viene visualizzata alcuna immagine	<ol style="list-style-type: none"> <li>1. Il cavo di alimentazione è scollegato.</li> <li>2. L'interruttore di alimentazione principale sulla parte posteriore del display non è acceso.</li> <li>3. L'input selezionato non ha collegamenti.</li> <li>4. Il display è in modalità standby.</li> </ol>	<ol style="list-style-type: none"> <li>1. Collegare il cavo di alimentazione.</li> <li>2. Assicurarsi che l'interruttore di alimentazione sia acceso.</li> <li>3. Collegare un segnale al display.</li> </ol>
Sul display compaiono interferenze visive o si sentono rumori	Problemi causati da apparecchi elettrici o lampade a fluorescenza nelle vicinanze.	Spostare il display in un altro luogo per vedere se l'interferenza viene ridotta.
Il colore è anomalo	Il cavo del segnale non è collegato correttamente.	Assicurarsi che il cavo del segnale sia collegato saldamente alla parte posteriore del display.
L'immagine è distorta e presenta anomalie	<ol style="list-style-type: none"> <li>1. Il cavo del segnale non è collegato correttamente.</li> <li>2. Il segnale di input supera le capacità del display.</li> </ol>	<ol style="list-style-type: none"> <li>1. Assicurarsi che il cavo del segnale sia collegato saldamente.</li> <li>2. Verificare la sorgente del segnale video per vedere se supera la portata del display. Verificare le specifiche della sorgente nella sezione sulle specifiche di questo display.</li> </ol>
L'immagine visualizzata non riempie l'intero schermo	<ol style="list-style-type: none"> <li>1. La modalità zoom non è impostata correttamente.</li> <li>2. La modalità di scansione potrebbe essere impostata in modo non corretto su Sottoscansione.</li> <li>3. Se l'immagine supera le dimensioni dello schermo, potrebbe essere necessario impostare la modalità di scansione su Sottoscansione.</li> </ol>	Utilizzare la funzione Modalità zoom o Zoom personale del menu Schermo per regolare la geometria e i parametri di frequenza temporale del display.
Si sente l'audio, ma mancano le immagini	Il cavo del segnale sorgente non è collegato correttamente.	Assicurarsi che gli input audio e video siano collegati correttamente.
L'immagine è visibile, ma non si sente l'audio	<ol style="list-style-type: none"> <li>1. Il cavo del segnale sorgente non è collegato correttamente.</li> <li>2. Il livello del volume è stato abbassato completamente.</li> <li>3. È attivata la funzione {Muto}.</li> <li>4. Non vi sono altoparlanti esterni collegati.</li> </ol>	<ol style="list-style-type: none"> <li>1. Assicurarsi che gli input audio e video siano collegati correttamente.</li> <li>2. Premere il tasto [⊕] o [⊖] per sentire l'audio.</li> <li>3. Disattivare la funzione MUTO utilizzando il tasto [MUTO].</li> <li>4. Collegare gli altoparlanti esterni e regolare il volume a un livello adatto.</li> </ol>
Alcuni elementi dell'immagine non si illuminano	Alcuni pixel del display sono spenti.	Questo display viene prodotto utilizzando un livello estremamente elevato di tecnologia di precisione: tuttavia, a volte alcuni pixel potrebbero non accendersi. Non si tratta di un malfunzionamento.
Una volta spento il display, sono ancora visibili "immagini fantasma". (Esempi di immagini statiche includono logotipi, videogiochi, immagini del computer e immagini visualizzate in modalità normale 4:3.)	Un'immagine statica è stata visualizzata per un periodo eccessivamente lungo	Non lasciare visualizzata un'immagine statica per un periodo prolungato, in quanto potrebbe far rimanere sul display un'immagine fantasma.

## 12. Specifiche tecniche

### Display:

Elemento	Specifiche		
	65BDL4650D	75BDL4650D	86BDL4650D
Dimensioni schermo (area attiva)	163,9 cm / 64,5 pollici	189,3 cm / 74,5 pollici	217,4 cm / 85,6 pollici
Formato immagine	16:9	16:9	16:9
Numero di pixel	3840 (O) x 2160 (V)	3840 (O) x 2160 (V)	3840 (O) x 2160 (V)
Dimensioni pixel	0,372 (O) x 0,372 (V) mm	0,4296 (O) x 0,4296 (V) mm	0,4935 (O) x 0,4935 (V) mm
Colori visualizzabili	8 bit + FRC, 1,07 miliardi di colori	8 bit + FRC, 1,07 miliardi di colori	8 bit + FRC, 1,07 miliardi di colori
Luminosità (tipica)	500 cd/m <sup>2</sup>	500 cd/m <sup>2</sup>	500 cd/m <sup>2</sup>
Rapporto di contrasto (tipico)	1200:1	1200:1	1000:1
Angolo di visuale	178 gradi	178 gradi	178 gradi

### Terminali di input/output:

Elemento		Specifiche
Uscita altoparlanti	Altoparlanti interni	10 W (L) + 10 W (R) [RMS]/8Ω 82 dB/W/M/160 Hz - 13 KHz
Uscita audio	Connettore per cuffia da 3,5 mm x 1	0,5 V [rms] (normale) / 2 canali (D+S)
Input audio	Connettore per cuffia da 3,5 mm x 1	0,5 V [rms] (normale) / 2 canali (D+S)
RS232	2 connettori per cuffia da 2,5 mm	Ingresso RS232 / uscita RS232
RJ-45	Connettore RJ-45 x 1 (8 pin)	Porta LAN 10/100/1000
Input HDMI	2 connettori HDMI (Tipo A) (19 pin)	RGB digitale: TMDS (video + audio) MAX: Video - 720p, 1080p, 3840 x 2160/60 Hz Audio - 48 KHz / 2 canali (D+S) Supporta solo LPCM
Input DVI-I	Connettore DVI-I.	RGB digitale: TMDS (video) RGB analogico: 0,7 V [p-p] (75Ω), H/CS/V: TTL (2,2kΩ), MAX: 1920 x 1080/60 Hz (WUXGA)
Ingresso/uscita DisplayPort	2 connettori DisplayPort (20 pin)	RGB digitale: TMDS (video + audio) MAX: Video - 720p, 1080p, 3840 x 2160/60 Hz Audio - 48 KHz / 2 canali (D+S) Supporta solo LPCM
Input/output IR	3,5 mm x 2	Pass-through IR o collegamento a margherita IR
OTG	Micro USB	Porta di servizio e trasmissione dei dati ADB
Input USB	2 porte USB 3.0 (Tipo A)	Riproduzione multimediale USB
Slot di espansione	1 porta USB 3.0	Riservata per CRD22



**Generali:**

Elemento	Specifiche		
	65BDL4650D	75BDL4650D	86BDL4650D
Input alimentazione	100 - 240 V~, 50/60 Hz	100 - 240 V~, 50/60 Hz	100 - 240 V~, 50/60 Hz
Consumo (max)	227 W	268 W	352 W
Consumo (tipico)	155 W	187 W	250 W
Consumo (modalità standby e modalità Spento)	< 0,5 W	< 0,5 W	< 0,5 W
Modalità di spegnimento CA (W)	0 W	0 W	0 W
Dimensioni (senza supporto) [L x A x P]	1462,3 x 837,3 x 93,4 mm	1683,5 x 961,7 x 95,3 mm	1929,0 x 1100,0 x 95,3 mm
Peso (senza supporto)	29,0 Kg	36,96 Kg	48,31 Kg
Peso lordo (senza supporto)	36,1 Kg	48,5 Kg	64,8 Kg

**Condizioni ambientali:**

Elemento	Specifiche	
Temperatura	Operativa	0 - 40°C
	Immagazzinamento	-20 - 60°C
Umidità	Operativa	20 - 80% di umidità relativa (senza condensa)
	Immagazzinamento	5 - 95% di umidità relativa (senza condensa)
Altitudine	Operativa	0 - 3.000 m
	Immagazzinamento/ spedizione	0 - 9.000 m

## Informativa sulla garanzia per le soluzioni display professionali Philips

Grazie per avere acquistato questo prodotto Philips. I prodotti Philips, progettati e realizzati secondo i più elevati standard, garantiscono prestazioni di alta qualità e facilità d'uso e d'installazione. In caso di difficoltà durante l'utilizzo del prodotto, si consiglia di consultare prima il manuale utente o le informazioni nella sezione di supporto del sito web, dove (a seconda del tipo di prodotto) è possibile trovare un manuale utente scaricabile, domande frequenti, video di istruzioni o forum di supporto.

### GARANZIA LIMITATA

Nell'improbabile eventualità che il prodotto richieda assistenza, provvederemo a fornire assistenza gratuita al prodotto Philips entro il periodo di garanzia, a condizione che il prodotto sia stato utilizzato in conformità con il manuale utente (ad esempio, nell'ambiente previsto).

Per queste categorie di prodotti, un'azienda partner di Philips è il garante del prodotto. Controllare la documentazione fornita con il prodotto.

### CHI COPRE LA GARANZIA?

La copertura della garanzia inizia dalla prima data di acquisto del prodotto. Per ricevere assistenza in garanzia è necessario fornire la prova d'acquisto. Una ricevuta di vendita valida o altro documento valido che dimostri l'acquisto del prodotto è considerato una prova d'acquisto.

### CHE COSA COPRE LA GARANZIA?

Se si verifica qualsiasi difetto dovuto a materiali e/o lavorazione difettosi entro il periodo di garanzia, prenderemo accordi per l'assistenza gratuita. Laddove una riparazione non fosse possibile o non fosse commercialmente fattibile, potremo sostituire il prodotto con un prodotto nuovo o ricondizionato come nuovo con funzionalità simili. La sostituzione sarà offerta a nostra discrezione e la garanzia continuerà dalla data di acquisto originale (prima data di acquisto) del prodotto. Si noti che tutte le parti, comprese quelle riparate o sostituite, sono garantite solo per la durata del periodo di garanzia originale.

### CHE COSA È ESCLUSO? La garanzia non copre:

- Danni conseguenti (inclusi, a titolo esemplificativo, perdita di dati o perdita di reddito), né risarcimenti per attività svolte dall'utente, come la manutenzione periodica, l'installazione di aggiornamenti del firmware o il salvataggio o il ripristino dei dati. (Alcuni Stati non permettono l'esclusione dei danni accidentali o conseguenti, quindi la suddetta esclusione potrebbe non esservi applicata. Questo include, a titolo di esempio, materiali pre-registrati, che siano o meno coperti dai diritti d'autore.)
- Costi di manodopera per l'installazione o la configurazione del prodotto, la regolazione dei controlli del prodotto e l'installazione o la riparazione di vari tipi di dispositivi esterni (ad esempio Wi-Fi, antenna, dongle USB, dispositivi di tipo OPS) e altri sistemi esterni al prodotto.
- Problemi di ricezione determinati da condizioni del segnale o da sistemi via cavo o antenna esterni all'unità.
- Un prodotto che necessita modifiche o adattamenti per consentirne il funzionamento in qualsiasi paese diverso da quello per cui è stato progettato, prodotto, approvato e/o autorizzato, oppure riparazioni di prodotti danneggiati da tali modifiche.
- Prodotti il cui numero di modello o di produzione è stato alterato, eliminato, rimosso o reso illeggibile.

La garanzia si applica a condizione che il prodotto sia stato utilizzato correttamente per l'uso previsto e in conformità con le istruzioni per l'uso

Per ottenere assistenza e informazioni in garanzia

Per informazioni dettagliate sulla copertura della garanzia, ulteriori requisiti di supporto e assistenza telefonica, contattare il venditore e/o l'integratore di sistemi presso cui è stato acquistato il prodotto. Negli Stati Uniti questa garanzia limitata è valida solo per i prodotti acquistati negli Stati Uniti continentali, in Alaska e nelle Hawaii.

Prima di richiedere l'assistenza

Consultare il manuale utente prima di richiedere l'assistenza. Una semplice regolazione dei comandi potrebbe essere sufficiente a risolvere il problema.

#### PERIODO DI GARANZIA

Il periodo di garanzia per il display di segnaletica Philips è indicato di seguito. Per le località non elencate nella tabella, attenersi alla dichiarazione di garanzia.

Il periodo di garanzia standard per il display di segnaletica Philips è indicato di seguito. Per le località non elencate nella tabella, attenersi alla dichiarazione di garanzia locale.

Località	Periodo di garanzia standard
Stati Uniti, Canada	3 anni
Cina	1 anno
Giappone	3 anni
Resto del mondo	3 anni
Messico	3 anni
Brasile	3 anni
Cile	3 anni
Perù	3 anni

Per i prodotti professionali possono essere applicati i termini di garanzia specifici del contratto di vendita o acquisto.

# Indice

## A

App personalizzata 43

## B

Browser 36

## C

Collegamento a infrarossi 29

Collegamento di un'apparecchiatura audio 28

Collegamento di un'apparecchiatura esterna 27

Collegamento di un'apparecchiatura esterna (lettore multimediale) 27

Collegamento di un PC 27

Collegamento di vari display in una configurazione a margherita 29

Collegamento pass-through IR 29

Connessione cablata alla rete 30

Contenuto della confezione 14

Coperchio interruttore CA 25

Copertura USB 24

## D

Disimballaggio 10

Disimballaggio e installazione 10

## F

Formati multimediali supportati 70

Funzionamento 31

## I

Impostazioni 44

Informativa sui pixel difettosi 74

Informativa sulla garanzia per le soluzioni display professionali Philips 80

Inserimento delle batterie nel telecomando 23

Istruzioni di sicurezza 1

## L

Lettore PDF 40

## M

Media Player 33

Menu OSD 60

Modalità di input 72

Modifica il formato dell'immagine 31

Montaggio a parete 15

Montaggio con orientamento verticale 16

## N

Navigazione all'interno del menu OSD 60

Note di installazione 14

## P

Pannello di controllo 17

Panoramica 31

Panoramica del menu OSD 60

Parti e funzioni 17

Pulizia e risoluzione dei problemi 76

## R

Raggio d'azione del telecomando 23

## S

Specifiche tecniche 78

## T

Telecomando 19

Terminali di ingresso/uscita 18

## U

Uso del telecomando 23

## V

Visualizzazione della sorgente video collegata 31



2023 © TOP Victory Investments Ltd. Tutti i diritti riservati.

Questo prodotto è stato realizzato da ed è venduto sotto la responsabilità di Top Victory Investments Ltd. e Top Victory Investments Ltd. è il responsabile della garanzia per questo prodotto. Philips e il logo Philips sono marchi registrati di Koninklijke Philips N.V. e vengono utilizzati su licenza.

Le specifiche sono soggette a modifiche senza preavviso.  
Versione: V 1.02 04/03/2024