

PHILIPS

Soundbar

6000 Serisi

Kullanım Kılavuzu

TAB6309

Ürününüzü kaydedirin ve şu adresten destek alın:
www.philips.com/support

İçindekiler

1	Önemli güvenlik talimatları	3
	Güvenlik	3
	Ürününüzün bakımı	5
	Çevre bakımı	5
	Uyumluluk beyanı	5
	Yardım ve destek	5

2	Soundbar'ınız	6
	Kutunun içindekiler	6
	Soundbar	6
	Konektörler	7
	Kablosuz subwoofer	7
	Uzaktan kumanda	8
	Uzaktan Kumandayı Hazırlama	8
	Yerleştirme	9
	Duvara montaj	10

3	Bağlama	11
	Dolby Atmos®	11
	HDMI soketine bağlama	11
	Optik soketine bağlama	11
	AUX soketine bağlama	12
	Güce bağlama	12
	Subwoofer ile eşleştirme	13

4	SoundBar'ınızın kullanımı	14
	Uygulamayı yükleme	14
	Açma ve kapatma	14
	Mod seçme	14
	Ses Seviyesini Ayarlama	15
	Ekolayzır (EQ) Efektini Seçme	15
	LED ekranı Açık/Kapalı Göstergesi	16
	DTS Virtual X / Dolby Atmos sanallaştırıcı	16
	Oto. ses seviyesi ayarlama	16
	Bluetooth cihazlarından oynatma	16
	Harici bir cihazdan müzik dinleme	17
	USB üzerinden ses dosyası oynatma	18
	Fabrika ayarlarına sıfırlama	18

5	Ürün teknik özellikleri	19
----------	--------------------------------	-----------

6	Sorun giderme	20
----------	----------------------	-----------

7	Ticari Markalar	21
----------	------------------------	-----------

1 Önemli güvenlik talimatları

Ürününüzü kullanmadan önce tüm talimatları okuyun ve anlayın. Talimatların hatalı uygulanmasından kaynaklanan hasarlarda garanti geçerli değildir.

Güvenlik

Bu güvenlik sembollerini öğrenin

İşaret bilgileri ürünün alt veya arka kısmında bulunur.

	DİKKAT ELEKTRİK ÇARPMASI RİSKİ AÇMAYIN	
DİKKAT: ELEKTRİK ÇARPMASI RİSKİNİ AZALTMAK İÇİN KAPAĞI (VEYA ARKASINI) ÇIKARMAYIN. İÇİNDE KULLANICININ SERVİS YAPABİLECEĞİ BİR PARÇA YOKTUR. SERVİS İÇİN YETKİLİ SERVİS ELEMANINA BAŞVURUN.		



Bu, çift yalıtımlı SINIF II cihazdır ve koruyucu topraklama sağlanmamıştır.



AC gerilimi



Sembol DC gerilimini gösterir.



UYARI!

Uyarı: Elektrik çarpması riski!



Ünlem işareti, kullanıcıyı önemli kullanım talimatlarının varlığı konusunda uyarmayı amaçlamaktadır.



Yalnızca kullanım kılavuzunda listelenen güç kaynaklarını kullanın.

Elektrik çarpması veya yangın riski!

- Herhangi bir bağlantı yapmadan veya değiştirmeden önce, tüm cihazların elektrik prizinden çıkarıldığından emin olun.
- Ürünü ve aksesuarları asla yağmura veya suya maruz bırakmayın. Ürünün yanına vazo gibi içi su dolu nesneler koymayın. Ürünün üzerine veya içine sıvı dökülmesi durumunda ürünün güç kablosunu elektrik prizinden hemen çıkarın. Kullanmadan önce ürününüzü kontrol ettirmek için Müşteri Destek Merkezi ile irtibata geçin.
- Ürünü ve aksesuarları açık alevlerin veya doğrudan güneş ışığı gibi diğer ısı kaynaklarının yanına asla yerleştirmeyin.
- Üründeki havalandırma yuvalarına veya diğer açıklıklara asla bir cisim sokmayın.
- Bağlantıyı kesme cihazı olarak ana elektrik fişinin veya cihaz kuplörünün kullanıldığı durumlarda, bağlantı kesme cihazı hazır durumda kalmalıdır.
- Pil (pil paketi veya takılı piller); güneş ışığı, ateş veya benzeri aşırı ısıya maruz bırakılmamalıdır.
- Şimşekli fırtınalar öncesinde ürünün fişini çekin.
- Güç kablosunu çıkarırken her zaman fişten tutarak çekin, asla kablodan tutarak çekmeyin.
- Ürünü tropikal ve/veya ılıman iklimlerde kullanın.

Kısa devre veya yangın riski!

- Tanıma ve besleme değerleri için ürünün arkasındaki veya altındaki tip plakasına bakın.
- Ürünü prize bağlamadan önce, gerilim değerinin ürünün arka veya alt kısmında belirtilen değerle aynı olduğundan emin olun. Gerilim değerleri birbirinden farklıysa ürününü kesinlikle prize bağlamayın.

Yaralanma veya üründe hasar oluşması riski!

- Duvara montaj için bu ürün, montaj yönergelerine uygun olarak duvara güvenli bir şekilde bağlanmalıdır. Yalnızca birlikte verilen duvara montaj braketini (varsa) kullanın. Uygunsuz duvar montajları kazaya, yaralanmaya veya hasara neden olabilir. Herhangi bir sorunuz varsa ülkenizdeki Müşteri Destek Merkezi ile iletişime geçin.
- Ürünü veya herhangi bir nesneyi asla güç kablolarının veya diğer elektrikli ekipmanların üzerine koymayın.
- Ürünün nakliyesi 5°C'den düşük sıcaklıklarda yapılmışsa ürünün ambalajını açın ve prize takmadan önce ürünün ortam sıcaklığına ulaşmasını bekleyin.
- Bu ürünün bazı parçaları camdan üretilmiş olabilir. Yaralanma ve hasara karşı özen gösterin.

Aşırı ısınma riski!

- Ürünü hiçbir zaman etrafında yeterli boşluk olmayan bir alana kurmayın. Havalandırma için ürünün etrafında her zaman en az 10 cm boş alan bırakın. Perdelerin veya başka eşyaların ürünün havalandırma deliklerini hiçbir zaman kapatmadığından emin olun.

Pil kullanımı UYARISI

- DİKKAT: Piller yanlış yerleştirilirse patlayabilir. Pili sadece aynı veya eşdeğer türden pille değiştirin.
- Piller bitmişse veya uzaktan kumanda uzun süre kullanılmayacaksa pilleri çıkarın.
- Piller kimyasal maddeler içerir ve hükümet ve yerel yönetim yönergelerine göre geri dönüştürülmeli veya imha edilmelidir.
- Tüm pilleri cihaz üzerinde işaretlendiği şekilde doğru + ve - konumlarında takın.
- Eski ve yeni pilleri birlikte kullanmayın.

- Alkalin, standart (Karbon-Çinko) veya şarj edilebilir (Ni-Cd, Ni-MH, vb.) pilleri birlikte kullanmayın.
- Pil (piller veya pil paketi); güneş ışığı, ateş veya benzeri aşırı ısıya maruz bırakılmamalıdır.
- Pili ateşe veya sıcak fırına atmayın veya Pili mekanik olarak ezmeyin ya da kesmeyin.
- Pilin son derece düşük hava basıncına maruz kalmasını önleyin.

Not

- Derecelendirme etiketi ekipmanın altına veya arkasına yapıştırılmıştır.

Ürününüzün bakımı

Ürünü temizlemek için yalnızca mikrofiber bez kullanın.

Çevre bakımı

Eski ürünün ve pillerin atılması



Ürününüz, geri dönüşüme tabi tutulabilen ve yeniden kullanılabilen, yüksek kalitede malzeme ve parçalardan tasarlanmış ve üretilmiştir.



Bir ürün üzerindeki bu sembol, ürünün 2012/19/EU sayılı Avrupa Yönergesi kapsamında olduğu anlamına gelir.



Bu sembol, ürünün 2013/56/EU sayılı Avrupa Yönergesi kapsamında olan ve normal evsel atıklarla birlikte atılamayan piller içerdiği anlamına gelir.

Elektrikli ve elektronik ürünler ve pillerin toplanması ile ilgili bulunduğunuz yerdeki sistem hakkında bilgi edinin. Yerel kurallara uyun ve ürünü ve pilleri asla normal evsel atıklarla birlikte atmayın. Eskiyen ürünlerin ve pillerin bertaraf işlemlerinin doğru biçimde gerçekleştirilmesi, çevre ve insan sağlığı üzerinde olumsuz etkilere yol açılmasını önlemeye yardımcı olur.

Tek kullanımlık pillerin çıkarılması

Tek kullanımlık pilleri çıkarmak için pil takma bölümüne bakın.

Uyumluluk beyanı

Bu ürün, Avrupa topluluğunun radyo paraziti gereksinimlerine uygundur.

İşbu belgeyle TP Vision Europe B.V. bu ürünün RED Direktifi 2014/53/EU ve Birleşik Krallık Radyo Ekipmanı Düzenlemeleri SI 2017 No 1206'nın temel gereksinimlerine ve diğer ilgili hükümlerine uygun olduğunu beyan eder. Uyumluluk Beyanını şu adreste bulabilirsiniz: www.philips.com/support.

Yardım ve destek

Kapsamlı çevrimiçi destek almak ve aşağıdakileri gerçekleştirebilmek için şu adresi ziyaret edin: www.philips.com/support

- kullanım kılavuzunu ve hızlı başlangıç kılavuzunu indirmek
- video eğitim kılavuzlarını izlemek (Yalnızca seçili modellerde mevcuttur)
- sık sorulan soruların (SSS) yanıtlarını bulmak
- bize bir soru e-postası göndermek
- destek temsilcimizle görüşmek.

Dilinizi seçmek için web sitesindeki talimatları izleyin ve ardından ürününüzün model numarasını girin.

Alternatif olarak ülkenizdeki Müşteri Destek Merkezi ile iletişime geçebilirsiniz. İletişim kurmadan önce ürününüzün model numarasını ve seri numarasını not edin. Bu bilgileri ürününüzün arkasında veya veyta altında bulabilirsiniz.

2 Soundbar'ınız

Ürünü satın aldığınız için teşekkür ederiz; Philips'e hoş geldiniz! Philips'in sunduğu destekten tam anlamıyla yararlanmak için soundbar'ınızı şu adreste kaydettirin: www.philips.com/support.

Kutunun içindekiler

Paketteki öğeleri kontrol edin ve tanımlayın:

- Soundbar x 1
- Kablosuz subwoofer x 1
- Uzaktan kumanda x 1
(AAA pil x 2)
- AC adaptör (soundbar için) * x 1
- Güç kablosu (subwoofer için) * x 1
- Duvara montaj kiti x 1
- Hızlı başlangıç kılavuzu/
Garanti kartı / Güvenlik belgesi x 1

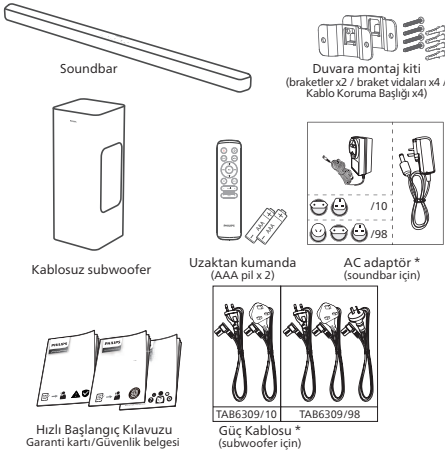



- Güç kablosu miktarı ve fiş türü bölgelere göre değişiklik gösterir.
- Bu Kullanım Kılavuzunda gösterilen görseller, resimler ve çizimler yalnızca referans amaçlı olup gerçek ürünün görünümünü farklılık gösterebilir.

Soundbar

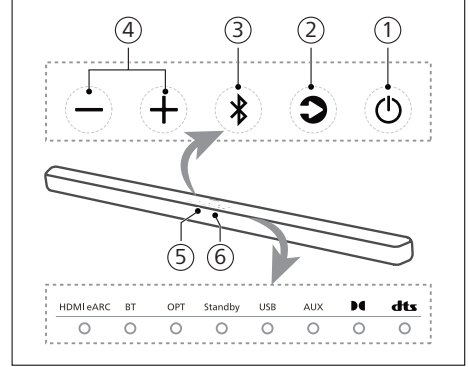
Bu bölüm soundbar'a genel bir bakış içerir.



- ① **🔌 (Bekleme-Açık)**
 - Soundbar'ı açın veya Beklemeye alın.
 - Otomatik Beklemeyi (15 dakika Otomatik Bekleme) etkinleştirmek veya devre dışı bırakmak için güç açık durumdayken 8 saniye boyunca uzun basın.
- ② **🔄 (Source - Kaynak) düğmesi**
Soundbar için bir giriş kaynağı seçin.
- ③ **📶 (Bluetooth) düğmesi**
 - Bluetooth modunu seçmek için basın.
 - Bluetooth eşleştirme moduna girmek için 3 saniye boyunca uzun basın.
 - Tüm cihazların bağlantısını kesmek ve BT bağlantı geçmişi listesini temizlemek için 8 saniye boyunca uzun basın, ardından eşleştirme moduna girin.
- ④ **+/- (Ses Seviyesi) düğmesi**
Ses seviyesini artırın veya azaltın.
- ⑤ **Uzaktan kumanda sensörü**
- ⑥ **Soundbar'ın LED göstergesi**

LED Durumu	Durum	Durum
HDMI eARC	Sabit Beyaz	HDMI eARC modu
BT	Sabit Mavi Sabit Beyaz	Bluetooth (Klasik) modu Bluetooth (LE Audio) modu
OPT	Sabit Beyaz	Optik mod
Standby	Sabit Kırmızı	Bekleme modu
USB	Sabit Beyaz	USB modu
AUX	Sabit Beyaz	AUX modu
	Sabit Beyaz	Dolby Atmos
	Sabit Beyaz	DTS Ses

Konektörler

Bu bölüm, soundbar'ınızda bulunan konektörlere genel bir bakış içerir.

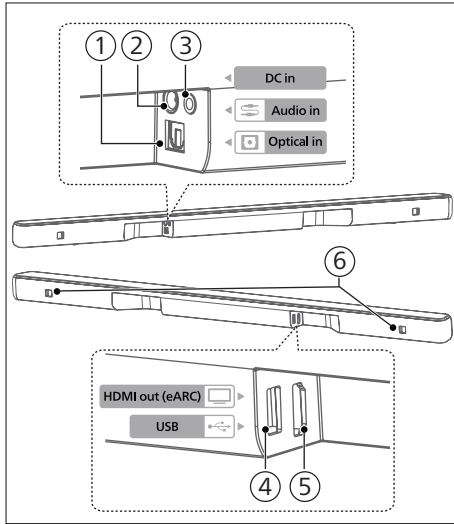

- Optical in (Optik girişi)**
TV'deki veya dijital cihazdaki optik ses çıkışına bağlayın.
- DC in (DC girişi)**
Adaptöre bağlayın.
- Audio in (Ses girişi)**
Örneğin bir MP3 oynatıcıdan (3,5 mm jak) ses girişi.

- USB**
 - Ses ortamı oynatmak için bir USB depolama cihazına bağlayın.
 - Bu ürünün yazılımını yükseltin.

- HDMI eARC**
Bağlantı noktası, eARC/ARC HDMI özelliğini destekler. TV'deki HDMI (eARC/ARC) girişine bağlayın.

- Duvar braketini yuvası**

Kablosuz subwoofer

Bu bölüm kablosuz subwoofer'a genel bir bakış içerir.

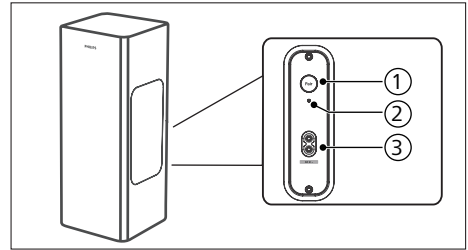

- Pair (Eşleştir) düğmesi**
Subwoofer'ın eşleştirme moduna girmek için basılı tutun. Yalnızca manuel eşleştirme için kullanılır. (Ünite **ON (Açık)** konuma getirildikten sonra bar ve subwoofer otomatik olarak eşleşeceğinden **Pair (Eşleştir)** düğmesine basmayın)
- Subwoofer göstergesi**
Durumu kablosuz subwoofer göstergesine göre belirleyin.

LED Durumu	Durum
Hızlı yanıp sönme	Subwoofer eşleştirme modunda
Opak	Bağlandı / Eşleştirme başarılı
Yavaş yanıp sönme	Eşleştirme kaldırma durumu

- AC girişi ~ soketi**
Güç kaynağına bağlanır.

Uzaktan Kumanda

Bu bölüm uzaktan kumandaya genel bir bakış içerir.

- ① **⏻ (Bekleme-Açık)**
 - Soundbar'ı açın veya beklemeye alın.
 - Otomatik Beklemeyi (15 dakika Otomatik Bekleme) etkinleştirmek veya devre dışı bırakmak için güç açık durumdayken 8 saniye boyunca uzun basın.
- ② **⦿ (Surround)**
Sanallaştırıcı Açık/Kapalı.
- ③ **Vol + / Vol - (Ses + / Ses -) (Soundbar Ses Seviyesi)**
SoundBar'ın ses seviyesini artırın/azaltın.
- ④ **EQ**
 - Ekolayzır (EQ) efektini seçin.
 - Diyalog geliştirmeyi açmak/kapatmak için 3 saniye basılı tutun.
- ⑤ **Treble +/- (Tiz +/-)**
Tiz seviyesini ayarlayın.
- ⑥ **Bass +/- (Bas +/-) (Subwoofer Ses Seviyesi)**
Subwoofer'ın ses seviyesini ayarlayın.
- ⑦ **⏪ (Source - Kaynak)**
Soundbar için bir giriş kaynağı seçmek üzere basın.
- ⑧ **🔇 (Sessiz)**
Sesi kapatın veya geri açın.
- ⑨ **⏮ / ⏭ (Önceki/Sonraki)**
USB / BT modunda önceki veya sonraki parçaya atlayın.
- ⑩ **▶ (Oynat/Duraklat)**
USB / BT modunda oynatmayı başlatın, duraklatın veya devam ettirin.
- ⑪ **AVL**
Otomatik ses seviyesi ayarı Açık/Kapalı ve gece modu.

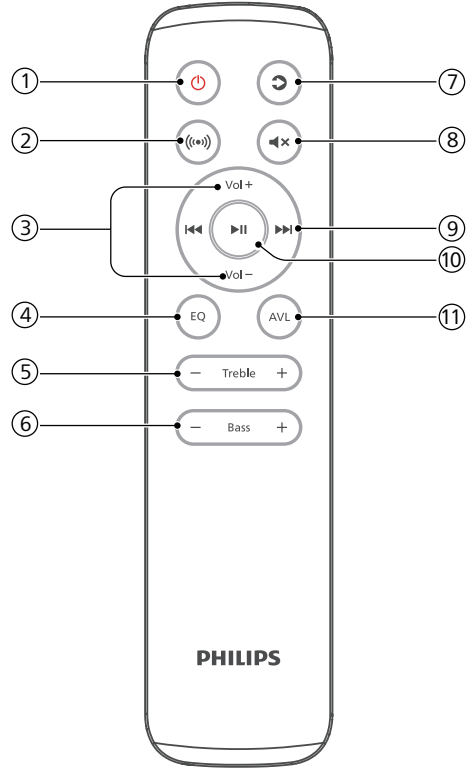

Uzaktan Kumandayı Hazırlama

- Sağlanan Uzaktan Kumanda, ünitenin uzaktan çalıştırılmasına olanak tanır.
- Uzaktan Kumanda 6 m (19,7 fit) etkili menzili içinde çalıştırılsa dahi ünite ile uzaktan kumanda arasında herhangi bir engel varsa uzaktan kumandanın çalışması mümkün olmayabilir.
- Uzaktan Kumanda, kızılötesi ışınlar üreten diğer ürünlerin yakınında çalıştırılırsa veya ünitenin yakınında kızılötesi ışınlar kullanan başka uzaktan kumanda cihazları kullanılırsa hatalı çalışabilir. Tersine, diğer ürünler de hatalı çalışabilir.

Uzaktan Kumanda Pilini Deęiřtirme

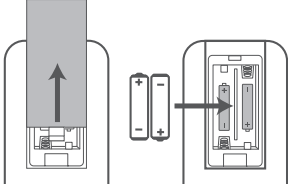

- 1 Uzaktan kumandanın pil bölümünü açmak için arka kapaęa bastırın ve kaydırın.
- 2 İki adet AAA boyutunda pili (dahil) takın. Pillerin (+) ve (-) uçlarının, pil bölümünde gösterilen (+) ve (-) uçlarla eşleřtięinden emin olun.
- 3 Pil bölümü kapaęını kapatın.

Pillerle İlgili Önlemler

- Pilleri pozitif "+" ve negatif "-" kutupları doęru olacak řekilde taktığınızdan emin olun.
- Aynı türde piller kullanın. Asla farklı türde pilleri birlikte kullanmayın.
- řarj edilebilir veya řarj edilemeyen piller kullanılabilir. Etiketlerindeki önlemlere dikkat edin.
- Pil kapaęını ve pili çıkarırken tırnaklarınıza dikkat edin.
- Uzaktan kumandayı düşürmeyin.
- Hiçbir řeyin uzaktan kumandayı etkilemesine izin vermeyin.
- Uzaktan kumandanın üzerine su veya herhangi bir sıvı dökmeyin.
- Uzaktan kumandayı ıslak bir nesnenin üzerine koymayın.
- Uzaktan kumandayı doęrudan güneř ışığı altına veya aşırı ısı kaynaklarının yakınına yerleřtirmeyin.

- Korozyon veya pil akması meydana gelebileceęinden ve fiziksel yaralanmaya ve/veya maddi hasara ve/veya yangına neden olabileceęinden, uzun süre kullanılmadıęında uzaktan kumandanın pilini çıkarın.
- Belirtilenlerin dışında pil kullanmayın.
- Yeni pilleri eski pillerle birlikte kullanmayın.
- řarj edilebilir türde olduęu onaylanmayan pilleri asla řarj etmeyin.

Yerleřtirme

Subwoofer'ı soundbar'ınızdan en az 1 metre (3 ft) ve duvardan 10 santimetre uzaęa yerleřtirin.

En iyi sonuçları elde etmek için subwoofer'inizi ařaęıda gösterildięi gibi yerleřtirin.

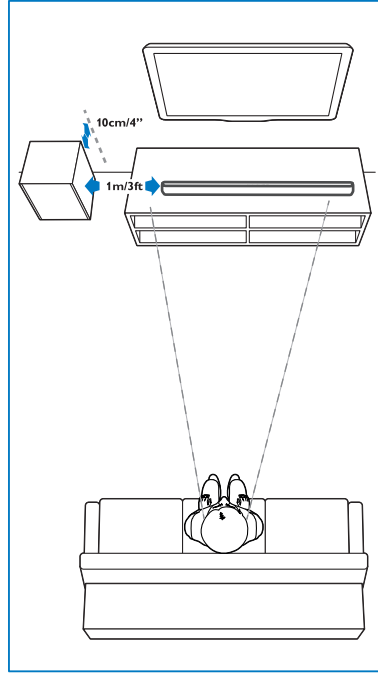

Duvara montaj

Not

- Uygunsuz duvar montajları kazaya, yaralanmaya veya hasara neden olabilir. Herhangi bir sorunuz varsa ülkenizdeki Müşteri Destek Merkezi ile iletişime geçin.
- Duvara monte etmeden önce duvarın soundbar'ınızın ağırlığını taşıyabileceğinden emin olun.
- Duvara monte etmeden önce soundbar'ın alt kısmındaki lastik ayakları çıkarmanız gerektirir. Aksi halde lastik ayaklar tekrar sabitlenemez.
- Duvara montaj türüne bağlı olarak uygun uzunlukta ve çapta vida kullandığınızdan emin olun.
- Lütfen soundbar'ın arkasındaki USB bağlantı noktasının bir USB cihazına bağlı olup olmadığını kontrol edin. Bağlı USB cihazının duvara montajı etkilediğini tespit ederseniz uygun boyutta başka bir USB cihazı kullanmanız gerekir.

Vida uzunluğu/çapı

Önerilen duvara montaj yüksekliği

Soundbar'ı duvara monte etmeden önce TV'yi monte etmeniz önerilir. TV önceden monte edilmiş haldeyken soundbar'ı duvara, TV'nin alt kısmından 50 mm/2,0 inç aşağıya monte edin.

UYARI!

- Yaralanmayı önlemek için bu cihaz yüklemeye uygun olarak zemine/duvara sağlam şekilde bağlanmalıdır.
- Önerilen duvara montaj yüksekliği: $\leq 1,5$ metre.

- 1 Duvara 4 paralel delik (duvar türüne göre her birinin çapı 3-8 mm) açın.
 - ↳ Delikler arasındaki mesafe: 664 mm / 26 inç

- ↳ Duvara delinecek deliklerin konumunun belirlenmesine yardımcı olması için sağlanan duvara montaj şablonunu kullanabilirsiniz.
- 2 Duvara montaj braketlerini vidalarla (dahil) ve tornavidayla (dahil değildir) duvara sabitleyin. Güvenli bir şekilde sabitlendiğinden emin olun.
- 3 Üniteyi duvara montaj braketlerinin üzerine kaldırın ve yerine oturtun.

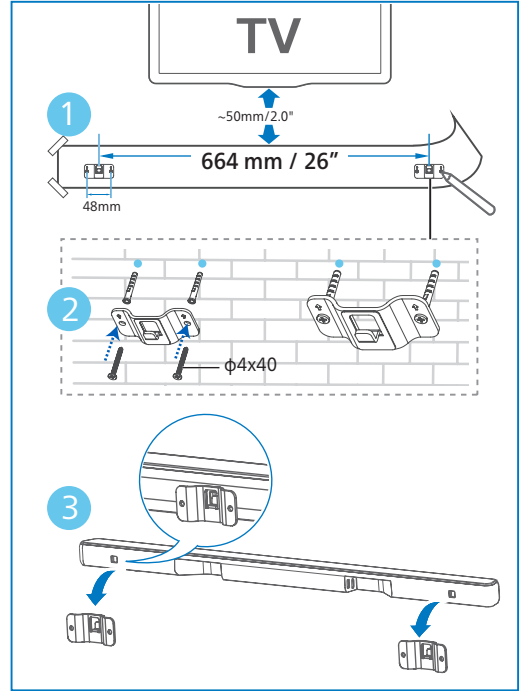

3 Bağlama

Bu bölüm, soundbar'ınızı bir TV'ye ve diğer cihazlara bağlamanıza ve ardından ayarlamanıza yardımcı olur.

Not

- Tanıma ve besleme değerleri için ürünün arkasındaki veya altındaki tip plakasına bakın.
- Herhangi bir bağlantı yapmadan veya değiştirmeden önce, tüm cihazların elektrik prizinden çıkarıldığından emin olun.

Dolby Atmos®

Dolby Atmos, sesi üç boyutlu alanda ve Dolby sesinin tüm zenginliği, netliği ve gücüyle sunarak size etkileyici bir dinleme deneyimi sağlar.

Daha fazla bilgi için lütfen ziyaret edin: dolby.com/technologies/dolby-atmos

HDMI soketine bağlama

HDMI eARC (Gelişmiş Ses Dönüş Kanalı)

Soundbar'ınızın eARC/ARC (Gelişmiş Ses Dönüş Kanalı) özellikli HDMI'ı destekler. TV'niz HDMI eARC/ARC uyumluysa tek bir HDMI kablosu kullanarak TV sesini soundbar'ınızdan duyabilirsiniz.

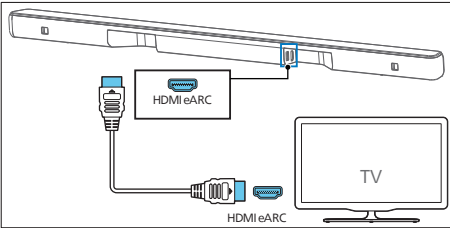

- 1 TV'nizde HDMI-CEC işlemlerini açın. Ayrıntılar için TV kullanım kılavuzuna bakın.
 - TV'deki **HDMI ARC** konektörü farklı şekilde etiketlenmiş olabilir. Ayrıntılar için TV kullanım kılavuzuna bakın.
- 2 Yüksek Hızlı HDMI kablosu kullanarak soundbar'ınızdaki **HDMI eARC** konektörünü TV'deki **HDMI eARC** konektörüne bağlayın.

Not

- TV'nizin HDMI-CEC ve ARC işlevini desteklemesi gerekir. HDMI-CEC ve ARC, Açık olarak ayarlanmalıdır.
- HDMI-CEC ve ARC'nin ayar yöntemi TV'ye bağlı olarak farklılık gösterebilir. ARC işleviyle ilgili ayrıntılar için lütfen TV kullanım kılavuzuna bakın.
- ARC işlevini destekleyen HDMI kabloları kullandığınızdan emin olun.

Optik soketine bağlama

- 1 Bir optik kablo kullanarak soundbar'ınızdaki **Optical in (Optik giriş)** konektörünü TV veya diğer cihazdaki **Optical out (Optik çıkışı)** konektörüne bağlayın.

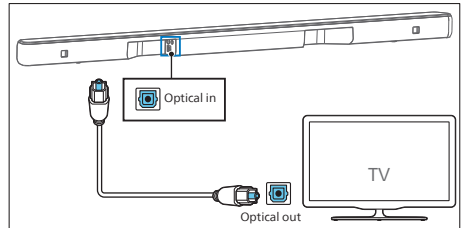

- Dijital optik konektör **Spdif in (Spdif girişi)** veya **Spdif out (Spdif çıkışı)** olarak etiketlenmiş olabilir.

AUX soketine bağlama

3,5 mm ses kablosu kullanın

- TV'nin kulaklık soketini soundbar'daki **Audio in (Ses girişi)** soketine bağlamak için 3,5 mm'ye 3,5 mm'lik bir ses kablosu kullanın.

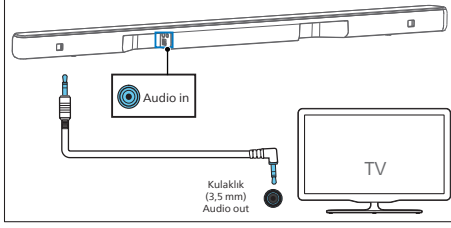

3,5 mm-RCA ses kablosu kullanın

- TV'nin ses çıkış soketlerini soundbar'daki **Audio in (Ses girişi)** soketine bağlamak için bir RCA - 3,5 mm ses kablosu kullanın.

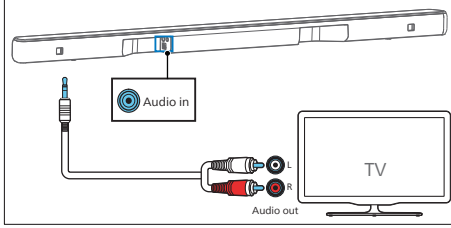

Güce bağlama

- AC güç kablosunu bağlamadan önce diğer tüm bağlantıları tamamladığınızdan emin olun.
- Ürün hasarı riski! Güç kaynağı geriliminin, ünitenin arkasında veya alt kısmında yazılı olan gerilime karşılık geldiğinden emin olun.

Dönüşüm fişi

Bölgenize uygun adaptörü seçin.

Gerekirse bölgenize uygun adaptörü takın.

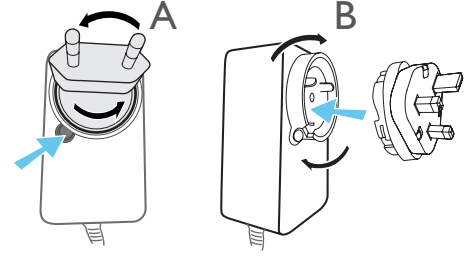

Soundbar

- Şebeke adaptörünü ve şebeke kablosunu tam uzunluklarına kadar açın. Şebeke adaptörünü soundbar'ın **DC IN 24V** soketine bağlayın.
- Ardından şebeke adaptörünü bir elektrik prizine bağlayın.

Subwoofer

- Şebeke kablosunu Subwoofer'ın AC~ soketine ve ardından elektrik prizine bağlayın.

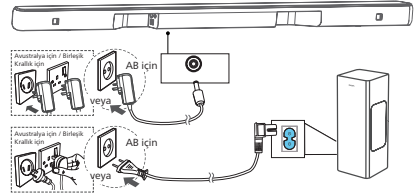

Not

- Güç kablosu miktarı ve fiş türü bölgelere göre değişiklik gösterir.

Subwoofer ile eşleştirme

İpuçları

- Subwoofer açık bir alanda ve soundbar'dan en fazla 6 metre uzakta olmalıdır.

Otomatik eşleştirme

Soundbar'ı ve subwoofer'ı elektrik prizlerine takın ve ardından üniteyi **ON (Açık)** moduna geçirmek için ünite veya uzaktan kumanda üzerindeki  düğmesine basın. Subwoofer ve soundbar otomatik olarak eşleştirilir.

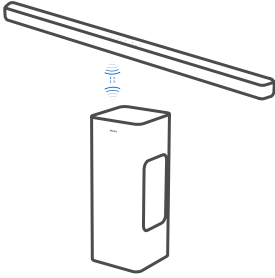

↳ Durumu kablosuz subwoofer göstergesine göre belirleyin.

LED Durumu	Durum
Hızlı yanıp sönme	Subwoofer eşleştirme modunda
Opak	Bağlandı / Eşleştirme başarılı
Yavaş yanıp sönme	Eşleştirme kaldırma durumu

İpuçları

- Manuel eşleştirme dışında subwoofer'ın arkasındaki **Pair (Eşleştir)** düğmesine basmayın.

Manuel eşleştirme

Kablosuz subwoofer'dan ses duyulmuyorsa subwoofer'ı manuel olarak eşleştirin.

- 1 Hem subwoofer'ı hem de soundbar'ı tekrar elektrik prizinden çıkarın ve 3 dakika sonra yeniden takın.
- 2 Subwoofer'ın arkasındaki **Pair (Eşleştir)** düğmesine 3 saniye basılı tutun.
↳ Subwoofer üzerindeki gösterge hızla yanıp söner.
- 3 Ardından soundbar'ı **ON (Açık)** duruma getirmek için soundbar veya uzaktan kumanda üzerindeki  düğmesine basın.
↳ Başarılı olduğunda subwoofer üzerindeki gösterge sabit yanar.
- 4 Gösterge hala yanıp sönüyorsa 1-3. adımları tekrarlayın.

İpuçları

- Subwoofer, açık bir alanda ve soundbar'dan en fazla 6 m uzakta olmalıdır (ne kadar yakın olursa o kadar iyidir).
- Subwoofer ile soundbar arasındaki nesnelere kaldırın.
- Kablosuz bağlantı tekrar başarısız olursa konumun çevresinde bir çakışma veya güçlü bir parazit (ör. elektronik bir cihazdan kaynaklanan parazit) olup olmadığını kontrol edin. Bu çakışmaları veya güçlü engellemeleri ortadan kaldırın ve yukarıdaki prosedürleri tekrarlayın.

4 SoundBar'ınızın kullanımı

Bu bölüm, soundbar'ı bağlı cihazlardan ses oynatmak için kullanmanıza yardımcı olur.

Başlamadan önce

- Hızlı başlangıç kılavuzunda ve kullanım kılavuzunda açıklanan gerekli bağlantıları yapın.
- Soundbar'ı diğer cihazlar için doğru kaynağa geçirin.

Uygulamayı yükleme

Uygulamayı indirip yüklemek için QR kodunu tarayın veya Apple App Store ya da Google Play üzerinde "Philips Entertainment" ifadesini aratın.



Philips Entertainment

Philips Entertainment uygulamasıyla Ses seviyesi, Ses Tarzı (EQ), Diyalog Geliştirme, Surround Ses, Otomatik ses seviyesi ayarı, AV senkronizasyonu, LED Işık, Kaynak seçimi vb. ayarları yapabilirsiniz.

Açma ve kapatma

- Soundbar'ı elektrik prizine ilk kez bağladığınızda ünite bekleme modunda olur.
- Soundbar'ı **ON (Açık)** veya **OFF (Kapalı)** duruma getirmek için uzaktan kumanda veya soundbar üzerindeki ψ düğmesine basın.
- Soundbar'ı tamamen kapatmak isterseniz fişi elektrik prizinden çıkarın.

Otomatik Bekleme

- TV'nin veya harici soundbar'ın bağlantısı kesilirse (veya USB, BT işlevi biti oynatması duraklatılırsa) veya kapatılırsa soundbar yaklaşık 15 dakika sonra otomatik olarak Bekleme moduna geçer.
- Otomatik Beklemeyi (15 dakika Otomatik Bekleme) etkinleştirmek veya devre dışı bırakmak için güç açık durumdayken ψ düğmesine 8 saniye boyunca uzun basın.

Not

- HDMI (ARC) modunda, ses oynatımı yoksa yaklaşık 15 dakika sonra ağ bekleme moduna girer.
- Aux, USB, Optik ve Bluetooth modunda, ses oynatımı yoksa ünite yaklaşık 15 dakika içinde otomatik olarak Bekleme moduna geçer.

Mod seçme

HDMI eARC, BT, BT (LE Audio), OPT, USB, AUX modunu seçmek için soundbar veya uzaktan kumanda üzerindeki (Source - Kaynak) düğmesine art arda basın.

- ↳ Oynatma kaynağını değiştirdiğinizde ön gösterge buna uygun şekilde yanar.

Ses Seviyesini Ayarlama

Soundbar'ın Ses Seviyesini ayarlayın

- Ses seviyesini artırmak veya azaltmak için **Vol+/Vol-** (Ses Seviyesi) düğmelerine basın.
 - ↳ Ses seviyesini ayarlarken gösterge ışık miktarını artırır/azaltır. İlgili ışık göstergesine / yanıp sönmesine (Şek) göre mevcut ses seviyesini belirleyin.

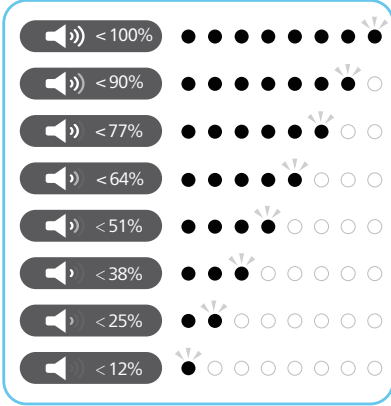

- Sesi kapatmak için **✖** (Sessiz) düğmesine basın.
- Sesi geri açmak için tekrar **✖** (Sessiz) düğmesine veya **Vol+/Vol-** (Ses Seviyesi) düğmelerine basın.

Subwoofer'ın Ses Seviyesini ayarlayın

- Subwoofer'ın ses seviyesini artırmak veya azaltmak için **Bass +/-** (subwoofer) düğmelerine basın.

Tiz seviyesini ayarlayın

- Yüksek frekans (tiz) değiştirmek için **Treble +/-** düğmelerine basın.

Bas/Tiz	LED Durumu
+5	○●●●●●●○
+4	○●●●●●○
+3	○●●●○
+2	○●●○
+1	○●○

0	●○●○●○●○
-1	○●○●○●○●
-2	○●○●○●○
-3	○●○●○●
-4	○●○●○
-5	○●○

Ekolayzır (EQ) Efektini Seçme

Videonuz veya müziğinize uygun önceden tanımlanmış ses modlarını seçin.

- İstediğiniz ön ayarlı ekolayzır efektlerini seçmek için uzaktan kumandadaki **EQ** düğmesine basın.
 - ↳ EQ seçim menüsüne girildiğini belirtmek için tüm LED'ler 0,5 saniye boyunca yanar.
- Modlar arasında geçiş yapmak için **EQ** düğmesine basın.
 - ↳ EQ modu tanımına göre mevcut EQ modunu göstermek için LED'ler 3 saniye boyunca yanar.

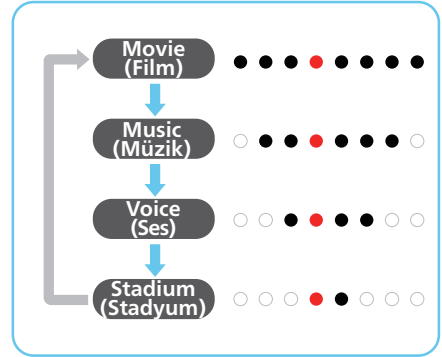

LED ekranı Açık/Kapalı Göstergesi

Uzaktan kumanda üzerindeki  (Sessiz) düğmesini 5 saniye basılı tutmak LED ekranını etkinleştirir/devre dışı bırakır.

- ➔ **OFF (Kapalı):** Herhangi bir düğmeye bastığınızda LED parlaklığı normale döner. 10 saniye boşta kaldıktan sonra LED'ler otomatik olarak kapatılır.
- ➔ **ON (Açık):** LED'lerin parlaklığı kendiliğinden sönmez.



İpuçları



- Bekleme sırasında Bekleme LED'i, LED ekranı Kapalı ayarına bakılmaksızın açılır.

DTS Virtual X / Dolby Atmos sanallaştırıcı

DTS Virtual:X / Dolby Atmos sanallaştırıcı; oda boyutu, düzeni veya hoparlör yapılandırması ne olursa olsun çok boyutlu sesin keyfini çıkarmanızı sağlar.

DTS Virtual:X teknolojisi, her türlü giriş kaynağından ve hoparlör yapılandırması ile etkileyici bir ses deneyimi sunmak için DTS'nin özel sanal yükseklik ve sanal surround işleme özelliğine sahiptir.

Sanal açmayı etkinleştirmek veya devre dışı bırakmak için uzaktan kumanda üzerindeki  düğmesine basın.



Durum	LED Durumu
ON	 (← →) (Merkezdeki iki LED sağa/sola doğru yayılır)
OFF	 (→ ←) (sol / sağ LED'ler merkeze doğru yaklaşır)

- **ON (Açık):** Bu mod, yükseklik etkili hoparlörler kullanılmadığında üç boyutlu bir ses alanı oluşturmak için sanal yükseklik ve sanal surround işleme özelliğine sahip DTS Virtual:X'i kullanır.

- **OFF (Kapalı):** "DTS Virtual:X" kullanılmaz.

Oto. ses seviyesi ayarlama

Otomatik ses seviyesi ayarlamayı **ON (Açık)/OFF (Kapalı)** konuma getirmek veya gece moduna almak için **AVL** düğmesine basın.

Durum	LED Durumu
OFF	
ON	
NIGHT	

- **OFF (Kapalı):** "Otomatik ses seviyesi" özelliği kullanılmaz.
- **ON (Açık):** Tutarlı ses yüksekliğini korumak için farklı kaynaklara ve içerik türlerine gerçek zamanlı olarak yanıt verir.
- **NIGHT (GECE):** Tüm kaynaklar ve içerik türleri için eşit ses yüksekliğini korur ve sessiz bir ortamda duymayı kolaylaştırmak için gelişmiş konuşma sesi ve diyalog sağlar.



Bluetooth cihazlarından oynatma

Bluetooth aracılığıyla, soundbar'ı Bluetooth cihazınıza (iPad, iPhone, iPod touch, Android telefon veya dizüstü bilgisayar gibi) bağlayarak cihazda depolanan ses dosyalarını soundbar hoparlörleriniz aracılığıyla dinleyebilirsiniz.

- 1 BT (Bluetooth) modunu seçmek için soundbar üzerindeki  düğmesine veya uzaktan kumandadaki  (Source - Kaynak) düğmesine basın.
➔ BT göstergesi mavi renkte yanıp sönür.
- 2 Bluetooth cihazında Bluetooth'u açın, bağlantıyı başlatmak için **Philips TAB6309** ismini arayıp seçin (Bluetooth'un nasıl etkinleştirileceğini öğrenmek için Bluetooth cihazının kullanım kılavuzuna bakın).

- ↳ Bağlantı sırasında BT göstergesi mavi renkte yanıp söner.
- 3 Soundbar'dan sesli uyarı duyulana kadar bekleyin.
- ↳ Başarılı bir şekilde bağlantı sağlanırsa BT göstergesi sabit mavi renkte yanar.
- 4 Bluetooth cihazınızda ses dosyaları veya müzik seçin ve oynatın.
- Oynatma sırasında bir çağrı alınırsa müzik oynatma duraklatılır. Arama sona erdiğinde oynatma devam eder.
 - Bluetooth cihazınız AVRCP profilini destekliyorsa bir parçaya atlamak için uzaktan kumandada ◀◀ / ▶▶ düğmelerine veya oynatmayı duraklatmak/devam ettirmek için ▶|| düğmesine basabilirsiniz.

Cep telefonunuz LE Audio'yu destekliyorsa bu yeni özelliği deneyimleyebilir ve bunun keyfini çıkarabilirsiniz.

- 1 **BT (LE Audio)** modunu seçmek için soundbar üzerindeki  düğmesine veya uzaktan kumandadaki  (Source - Kaynak) düğmesine basın.
- ↳ BT göstergesi beyaz renkte yanıp söner.
- 2 LE Audio cihazında ayarları açın, Bluetooth'u açın (LE Audio cihazınızda LE Audio işlevinin etkinleştirildiğinden emin olun) ve bağlantıyı başlatmak için Philips TAB6309-LEA ismini arayıp seçin.

LED	Durum	Ad
Mavi	BT	Philips TAB6309
Beyaz	BT (LE Audio)	Philips TAB6309-LEA

Bluetooth'tan çıkmak için aşağıdakileri yapabilirsiniz:

- Üniteyi başka bir kaynağa geçirin.

- İşlevi Bluetooth cihazınızdan devre dışı bırakın. Alternatif olarak Bluetooth cihazınızı maksimum çalışma aralığının dışına yerleştirin. Sesli uyarıdan sonra Bluetooth cihazının üniteyle bağlantısı kesilir.
- Soundbar üzerindeki  düğmesine basılı tutun.

Not

- Engelsiz açık bir alanda. Soundbar ile Bluetooth cihazı arasındaki maksimum çalışma aralığı yaklaşık 10 metredir (30 ft).
- Tüm Bluetooth cihazlarıyla uyumluluk garanti edilmez.
- Müzik akışı; cihaz ile soundbar arasında duvar, cihazı kaplayan metal kaplama veya aynı frekansta çalışan yakındaki diğer cihazlar gibi engeller nedeniyle kesintiye uğrayabilir.

Harici bir cihazdan müzik dinleme

Soundbar'ın TV'ye veya ses cihazına bağlı olduğundan emin olun.

- 1 **HDMI eARC, OPT, AUX** modunu seçmek için soundbar veya uzaktan kumanda üzerindeki  (Source - Kaynak) düğmesine art arda basın.
- ↳ Soundbar üzerindeki gösterge ışığı o anda hangi modun kullanımda olduğunu gösterir.
- 2 Oynatma özellikleri için ses cihazınızı doğrudan çalıştırın.
- 3 Sesi istediğiniz seviyeye ayarlamak için +/- (Ses seviyesi) düğmelerine basın.

Not

- Optik/HDMI ARC modundayken, üniteden ses çıkışı sağlanmıyorsa kaynak cihazınızda (ör. TV, DVD veya Blu-ray oynatıcı) PCM veya Dolby Digital Sinyal çıkışını etkinleştirmeniz gerekebilir.

USB üzerinden ses dosyası oynatma

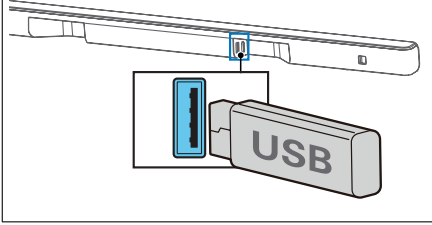

MP3 çalar ve USB flash bellek gibi bir USB depolama cihazındaki ses dosyalarının keyfini çıkarın.

1 USB cihazını takın.



2 USB modunu seçmek için soundbar veya uzaktan kumanda üzerindeki (Source - Kaynak) düğmesine art arda basın.

3 Oynatma sırasında:

Düğme	Eylem
	Oynatmayı başlatır, duraklatır veya devam ettirir
	Önceki parçaya atlar
	Sonraki parçaya atlar

Not

- Bu ürün belirli USB depolama cihazı türleriyle uyumlu olmayabilir.
- USB uzatma kablosu, USB hub veya USB çok işlevli kart okuyucu kullanıyorsanız USB depolama cihazı tanınmayabilir.
- Dosyalar okunurken USB depolama cihazını çıkarmayın.
- Sistem, 128 GB'ye kadar belleğe sahip USB cihazlarını destekleyebilir.
- Bu sistem MP3/WAV/FLAC dosyalarını oynatabilir.
- USB bağlantı noktasını destekler: 5 V \equiv 500 mA.

Fabrika ayarlarına sıfırlama

Cihazı varsayılan ayarlara sıfırlayın.

- Soundbar'ı açın, **+** ve **-** düğmelerine aynı anda 8 saniye boyunca basılı tutun.
 - ↳ Tüm LED'ler 5 saniye boyunca yanar, bekleme LED'i Kırmızı renktedir.

Öğe	Varsayılan ayarlar
EQ	Movie (Film)
Master Volume (Ana Ses Seviyesi)	10
Subwoofer Volume (Subwoofer Ses Seviyesi)	0
Treble (Tiz)	0
Surround	OFF (Kapalı)
Auto Volume (Otomatik Ses Seviyesi)	OFF (Kapalı)
Night (Gece)	OFF (Kapalı)
Source (Kaynak)	HDMI-ARC
BT pairing info (BT eşleştirme bilgileri)	Clear (Temiz)
AV SYNC (AV Senkronizasyonu)	0
DISPLAY (EKRAN)	ON (Açık)
Auto Standby (Auto Power Down) [Otomatik Bekleme (Otomatik Güç Kapatma)]	ON (Açık)
Dialogue enhancement (Diyalog geliştirme)	OFF (Kapalı)

5 Ürün teknik özellikleri

Not

- Teknik özellikler ve tasarım önceden bildirilmeksizin değiştirilebilir.

Bluetooth / Kablosuz

Bluetooth profilleri	A2DP, AVRCP
Bluetooth sürümü	V 5.3
Bluetooth frekans aralığı / Verici gücü (EIRP)	2402 ~ 2480 MHz < 10 dBm
2.4G kablosuz frekans aralığı / Verici gücü (EIRP)	2402 ~ 2480 MHz < 10 dBm

Amplifikatör Bölümü

Toplam	RMS 160 W @THD <=%10 Maks. 320 W
--------	-------------------------------------

Soundbar

Güç kaynağı	DC 24 V \equiv 1,5 A
AC Adaptörü (Ana Ünite için)	
Model:	KA3601A-2401500DE (Değiştirilebilir 3 Pim BS 1363-1 ve 2 pim (EN 50075))
Giriş:	100-240 V~ 50/60 Hz 1,0 A Maks
Çıkış:	24 V \equiv 1,5 A \diamond \ominus \diamond
Güç tüketimi	30 W
Bekleme modunda güç tüketimi	Standart bekleme modu < 0,50 W Ağa bağlı bekleme modu < 2,0 W
Frekans tepkisi	180 Hz - 20 KHz
Hoparlör empedansı	8 Ω x 4

USB direct sürümü	2.0 Tam Hız
USB	5 V \equiv 500 mA
Boyutlar (G x Y x D)	811 x 37 x 42 mm
Ağırlık	0,61 kg
Çalışma sıcaklığı	0°C - 40°C

Subwoofer

Güç kaynağı	100-240 V~ 50/60 Hz
Güç tüketimi	40 W
Bekleme tüketimi	< 0,50 W
Frekans tepkisi	35 Hz - 180 Hz
Empedans	3 Ω
Boyutlar (G x Y x D)	155 x 391 x 161 mm
Ağırlık	3,69 kg
Çalışma sıcaklığı	0°C - 40°C

Uzaktan Kumanda

Mesafe/Açı	6 m/30°
Pil türü	AAA (1,5 V X 2)

Desteklenen ses formatları

HDMI eARC	LPCM 2ch, LPCM 5.1ch, LPCM 7.1ch, Dolby Digital, Dolby Digital plus, Dolby True HD, Dolby MAT, Dolby Atmos - Dolby Digital Plus, Dolby Atmos - TrueHD, Dolby Atmos - Dolby MAT, DTS Digital surround 5.1
HDMI ARC	LPCM 2ch, LPCM 5.1ch, Dolby Digital, Dolby Digital plus, Dolby Atmos - Dolby Digital Plus, DTS Digital surround 5.1
Optik	LPCM 2ch, LPCM 5.1ch, Dolby Digital, DTS Digital surround 5.1
Bluetooth	SBC
USB	MP3 / WAV / FLAC

6 Sorun giderme

Uyarı

- Elektrik çarpması riski. Ürünün muhafazasını kesinlikle çıkarmayın.

Garantinin geçerli kalması için ürünü asla kendiniz onarmaya çalışmayın.

Bu ürünü kullanırken sorun yaşıyorsanız servis talebinde bulunmadan önce aşağıdaki noktaları kontrol edin. Hala sorun yaşıyorsanız www.philips.com/support adresinden destek alın.

Ana ünite

Ana ünitedeki düğmeler çalışmıyor.

- Birkaç dakikalığına güç kaynağı bağlantısını kesin, ardından tekrar bağlayın.

Güç yok

- AC kablosunun doğru şekilde bağlandığından emin olun.
- AC prizinde güç olduğundan emin olun.
- Soundbar'ı açmak için uzaktan kumanda veya soundbar üzerindeki  düğmesine basın.

Ses

Soundbar hoparlöründen ses gelmiyor.

- Soundbar'ınızın ses kablosunu TV'nize veya diğer cihazlarınıza bağlayın. Ancak aşağıdaki durumlarda ayrı bir ses bağlantısına ihtiyacınız yoktur:
 - soundbar ve TV, HDMI ARC bağlantısı aracılığıyla bağlandığında veya
 - soundbar'ınızdaki HDMI giriş konektörüne bir cihaz bağlandığında.
- Uzaktan kumandada doğru ses girişini seçin.

- Soundbar'ın sesinin kapalı olmadığından emin olun.

Bozuk ses veya yankı.

- Bu ürün aracılığıyla TV'den ses oynatıyorsanız TV'nin sesinin kapalı olduğundan emin olun.

Kablosuz subwoofer'dan ses gelmiyor.

- Subwoofer'ı ana üniteye manuel olarak bağlayın.
- Ses seviyesini artırın. Uzaktan kumandada veya soundbar'da + (Sesi Artırma) düğmesine basın.
- Dijital girişlerden herhangi birini kullanırken ses yoksa:
 - TV çıkışını PCM'ye ayarlamayı deneyin veya
 - Doğrudan Blu-ray/diğer kaynaklarınıza bağlanın.
 - Bazı TV'ler dijital ses geçişine izin vermez.
- TV'niz değişken ses çıkışına ayarlanmış olabilir. Ses çıkış ayarının DEĞİŞKEN değil, SABİT veya STANDART olarak ayarlandığını doğrulayın. Daha ayrıntılı bilgi için TV'nizin kullanım kılavuzuna bakın.
- Bluetooth kullanıyorsanız kaynak cihazınızda sesin açık olduğundan ve cihazın sesinin kapalı olmadığından emin olun.

Bluetooth

Bir cihaz soundbar'a bağlanamıyor.

- Cihaz, soundbar için gereken uyumlu profilleri desteklemiyor.
- Cihazın Bluetooth işlevini etkinleştirmediniz. İşlevin nasıl etkinleştirileceğini öğrenmek için cihazın kullanım kılavuzuna bakın.
- Cihaz doğru şekilde bağlanmamış. Cihazı doğru şekilde bağlayın.

- Soundbar zaten başka bir Bluetooth cihazına bağlı. Bağlı cihazın bağlantısını kesin ve tekrar deneyin.

Bağlı bir Bluetooth cihazından oynatılan sesin kalitesi düşük.

- Bluetooth alımı zayıf. Cihazı soundbar'a yaklaştırın veya cihaz ile soundbar arasındaki engelleri kaldırın.

Bu ünitenin Bluetooth adını Bluetooth cihazımda bulamıyorum.

- Bluetooth cihazınızda Bluetooth işlevinin etkinleştirildiğinden emin olun.
- Üniteyi Bluetooth cihazınızla yeniden eşleştirin.

Uzaktan kumanda çalışmıyor

- Herhangi bir oynatma kontrol düğmesine basmadan önce ilk olarak doğru kaynağı seçin.
- Uzaktan kumanda ile ünite arasındaki mesafeyi azaltın.
- Pili, kutupları (+/-) gösterildiği gibi hizalanacak şekilde takın.
- Pili değiştirin.
- Uzaktan kumandayı doğrudan ünitenin ön tarafındaki sensöre doğrultun.

Subwoofer boşa veya subwoofer göstergesi yanmıyor

- Subwoofer'ı sıfırlamak için güç kablosunu elektrik prizinden çıkarın ve 3 dakika sonra tekrar takın.

7 Ticari Markalar



Kabul Edilen Ticari Markalar HDMI, HDMI High-Definition Multimedia Interface, HDMI ticari takdim şekli ve HDMI Logoları; Amerika Birleşik Devletleri ve diğer ülkelerde HDMI Licensing Administrator, Inc. şirketinin ticari veya tescilli ticari markalardır.

Dolby Atmos

Dolby, Dolby Atmos ve çift D sembolü, Dolby Laboratories Licensing Corporation'ın tescilli ticari markalarıdır. Dolby Laboratories lisansı altında üretilmiştir. Gizli yayınlanmamış çalışmalar. Telif Hakkı © 2012–2021 Dolby Laboratories. Tüm hakları saklıdır.

Bluetooth®

Bluetooth® kelimesi markası ve logoları, Bluetooth SIG, Inc.e ait tescilli ticari markalardır ve bu tür markaların MMD Hong Kong Holding Limited tarafından her türlü kullanımı lisansa tabidir. Diğer ticari markalar ve ticari isimler ilgili sahiplerine aittir.



DTS patentleri için bkz. <http://patents.dts.com>. DTS, Inc. veya DTS Licensing Limited tarafından verilen lisans kapsamında üretilmiştir. DTS, Digital surround, Virtual:X ve DTS logosu; DTS, Inc. şirketinin Amerika Birleşik Devletleri ve diğer ülkelerdeki tescilli ticari markaları veya ticari markalarıdır. © 2021 DTS, Inc. TÜM HAKLARI SAKLIDIR.



Teknik özellikler önceden bildirilmeksizin değiştirilebilir.

En son güncellemeler ve belgeler için lütfen www.Philips.com/support adresini ziyaret edin.

Philips ve Philips Kalkan Amblemi, Koninklijke Philips N.V. şirketinin tescilli ticari markalarıdır ve lisans altında kullanılmaktadır.

Bu ürün MMD Hong Kong Holding Limited veya bağlı şirketlerinden biri tarafından üretilmiş ve onun sorumluluğu altında satılmıştır ve bu ürünün garantörü MMD Hong Kong Holding Limited şirkettir.

