

PHILIPS

Soundbar

Seriya 5000

Korisnički priručnik

TAB5309

Registrirajte proizvod i potražite podršku na
www.philips.com/support

Sadržaj

1. Važne sigurnosna uputstva	3	5. Specifikacije proizvoda	21
Sigurnost	3		
Briga o proizvodu	5		
Briga o okolišu	5	6. Rješavanje problema	22
Izjava o usklađenosti	5		
Pomoć i podrška	5	7. Zaštitni znakovi	23
2. Vaš soundbar	6		
Sadržaj kutije	6		
Soundbar	6		
Priključci	7		
Bežični subwoofer	8		
Daljinski upravljač	8		
Priprema daljinskog upravljača	9		
Postavljanje	10		
Montiranje na zid	11		
3. Povezivanje	12		
Povezivanje na HDMI ARC	12		
Povezivanje na optički ulaz	12		
Povezivanje na Audio ulaz	13		
Povezivanje na napajanje	13		
Uparivanje sa subwooferom	13		
4. Korištenje soundbara	15		
Preuzimanje aplikacije	15		
Uključivanje i isključivanje	15		
Odabir načina rada	15		
Prilagodavanje jačine zvuka	16		
Odabir efekta equalizera (EQ)	16		
Uključivanje/isključivanje prikaza			
LED lampica	17		
DTS Virtual X	17		
Automatsko niveliranje jačine zvuka	18		
Reprodukcija s Bluetooth uređaja	18		
Slušanje s eksternog uređaja	19		
Reprodukcija zvuka putem USB-a	19		
Vraćanje na fabričke postavke	20		



1. Važne sigurnosna uputstva

Prije korištenja proizvoda s razumijevanjem pročitajte sva uputstva. Ako uslijed nepridržavanja uputstava dođe do oštećenja, garancija ne vrijedi.

Sigurnost

Upoznajte se s ovim sigurnosnim simbolima

Marketinške informacije se nalaze na dnu ili pozadini proizvoda.

	OPREZ OPASNOST OD STRUJNOG UDARA NE OTVARAJTE	
OPREZ: KAKO BISTE SMANJILI OPASNOST OD STRUJNOG UDARA, NEMOJTE UKLANJATI KUĆIŠTE (NI POZADINU). UNUTRA NEMA DIJELOVA KOJE KORISNIK MOŽE SAM SERVISIRATI. PREPUSTITE SERVISIRANJE KVALIFIKOVANOM SERVISNOM OSOBLJU.		



Ovo je aparat RAZREDA II s dvostrukom izolacijom i bez uzemljenja.



Naizmjenični napon



Simbol označava istosmjerni napon.



Pratite uputstva navedena u korisničkom priručniku!



UPOZORENJE!

Upozorenje: Opasnost od strujnog udara!



Uzvičnik upozorava korisnika da se treba upoznati s važnim uputstvima za upravljanje.

Opasnost od strujnog udara ili požara!

- Prije nego što uspostavite ili promijenite veze, pobrinite se da svi uređaji budu isključeni iz električne utičnice.
- Nikada ne izlažite proizvod i dodatke kiši ni vodi. Nikada ne stavljajte posude s tekućinom, na primjer vaze, blizu proizvoda. Ako se po proizvodu prolje tekućina, odmah ga isključite iz električne utičnice. Prije daljeg korištenja se obratite Službi za zaštitu potrošača radi provjere proizvoda.
- Nikada ne stavljajte proizvod ni dodatke blizu otvorenog plamena ni drugih izvora toplote, uključujući direktnu sunčevu svjetlost.
- Nikada ne stavljajte predmete u ventilacijske proreze ni druge otvore na proizvodu.
- Ako se za odspajanje uređaja sa strujnog napajanja koristi utikač za napajanje ili utikač uređaja, on mora uvijek biti spreman za rad.
- Baterije (ugrađene baterije ili set baterija) se ne smiju izlagati prekomjernoj vrućini, poput sunčeve svjetlosti, vatre ili slično.
- Prije grmljavinskog nevremena isključite proizvod iz utičnice za napajanje.
- Kada iskopčavate kabl za napajanje, uvijek vucite glavu utikača, a nikad kabl.
- Koristite proizvod u tropskoj i/ili umjerenj klimi.

Opasnost od kratkog spoja ili požara!

- Za informacije o identifikaciji i snazi napajanja pogledajte tipsku pločicu na pozadini ili dnu proizvoda.

- Prije spajanja proizvoda na utičnicu, provjerite odgovara li napon struje vrijednosti navedenoj na pozadini ili dnu proizvoda. Nikada ne priključujte proizvod na utičnicu ako je napon drugačiji od navedenog.

Opasnost od ozljede ili oštećenja proizvoda!

- Ako se postavlja na zid, proizvod mora biti sigurno učvršćen na zid u skladu s uputstvima za postavljanje. Koristite samo isporučeni zidni nosač (ako je dostupan). Nepravilno postavljanje na zid može dovesti do nezgode, ozljede ili oštećenja. Ako imate bilo kakvih pitanja, obratite se Službi za zaštitu potrošača u svojoj zemlji.
- Nikada ne stavljajte proizvod ni bilo kakve predmete na kablove za napajanje ili drugu električnu opremu.
- Ako se proizvod prevozi na temperaturama nižim od 5 °C, otpakirajte ga i pričekajte da se njegova temperatura izjednači sa sobnom prije nego što ga spojite na utičnicu.
- Dijelovi ovog proizvoda mogu biti napravljeni od stakla. Postupajte oprezno kako biste izbjegli ozljede i oštećenja.

Opasnost od pregrijavanja!

- Nikada ne postavljajte proizvod u skučen prostor. Obavezno ostavite prostor od najmanje 10 cm oko proizvoda radi ventilacije. Pazite da zavjese ili drugi predmeti nikada ne prekrivaju otvore za ventilaciju na uređaju.

UPOZORENJE o korištenju baterije

- OPREZ: U slučaju nepravilne zamjene baterije postoji opasnost od eksplozije. Zamijenite isključivo baterijama iste ili ekvivalentne vrste.

- Izvadite baterije ako su prazne ili ako se daljinski upravljač neće koristiti duže vrijeme.
- Baterije sadržavaju hemijske supstance i zato ih treba reciklirati ili odložiti u skladu s državnim i lokalnim smjernicama.
- Pravilno umetnite baterije prateći oznake + i - na uređaju.
- Ne miješajte stare i nove baterije.
- Ne miješajte alkalne, standardne (cink-ugljične) i punjive (Ni-Cd, Ni- MH itd.) baterije.
- Baterija (baterije ili set baterija) se ne smiju izlagati prekomjernoj vrućini, poput sunčeve svjetlosti, vatre ili slično.
- Ne odlažite bateriju u vatru ili vruću pećnicu, niti mehanički drobiti ili sjeći bateriju.
- Ne izlažite baterije ekstremno niskom zračnom pritisku.



Napomena

- Naljepnica s oznakom je zalijepljena na dno ili pozadinu opreme.

Briga o proizvodu

Za čišćenje proizvoda koristite samo krpu od mikrovlakana.

Briga o okolišu

Odlaganje starog proizvoda i baterije



Proizvod je proizveden od vrlo kvalitetnih materijala i komponenti, pogodnih za recikliranje i ponovno korištenje.



Ovaj simbol na proizvodu znači da je proizvod pokriven Evropskom direktivom 2012/19/EU.



Ovaj simbol znači da proizvod sadržava baterije pokrivene Evropskom direktivom 2013/56/EU koje se ne smiju zbrinjavati zajedno s običnim kućnim otpadom.

Upoznajte se s lokalnim sistemom odvojenog prikupljanja električnih i elektronskih proizvoda i baterija. Pridržavajte se lokalnih propisa i nikada nemojte zbrinjavati proizvod i baterije zajedno s običnim kućnim otpadom. Pravilno odlaganje starih proizvoda i baterija pomaže u sprečavanju negativnih posljedica za okoliš i ljudsko zdravlje.

Uklanjanje jednokratnih baterija

Da uklonite jednokratne baterije, pogledajte odjeljak o umetanju baterija.

Izjava o usklađenosti

Ovaj proizvod je u skladu sa zahtjevima Evropske zajednice za radio smetnje.

Ovim TP Vision Europe B.V. izjavljuje da je ovaj proizvod usklađen s osnovnim zahtjevima i drugim relevantnim odredbama RED direktive 2014/53/EU i Uredbi o radioopremi Ujedinjenog Kraljevstva SI 2017 br. 1206. Izjavu o usklađenosti možete pronaći na www.philips.com/support.

Pomoć i podrška

Za sveobuhvatnu online podršku posjetite www.philips.com/support da:

- preuzmete korisnički priručnik i kratki vodič
- gledate video vodiče (dostupni samo za odabrane modele)
- pronađete odgovore na najčešća pitanja (FAQs)
- pošaljete pitanje e-poštom
- razgovarate s predstavnikom službe za podršku

Pratite uputstva na web lokaciji da odaberete jezik, a zatim unesite broj modela proizvoda.

Također možete kontaktirati Službu za zaštitu potrošača u svojoj zemlji. Prije kontaktiranja pribilježite broj modela i serijski broj proizvoda. Ti podaci se nalaze na pozadini ili dnu proizvoda.

2. Vaš soundbar

Čestitamo na kupovini i dobro došli u Philips! Da u potpunosti iskoristite podršku koju nudi Philips, registrirajte soundbar na www.philips.com/support.

Sadržaj kutije

Provjerite i prepoznajte stavke u paketu:

- Soundbar x 1
- Bežični subwoofer x 1
- Daljinski upravljač x 1
(AAA baterije x 2)
- Strujni kabl (soundbar i subwoofer) * x 2
- Set za montiranje na zid x 1
- Kratki vodič /
Garantni list / Sigurnosni list x 1

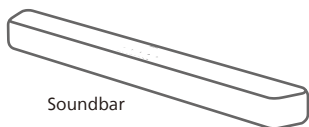

Soundbar



Set za montiranje na zid
(utori x2 / šrafovi za utore x4 /
gumeni prekrivač x4)

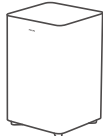

Bežični subwoofer

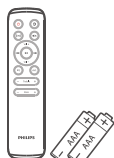

Daljinski upravljač
(AAA baterije x 2)



Kratki vodič
Garantni list / sigurnosni list

TAB5309/10		TAB5309/98	
TAB5309/67	TAB5309/61	TAB5309/96	TAB5309/77

- Broj strujnih kablova i vrsta utikača se razlikuju u zavisnosti od regije.
- Slike, ilustracije i crteži prikazani u ovom Korisničkom priručniku su samo za referencu. Stvarni izgled proizvoda se može razlikovati.

Soundbar

Ovaj odjeljak sadržava pregled soundbara.

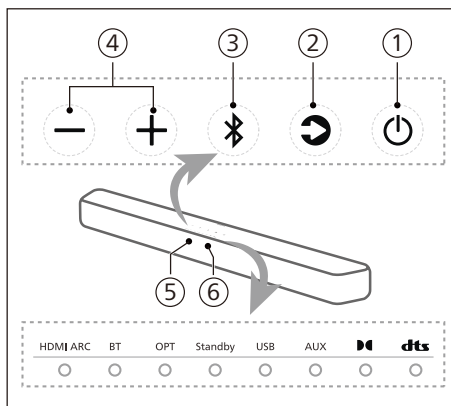

1. **⏻ (Mirovanje-Uključeno)**
 - Uključivanje soundbara ili postavljanje u stanje mirovanja.
 - Dugo pritisnite dugme 8 sekundi kada je uređaj uključen da omogućite ili onemogućite Automatsko mirovanje

(Automatsko mirovanje od 15 minuta).

- ② **🔊 dugme (izvor)**
Odaberite ulazni izvor za soundbar.
- ③ **🔌 dugme (Bluetooth)**
 - Pritisnite da odaberete način rada Bluetooth.
 - Dugo pritisnite 3 sekunde da uđete u način uparivanja putem Bluetootha.
 - Dugo pritisnite 8 sekundi da prekinete vezu sa svim uređajima i očistite listu historije povezivanja putem BT-a, a zatim uđite u način rada uparivanja.
- ④ **⊕/⊖ dugme (jačina zvuka)**
Pojačavanje ili smanjivanje jačine zvuka.
- ⑤ **Senzor daljinskog upravljača**
- ⑥ **LED lampica Soundbara**

Stanje LED lampice	Status
HDMI ARC	Stalno svijetli bijelo Način rada HDMI ARC
BT	Stalno svijetli plavo Način rada Bluetooth (klasični)
	Stalno svijetli bijelo Način rada Bluetooth (LE Audio)
OPT	Stalno svijetli bijelo Optički način rada
Standby	Stalno svijetli crveno Način rada mirovanja
USB	Stalno svijetli bijelo Način rada USB
AUX	Stalno svijetli bijelo Način rada AUX
🔊	Stalno svijetli bijelo Dolby Audio
dts	Stalno svijetli bijelo DTS Audio

Priključci

Ovaj odjeljak sadržava pregled priključaka soundbara.

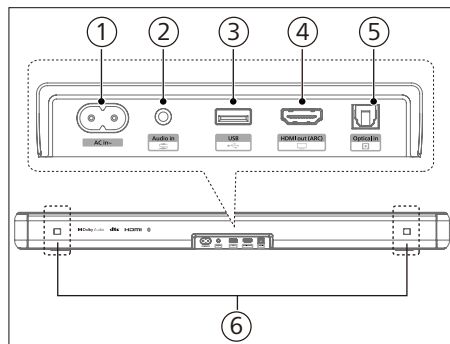

- ① **Naizmjenični ulaz ~ utičnica**
Spajanje na izvor napajanja.
- ② **Audio in/Audio ulaz**
Audio ulaz, na primjer, s MP3 plejera (utikač od 3,5 mm).
- ③ **USB**
 - Povezivanje s USB uređajem za pohranu radi reprodukcije audio medija.
 - Nadogradite softver ovog proizvoda.
- ④ **HDMI ARC**
Priključak podržava funkciju ARC HDMI, povezivanje na HDMI (ARC) ulaz na TV-u.
- ⑤ **Optical in/Optički ulaz**
Povezivanje na optički audio izlaz na TV-u ili digitalnom uređaju.
- ⑥ **Utor za zidni nosač**

Bežični subwoofer

Ovaj odjeljak sadržava pregled bežičnog subwoofera.

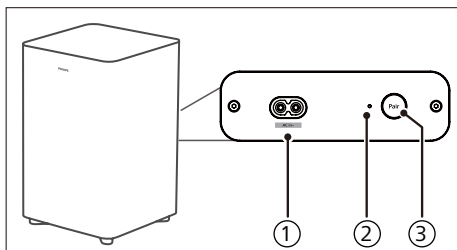

- 1 **Naizmjenični ulaz ~ utičnica**
Spajanje na izvor napajanja.
- 2 **Lampica subwoofera**
Utvrđivanje statusa na osnovu lampice bežičnog subwoofera.

Stanje LED lampice	Status
Brzo treperenje	Subwoofer je u načinu uparivanja
Stalno svijetli	Povezano / Uspješno uparivanje
Sporo treperenje	Neuparen status

- 3 **Pair/Dugme za uparivanje**
Pritisnite i držite da uđete u način rada uparivanja za subwoofer koji se koristi samo za ručno uparivanje. (Nemojte pritisnuti dugme za **Pair/uparivanje** jer će se soundbar i subwoofer automatski upariti kada se jedinica **ON/UKLJUČI**)

Daljinski upravljač

Ovaj odjeljak sadržava pregled daljinskog upravljača.

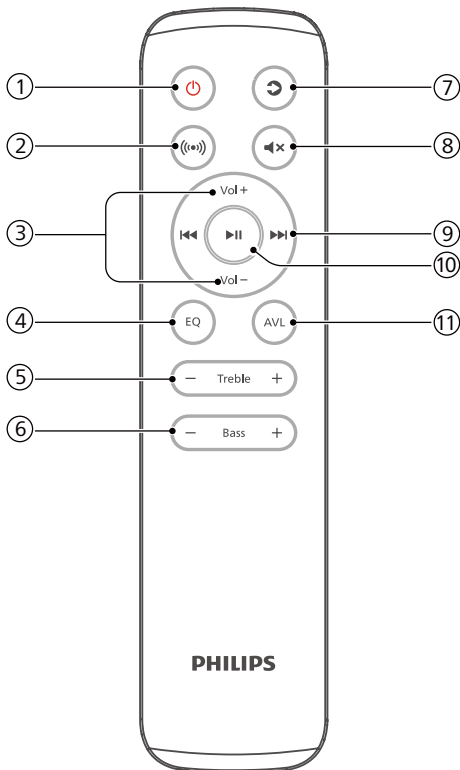

- 1 **⏻ (Mirovanje-Uključeno)**
 - Uključivanje soundbara ili postavljanje u stanje mirovanja.
 - Dugo pritisnite dugme 8 sekundi kada je uređaj uključen da omogućite ili onemogućite Automatsko mirovanje (Automatsko mirovanje od 15 minuta).
- 2 **⌛ (Surround)**
Uključivanje/isključivanje virtualizatora.

- ③ **Vol + / Vol - / Jačina zvuka +/- (jačina zvuka soundbara)**
Pojačavanje/smanjivanje jačine zvuka soundbara.
- ④ **EQ**
 - Odabir efekta equalizera (EQ).
 - Pritisnite i držite 3 sekunde da uključite/isključite poboljšanje dijaloga.
- ⑤ **Treble +/- / Visoki tonovi +/-**
Prilagođavanje nivoa visokih tonova.
- ⑥ **Bass +/- / Bas +/- (jačina zvuka subwoofera)**
Prilagođavanje jačine zvuka subwoofera.
- ⑦ **🔊 (Izvor)**
Pritisnite da odaberete ulazni izvor za soundbar.
- ⑧ **🔇 (Isključivanje zvuka)**
Isključivanje ili ponovno uključivanje zvuka.
- ⑨ **⏮ / ⏭ (prethodno/sljedeće)**
Preskakanje na prethodnu ili sljedeću numeru u načinu rada USB/BT.
- ⑩ **⏮ (reprodukcija/pauziranje)**
Pokretanje, pauziranje ili nastavljavanje reprodukcije u načinu rada USB/BT.
- ⑪ **AVL**
Uključivanje/isključivanje automatskog niveliranja jačine zvuka i noćni način rada.

Priprema daljinskog upravljača

- Priloženi daljinski upravljač omogućava daljinsko upravljanje uređajem.
- Čak i ako se daljinskim upravljačem rukuje na prihvatljivoj udaljenosti od 6 m, rad daljinskog upravljača može biti onemogućen ako postoje bilo kakve prepreke između uređaja i daljinskog upravljača.
- Daljinski upravljač možda neće ispravno raditi ako njime rukujete u blizini drugih proizvoda koji stvaraju infracrvene zrake, ili ako se u blizini uređaja koriste drugi daljinski upravljači na infracrvene zrake. S druge strane, ti drugi proizvodi mogu neispravno raditi.

Zamjena baterija daljinskog upravljača

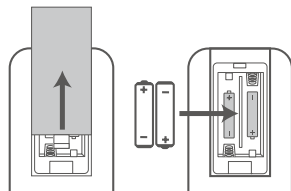

- 1 Pritisnite i povucite zadnji poklopac da otvorite pretinac za baterije na daljinskom upravljaču.
- 2 Umetnite dvije baterije veličine AAA (priložene). Vodite računa da krajevi baterije s oznakama (+) i (-) odgovaraju oznakama (+) i (-) u pretincu za baterije.
- 3 Zatvorite poklopac pretinca za baterije.

Mjere opreza u vezi s baterijama

- Obavezno umetnite baterije s ispravno okrenutim pozitivnim "⊕" i negativnim "⊖" polaritetom.
- Koristite baterije iste vrste. Nikada ne koristite različite vrste baterija istovremeno.
- Mogu se koristiti punjive i jednokratne baterije. Poštujte mjere opreza navedene na oznakama baterija.
- Pazite na nokte kada skidate poklopac pretinca za baterije i vadite bateriju.
- Nemojte ispuštati daljinski upravljač.
- Izbjegavajte udarce daljinskog upravljača.
- Nemojte prosipati vodu ni drugu tekućinu na daljinski upravljač.
- Ne stavljajte daljinski upravljač na mokru površinu.
- Ne stavljajte daljinski upravljač na direktnu sunčevu svjetlost ni blizu izvora prekomjerne toplote.
- Uklonite bateriju iz daljinskog upravljača ako se neće koristiti duže vrijeme jer može doći do korozije ili curenja baterija, što može dovesti do fizičkih ozljeda, oštećenja imovine i/ili požara.
- Nemojte koristiti druge baterije osim onih koje su navedene.
- Ne kombinirajte nove baterije sa starima.
- Nikada nemojte puniti bateriju ako nije potvrđeno da je punjiva.

Postavljanje

Postavite subwoofer najmanje 1 metar od soundbara i 10 centimetara od zida.

Za najbolje rezultate postavite subwoofer kao što je prikazano ispod.

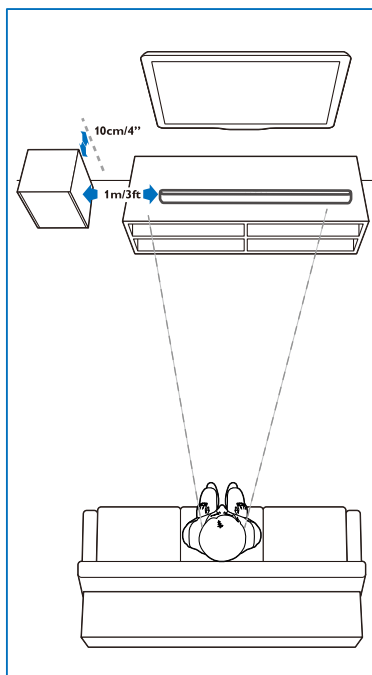

Montiranje na zid

Napomena

- Nepravilno postavljanje na zid može dovesti do nezgode, ozljede ili oštećenja. Ako imate bilo kakvih pitanja, obratite se Službi za zaštitu potrošača u svojoj zemlji.
- Prije montiranja na zid provjerite može li zid nositi težinu soundbara.
- Ne trebate skidati gumene nožice na dnu soundbara prije montiranja na zid jer se gumene nožice ne mogu ponovo pričvrstiti.
- U zavisnosti od vrste montiranja na zid vodite računa da koristite šrafove odgovarajuće dužine i prečnika.
- Provjerite je li USB priključak na pozadini soundbara spojen s USB uređajem. Ako utvrdite da spojeni USB uređaj utiče na montiranje na zid, trebate koristiti drugi USB uređaj odgovarajuće veličine.

Dužina/prečnik šarafa

Predložena visina montiranja na zid

Preporučuje se da prije montiranja soundbara na zid prvo postavite TV. Nakon prethodnog postavljanja TV-a montirajte soundbar na zid 50 mm ispod TV-a.

UPOZORENJE!

- Radi sprečavanja ozljeda, uređaj mora biti sigurno učvršćen na pod/zid u skladu s uputstvima za postavljanje.
- Predložena visina montiranja na zid: $\leq 1,5$ metara.

- 1 Izbušite 4 paralelne rupe u zidu (prečnika 3-8 mm u skladu s vrstom zida).
 - ↳ Udaljenost između rupa treba biti: 616 mm / 24,25"
 - ↳ Možete koristiti priloženi šablon za montiranje na zid kao pomoć prilikom bušenja rupa u zidu.

- 2 Pritegnite zidne nosače na zidu pomoću šarafa (priloženo) i šrafčigera (nije priloženo). Uvjerite se da su sigurno postavljeni.
- 3 Podignite uređaj na zidne nosače i umetnite ga na mjesto.

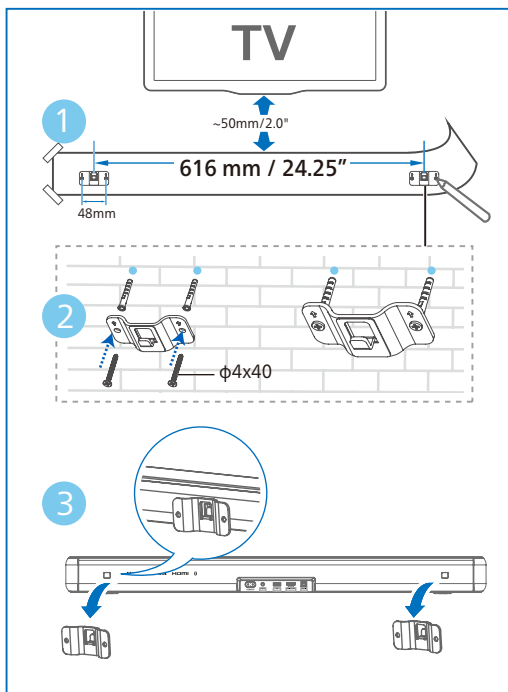

3. Povezivanje

Ovaj odjeljak će vam pomoći da svoj soundbar povežete s TV-om drugim uređajima, a zatim ga postavite.

Napomena

- Za informacije o identifikaciji i snazi napajanja pogledajte tipsku pločicu na pozadini ili dnu proizvoda.
- Prije nego što uspostavite ili promijenite veze, pobrinite se da svi uređaji budu isključeni iz električne utičnice.

Povezivanje na HDMI ARC

HDMI ARC (Audio Return Channel - povratni kanal zvuka)

Soundbar podržava HDMI s funkcijom ARC (povratni kanal zvuka). Ako vaš televizor podržava HDMI ARC, možete čuti zvuk televizora putem soundbara koristeći jedan HDMI kabl.

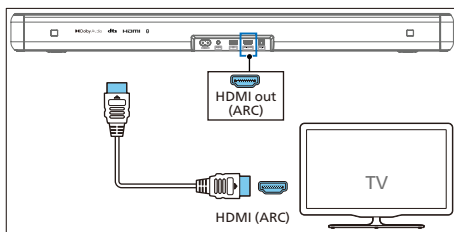

- 1 Na TV-u uključite radnje za HDMI-CEC. Za detalje pročitajte korisnički priručnik TV-a.
 - Priključak **HDMI ARC** na TV-u može biti drugačije označen. Za detalje pročitajte korisnički priručnik TV-a.
- 2 Pomoću HDMI kabla visoke brzine spojite **HDMI ARC** priključak na soundbaru s **HDMI ARC** priključkom na TV-u.

Napomena

- TV mora podržavati funkcije HDMI-CEC i ARC. HDMI-CEC i ARC moraju biti postavljeni na Uključeno.
- Način postavljanja funkcija HDMI-CEC i ARC se može razlikovati u zavisnosti od TV-a. Za detalje o funkciji ARC pročitajte korisnički priručnik TV-a.
- Obavezno koristite HDMI kabl koji podržava funkciju ARC.

Povezivanje na optički ulaz

- 1 Pomoću optičkog kabla povežite priključak **Optical in/Optički ulaz** na soundbaru s priključkom **Optical out/Optički izlaz** na TV-u ili drugom uređaju.

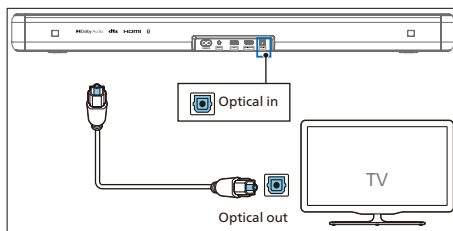

- Digitalni optički priključak može biti označen kao **Spdif in/Spdif ulaz** ili **Spdif out/Spdif izlaz**.

Povezivanje na Audio ulaz

Koristite audio kabl od 3,5 mm

- Koristite audio kabl od 3,5 mm da povežete utičnicu za slušalice TV-a s utičnicom **Audio in**/Audio ulaz na soundbaru.

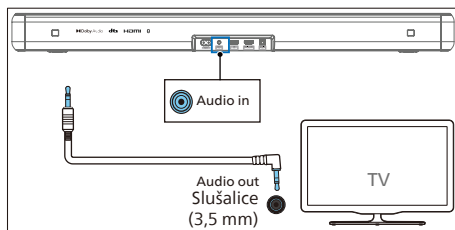

Koristite RCA audio kabl od 3,5 mm

- Koristite RCA audio kabl od 3,5 mm da povežete utičnice za izlaz zvuka TV-a s utičnicom **Audio in**/Audio ulaz na soundbaru.

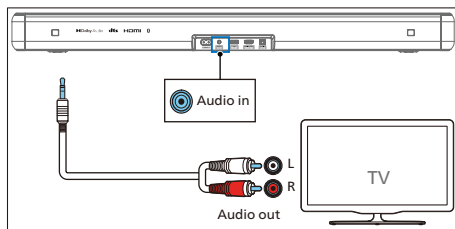

Povezivanje na napajanje

- Prije spajanja kabla na naizmjeničnu struju, provjerite jeste li dovršili svo ostalo povezivanje.
- Opasnost od oštećenja proizvoda! Vodite računa da napon strujnog napajanja odgovara naponu ispitivanom na pozadini ili dnu proizvoda.

- 1 Spojite kabl za napajanje s AC~ utičnicom soundbara, a zatim u utičnicu za napajanje.
- 2 Spojite kabl za napajanje s AC~ utičnicom subwoofera, a zatim u utičnicu za napajanje.

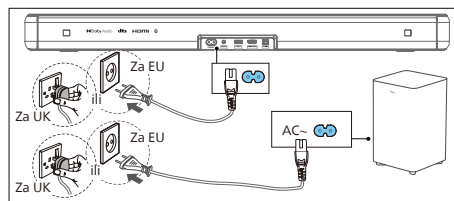

Napomena

- Broj strujnih kablova i vrsta utikača se razlikuju u zavisnosti od regije.

Uparivanje sa subwooferom

Savjeti

- Subwoofer treba biti najviše 6 metara udaljen od soundbara u otvorenom području.

Automatsko uparivanje

Priključite soundbar i subwoofer u utičnice za napajanje i zatim pritisnite \cup na uređaju ili daljinskom upravljaču da prebacite uređaj u način rada **ON/UKLJUČENO**. Subwoofer i soundbar će se automatski upariti.

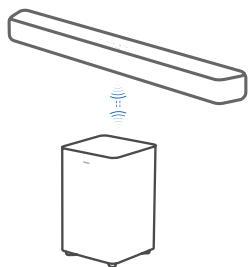

↳ Utvrđivanje statusa na osnovu lampice bežičnog subwoofera.

Stanje LED lampice	Status
Brzo treperenje	Subwoofer je u načinu rada uparivanja
Stalno svijetli	Povezano / Uspješno uparivanje
Sporo treperenje	Neuparen status

Savjeti

- Nemojte pritisnati dugme za **Pair/uparivanje** na pozadini subwoofera osim za ručno uparivanje.

Ručno uparivanje

Ako se ne čuje nikakav zvuk iz bežičnog subwoofera, ručno uparite subwoofer.

- 1 Isključite i subwoofer i soundbar iz utičnice za napajanje, a zatim ih ponovo priključite nakon 3 minute.
- 2 Pritisnite i držite dugme za **Pair/uparivanje** na pozadini subwoofera 3 sekunde.
↳ Lampica na subwooferu će brzo treperiti.
- 3 Zatim pritisnite \cup na soundbaru ili daljinskom upravljaču da **ON/UKLJUČITE** soundbar.
↳ Kada uparivanje uspije, lampica na subwooferu će početi stalno svijetliti.
- 4 Ako lampica i dalje treperi, ponovite korake 1-3.

Savjeti

- Subwoofer treba biti najviše 6 m udaljen od soundbara u otvorenom području (što je bliže, to bolje).
- Uklonite sve predmete između subwoofera i soundbara.
- Ako bežična veza ponovo bude neuspješna, provjerite postoji li sukob ili jaka smetnja (npr. smetnje s elektroničkog uređaja) oko lokacije Uklonite ove sukobe ili jake smetnje i ponovite gore navedene postupke.

4. Korištenje soundbara

Ovaj odjeljak će vam pomoći da koristite soundbar za reprodukciju zvuka s povezanih uređaja.

Prije nego što počnete

- Izvršite potrebna povezivanja opisana u kratkom vodiču i korisničkom priručniku.
- Prebacite soundbar na ispravan izvor za druge uređaje.

Preuzimanje aplikacije

Skenirajte QR kôd ili pretražite pojam "Philips Entertainment" u Apple App Storeu ili Google Playu da preuzmete i instalirate aplikaciju.



Philips Entertainment 

Uz aplikaciju Philips Entertainment možete postaviti Jačinu zvuka, Stil zvuka (EQ), Poboljšanje dijaloga, Surround zvuk, Automatsko niveliranje jačine zvuka, AV sinhronizaciju, LED svjetlo, Odabir izvora itd.

Uključivanje i isključivanje

- Kada prvi put spojite soundbar na utičnicu za napajanje, uređaj će biti u načinu rada mirovanja.
- Pritisnite dugme ϕ na daljinskom upravljaču ili soundbaru da ga prebacite na **ON/UKLJUČENO** ili **OFF/ISKLJUČENO**.
- Isključite utikač iz utičnice za napajanje ako želite potpuno isključiti soundbar.

Automatsko mirovanje

- Soundbar automatski prelazi u način rada mirovanja nakon otprilike 15 minuta ako TV ili vanjski soundbar nije povezan (ili je pauzirana reprodukcija putem USB-a ili BT-a) ili je isključen.
- Dugo pritisnite dugme ϕ 8 sekundi kada je uređaj uključen da omogućite ili onemogućite Automatsko mirovanje (Automatsko mirovanje nakon 15 minuta).



Napomena

- U načinu rada HDMI (ARC) uređaj ulazi u stanje mirovanja nakon približno 15 minuta ako nema reprodukcije zvuka.
- U načinima rada Aux, USB, Optički i Bluetooth, uređaj automatski prelazi u stanje mirovanja nakon približno 15 minuta ako nema reprodukcije zvuka.

Odabir načina rada

Pritisnite dugme  (izvor) više puta na soundbaru ili daljinskom upravljaču da odaberete način rada **HDMI ARC**, **BT**, **BT (LE Audio)**, **OPT**, **USB** ili **AUX**.



- ↳ Kada promijenite izvor reprodukcije prednja lampica će se osvijetliti u skladu s odabirom.

Prilagodavanje jačine zvuka

Prilagodavanje jačine zvuka soundbara

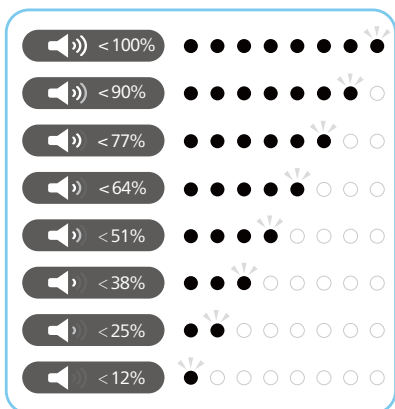
- Pritisnite **Vol+/Vol-** (jačina zvuka) da pojačate ili smanjite jačinu zvuka.
 - ↳ Tokom prilagodavanja jačine zvuka lampica pojačava/smanjuje količinu svjetla. Prema prikazanoj količini svjetlosti/treperenju (slika) možete utvrditi trenutnu jačinu zvuka.



- Da isključite zvuk, pritisnite  (isključivanje zvuka).
- Da vratite zvuk, ponovo pritisnite  (isključivanje zvuka) ili pritisnite **Vol+/Vol-** (jačina zvuka).

Prilagodavanje jačine zvuka subwoofera

- Pritisnite **Bass +/-** (subwoofer) da pojačate ili smanjite jačinu zvuka subwoofera.

Prilagodavanje nivoa visokih tonova

- Pritisnite dugme **Treble +/-** da promijenite visoku frekvenciju (visoke tonove).

Bas/Visoki tonovi	Stanje LED lampice
+5	○ ● ● ● ● ● ● ● ● ● ●
+4	○ ● ● ● ● ● ● ● ● ● ●
+3	○ ● ● ● ● ● ● ● ● ● ●
+2	○ ● ● ● ● ● ● ● ● ● ●
+1	○ ● ● ● ● ● ● ● ● ● ●
0	● ● ● ● ● ● ● ● ● ● ●
-1	○ ● ● ● ● ● ● ● ● ● ●
-2	○ ● ● ● ● ● ● ● ● ● ●
-3	○ ● ● ● ● ● ● ● ● ● ●
-4	○ ● ● ● ● ● ● ● ● ● ●
-5	○ ● ● ● ● ● ● ● ● ● ●

Odabir efekta equalizera (EQ)

Odaberite unaprijed definirane načine rada zvuka u skladu s videozapisom ili muzikom.

- 1 Pritisnite dugme **EQ** na daljinskom upravljaču da odaberete željene unaprijed postavljene efekte equalizera.
- 2 Pritišćite dugme **EQ** da se prebacujete između načina rada.
 - ↳ LED lampice će se upaliti na 3 sekunde da pokažu trenutni način rada EQ u skladu s definicijama načina rada EQ.

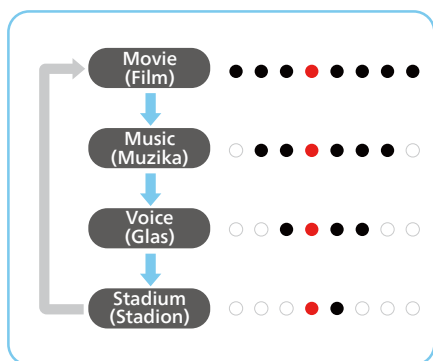

Uključivanje/isključivanje prikaza LED lampica

Pritisnite i držite dugme **⏏** (isključivanje zvuka) na daljinskom upravljaču 5 sekundi da omogućite/onemogućite prikaz LED lampica.

- ↳ **OFF/ISKLUJUČENO:** Osvjetljenje LED lampica će se vratiti na uobičajeni nivo kada pritisnete bilo koje dugme. LED lampice bi se trebale automatski isključiti nakon 10 sekundi neaktivnosti.

- ↳ **ON/UKLUJUČENO:** Osvjetljenje LED lampica se neće samostalno ugaziti.



Savjeti

- LED lampica mirovanja će se uključiti tokom mirovanja bez obzira na to što je prikaz LED lampica postavljen na ISKLUJUČENO.

DTS Virtual X

DTS Virtual:X vam omogućava da uživate u višedimenzionalnom zvuku bez obzira na veličinu i raspored prostorije ili konfiguraciju zvučnika.

Tehnologija **DTS Virtual:X** sadržava DTS-ovu vlasničku virtuelnu visinu i virtuelnu surround obradu za pružanje imerzivnog zvučnog iskustva iz bilo koje vrste ulaznog izvora i konfiguracije zvučnika.

Pritisnite dugme **⏏** na daljinskom upravljaču da omogućite ili onemogućite virtualizator.

Status stanje LED lampice

ON	(← →) (Dvije centralne LED lampice se šire udesno/ulijevo)
OFF	(→ ←) (lijeva i desna LED lampica se kreću prema centru)

- **ON/UKLUJUČENO:** Ovaj način rada koristi DTS Virtual:X s virtuelnom visinom i virtuelnom surround obradom da ostvari trodimenzionalno zvučno polje kada se ne koriste visinski zvučnici.
- **OFF/ISKLUJUČENO:** Ne koristi DTS Virtual:X.

Automatsko niveliranje jačine zvuka



Pritisnite dugme **AVL** da **ON/UKLJUČITE/OFF/ISKLJUČITE** Automatsko niveliranje jačine zvuka ili noćni način rada.

Status	↳ stanje LED lampice
OFF	○○○○●○○○
ON	○○●●●○○○
NIGHT	○●●●●●○○



- **OFF/ISKLJUČENO:** Ne koristi Automatsku jačinu zvuka.
- **ON/UKLJUČENO:** U stvarnom vremenu reagira na različite izvore i vrste sadržaja radi održavanja dosljedne jačine zvuka.
- **NIGHT/NOĆNI:** Održava jednaku jačinu zvuka za sve izvore i vrste sadržaja i poboljšava glasove i dijalog kako bi se bolje čuli u tihom okruženju slušanja.

Reprodukcija s Bluetooth uređaja



Putem Bluetootha povežite soundbar s Bluetooth uređajem (kao što je iPad, iPhone, iPod touch, Android telefon ili laptop) i moći ćete slušati audiodatoteke pohranjene na uređaju preko zvučnika soundbara.

- 1 Pritisnite dugme  na soundbaru ili  (izvor) na daljinskom upravljaču da odaberete način rada BT (Bluetooth).
↳ Lampica BT-a će treperiti plavo.
- 2 Na Bluetooth uređaju uključite Bluetooth, pretražite i odaberite **Philips TAB5309** da pokrenete povezivanje (pogledajte korisnički priručnik Bluetooth uređaja da saznate kako omogućiti Bluetooth).

↳ Lampica BT-a će treperiti plavo tokom povezivanja.

- 3 Pričekajte dok ne čujete govornu potvrdu sa soundbara.
↳ Ako je povezivanje uspješno, lampica BT-a će stalno svijetliti plavo.
- 4 Odaberite i reproducirajte audiodatoteke ili muziku s Bluetooth uređaja.
 - Ako tokom reprodukcije primite dolazni poziv, reprodukcija muzike se pauzira. Reprodukcijska se nastavlja nakon prekida poziva.
 - Ako Bluetooth uređaj podržava AVRCP profil, na daljinskom upravljaču možete pritisnuti  /  da preskočite numeru ili  da pauzirate/nastavite reprodukciju.

Ako vaš mobitel podržava LE Audio, možete isprobati i uživati u toj novoj funkciji.

- 1 Pritisnite dugme  na soundbaru ili  (izvor) na daljinskom upravljaču da odaberete način rada **BT (LE Audio)**.
↳ Lampica BT-a će treperiti bijelo.
- 2 Na LE Audio uređaju otvorite postavke i uključite Bluetooth (vodite računa da funkcija LE Audio bude aktivirana na LE Audio uređaju), potražite i odaberite **Philips TAB5309-LEA** da pokrenete povezivanje.

LED	Status	Naziv uređaja
Plavo	BT	Philips TAB5309
Bijelo	BT (LE Audio)	Philips TAB5309-LEA

Da izadete iz Bluetootha, možete:

- Prebaciti uređaj na drugi izvor.
- Onemogućiti funkciju na Bluetooth uređaju. Ili stavite Bluetooth uređaj izvan maksimalnog radnog doseg. Veza Bluetooth uređaja s uređajem će se prekinuti nakon govorne potvrde.
- Pritisnite i držite dugme  na soundbaru.

Napomena

- U otvorenom prostoru bez prepreka. Maksimalni radni doseg između soundbara i Bluetooth uređaja je približno 10 metara.
- Ne garantira se kompatibilnost sa svim Bluetooth uređajima.
- Prijenos muzike mogu prekinuti prepreke između uređaja i soundbara, kao što su zid, metalno kućište koje prekriva uređaj ili drugi uređaji u blizini koji rade na istoj frekvenciji.

Slušanje s eksternog uređaja

Soundbar mora biti povezan s TV-om ili uređajem za zvuk.

- 1 Pritisnite dugme  (izvor) više puta na soundbaru ili daljinskom upravljaču da odaberete način rada **HDMI ARC**, **OPT** ili **AUX**.
↳ Lampica na soundbaru pokazuje koji način rada se trenutno koristi.
- 2 Upravljajte direktno uređajem za zvuk da koristite funkcije reprodukcije.
- 3 Pritisnite dugmad +/- (jačina zvuka) da podesite jačinu zvuka na željeni nivo.

Napomena

- Ako u načinu rada Optical/HDMI ARC nema izlaza zvuka s uređaja, možda morate aktivirati PCM ili Dolby Digital Signal izlaz na izvornom uređaju (npr. TV, DVD ili Blu-ray plejer).



Reprodukcija zvuka putem USB-a

Slušajte zvučni sadržaj s USB uređaja za pohranu kao što su MP3 plejer i USB flash memorija, itd.

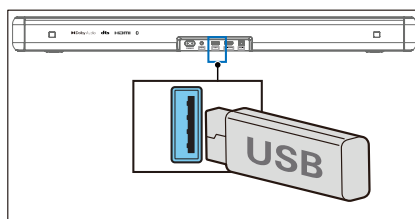
- 1 Umetnite USB uređaj.



- 2 Pritisnite dugme  (izvor) više puta na soundbaru ili daljinskom upravljaču da odaberete način rada USB.
- 3 Tokom reprodukcije:

Dugme	Radnja
	Pokretanje, pauziranje ili nastavljavanje reprodukcije
	Preskakanje na prethodnu numeru
	Preskakanje na sljedeću numeru



Napomena

- Ovaj proizvod možda nije kompatibilan s određenim vrstama USB uređaja za pohranu.
- Ako koristite USB produžni kabl, USB razdjelnik ili USB multifunkcionalni čitač kartica, USB uređaj za pohranu se možda neće prepoznati.
- Ne uklanjajte USB uređaj za pohranu tokom čitanja datoteka.
- Sistem može podržati USB uređaje s do 128 GB memorije.
- Sistem može reproducirati formate MP3/WAV/FLAC.
- Podržani USB priključak: 5 V === 500 mA.

Vraćanje na fabričke postavke

Vraćanje uređaja na zadane postavke.

- Uključite soundbar pa istovremeno pritisnite i držite dugmad **+** i **-** 8 sekundi.
 - ↳ Sve LED lampice će se upaliti na 5 sekundi, a LED lampica mirovanja će svijetliti crveno.

Stavka	Zadane postavke
EQ	Movie/Film
Master volume/Opća jačina zvuka	10
Subwoofer Volume/Jačina zvuka subwoofera	0
Treble/Visoki tonovi	0
Surround	OFF/ ISKLUČENO
Auto Volume/Automatska jačina zvuka	OFF/ ISKLUČENO
Night/Noćni način rada	OFF/ ISKLUČENO
Source/Izvor	HDMI-ARC
BT pairing info/Informacije o BT uparivanju	Clear/ Obrisano
AV SYNC/AV SINHRONIZACIJA	0
DISPLAY/PRIKAZ	ON/ UKLUČENO
Auto Standby (Auto Power Down) / Automatsko mirovanje (Automatsko isključivanje)	ON/ UKLUČENO
Dialogue enhancement/Poboljšanje dijaloga	OFF/ ISKLUČENO

5. Specifikacije proizvoda

Napomena

- Specifikacije i dizajn su podložni promjeni bez najave.

Bluetooth / bežična tehnologija

Bluetooth profili	A2DP, AVRCP
Verzija Bluetootha	V 5.4
Opseg Bluetooth frekvencije / izlazna snaga (EIRP)	2402 ~ 2480 MHz < 10 dBm
Opseg bežične frekvencije / izlazna snaga (EIRP) od 2,4 G	2402 ~ 2480 MHz < 10 dBm

Sekcija pojačala

Ukupno	RMS 120 W @THD < =10% Maksimalno 240 W
--------	---

Soundbar

Napajanje	100-240 V ~ 50/60 Hz
Potrošnja energije	25 W
Potrošnja energije u stanju mirovanja	Standardni način rada mirovanja < 0,50 W Umreženi način rada mirovanja < 2,0 W
Frekvencijski odziv	150 Hz - 20 KHz
Impedansa zvučnika	8 Ω x 2
Verzija USB directa	2.0 puna brzina
USB	5 V = 500 mA
Dimenzije (Š x V x D)	766 x 67,3 x 91 mm
Težina	1,6 kg
Radna temperatura	0 °C - 45 °C

Subwoofer

Napajanje	100-240 V ~ 50/60 Hz
Potrošnja energije	20 W
Potrošnja tokom mirovanja	< 0,50 W
Frekvencijski odziv	40 Hz - 150 Hz
Impedansa	4 Ω
Dimenzije (Š x V x D)	195 x 315,5 x 195 mm
Težina	3,03 kg
Radna temperatura	0 °C - 45 °C

Daljinski upravljač

Udaljenost/ugao	6 m/30°
Vrsta baterija	AAA (1,5 V x 2)

Podržani formati zvuka

HDMI ARC	LPCM 2ch, LPCM 5.1ch, Dolby Digital, Dolby Digital plus, DTS Digital surround 5.1
Optički	LPCM 2ch, LPCM 5.1ch, Dolby Digital, DTS Digital surround 5.1
Bluetooth	SBC
USB	MP3 / WAV / FLAC

6. Rješavanje problema



Upozorenje

- Opasnost od strujnog udara. Nikada ne uklanjajte kućište proizvoda.

Da ne izgubite garanciju, nikada ne pokušavajte sami popraviti proizvod.

Ako imate problema prilikom korištenja proizvoda, provjerite sljedeće tačke prije nego što zatražite servis. Ako se problem ne riješi, potražite pomoć na www.philips.com/support.

Glavna jedinica

Dugmad na glavnoj jedinici ne rade.

- Isključite uređaj iz izvora napajanja na nekoliko minuta, a zatim ga ponovo priključite.

Nema napajanja

- Provjerite je li kabl za naizmjenično napajanje ispravno spojen.
- Provjerite ima li struje u utičnici za naizmjenično napajanje.
- Pritisnite dugme  na daljinskom upravljaču ili soundbaru da uključite soundbar.

Zvuk

Iz zvučnika soundbara ne izlazi zvuk.

- Spojite audio kabl sa zvučnika soundbara na TV ili drugi uređaj. Međutim, ne treba vam zasebna audio veza u sljedećim slučajevima:
 - soundbar i TV su povezani putem HDMI ARC veze ili
 - uređaj je povezan sa soundbarom putem priključka za HDMI ulaz.

- Odaberite ispravan ulaz zvuka na daljinskom upravljaču.
- Provjerite je li isključen zvuk soundbara.

Izobličen zvuk ili eho.

- Ako putem ovog uređaja reproducirate zvuk s TV-a, isključite zvuk na TV-u.

Iz bežičnog subwoofera ne izlazi zvuk.

- Ručno povežite subwoofer s glavnom jedinicom.
- Pojačajte zvuk. Pritisnite dugme + (pojačavanje zvuka) na daljinskom upravljaču ili soundbaru.
- Ako nema zvuka kada koristite bilo koji digitalni ulaz:
 - pokušajte postaviti TV izlaz na PCM ili
 - povežite uređaj direktno na Blu-ray/druge izvore.
 - Neki televizori ne provode digitalni zvuk.
- TV je možda postavljen na promjenjivi izlaz zvuka. Potvrdite da je postavka izlaza zvuka postavljena na FIKSNO ili STANDARDNO, a ne PROMJENJIVO. Pročitajte korisnički priručnik TV-a za detaljnije informacije.
- Ako koristite Bluetooth, pojačajte zvuk na izvornom uređaju i pobrinite se da zvuk na uređaju nije isključen.

Bluetooth

Uređaj se ne može povezati sa soundbarom.

- Uređaj ne podržava kompatibilne profile koji su potrebni za soundbar.
- Niste omogućili funkciju Bluetooth na uređaju. Pogledajte korisnički priručnik uređaja da saznate kako omogućiti tu funkciju.
- Uređaj nije pravilno povezan. Pravilno povežite uređaj.

- Soundbar je već povezan s drugim Bluetooth uređajem. Prekinite vezu s povezanim uređajem i zatim pokušajte ponovo.

Kvalitet reprodukcije zvuka s povezanog Bluetooth uređaja je loš.

- Bluetooth prijem je loš. Približite uređaj soundbaru ili uklonite prepreke između uređaja i soundbara.

Ne mogu pronaći Bluetooth naziv soundbara na Bluetooth uređaju.

- Provjerite je li na Bluetooth uređaju aktivirana funkcija Bluetootha.
- Ponovo uparite soundbar s Bluetooth uređajem.

Daljinski upravljač ne radi

- Prije nego što pritisnete bilo koje dugme za kontrolu reprodukcije, prvo odaberite ispravan izvor.
- Smanjite udaljenost između daljinskog upravljača i soundbara.
- Umetnite baterije tako da polariteti (+/-) budu u skladu s oznakama.
- Zamijenite baterije.
- Usmjerite daljinski upravljač direktno u senzor na prednjoj strani soundbara.

Subwoofer je neaktivan ili se lampica subwoofera ne pali

- Isključite strujni kabl iz utičnice za napajanje i ponovo ga priključite nakon 3 minute da vratite subwoofer na zadano.

7. Zaštitni znakovi



Usvojeni zaštitni znakovi HDMI, HDMI High-Definition Multimedia Interface, vizuelni identitet HDMI-ja i HDMI logotipi su zaštitni znakovi ili registrirani zaštitni znakovi kompanije HDMI Administrator, Inc. u Sjedinjenim Američkim Državama i drugim zemljama.



Dolby, Dolby Audio i simbol sa dva slova D su registrirani zaštitni znakovi kompanije Dolby Laboratories Licensing Corporation.

Proizvedeno uz licencu kompanije Dolby Laboratories.



Riječ Bluetooth® i njegovi logotipi su registrirani zaštitni znaci čiji je vlasnik Bluetooth SIG, Inc. i svako korištenje tih oznaka od strane kompanije MMD Hong Kong Holding Limited je licencirano. Drugi zaštitni znakovi i trgovački nazivi pripadaju svojim vlasnicima.



Za DTS patente pogledajte <http://patents.dts.com>. Proizvedeno pod licencom kompanije DTS, Inc. ili DTS Licensing Limited. DTS, Digital Surround, Virtual:X, i logotip DTS-a su registrirani zaštitni znakovi ili zaštitni znakovi kompanije DTS, Inc. u Sjedinjenim Američkim Državama i drugim zemljama. © 2021. DTS, Inc. SVA PRAVA ZADRŽANA.



Specifikacije su podložne promjeni bez obavijesti.

Idite na www.Philips.com/support za najnovije vijesti i dokumente.

Philips i Philipsov amblem štita su registrirani zaštitni znakovi kompanije Koninklijke Philips N.V. i koriste se pod licencom.

Ovaj proizvod je proizveden i prodaje se pod odgovornosti kompanije MMD Hong Kong Holding Limited ili jedne od njenih podružnica, a MMD Hong Kong Holding Limited je davalac garancije za ovaj proizvod.

