

PHILIPS

Barra de
sonido

Serie 5000

Manual del usuario

TAB5309

Registre su producto y obtenga ayuda en
www.philips.com/support

Contenido

1 Instrucciones importantes de seguridad	3
Seguridad	3
Cuidado del producto	5
Cuide el medio ambiente	5
Declaración de conformidad	5
Ayuda y asistencia	5

2 La barra de sonido	6
Contenido de la caja	6
Barra de sonido	6
Conectores	7
Subwoofer inalámbrico	7
Mando a distancia	8
Preparar el mando a distancia	9
Montaje en pared	10
Ubicación	10

3 Conectar	11
Conexión a la toma HDMI ARC	11
Conexión a la entrada óptica	12
Conexión a la entrada de audio	12
Conexión a la toma de alimentación	12
Emparejar con el subwoofer	13

4 Utilizar la barra de sonido	14
Descarga de la aplicación	14
Encendido y apagado	14
Selección de modo	14
Ajustar el volumen	15
Seleccione el efecto Ecuilizador (EQ)	15
Los LED muestran el indicador de encendido/apagado	16
DTS Virtual X	16
Nivelación volumen automática	16
Reproducción desde dispositivos Bluetooth	16
Escuchar un dispositivo externo	17
Reproducir audio mediante USB	18
Configuración de fábrica	18

5 Especificaciones del producto	19
--	-----------

6 Solución de problemas	20
--------------------------------	-----------

7 Marcas comerciales	21
-----------------------------	-----------



1 Instrucciones importantes de seguridad

Asegúrese de leer y comprender todas las instrucciones antes de utilizar su producto. Si se producen daños debido al seguimiento incorrecto de las instrucciones, la garantía no tendrá validez.

Seguridad

Familiarícese con estos símbolos de seguridad

Las marcas se encuentran en la parte inferior o posterior del producto.

	PRECAUCIÓN	
	PELIGRO DE DESCARGA ELÉCTRICA NO ABRIR	
PRECAUCIÓN: PARA REDUCIR EL PELIGRO DE DESCARGA ELÉCTRICA, NO RETIRE LA CUBIERTA. NO HAY PIEZAS EN EL INTERIOR QUE PUEDA REPARAR EL USUARIO. SOLICITE EL SERVICIO TÉCNICO AL PERSONAL CUALIFICADO DE SERVICIO.		



Se trata de un aparato de CLASE II con doble aislamiento y sin conexión a tierra de seguridad.



Tensión CA



El símbolo indica tensión CC.



Siga las instrucciones del manual de usuario.



¡ADVERTENCIA!

Advertencia: Riesgo de descarga eléctrica.



La marca de exclamación tiene por objeto alertar al usuario de la presencia de instrucciones de funcionamiento importantes.

Riesgo de descarga eléctrica o incendio.

- Antes de realizar o cambiar cualquier conexión, asegúrese de que todos los dispositivos están desconectados de la toma de corriente.
- Nunca exponga el producto y los accesorios al agua o la lluvia. Nunca coloque recipientes con líquidos, como jarrones, cerca del producto. En caso de que algún líquido salpique el producto o caiga en su interior, desconéctelo de la toma de corriente inmediatamente. Póngase en contacto con el servicio de atención al cliente para que compruebe el producto antes de usarlo.
- No coloque nunca el producto ni los accesorios cerca de llamas sin protección u otras fuentes de calor, lo que incluye la luz solar directa.
- Nunca inserte objetos en las ranuras de ventilación u otras aberturas del producto.
- Si se utiliza el enchufe de alimentación o un acoplador para el aparato como dispositivo de desconexión, este último debe estar siempre disponible.
- No exponga la batería (batería o pilas instaladas) a temperaturas altas, como las que emiten la luz solar, el fuego o similares.
- Antes de que se produzca una tormenta eléctrica, desconecte el producto de la toma de alimentación.
- Al desconectar el cable de alimentación, tire siempre del enchufe, nunca del cable.
- Utilice el producto en climas tropicales y/o moderados.

Riesgo de cortocircuito o incendio.

- Para obtener información sobre la identificación y los valores de alimentación, consulte la placa de identificación situada en la parte posterior o inferior del producto.
- Antes de conectar el producto a la toma de alimentación, asegúrese de que el voltaje se corresponda con el valor impreso en la parte inferior o posterior del producto. Nunca conecte el producto a la toma de alimentación si el voltaje es distinto.

Riesgo de lesiones personales o daños del producto.

- Para montajes en pared, este dispositivo se debe colocar de forma segura en la pared conforme a las instrucciones de instalación. Utilice únicamente el soporte de montaje en pared proporcionado (si está disponible). Un montaje en pared inadecuado puede provocar accidentes, lesiones o daños. Si tiene alguna pregunta, póngase en contacto con el servicio de atención al cliente de su país.
- No coloque nunca el producto ni ningún objeto sobre cables de alimentación ni sobre otros equipos eléctricos.
- Si el producto se transporta a temperaturas inferiores a los 5 °C, desembale el producto y espere a que la temperatura del aparato alcance la temperatura ambiente antes de conectarlo a la toma de alimentación.
- Algunas piezas de este producto pueden estar hechas de vidrio. Manéjelas con cuidado para evitar lesiones o daños.

Riesgo de sobrecalentamiento.

- Nunca instale este producto en un espacio reducido. Deje siempre un espacio de diez centímetros, como mínimo, en torno al producto para que se ventile. Asegúrese de que las ranuras de ventilación del televisor nunca estén cubiertas por cortinas u otros objetos.

PRECAUCIÓN con el uso de la batería

- **PRECAUCIÓN:** Puede producirse peligro de explosión si las pilas no se sustituyen correctamente. Reemplace la pila solo por una igual o de especificaciones equivalentes.
- Quite las pilas si se han agotado o si el mando a distancia no se va a utilizar durante un largo período de tiempo.
- Las pilas contienen sustancias químicas, por lo que deben reciclarse o desecharse según las directrices locales y estatales.
- Instale todas las pilas correctamente, siguiendo las indicaciones de los polos + y - del aparato.
- No mezcle pilas nuevas y usadas.
- No mezcle pilas alcalinas, estándar (carbono-zinc) o recargables (Ni-Cd, Ni-MH, etc.).
- No exponga la batería (pilas o batería) a temperaturas altas, como las que emiten la luz solar, el fuego o similares.
- No tire pilas en el fuego o en un horno caliente, ni aplaste o corte una pila por medios mecánicos.
- Para evitar que la pila se someta a una presión de aire extremadamente baja.



Nota

- La etiqueta de clasificación está pegada en la parte inferior o posterior del equipo.

Cuidado del producto

Utilice solo un paño de microfibra para limpiar el producto.

Cuide el medio ambiente

Cómo deshacerse del producto antiguo y de la batería



Este producto se ha diseñado y fabricado con materiales y componentes de alta calidad, que se pueden reciclar y volver a utilizar.



Este símbolo en un producto significa que el producto cumple la directiva europea 2012/19/UE.



Este símbolo significa que el producto contiene pilas cubiertas por la directiva europea 2013/56/UE, que no se pueden eliminar con la basura doméstica normal.

Infórmese acerca del sistema de reciclaje de productos eléctricos y electrónicos, así como de pilas, de su localidad. Siga las normativas locales y nunca deseche el producto ni las pilas con la basura normal del hogar. El desecho correcto de los productos y pilas usados ayuda a evitar consecuencias negativas para el medio ambiente y la salud humana.

Extraer las pilas desechables

Para extraer las pilas desechables, consulte la sección de instalación de las pilas.

Declaración de conformidad

Este producto cumple con los requisitos de interferencias radiales de la Comunidad Europea.

Por la presente, TP Vision Europe B.V. declara que este producto cumple los requisitos esenciales y otras disposiciones pertinentes de la Directiva 2014/53/UE y las Normativas británicas sobre equipos de radio SI 2017 N.º 1206. La declaración de conformidad está disponible en www.philips.com/support.

Ayuda y asistencia

Para obtener una amplia asistencia en línea, visite www.philips.com/support para:

- descargar el manual del usuario y la guía de inicio rápido
- ver tutoriales en vídeo (disponibles solo para modelos seleccionados)
- encontrar respuestas a las preguntas más frecuentes
- enviarnos una pregunta por correo electrónico
- chatear con un representante del servicio de asistencia.

Siga las instrucciones del sitio web para seleccionar el idioma y, a continuación, introduzca el número de modelo del producto.

También puede ponerse en contacto con el servicio de atención al cliente de su país. Antes de ponerse en contacto con nosotros, anote el número de modelo y el número de serie del producto. Puede encontrar esta información en la parte posterior o inferior del producto.

2 La barra de sonido

Le felicitamos por su compra y le damos la bienvenida a Philips. Para sacar el máximo partido a la asistencia que Philips ofrece, registre su barra de sonido en www.philips.com/support.

Contenido de la caja

Compruebe e identifique los elementos del paquete:

- 1 barra de sonido
- 1 subwoofer inalámbrico
- 1 mando a distancia
(2 pilas AAA)
- Cable de alimentación (barra y subwoofer) * x 2
- 1 kit de montaje en pared
- 1 guía de inicio rápido/
tarjeta de garantía/hoja de seguridad

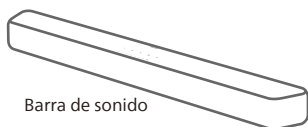

Barra de sonido



Kit de montaje en pared
(2 soportes / 4 tornillos para el soporte
/ 4 protectores de goma)



Subwoofer inalámbrico

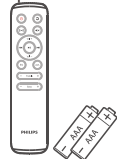

Mando a distancia
(2 pilas AAA)



Guía de inicio rápido
Tarjeta de garantía / Ficha de seguridad

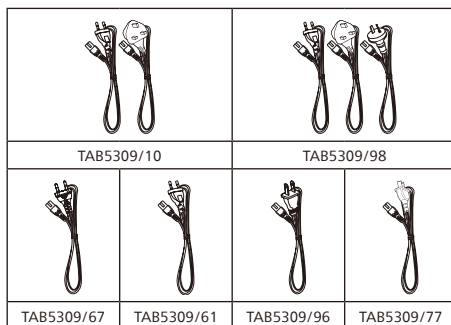

- La cantidad de cables de alimentación y el tipo de enchufe varían según la región.
- Las imágenes, ilustraciones y dibujos que se muestran en este manual del usuario solo sirven de referencia; el aspecto real del producto puede variar.



Barra de sonido

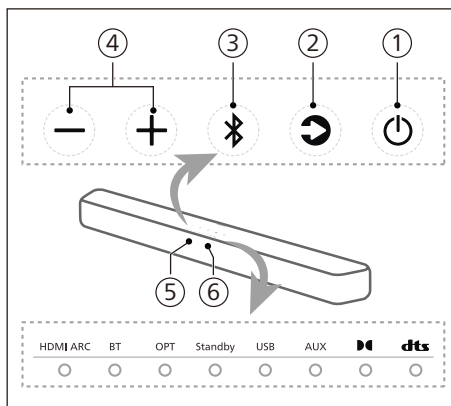

Esta sección incluye una descripción general de la barra de sonido.



- 1** (Modo de espera/encendido)
 - Enciende la barra de sonido o activa el modo de espera.
 - Mantenga pulsado durante 8 segundos en el estado de encendido para activar o desactivar el modo de espera automático (espera automática de 15 minutos).
- 2** (Botón Fuente)

Permite seleccionar la fuente de entrada para la barra de sonido.

- ③ **Botón  (Bluetooth)**
 - Permite seleccionar el modo Bluetooth.
 - Mantenga pulsado durante 3 segundos para acceder al modo de emparejamiento Bluetooth.
 - Mantenga pulsado durante 8 segundos para desconectar todos los dispositivos, borrar la lista del historial de conexión Bluetooth y acceder al modo de emparejamiento.
- ④ **Botón  (Volumen)**
Aumenta o reduce el volumen.
- ⑤ **Sensor del mando a distancia**
- ⑥ **Indicador LED de la barra de sonido**

Estado del LED	Estado	
HDMI ARC	Blanco fijo	Modo HDMI ARC
BT	Azul fijo Blanco fijo	Modo Bluetooth (clásico) Modo Bluetooth (Audio LE)
OPT	Blanco fijo	Modo óptico
Standby	Rojo fijo	Modo de espera
USB	Blanco fijo	Modo USB
AUX	Blanco fijo	Modo AUX
	Blanco fijo	Dolby Audio
	Blanco fijo	Audio DTS

Conectores

Esta sección incluye una descripción general de los conectores disponibles en la barra de sonido.

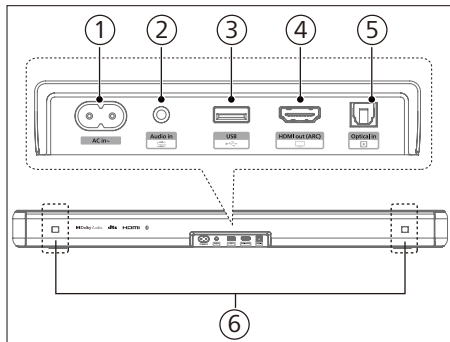

- ① **Toma de CA ~**
Permite conectar a la fuente de alimentación.
- ② **Audio in (Entrada de audio)**
Entrada de audio de, por ejemplo, un reproductor de MP3 (toma de 3,5 mm).
- ③ **USB**
 - Permite conectar un dispositivo USB para reproducir archivos multimedia de audio.
 - Actualice el software de este producto.
- ④ **HDMI ARC**
El puerto es compatible con la función ARC HDMI, conéctelo a la entrada HDMI (ARC) del televisor.
- ⑤ **Optical in (Entrada óptica)**
Permite conectarse a una salida de audio óptica del televisor o el dispositivo digital.
- ⑥ **Ranura del soporte de pared**

Subwoofer inalámbrico

Esta sección incluye una descripción general del subwoofer inalámbrico.

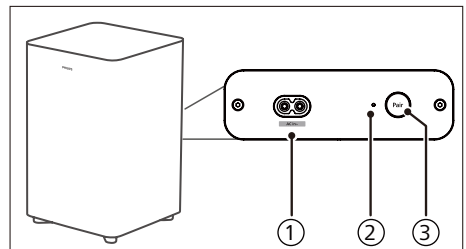

- ① **Toma de CA ~**
Permite conectar a la fuente de alimentación.
- ② **Indicador de subwoofer**
Determina el estado en función del indicador del subwoofer inalámbrico.

Estado del LED	Estado
----------------	--------

Parpadeo rápido	Subwoofer en modo de emparejamiento
-----------------	-------------------------------------

Sólido	Conectado/Emparejamiento realizado con éxito
Parpadeo lento	Estado no emparejado

- ③ **Botón Pair (Emparejar)**
Manténgalo pulsado para acceder al modo de emparejamiento del subwoofer, que se utiliza únicamente para el emparejamiento manual. (No pulse el botón **Pair (Emparejar)**, ya que la barra y el subwoofer se emparejarán automáticamente después de encender la unidad en **ON (ENCENDIDO)**)

Mando a distancia

Esta sección incluye una descripción general del mando a distancia.

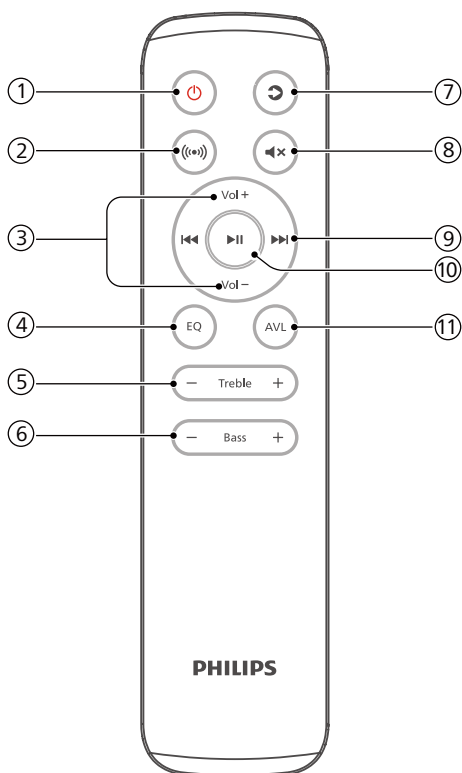

- ① **⏻ (Modo de espera/encendido)**
- Enciende la barra de sonido o activa el modo de espera.
 - Mantenga pulsado durante 8 segundos en el estado de encendido para activar o desactivar el modo de espera automático (espera automática de 15 minutos).
- ② **🔇 (Envolvente)**
Virtualizador APAGADO/ENCENDIDO
- ③ **Vol+/Vol- (volumen de la barra de sonido)**
Aumenta o reduce el volumen de la barra de sonido.
- ④ **EQ**
- Seleccione el efecto Ecualizador (EQ).
 - Mantenga pulsado durante 3 segundos para activar o desactivar la mejora de diálogos.
- ⑤ **Treble +/- (Agudos +/-)**
Ajusta el nivel de agudos.
- ⑥ **Bass +/- (Graves +/-) (volumen del subwoofer)**
Permite ajustar el volumen del subwoofer.
- ⑦ **🔍 (Fuente)**
Pulse para seleccionar una fuente de entrada para la barra de sonido.
- ⑧ **🔇 (Silenciar)**
Permite silenciar o restablecer el volumen.
- ⑨ **⏮ / ⏭ (Anterior/Siguiente)**
Permite saltar a la pista anterior o siguiente en el modo USB/BT.
- ⑩ **⏩ (Reproducir/pausa)**
Permite iniciar, poner en pausa o reanudar la reproducción en el modo USB/BT.
- ⑪ **AVL**
Permite activar o desactivar el nivelador automático de volumen y el modo nocturno.

Preparar el mando a distancia

- El mando a distancia proporcionado permite utilizar la unidad a distancia.
- Incluso si el mando a distancia se utiliza dentro del alcance efectivo de 6 m, puede que no sea posible utilizarlo si hay algún obstáculo entre la unidad y el mando a distancia.
- Si el mando a distancia se utiliza cerca de otros productos que generan rayos infrarrojos, o si se utilizan otros dispositivos de control remoto que utilizan rayos infrarrojos cerca de la unidad, puede que no funcione correctamente. Por el contrario, es posible que los otros productos no funcionen correctamente.

Sustituir las pilas del mando a distancia

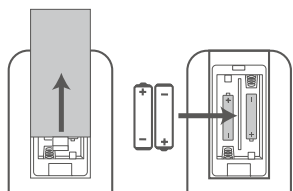

- 1 Presione y deslice la cubierta posterior para abrir el compartimento de las pilas del mando a distancia.
- 2 Inserte dos pilas de tamaño AAA (incluidas). Asegúrese de que los polos (+) y (-) de las pilas coinciden con los polos (+) y (-) indicados en el compartimento de las pilas.
- 3 Cierre la tapa del compartimento de las pilas.

Precauciones relativas a las pilas

- Asegúrese de insertar las pilas con los polos positivo "⊕" y negativo "⊖" adecuados.
- Utilice pilas del mismo tipo. No utilice nunca diferentes tipos de pilas a la vez.
- Se pueden utilizar pilas recargables o no recargables. Consulte las precauciones de sus etiquetas.
- Tenga cuidado con las uñas al retirar la tapa de las pilas y las pilas.
- No deje caer el mando a distancia.
- No permita que nada golpee el mando a distancia.
- No derrame agua ni ningún líquido sobre el mando a distancia.
- No coloque el mando a distancia sobre un objeto mojado.
- No coloque el mando a distancia bajo la luz solar directa ni cerca de fuentes de calor excesivo.
- Retire las pilas del mando a distancia cuando no se vaya a utilizar durante un largo período de tiempo, ya que podría producirse corrosión o fugas de las pilas, lo que podría provocar lesiones físicas, daños materiales o incendios.
- No utilice ninguna pila que no sea la especificada.
- No mezcle pilas nuevas con pilas antiguas.
- Nunca recargue una pila o batería a menos que se confirme que es de tipo recargable.

Ubicación

Coloque el subwoofer al menos a 1 m de distancia de la barra de sonido y a 10 cm de la pared.

Para obtener los mejores resultados, coloque el subwoofer como se muestra a continuación.

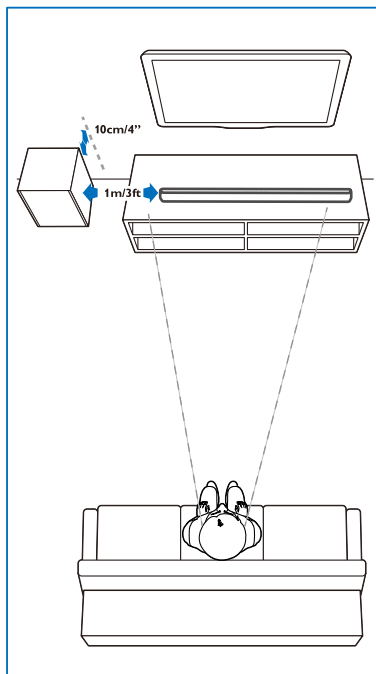

Montaje en pared

Nota

- Un montaje en pared inadecuado puede provocar accidentes, lesiones o daños. Si tiene alguna pregunta, póngase en contacto con el servicio de atención al cliente de su país.
- Antes de montarla en la pared, asegúrese de que la pared puede soportar el peso de la barra de sonido.
- Antes del montaje en pared, no es necesario retirar las patas de goma de la parte inferior de la barra de sonido; de lo contrario, las patas de goma no se pueden volver a fijar.
- En función del tipo de montaje en pared, asegúrese de utilizar tornillos de una longitud y un diámetro adecuados.
- Compruebe si el puerto USB de la parte posterior de la barra de sonido está conectado a un dispositivo USB. Si se detecta que el dispositivo USB conectado afecta al montaje en pared, deberá utilizar otro dispositivo USB del tamaño adecuado.

Longitud/diámetro del tornillo

Altura de montaje en pared recomendada

Se recomienda instalar el televisor antes de montar la barra de sonido en la pared. Con un televisor preinstalado, monte la barra de sonido a una distancia de 50 mm de la parte inferior del televisor.

¡ADVERTENCIA!

- Para evitar lesiones, este aparato se debe fijar de forma segura al suelo o la pared de acuerdo con las instrucciones de instalación.
- Altura de montaje en pared recomendada: $\leq 1,5$ metros.

- 1 Perfore 4 orificios paralelos (diámetro de 3 a 8 mm cada uno según el tipo de pared) en la pared.
↳ La distancia entre los orificios es: 616 mm/24,25"

- ↳ Puede utilizar la plantilla de montaje en pared suministrada para facilitar la colocación de los orificios de perforación en la pared.
- 2 Apriete los soportes de montaje en pared con tornillos (incluidos) y un destornillador (no incluido). Asegúrese de que están instalados de forma segura.
 - 3 Levante la unidad sobre los soportes de montaje en pared y encájela en su sitio.

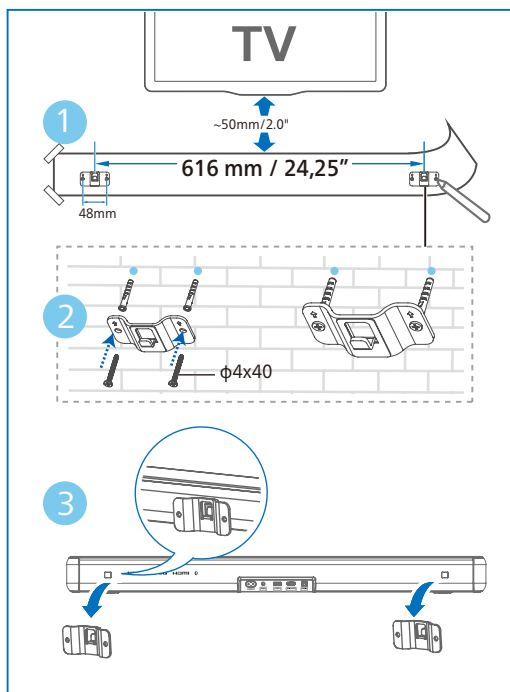

3 Conectar

Esta sección le ayudará a conectar la barra de sonido a un televisor y a otros dispositivos, y a configurarla después.

Nota

- Para obtener información sobre la identificación y los valores de alimentación, consulte la placa de identificación situada en la parte posterior o inferior del producto.
- Antes de realizar o cambiar cualquier conexión, asegúrese de que todos los dispositivos están desconectados de la toma de corriente.

Conexión a la toma HDMI ARC

HDMI ARC (canal de retorno de audio)

La barra de sonido es compatible con HDMI con ARC (canal de retorno de audio). Si su televisor es compatible con HDMI ARC, puede escuchar el audio del televisor a través de la barra de sonido con un solo cable HDMI.

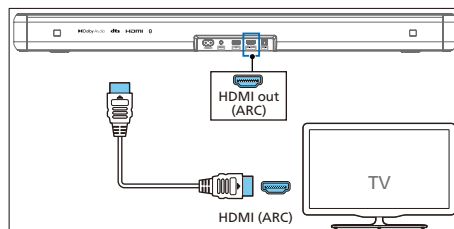

- 1 En el televisor, active las funciones HDMI-CEC. Para obtener más información, consulte el manual de usuario del televisor.
 - Es posible que el conector **HDMI ARC** del televisor tenga una etiqueta diferente. Para obtener más información, consulte el manual de usuario del televisor.

- 2 Con un cable HDMI de alta velocidad, conecte el conector **HDMI ARC** de la barra de sonido al conector **HDMI ARC** del televisor.

Nota

- El televisor debe ser compatible con las funciones HDMI-CEC y ARC. HDMI-CEC y ARC deben estar activados.
- El método de configuración de HDMI-CEC y ARC puede diferir en función del televisor. Para obtener más información sobre la función ARC, consulte el manual de usuario del televisor.
- Asegúrese de utilizar cables HDMI compatibles con la función ARC.

Conexión a la entrada óptica

- 1 Mediante un cable óptico, conecte el conector **Optical in (Entrada óptica)** de la barra de sonido al conector **Optical out (Salida óptica)** del televisor u otro dispositivo.

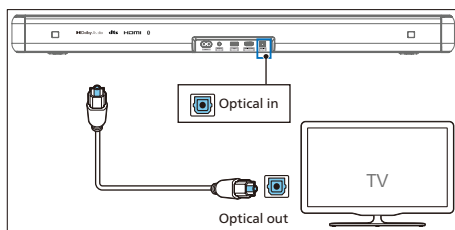

- El conector óptico digital puede estar etiquetado como **Spdif in (Entrada Spdif)** o **Spdif out (Salida Spdif)**.

Conexión a la entrada de audio

Utilice un cable de audio de 3,5 mm

- Utilice un cable de audio de 3,5 mm a 3,5 mm para conectar la toma para auriculares del televisor a la toma **Audio in (Entrada de audio)** de la barra de sonido.

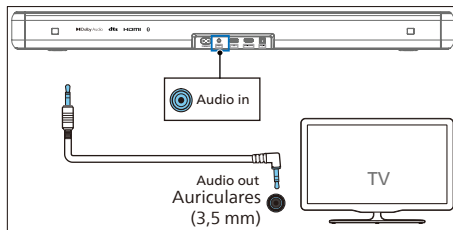

Utilice un cable de audio de 3,5 mm a RCA

- Utilice un cable de audio RCA a 3,5 mm para conectar las tomas de salida de audio del televisor a la toma **Audio in (Entrada de audio)** de la barra de sonido.

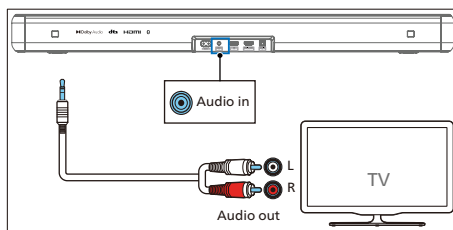

Conexión a la toma de alimentación

- Antes de conectar el cable de alimentación de CA, asegúrese de que ha realizado correctamente todas las demás conexiones.
- Riesgo de daños del producto. Asegúrese de que el voltaje de la fuente de alimentación se corresponde con el voltaje impreso en la parte posterior o inferior de la unidad.

- 1 Conecte el cable de alimentación a la toma de **CA~** de la barra de sonido y a una toma de corriente.
- 2 Conecte el cable de alimentación a la toma de **CA~** del subwoofer y a una toma de corriente.

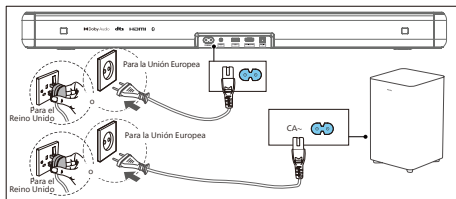

Nota

- La cantidad de cables de alimentación y el tipo de enchufe varían según la región.

Emparejar con el subwoofer

Consejos

- El subwoofer debe estar a una distancia máxima de 6 metros de la barra de sonido en una zona despejada.

Emparejamiento automático

Conecte la barra de sonido y el subwoofer a las tomas de corriente y, a continuación, pulse **⏻** en la unidad o en el mando a distancia para activar el modo **ON (ENCENDIDO)**. El subwoofer y la barra de sonido se emparejarán automáticamente.

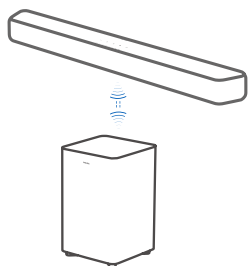

↳ Determina el estado en función del indicador del subwoofer inalámbrico.

Estado del LED	Estado
Parpadeo rápido	Subwoofer en modo de emparejamiento

Sólido Conectado/Emparejamiento realizado con éxito

Parpadeo lento Estado no emparejado

Consejos

- No pulse el botón **Pair (Emparejar)** de la parte posterior del subwoofer, excepto para el emparejamiento manual.

Emparejamiento manual

Si no se escucha el audio del subwoofer inalámbrico, empareje manualmente el subwoofer.

- 1 Desenchufe de nuevo el subwoofer y la barra de sonido de las tomas de corriente y, a continuación, vuelva a enchufarlos después de 3 minutos.
- 2 Mantenga pulsado el botón **Pair (Emparejar)** de la parte posterior del subwoofer durante 3 segundos.
 - ↳ El indicador del subwoofer parpadeará rápidamente.
- 3 A continuación, pulse **⏻** en la barra de sonido o en el mando a distancia para encender la barra de sonido (**ON**).
 - ↳ El indicador del subwoofer se iluminará de forma permanente cuando la operación se realice correctamente.
- 4 Si el indicador sigue parpadeando, repita los pasos 1-3.

Consejos

- El subwoofer debe estar a menos de 6 m de la barra de sonido en una zona despejada (cuanto más cerca, mejor).
- Retire cualquier objeto que haya entre el subwoofer y la barra de sonido.
- Si la conexión inalámbrica vuelve a fallar, compruebe si hay un conflicto o interferencias graves (por ejemplo, interferencias de un dispositivo electrónico) alrededor de la ubicación. Elimine estos conflictos o interferencias graves y repita los procedimientos anteriores.

4 Utilizar la barra de sonido

Esta sección le ayudará a utilizar la barra de sonido para reproducir audio de dispositivos conectados.

Antes de empezar

- Realice las conexiones necesarias que se describen en la guía de inicio rápido y en el manual de usuario.
- Cambie la barra de sonido a la fuente correcta para otros dispositivos.

Descarga de la aplicación

Escanee el código QR o busque "**Philips Entertainment**" en la Apple App Store o Google Play para descargar e instalar la aplicación.



Con la aplicación Philips Entertainment, puede ajustar el nivel de volumen, el estilo de sonido (EQ), la mejora de diálogos, el sonido Surround, la nivelación de volumen automática, la sincronización AV, la luz LED, la selección de fuente, etc.

Encendido y apagado

- La primera vez que conecte la barra de sonido a la toma principal, la unidad estará en modo de espera.
- Pulse el botón  del mando a distancia o de la barra de sonido para encender (ON) o apagar (OFF) la barra de sonido.
- Desconecte el enchufe de alimentación de la toma de corriente si desea apagar completamente la barra de sonido.

Modo de espera automático

- La barra de sonido cambia automáticamente al modo de espera después de unos 15 minutos si el televisor o la barra de sonido externa se desconecta (o se pausa la reproducción de bits de la función Bluetooth o USB) o se apaga.
- Mantenga pulsado el botón  durante 8 segundos en el estado de encendido para activar o desactivar el modo de espera automático (espera automática de 15 minutos).

Nota

- En el modo HDMI (ARC) entrará en el modo de espera de red después de aproximadamente 15 minutos, si no se reproduce audio.
- En los modos Aux, USB, Óptico y Bluetooth, la unidad pasará automáticamente al modo de espera durante aproximadamente 15 minutos si no se reproduce audio.

Selección de modo

Pulse el botón  (Fuente) varias veces en la barra de sonido o en el mando a distancia para seleccionar el modo **HDMI ARC**, **BT**, **BT (LE Audio)** (**BT [Audio LE]**), **OPT**, **USB**, **AUX**.

- ↳ Cambie la fuente de reproducción y el indicador frontal se iluminará en consecuencia.

Ajustar el volumen

Ajuste el volumen de la barra de sonido

- Pulse **Vol+ / Vol-** (Volumen) para aumentar o disminuir el nivel de volumen.
 - ↳ Al ajustar el volumen, el indicador aumentará o disminuirá la cantidad de luz. Determine el nivel de volumen actual en función del indicador luminoso/parpadeo correspondiente (Fig.).

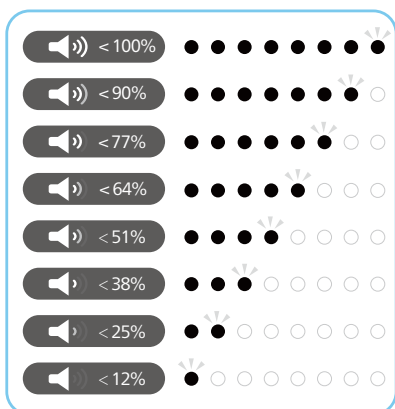

- Para silenciar el sonido, pulse **🔇** (Silenciar).
- Para restaurar el sonido, pulse **🔇** (Silenciar) de nuevo o pulse **Vol+ / Vol-** (Volumen).

Ajustar el volumen del subwoofer

- Pulse **Bass +/-** (Graves +/-) (subwoofer) para aumentar o disminuir el nivel de volumen del subwoofer.

Ajustar el nivel de agudos

- Pulse el botón **Treble +/-** para cambiar la frecuencia alta (agudos).

Graves/Agudos	Estado del LED
+5	○ ● ● ● ● ● ● ● ● ●
+4	○ ● ● ● ● ● ● ● ● ○
+3	○ ● ● ● ● ● ● ● ○ ○
+2	○ ● ● ● ● ● ● ○ ○ ○
+1	○ ● ● ● ● ● ○ ○ ○ ○
0	● ○ ○ ○ ○ ○ ○ ○ ●
-1	○ ○ ○ ○ ○ ○ ○ ● ○
-2	○ ○ ○ ○ ○ ○ ● ● ○
-3	○ ○ ○ ○ ● ● ● ● ○
-4	○ ○ ○ ● ● ● ● ● ○
-5	○ ○ ● ● ● ● ● ● ○

Seleccione el efecto Ecualizador (EQ)

Permite seleccionar modos de sonido predefinidos que se adaptan al vídeo o la música.

- 1 Pulse el botón **EQ** del mando a distancia para seleccionar los efectos de ecualizador predefinidos que desee.
- 2 Pulse el botón **EQ** para cambiar entre los modos.
 - ↳ Los LEDs se iluminan durante 3 segundos para mostrar el modo EQ actual según la definición del modo EQ.

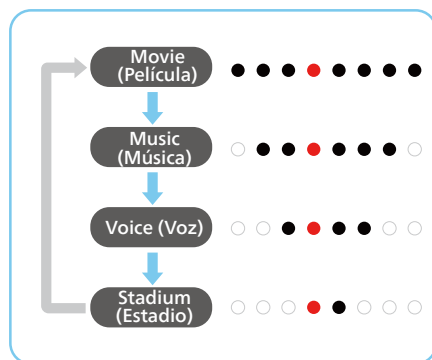

Los LED muestran el indicador de encendido/apagado

Mantenga pulsado el botón  (Silenciar) del mando a distancia durante 5 segundos para activar/desactivar la visualización de los LED.

- ↳ **OFF (APAGADO):** El brillo de los LED volverá a ser normal cuando pulse cualquier botón. Los LED se deben apagar automáticamente después de un tiempo de inactividad de 10 segundos.
- ↳ **ON (ENCENDIDO):** El brillo de los LED no se apagará automáticamente.



Consejos



- Durante el modo de espera, el LED de modo de espera se encenderá independientemente de la configuración de apagado de la pantalla LED.

DTS Virtual X

DTS Virtual:X permite disfrutar de sonido multidimensional independientemente del tamaño de la sala, la disposición o la configuración de los altavoces.

La tecnología **DTS Virtual:X** incorpora altura virtual y procesamiento envolvente virtual patentado por DTS para ofrecer una experiencia de sonido envolvente desde cualquier tipo de fuente de entrada y configuración de altavoces.





Pulse el botón  del mando a distancia para activar o desactivar la activación virtual.

Estado	 Estado del LED
ON	 (← →) (Dos LED centrales se extienden hacia la derecha/izquierda)
OFF	 (→ ←) (LED izquierdo/derecho cerca del centro)

- **ON (ENCENDIDO):** Este modo utiliza DTS Virtual:X con altura virtual y procesamiento de sonido envolvente virtual para crear un campo de sonido tridimensional cuando no se utilizan los altavoces elevados.
- **OFF (APAGADO):** No utilice "DTS Virtual:X".

Nivelación volumen automática



Pulse el botón **AVL** para encender o apagar (**ON/OFF**) la nivelación de volumen automática o el modo nocturno.

Estado	 Estado del LED
OFF	
ON	
NIGHT	

- **OFF (APAGADO):** No utilice "Volumen automático".
- **ON (ENCENDIDO):** Permite responder en tiempo real a diferentes fuentes y tipos de contenido para mantener un volumen constante.
- **NIGHT (NOCHE):** Mantiene un volumen uniforme para todas las fuentes y tipos de contenido, y mejorar las voces y los diálogos para que sea más fácil escuchar en un entorno inclinado.

Reproducción desde dispositivos Bluetooth

Mediante Bluetooth, conecte la barra de sonido a su dispositivo Bluetooth (como un iPad, iPhone, iPod touch, teléfono Android o portátil), a continuación, puede escuchar los archivos de audio almacenados en el dispositivo a través de los altavoces de la barra de sonido.

- 1 Pulse el botón  en la barra de sonido o  (Fuente) en el mando a distancia para seleccionar BT (Bluetooth).
↳ El indicador BT parpadeará en azul.

- 2 En el dispositivo con Bluetooth, active la función Bluetooth, busque y seleccione **Philips TAB5309** para iniciar la conexión (consulte el manual de usuario del dispositivo con Bluetooth para saber cómo activar la función Bluetooth).
 - ↳ Durante la conexión, el indicador BT parpadeará en azul.
- 3 Espere hasta que escuche la indicación de voz de la barra de sonido.
 - ↳ Si se ha conectado correctamente, el indicador BT se iluminará en azul fijo.
- 4 Seleccione y reproduzca archivos de audio o música en el dispositivo Bluetooth.
 - Durante la reproducción, si se recibe una llamada, la reproducción de música se detiene. La reproducción se reanuda cuando finaliza la llamada.
 - Si el dispositivo con Bluetooth es compatible con el perfil AVRCP, en el mando a distancia puede pulsar **◀◀ / ▶▶** para saltar a una pista o pulsar **▶||** para pausar o reanudar la reproducción.

Si su teléfono móvil es compatible con Audio LE, podrá disfrutar de esta nueva función.

- 1 Pulse el botón **⌂** de la barra de sonido o **⦿** (Fuente) del mando a distancia para seleccionar el modo **BT (LE Audio) (BT [Audio LE])**.
 - ↳ El indicador BT parpadeará en blanco.
- 2 En el dispositivo de Audio LE, abra los ajustes y active Bluetooth (asegúrese de que la función Audio LE está activada en el dispositivo Audio LE), busque y seleccione **Philips TAB5309-LEA** para iniciar la conexión.

LED	Estado	Nombre
Azul	BT	Philips TAB5309
Blanqueamiento	BT (Audio LE)	Philips TAB5309-LEA

Para salir de Bluetooth, puede:

- Cambiar la unidad a otra fuente.

- Desactivar la función desde el dispositivo Bluetooth. O bien, colocar el dispositivo Bluetooth fuera del alcance operativo máximo. El dispositivo Bluetooth se desconectará de la unidad después de la indicación de voz.
- Mantén pulsado el botón **⌂** de la barra de sonido.

Nota

- En un espacio despejado sin obstrucciones. El alcance operativo máximo entre la barra de sonido y un dispositivo Bluetooth es de aproximadamente 10 m.
- No se garantiza la compatibilidad con todos los dispositivos Bluetooth.
- La transmisión de música se puede interrumpir si hay obstáculos entre el dispositivo y la barra de sonido, como paredes, recubrimientos metálicos del dispositivo u otros dispositivos cercanos que funcionen en la misma frecuencia.

Escuchar un dispositivo externo

Asegúrese de que la barra de sonido está conectada al televisor o dispositivo de audio.

- 1 Pulse el botón **⦿** (Fuente) varias veces en la barra de sonido o en el mando a distancia para seleccionar el modo **HDMI ARC, OPT, AUX**.
 - ↳ El piloto indicador de la barra de sonido mostrará el modo que se está utilizando en ese momento.
- 2 Utilice el dispositivo de audio directamente para las funciones de reproducción.
- 3 Pulse los botones **+/-** (Volumen) para ajustar el volumen al nivel deseado.

Nota

- En el modo Optical/HDMI ARC, si no hay salida de sonido de la unidad, es posible que tenga que activar la salida de señal PCM o Dolby Digital en el dispositivo fuente (por ejemplo, un televisor, un reproductor de DVD o un reproductor de Blu-ray).

Reproducir audio mediante USB

Disfrute del audio de un dispositivo de almacenamiento USB, como un reproductor de MP3, una memoria flash USB, etc.

1 Inserte el dispositivo USB.

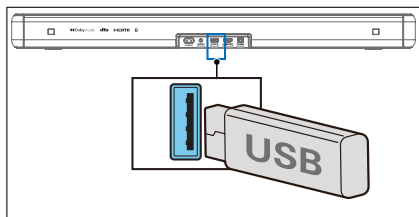

2 Pulse el botón (Fuente) varias veces en la barra de sonido o en el mando a distancia para seleccionar el modo USB.

3 Durante la reproducción:

Botón	Acción
	Permite iniciar, poner en pausa o reanudar la reproducción
	Saltar a la pista anterior
	Saltar a la pista siguiente

Nota

- Es posible que este producto no sea compatible con determinados tipos de dispositivos de almacenamiento USB.
- Si utiliza un cable de extensión USB, un concentrador USB o un lector de tarjetas multifunción USB, es posible que no se reconozca el dispositivo de almacenamiento USB.
- No retire el dispositivo de almacenamiento USB mientras lee archivos.
- El sistema admite dispositivos USB con hasta 128 GB de memoria.
- Este sistema puede reproducir MP3/WAV/FLAC.
- Compatibilidad con un puerto USB: 5 V --- 500 mA.

Configuración de fábrica

Restablecer el dispositivo a la configuración predeterminada.

- Encienda la barra de sonido, mantenga pulsados los botones **+** y **-** al mismo tiempo durante 8 segundos.
 - ↳ Todos los LED se iluminan durante 5 segundos y el LED de modo de espera se ilumina en rojo.

Elemento	Ajustes predeterminados
EQ	Movie (Película)
Master Volume (Volumen general)	10
Subwoofer Volume (Volumen del subwoofer)	0
Treble (Agudos)	0
Surround (Envolvente)	OFF (APAGADO)
Auto Volume (Volumen automático)	OFF (APAGADO)
Night (Noche)	OFF (APAGADO)
Source (Fuente)	HDMI ARC
BT pairing info (Información de emparejamiento BT)	Clear (Claro)
AV SYNC (SINC. AV)	0
DISPLAY (PANTALLA)	ON (ENCENDIDO)
Auto Standby (Auto Power Down) (Modo de espera automático (apagado automático))	ON (ENCENDIDO)
Dialogue enhancement (Mejora de diálogos)	OFF (APAGADO)

5 Especificaciones del producto

Nota

- El diseño y las especificaciones están sujetos a cambios sin previo aviso.

Bluetooth/Inalámbrico

Perfiles Bluetooth	A2DP, AVRCP
Versión de Bluetooth	V 5.4
Rango de frecuencia de Bluetooth/potencia del transmisor (EIRP)	2402 ~ 2480 MHz < 10dBm
Rango de frecuencia inalámbrica de 2,4G/potencia del transmisor (EIRP)	2402 ~ 2480 MHz < 10dBm

Sección del amplificador

Total	RMS 120 W @THD <=10 % Máx. 240 W
-------	-------------------------------------

Barra de sonido

Fuente de alimentación	100-240 V ~ 50/60 Hz
Consumo de energía	25 W
Consumo de energía en modo de espera	Modo de espera estándar < 0,50 W Modo de espera en red < 2,0 W
Respuesta de frecuencia	150 Hz - 20 KHz
Impedancia de los altavoces	8 Ω x 2
Versión de USB directo	Máxima velocidad 2.0
USB	5 V = 500 mA

Dimensiones (An. x Al. x Pr.)	766 x 67,3 x 91 mm
Peso	1,6 kg
Temperatura de funcionamiento	De 0 °C a 45 °C

Subwoofer

Fuente de alimentación	100-240 V ~ 50/60 Hz
Consumo de energía	20 W
Consumo en espera	< 0,50 W
Respuesta de frecuencia	40 Hz - 150 Hz
Impedancia	4 Ω
Dimensiones (An. x Al. x Pr.)	195 x 315,5 x 195 mm
Peso	3,03 kg
Temperatura de funcionamiento	De 0 °C a 45 °C

Mando a distancia

Distancia/Ángulo	6 m/30°
Tipo de pila	AAA (1,5 V X 2)

Formatos de audio compatibles

HDMI ARC	LPCM de 2 canales, LPCM de 5.1 canales, Dolby Digital, Dolby Digital plus, DTS Digital surround 5.1
Óptica	LPCM 2ch, LPCM 5.1ch, Dolby Digital, DTS Digital surround 5.1
Bluetooth	SBC
USB	MP3, WAV, FLAC

6 Solución de problemas



Advertencia

- Riesgo de descarga eléctrica. No quite nunca la carcasa del producto.

Para mantener la validez de la garantía, nunca intente reparar el producto usted mismo.

Si tiene problemas al utilizar este producto, compruebe los siguientes puntos antes de solicitar asistencia. Si el problema persiste, obtenga ayuda en www.philips.com/support.

Unidad principal

Los botones de la unidad principal no funcionan.

- Desconecte la fuente de alimentación durante unos minutos y, a continuación, vuelva a conectarla.

No hay fuente de alimentación

- Asegúrese de que el cable de CA está conectado correctamente.
- Asegúrese de que hay alimentación en la toma de CA.
- Pulse el botón  del mando a distancia o de la barra de sonido para encender la barra de sonido.

Sonido

El altavoz de la barra de sonido no emite sonido.

- Conecte el cable de audio de la barra de sonido al televisor u otros dispositivos. No necesita una conexión de audio independiente en caso de que:
 - La barra de sonido y el televisor estén conectados a través de la conexión HDMI ARC, o
 - Haya un dispositivo conectado al conector de entrada HDMI de la barra de sonido.

- En el mando a distancia, seleccione la entrada de audio correcta.
- Asegúrese de que la barra de sonido no está silenciada.

Sonido distorsionado o eco.

- Si reproduce audio del televisor mediante este producto, asegúrese de que el televisor está silenciado.

El subwoofer inalámbrico no emite sonido.

- Conecte manualmente el subwoofer a la unidad principal.
- Permite subir el volumen. Pulse + (Subir volumen) en el mando a distancia o en la barra de sonido.
- Cuando se utiliza cualquiera de las entradas digitales, si no hay audio:
 - Pruebe a ajustar la salida del televisor a PCM o
 - Conéctelo directamente al Blu-ray/ otras fuentes.
 - Algunos televisores no transmiten audio digital.
- Es posible que el televisor esté configurado para la salida de audio variable. Confirme que la configuración de salida de audio está establecida en FIJA o ESTÁNDAR, no VARIABLE. Consulte el manual de usuario del televisor para obtener información más detallada.
- Si utiliza Bluetooth, asegúrese de que el volumen del dispositivo fuente está activado y de que el dispositivo no está silenciado.

Bluetooth

El dispositivo no se puede conectar con la barra de sonido.

- El dispositivo no admite los perfiles compatibles necesarios para la barra de sonido.
- No ha activado la función Bluetooth del dispositivo. Consulte el manual del usuario del dispositivo para saber cómo activar la función.
- El dispositivo no está conectado correctamente. Conecte el dispositivo correctamente.

- La barra de sonido ya está conectada a otro dispositivo Bluetooth. Desconecte el dispositivo conectado y vuelva a intentarlo.

La calidad de reproducción de audio de un dispositivo Bluetooth conectado es deficiente.

- La recepción Bluetooth es deficiente. Acerque el dispositivo a la barra de sonido o elimine cualquier obstáculo que haya entre el dispositivo y la barra de sonido.

No encuentro el nombre de Bluetooth de esta unidad en el dispositivo Bluetooth.

- Asegúrese de que la función Bluetooth está activada en el dispositivo Bluetooth.
- Vuelva a emparejar la unidad con el dispositivo Bluetooth.

El mando a distancia no funciona

- Antes de pulsar cualquier botón de control de reproducción, seleccione la fuente correcta.
- Reduzca la distancia entre el mando a distancia y la unidad.
- Inserte la pila con los polos (+/-) alineados como se indica.
- Sustituya las pilas.
- Dirija el mando a distancia directamente al sensor de la parte frontal de la unidad.

El subwoofer está inactivo o el indicador del subwoofer no se ilumina

- Desenchufe el cable de alimentación de la toma de corriente y vuelva a enchufarlo después de 3 minutos para restablecer el subwoofer.

7 Marcas comerciales



Las marcas adoptadas HDMI y HDMI High-Definition Multimedia Interface (interfaz multimedia de alta definición), la imagen comercial de HDMI y los logotipos de HDMI son marcas comerciales o marcas comerciales registradas de HDMI Licensing Administrator en Estados Unidos y otros países.



Dolby, Dolby Audio y el símbolo de la doble D son marcas comerciales registradas de Dolby Laboratories Licensing Corporation.

Fabricado con licencia de Dolby Laboratories.



La marca y los logotipos Bluetooth® son marcas comerciales registradas propiedad de Bluetooth SIG, Inc., y cualquier uso de dichas marcas por parte de MMD Hong Kong Holding Limited se realiza bajo licencia. El resto de marcas y nombres comerciales pertenece a sus respectivos propietarios.



Para obtener información sobre las patentes de DTS, consulte <http://patents.dts.com>. Fabricado con licencia de DTS, Inc. o DTS Licensing Limited. DTS, Digital Surround, Virtual:X y el logotipo de DTS son marcas comerciales o marcas comerciales registradas de DTS, Inc. en los Estados Unidos y otros países. © 2021 DTS, Inc. TODOS LOS DERECHOS RESERVADOS.



Las especificaciones están sujetas a cambios sin aviso previo.
Visite www.philips.com/support para obtener las últimas actualizaciones y documentos.

Philips y el emblema del escudo de Philips son marcas comerciales registradas de Koninklijke Philips N.V. y se utilizan con licencia.

Este producto se ha fabricado y se comercializa bajo la responsabilidad de MMD Hong Kong Holding Limited o una de sus filiales, y MMD Hong Kong Holding Limited es el garante con respecto a este producto.

