

PHILIPS

Barra de som

Série 5000

Manual do utilizador

TAB5109

Registe o seu produto e obtenha assistência em
www.philips.com/support

Índice

1	Instruções de segurança importantes	3
	Segurança	3
	Cuidados a ter com o seu produto	5
	Cuidados a ter com o ambiente	5
	Declaração de Conformidade (DoC)	5
	Ajuda e assistência	5

2	A sua barra de som	6
	O que está na caixa	6
	Barra de som	6
	Conectores	7
	Telecomando	8
	Preparar o telecomando	8
	Colocação	9
	Montagem na parede	10

3	Ligar	11
	Ligar a HDMI ARC	11
	Ligar ao óptico	11
	Ligar à porta Audio in (Entrada de áudio)	11
	Ligar à alimentação	12

4	Utilizar a barra de som	13
	Transferência da aplicação	13
	Ligar e desligar	13
	Seleccionar modos	13
	Ajustar o volume	14
	Ajustar nível de graves/agudos	14
	Seleccionar um efeito de equalizador (EQ)	14
	Indicador de activação/desactivação das indicações em LED	15
	DTS Virtual:X	15
	Ajuste automático do volume	15
	Reproduzir de dispositivos Bluetooth	15
	Ouvir som de um dispositivo externo	16
	Reproduzir áudio via USB	17
	Reposição de definições de fábrica	17

5	Especificações do produto	19
----------	----------------------------------	-----------

6	Resolução de problemas	20
----------	-------------------------------	-----------

7	Marcas comerciais	21
----------	--------------------------	-----------



1 Instruções de segurança importantes

Leia e compreenda todas as instruções antes de utilizar o produto. No caso de danos decorrentes do não cumprimento destas instruções, a garantia não se aplica.

Segurança

Reconheça estes símbolos de segurança

As informações de marcação estão localizadas na parte inferior ou na parte posterior do produto.

	PRECAUÇÕES RISCO DE CHOQUE ELÉCTRICO NÃO ABRIR	
PRECAUÇÕES: PARA REDUZIR O RISCO DE CHOQUE ELÉCTRICO, NÃO REMOVA A TAMPA (OU A PARTE DE TRÁS). NÃO HÁ PEÇAS QUE POSSAM SER REPARADAS PELO UTILIZADOR NO INTERIOR. SOLICITE SEMPRE ASSISTÊNCIA A TÉCNICOS QUALIFICADOS.		



Este é um aparelho da CLASSE II com isolamento duplo, sem ligação à terra de protecção.



Tensão CA



O símbolo indica tensão CC.



Siga as instruções no manual do utilizador.



AVISO!
Aviso: Risco de choque eléctrico!



O ponto exclamação destina-se a alertar o utilizador para a presença de instruções importantes.

Risco de choque eléctrico ou incêndio!

- Antes de realizar ou alterar quaisquer ligações, certifique-se de que todos os dispositivos estão desligados da tomada eléctrica.
- Nunca exponha o produto e os acessórios à chuva ou água. Nunca coloque recipientes com líquidos, tais como jarras, próximos do produto. Se forem derramados líquidos sobre o produto, desligue-o imediatamente da tomada. Contacte o Apoio ao Cliente para que o produto seja verificado antes de o utilizar.
- Nunca coloque o produto e os acessórios perto de chamas ou fontes de calor, incluindo a exposição solar directa.
- Nunca insira objectos nos orifícios de ventilação ou noutras aberturas do produto.
- Quando pretender utilizar a ficha de alimentação ou o transformador do aparelho como dispositivo de corte de alimentação, tal dispositivo deve estar facilmente acessível.
- Uma pilha (ou bateria instalada) não deve ser exposta a calor excessivo, como luz solar, fogo ou situações semelhantes.
- Desligue o produto da tomada eléctrica antes de trovoadas.
- Quando desligar o cabo de alimentação, puxe sempre pela ficha e nunca pelo cabo.
- Use o produto em climas tropicais e/ou moderados.

Risco de curto-circuito ou fogo!

- Para ver a identificação e a classificação de alimentação, consulte a placa de identificação na parte posterior ou inferior do produto.
- Antes de ligar o produto à tomada eléctrica, certifique-se de que a tensão corresponde ao valor impresso na parte de trás ou de baixo do produto. Nunca ligue o produto à tomada eléctrica se a tensão for diferente.

Risco de ferimentos ou danos neste produto!

- Para montagem na parede, é necessário fixar este produto adequadamente à parede de acordo com as instruções de instalação. Utilize apenas o suporte de montagem na parede fornecido (se disponível). Uma montagem incorrecta na parede pode causar ferimentos, lesões ou danos. Se tiver alguma questão, contacte o Apoio ao Cliente no seu país.
- Nunca coloque o produto ou quaisquer outros objectos sobre o cabo de alimentação ou qualquer outro equipamento eléctrico.
- Se o produto for transportado a temperaturas inferiores a 5 °C, desembale o produto e aguarde até que a sua temperatura seja igual à temperatura ambiente antes de ligá-lo à tomada eléctrica.
- Há partes deste produto que podem ser fabricadas em vidro. Manuseie com cuidado para evitar ferimentos e danos.

Risco de sobreaquecimento!

- Nunca instale este produto num espaço confinado. Deixe sempre um espaço de, pelo menos, 10 cm à volta do produto para permitir uma ventilação adequada. Certifique-se de que as cortinas ou outros objectos nunca cobrem os orifícios de ventilação do produto.

PRECAUÇÕES ao usar pilhas

- **PRECAUÇÕES:** Se as pilhas forem colocadas incorrectamente, há perigo de explosão. Substitua-as apenas por outras do mesmo tipo ou de um tipo equivalente.
- Retire as pilhas se estiverem gastas ou se não pretender utilizar o telecomando por um longo período de tempo.

- As pilhas contêm substâncias químicas e devem ser recicladas ou eliminadas de acordo com as directrizes locais e nacionais.
- Instale todas as pilhas da forma correta, com as polaridades + e – como marcadas no dispositivo.
- Não misture pilhas antigas com pilhas novas.
- Não misture pilhas alcalinas, padrão (carbono-zinco) ou recarregáveis (Ni-Cd, Ni-MH, etc.).
- Uma pilha (ou bateria) não deve ser exposta a calor excessivo, como luz solar, fogo ou situações semelhantes.
- Não elimine uma pilha em fogo ou num forno quente, nem por trituração ou corte mecânico.
- Evite a exposição das pilhas a uma pressão de ar extremamente baixa.



Nota

- A etiqueta de classificação está colada na parte inferior ou posterior do equipamento.

Cuidados a ter com o seu produto

Utilize apenas panos de microfibras para limpar o produto.

Cuidados a ter com o ambiente

Eliminação do produto usado e da pilha



O produto foi concebido e fabricado com materiais e componentes de alta qualidade, que podem ser reciclados e reutilizados.



Este símbolo num produto significa que o produto está abrangido pela Directiva Europeia 2012/19/UE.



O símbolo significa que o produto contém pilhas abrangidas pela Directiva Europeia 2013/56/UE, que não podem ser eliminadas com os resíduos domésticos comuns.

Informe-se acerca do sistema local de recolha de resíduos relativamente a produtos eléctricos e electrónicos e pilhas. Siga as regras locais e nunca elimine o produto e as pilhas com os resíduos domésticos comuns. A correta eliminação de pilhas e produtos antigos evita potenciais consequências nocivas para o ambiente e para a saúde pública.

Retirar as baterias descartáveis

Para retirar as baterias descartáveis, consulte a secção "Instalação das pilhas".

Declaração de Conformidade (DoC)

Este produto cumpre os requisitos de interferências de rádio da União Europeia.

A TP Vision Europe B.V. declara, através deste documento, que o produto cumpre os requisitos essenciais e outras disposições relevantes da Directiva RED 2014/53/UE e dos Regulamentos sobre Equipamentos de Rádio do Reino Unido SI 2017 No 1206. A Declaração de Conformidade está disponível em www.philips.com/support.

Ajuda e assistência

Para obter suporte online abrangente, visite www.philips.com/support para:

- transferir o manual do utilizador e o guia de início rápido
- assistir aos tutoriais em vídeo (disponíveis apenas para alguns modelos)
- encontrar respostas a perguntas frequentes (FAQs)
- enviar uma pergunta por e-mail
- conversar com o nosso representante de apoio ao cliente.

Siga as instruções no website para seleccionar o seu idioma e introduza o número do modelo do produto.

Em alternativa, pode contactar o Apoio ao Cliente no seu país. Antes de contactar, anote o número do modelo e o número de série do produto. Pode encontrar esta informação na parte posterior ou inferior do seu produto.

2 A sua barra de som

Parabéns pela compra do seu produto e bem-vindo à Philips! Para usufruir de todas as vantagens da assistência oferecida pela Philips, registre a barra de som em www.philips.com/support.

O que está na caixa

Verifique e identifique o conteúdo da embalagem:

- 1 barra de som
- 1 telecomando (2 pilhas AAA)
- 1 cabo de alimentação*
- 1 kit de montagem na parede
- 1 Guia de início rápido / Cartão de garantia / Folha de segurança

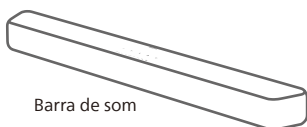

Barra de som



Kit de montagem na parede
(2 suportes / 4 parafusos de suporte / 4 tampas de borracha)

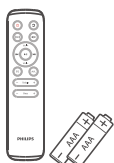

Telecomando
(2 pilhas AAA)



Guia de início rápido
Cartão de garantia/Ficha de segurança

TAB5109/10		TAB5109/98	
TAB5109/67	TAB5109/61	TAB5109/96	TAB5109/77

- A quantidade de cabos de alimentação e o tipo de ficha variam consoante as regiões.
- As imagens, ilustrações e desenhos apresentados neste Manual do utilizador são apenas para referência e o produto real pode ter uma aparência diferente.

Barra de som

Esta secção inclui uma visão geral da barra de som.

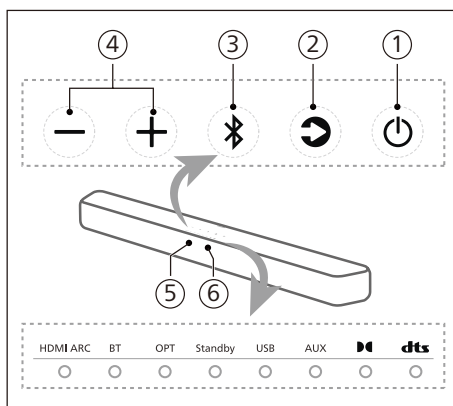

① (Em espera-Ligado)

- Ligar a barra de som ou colocá-la no modo de espera.
- Mantenha premido durante 8 segundos no estado de ligado para activar ou desactivar a colocação automática em espera (colocação automática em espera após 15 minutos).

② Botão (Fonte)

Seleccionar uma fonte para a barra de som.

③ Botão (Bluetooth)



- Prima para seleccionar o modo Bluetooth.
- Mantenha premido durante 3 segundos para entrar no modo de emparelhamento de Bluetooth.
- Mantenha premido durante 8 segundos para desligar todos os dispositivos e limpar a lista do histórico de ligações BT e, em seguida, entrar no modo de emparelhamento.

④ Botão (Volume)

Aumentar ou diminuir o volume.

⑤ Sensor do telecomando

⑥ Indicador LED da barra de som

Estado do LED	Estado	
HDMI ARC	Aceso a branco	Modo HDMI ARC
BT	Aceso a azul	Modo Bluetooth (clássico)
	Aceso a branco	Modo Bluetooth (áudio de baixa energia)
OPT	Aceso a branco	Modo óptico
Standby	Aceso a vermelho	Modo de espera
USB	Aceso a branco	Modo USB
AUX	Aceso a branco	Modo auxiliar
	Aceso a branco	Dolby Audio
	Aceso a branco	Áudio DTS

Conectores

Esta secção inclui uma visão geral dos conectores disponíveis na sua barra de som.

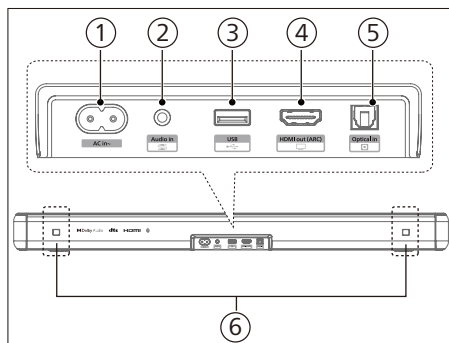

① Entrada CA

Ligar à fonte de alimentação.

② Audio in (Entrada áudio)

Entrada de áudio de, por exemplo, um leitor de MP3 (entrada de 3,5 mm).

③ USB

- Ligar a um dispositivo de armazenamento USB para reprodução de suportes de áudio.
- Actualizar o software deste produto.

④ HDMI ARC

A porta suporta a função HDMI ARC; ligar à entrada HDMI ARC no televisor.

⑤ Optical in (Entrada óptica)

Ligar a uma saída óptica de áudio no televisor ou num dispositivo digital.

⑥ Encaixe do suporte de parede

Telecomando

Esta secção inclui uma visão geral do telecomando.

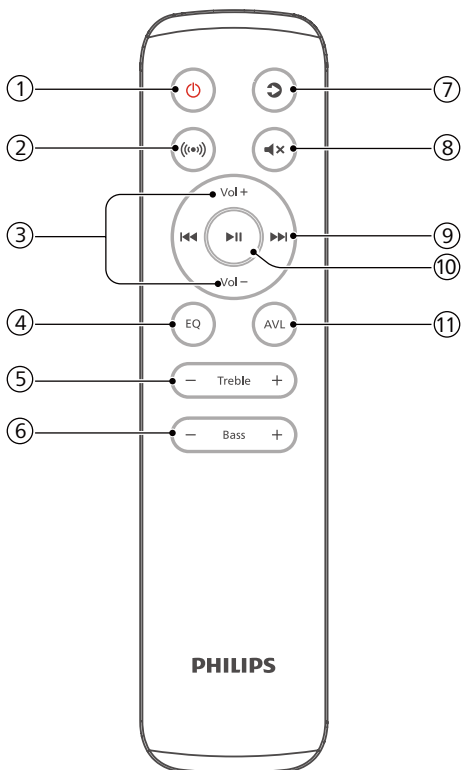

- ① **⏻ (Em espera-Ligado)**
 - Ligar a barra de som ou colocá-la no modo de espera.
 - Mantenha premido durante 8 segundos no estado de ligado para activar ou desactivar a colocação automática em espera (colocação automática em espera após 15 minutos).
- ② **⦿ (Surround)**

Activar/Desactivar virtualizador.
- ③ **Vol + / Vol - (Volume da barra de som)**

Aumentar/diminuir o volume da barra de som.

- ④ **EQ (Equalizador)**
 - Seleccionar um efeito do equalizador (EQ).
 - Mantenha premido durante 3 segundos para activar/desactivar a melhoria de diálogos.
- ⑤ **Treble +/- (Agudos)**

Ajustar o nível de agudos.
- ⑥ **Bass +/- (Graves) (Volume do subwoofer)**

Ajustar o volume do subwoofer.
- ⑦ **↻ (Fonte)**

Prima para seleccionar uma fonte de entrada para a barra de som.
- ⑧ **🔇 (Silenciar)**

Cortar ou restaurar o som.
- ⑨ **⏮ / ⏭ (Anterior/Seguinte)**

Avançar para a faixa anterior ou seguinte no modo USB / BT.
- ⑩ **⏸ (Reproduzir/Pausa)**

Iniciar, pausar ou retomar a reprodução no modo USB / BT.
- ⑪ **AVL (Ajuste automático do volume)**

Ajuste automático do volume ligado/desligado e modo nocturno.

Preparar o telecomando

- O telecomando fornecido permite operar a unidade à distância.
- Mesmo que o telecomando seja operado dentro do alcance eficaz de 6 m, o funcionamento do telecomando pode ser impossível se existirem obstáculos até à unidade.
- O telecomando pode funcionar incorrectamente se for operado perto de outros produtos que gerem raios infravermelhos, ou se outros dispositivos de controlo remoto que utilizam raios infravermelhos forem utilizados perto da unidade. Da mesma forma, os outros produtos podem funcionar incorrectamente.

Substituir as pilhas do telecomando

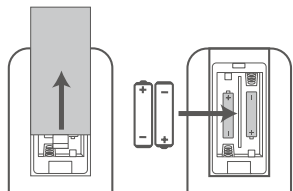

- 1 Pressione e deslize a tampa posterior para abrir o compartimento das pilhas do telecomando.
- 2 Coloque duas pilhas AAA (incluídas). Certifique-se de que as extremidades (+) e (-) nas pilhas correspondem às extremidades (+) e (-) indicadas no compartimento das pilhas.
- 3 Feche a tampa do compartimento das pilhas.

Precauções relativas às pilhas

- Certifique-se de que insere as pilhas com as polaridades positiva "⊕" e negativa "⊖" nas posições corretas.
- Use pilhas do mesmo tipo. Nunca use diferentes tipos de pilhas conjuntamente.
- Podem ser usadas pilhas recarregáveis ou não recarregáveis. Consulte as precauções nas etiquetas.
- Tenha cuidado com as unhas quando retirar a tampa e as pilhas.
- Não deixe cair o telecomando.
- Não permita embates no telecomando.
- Não derrame água ou qualquer líquido no telecomando.
- Não coloque o telecomando num objecto molhado.
- Não coloque o telecomando sob luz solar directa ou perto de fontes de calor excessivo.

- Retire as pilhas do telecomando quando não for usado durante um longo período de tempo, pois pode ocorrer corrosão ou fugas das pilhas e resultar em ferimentos físicos, danos materiais e/ou incêndios.
- Utilize apenas as pilhas especificadas.
- Não misture pilhas novas com pilhas usadas.
- Nunca recarregue uma pilha a menos que seja do tipo recarregável.

Colocação

Coloque o subwoofer, no mínimo, a 1 metro da barra de som e a 10 centímetros da parede.

Para obter os melhores resultados, posicione o seu subwoofer conforme ilustrado abaixo.

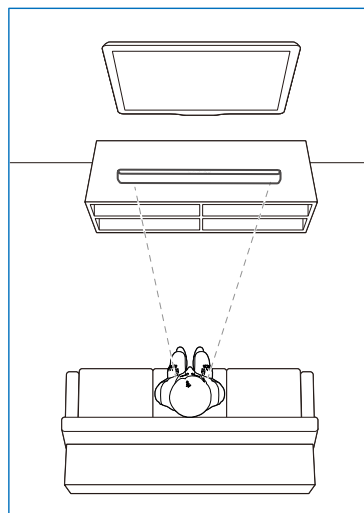

Montagem na parede

Nota

- Uma montagem incorrecta na parede pode causar ferimentos, lesões ou danos. Se tiver alguma questão, contacte o Apoio ao Cliente no seu país.
- Antes da montagem na parede, assegure-se de que esta pode suportar o peso da barra de som.
- Antes da montagem na parede, não deve retirar os pés de borracha da parte inferior da barra de som, caso contrário não será possível voltar a fixá-los.
- Dependendo do tipo de suporte de parede, assegure-se de que utiliza parafusos com um comprimento e um diâmetro adequados.
- Verifique se a porta USB na parte posterior da barra de som está ligada a um dispositivo USB. Se se verificar que o dispositivo USB ligado afecta a montagem na parede, é necessário utilizar outro dispositivo USB de tamanho adequado.

Comprimento/diâmetro dos parafusos Altura sugerida para montagem na parede

Recomenda-se que instale primeiro o televisor antes de montar a barra de som na parede. Com um televisor já instalado, monte a barra de som a uma distância de 50 mm/2,0 pol. da parte inferior do televisor.

AVISO!

- Para evitar ferimentos, é necessário fixar este produto adequadamente à parede/chão de acordo com as instruções de instalação.
- Altura sugerida para montagem na parede: $\leq 1,5$ metros.

- 1 Perfure 4 orifícios paralelos (diâmetro de 3-8 mm de acordo com o tipo de parede).

- ↳ A distância entre os orifícios é: 616 mm / 24,25"
- ↳ Pode utilizar o modelo de montagem na parede fornecido para ajudar a posicionar a perfuração dos orifícios na parede.

- 2 Aperte os suportes de montagem na parede com parafusos (incluídos) e uma chave de fendas (não incluída). Certifique-se de que estão bem instalados.
- 3 Levante a unidade para os suportes de montagem na parede e encaixe-a no lugar.

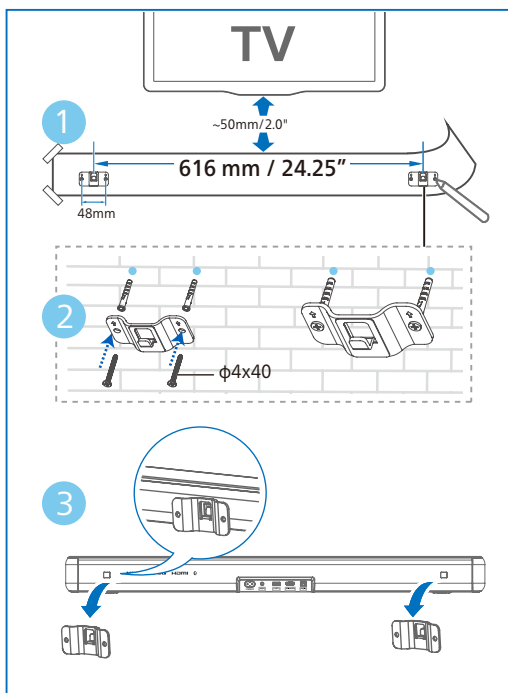

3 Ligar

Esta secção ajuda a ligar e a configurar a barra de som num televisor e outros dispositivos.

Nota

- Para ver a identificação e a classificação de alimentação, consulte a placa de identificação na parte posterior ou inferior do produto.
- Antes de realizar ou alterar quaisquer ligações, certifique-se de que todos os dispositivos estão desligados da tomada eléctrica.

Ligar a HDMI ARC

HDMI ARC (Audio Return Channel)

A barra de som suporta HDMI com ARC (Audio Return Channel). Se o televisor for compatível com HDMI ARC, pode ouvir o áudio do televisor através da barra de som utilizando um único cabo HDMI.

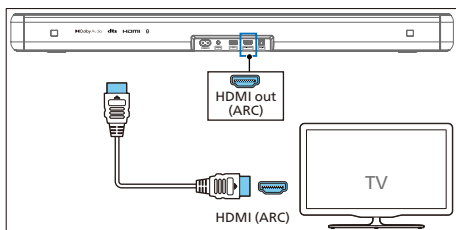

- 1 No seu televisor, active as operações HDMI-CEC. Para mais detalhes, consulte o manual do utilizador do televisor.
 - O conector **HDMI ARC** no televisor pode estar identificado de forma diferente. Para mais detalhes, consulte o manual do utilizador do televisor.
- 2 Utilizando um cabo HDMI de alta velocidade, ligue o conector **HDMI ARC** na barra de som ao conector **HDMI ARC** no televisor.

Nota

- O seu televisor tem de suportar a função HDMI-CEC e ARC. É necessário ligar as opções HDMI-CEC e ARC.
- O método de definição de HDMI-CEC e ARC pode variar consoante o televisor. Para obter mais informações sobre a função ARC, consulte o manual do utilizador do seu televisor.
- Certifique-se de que utiliza cabos HDMI que suportam a função ARC.

Ligar ao óptico

- 1 Utilizando um cabo óptico, ligue o conector **Optical in (Entrada óptica)** da barra de som ao conector **Optical out (Saída óptica)** no televisor ou noutro dispositivo.

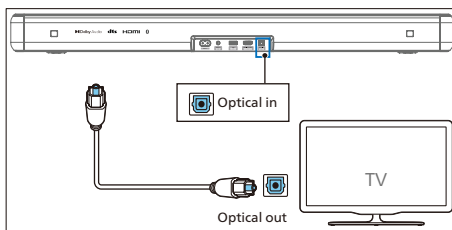

- O conector óptico digital pode estar etiquetado como **Spdif in (Entrada Spdif)** ou **Spdif out (Saída Spdif)**.

Ligar à porta Audio in (Entrada de áudio)

Usar um cabo de áudio de 3,5 mm

- Use um cabo de áudio de 3,5 mm para 3,5 mm para ligar a porta para auscultadores do televisor à porta **Audio in (Entrada de áudio)** na barra de som.

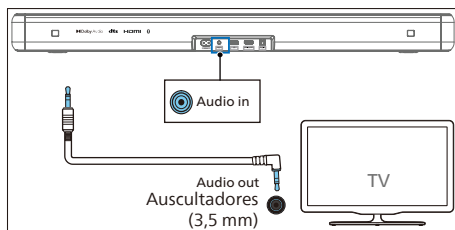

Usar um cabo de áudio RCA para 3,5 mm

- Use um cabo de áudio RCA para 3,5 mm para ligar a porta para auscultadores do televisor à porta **Audio in (Entrada de áudio)** na barra de som.

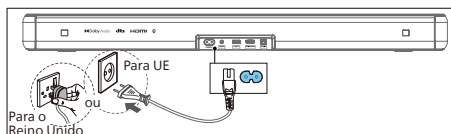
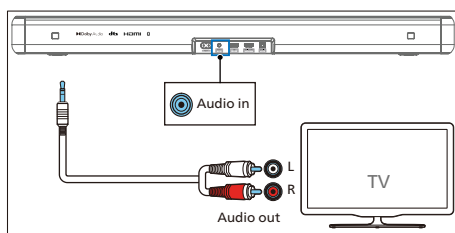

Nota

- A quantidade de cabos de alimentação e o tipo de ficha variam consoante as regiões.

Ligar à alimentação

- Antes de ligar o cabo de alimentação, certifique-se de concluiu todas as restantes ligações.
 - Risco de danos no produto! Certifique-se de que a tensão da fonte de alimentação corresponde à tensão impressa na parte posterior ou inferior da unidade.
- 1 Ligue o cabo de alimentação à tomada **CA** da barra de som e, em seguida, a uma tomada eléctrica.

4 Utilizar a barra de som

Esta secção ajuda a utilizar a barra de som para reproduzir áudio de dispositivos ligados.

Antes de começar

- Efectue as ligações necessárias descritas no guia de início rápido e no manual do utilizador.
- Mude a barra de som para a fonte correcta para outros dispositivos.

Transferência da aplicação

Digitalize o código QR ou procure "Philips Entertainment" na Apple App Store ou no Google Play para transferir e instalar a aplicação.



Com a aplicação Philips Entertainment, pode ajustar o volume, o estilo de som (equalizador), a melhoria de diálogos, o som surround, o ajuste automático do volume, a sincronização AV, a luz LED, a selecção de fonte, etc.

Ligar e desligar

- Quando ligar a barra de som à tomada eléctrica, a unidade estará no modo de espera.
- Prima o botão ψ no telecomando ou na barra de som para colocar a barra de som em **ON (LIGADA)** ou **OFF (DESLIGADA)**.
- Desligue a ficha de alimentação da tomada se quiser desligar completamente a barra de som.

Colocação automática em espera

- A barra de som muda automaticamente para o modo Em espera após cerca de 15 minutos se o televisor ou a barra de som externa estiverem desligados (ou se pausar a reprodução de USB ou BT).
- Mantenha ψ premido durante 8 segundos no estado de ligado para activar ou desactivar a colocação automática em espera (colocação automática em espera após 15 minutos).

Nota

- No modo HDMI (ARC), entra no modo de espera com rede após cerca de 15 minutos se não houver reprodução de áudio.
- No modo Aux, USB, Optical e Bluetooth, a unidade passa automaticamente para o modo Em espera após aproximadamente 15 minutos sem reprodução de áudio.

Seleccionar modos

Prima repetidamente o botão \curvearrowright (Fonte) na barra de som ou no telecomando para seleccionar o modo **HDMI ARC**, **BT**, **BT (LE Audio)**, **OPT**, **USB** ou **AUX**.

- ↳ Mude a fonte de reprodução e o indicador frontal acende-se em conformidade.

Ajustar o volume

Ajustar o volume da barra de som

- Prima **Vol+ / Vol-** (Volume) para aumentar ou diminuir o nível do volume.
 - ↳ Ao ajustar o volume, o indicador aumenta/diminui a quantidade de luz. Pode determinar o nível de volume actual pelo número de luzes acesas/luz a piscar (Fig).

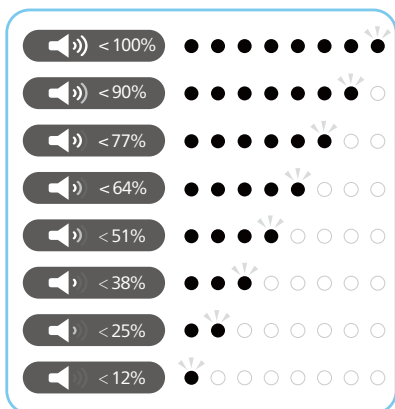

- Para silenciar, prima **⏏** (Silenciar).
- Para restaurar o som, prima novamente **⏏** (Silenciar) ou prima **Vol+ / Vol-** (Volume).

Ajustar nível de graves/ agudos

- Prima o botão **Bass +/-** para alterar as frequências baixas (graves).
- Prima o botão **Treble +/-** para alterar as frequências altas (agudos).

Baixos/ Agudos	Estado do LED
+5	○ ● ● ● ● ● ● ● ● ● ●
+4	○ ● ● ● ● ● ● ● ● ● ●
+3	○ ● ● ● ● ● ● ● ● ● ●
+2	○ ● ● ● ● ● ● ● ● ● ●

+1	○ ● ● ● ● ● ● ● ● ● ●
0	● ● ● ● ● ● ● ● ● ● ● ●
-1	○ ● ● ● ● ● ● ● ● ● ●
-2	○ ● ● ● ● ● ● ● ● ● ●
-3	○ ● ● ● ● ● ● ● ● ● ●
-4	○ ● ● ● ● ● ● ● ● ● ●
-5	○ ● ● ● ● ● ● ● ● ● ●

Seleccionar um efeito de equalizador (EQ)

Selecione modos de som predefinidos de acordo com o vídeo ou a música.

- 1 Prima o botão **EQ** no telecomando para seleccionar os efeitos de equalizador pré-definidos desejados.
- 2 Prima o botão **EQ** para alternar entre os modos.
 - ↳ Os LED ficam acesos durante 3 segundos para mostrar o modo de equalizador actual de acordo com a definição do modo de equalizador.

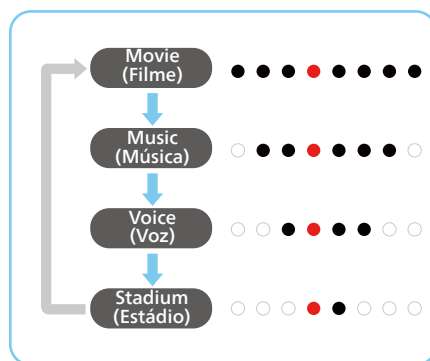

Indicador de activação/ desactivação das indicações em LED

Mantenha o botão  (Silenciar) premido no telecomando durante 5 segundos para activar/desactivar as indicações em LED.

- ↳ **OFF (DESLIGADO):** O brilho dos LED voltará ao normal quando premir qualquer botão. Os LED devem desligar-se automaticamente após 10 segundos.
- ↳ **ON (LIGADO):** Os LED não se apagam automaticamente.



Sugestões

- Durante o modo Em espera, o LED de espera acende-se mesmo que as indicações em LED estejam desactivadas.



DTS Virtual:X

O virtualizador **DTS Virtual:X** permite-lhe desfrutar de som multidimensional, independentemente do tamanho da divisão, disposição ou configuração de altifalantes.

A tecnologia **DTS Virtual:X** inclui o processamento de altura virtual e surround virtual exclusivo do DTS para proporcionar uma experiência de som envolvente a partir de qualquer tipo de fonte de entrada e configuração de altifalantes.

- 1 Prima o botão  no telecomando para activar ou desactivar o virtualizador.

Estado Estado do LED 





ON	 (← →) (As luzes deslocam-se dos dois LED centrais para a direita/esquerda)
OFF	 (→ ←) (As luzes deslocam-se dos LED mais à esquerda/direita para o centro)

- **ON (LIGADO):** Este modo usa o DTS Virtual:X com processamento de altura virtual e surround virtual para criar um campo de som tridimensional quando os altifalantes de altura não são usados.
- **OFF (DESLIGADO):** O "DTS Virtual:X" não é utilizado.

Ajuste automático do volume

Combine o volume automático com o modo nocturno.





Prima o botão **AVL (Ajuste automático do volume)** para colocar o ajuste automático do volume em **ON (LIGADO)/ OFF (DESLIGADO)** ou no modo nocturno.

Estado	Estado do LED 
OFF	
ON	
NIGHT	

- **OFF (DESLIGADO):** O "Volume automático" não é utilizado.
- **ON (LIGADO):** Responde em tempo real a diferentes fontes e tipos de conteúdo para manter um volume consistente.
- **NIGHT (NOCTURNO):** Mantém um volume uniforme para todas as fontes e tipos de conteúdo, e melhora a voz e o diálogo para facilitar a audição num ambiente de audição silencioso.

Reproduzir de dispositivos Bluetooth

Através do Bluetooth, ligue a barra de som ao dispositivo Bluetooth (como um iPad, iPhone, iPod touch, telefone Android ou computador portátil) para poder ouvir os ficheiros de áudio armazenados no dispositivo através da barra de som.

- 1 Prima o botão  na barra de som ou  (Fonte) no telecomando para seleccionar o modo BT (Bluetooth).
↳ O indicador BT pisca a azul.
- 2 No dispositivo Bluetooth, ligue o Bluetooth e procure e seleccione **Philips TAB5109** para iniciar a ligação (consulte o manual do utilizador do dispositivo Bluetooth para saber como activar o Bluetooth).
↳ Durante a ligação, o indicador BT pisca a azul.
- 3 Aguarde até ouvir um sinal sonoro emitido pela barra de som.
↳ Se a ligação for bem-sucedida, o indicador BT fica aceso a azul.
- 4 Seleccione e reproduza ficheiros de áudio ou músicas no seu dispositivo Bluetooth.
 - Durante a reprodução, se for recebida uma chamada, a reprodução de música é colocada em pausa. A reprodução é retomada quando a chamada terminar.
 - Se o seu dispositivo Bluetooth suportar o perfil AVRCP, pode premir  /  no telecomando para saltar para uma faixa ou premir  para colocar em pausa/retomar a reprodução.

Se o seu telemóvel suportar LE Audio, pode desfrutar desta nova funcionalidade.

- 1 Prima o botão  na barra de som ou  (Fonte) no telecomando para seleccionar o modo **BT (LE Audio) (Bluetooth [Áudio de baixa energia])**.
↳ O indicador BT pisca a branco.
- 2 No dispositivo de LE Audio, abra as definições e ligue o Bluetooth (certifique-se de que a função LE Audio está activada no dispositivo LE Audio) e procure e seleccione **Philips TAB5109-LEA** para iniciar a ligação.

LED	Estado	Nome
Azul	BT	Philips TAB5109
Branco	BT (LE Audio)	Philips TAB5109-LEA

Para sair do Bluetooth, pode:

- Mudar a unidade para outra fonte.
- Desactivar a função no dispositivo Bluetooth. Ou colocar o dispositivo Bluetooth fora do alcance operacional máximo. O dispositivo Bluetooth será desligado da unidade após a indicação por voz.
- Mantenha premido o botão  na barra de som.

Nota

- Num espaço aberto sem obstruções. O alcance operacional máximo entre a barra de som e um dispositivo Bluetooth é de aprox. 10 metros.
- A compatibilidade com todos os dispositivos Bluetooth não é garantida.
- A transmissão de música pode ser interrompida por obstáculos entre o dispositivo e a barra de som, como paredes, caixas de metal a revestir o dispositivo ou outros dispositivos próximos a funcionar na mesma frequência.

Ouvir som de um dispositivo externo

Certifique-se de que a barra de som está ligada ao televisor ou ao dispositivo de áudio.

- 1 Prima repetidamente o botão  (Fonte) na barra de som ou no telecomando para seleccionar o modo **HDMI ARC, OPT** ou **AUX**.
↳ A luz indicadora na barra de som mostrará qual o modo que está a ser utilizado.
- 2 Utilize as funções de reprodução directamente no dispositivo de áudio.

- Prima os botões +/- (Volume) para ajustar o volume no nível pretendido.

Nota

- No modo Optical/HDMI ARC, se não houver saída de som da unidade, talvez seja necessário activar a saída de sinal PCM ou Dolby Digital no dispositivo de fonte (por exemplo, televisor ou leitor de DVD ou Blu-ray).

Reproduzir áudio via USB

Desfrute de áudio num dispositivo de armazenamento USB, como um leitor MP3, uma memória flash USB, etc.

- Insira o dispositivo USB.

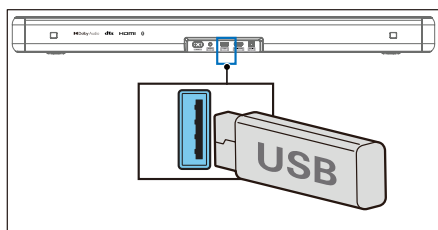

- Prima repetidamente o botão (Fonte) na barra de som ou no telecomando para seleccionar o modo USB.
- Durante a reprodução:

Botão	Acção
	Iniciar, pausar ou retomar a reprodução
	Saltar para a faixa anterior
	Saltar para a faixa seguinte

Nota

- Este produto pode não ser compatível com determinados tipos de dispositivos de armazenamento USB.
- Se utilizar um cabo de extensão USB, um HUB USB ou um leitor USB de vários cartões, o dispositivo de armazenamento USB pode não ser reconhecido.
- Não retire o dispositivo de armazenamento USB enquanto estiver a ler ficheiros.
- O sistema é compatível com dispositivos USB com até 128 GB de memória.
- O sistema é compatível com MP3/WAV/FLAC.
- Compatibilidade com uma porta USB: 5 V = 500 mA.

Reposição de definições de fábrica

Reponha as predefinições do dispositivo.

- Ligue a barra de som, mantenha premidos os botões **+** e **-** ao mesmo tempo durante 8 segundos.
 - ↳ Todos os LED ficam acesos durante 5 segundos e o LED de modo Em espera fica aceso a vermelho.

Item	Predefinições
EQ (Equalizador)	Movie (Filme)
Master Volume (Volume principal)	10
Bass (Graves)	0
Treble (Agudos)	0
Surround	OFF (DESLIGADO)
Auto Volume (Volume automático)	OFF (DESLIGADO)
Night (Nocturno)	OFF (DESLIGADO)
Source (Fonte)	HDMI-ARC

BT pairing info (Informação de emparelhamento BT)	Clear (Apagar)
AV SYNC (SINC. DE AV)	0
DISPLAY (INDICAÇÕES)	ON (LIGADO)
Auto Standby (Auto Power Down) (Espera automática [Encerramento automático])	ON (LIGADO)
Dialogue enhancement (Melhoramento de diálogos)	OFF (DESLIGADO)

5 Especificações do produto

Nota

- As especificações e o design estão sujeitos a alterações sem aviso prévio.

Bluetooth

Perfis de Bluetooth	A2DP, AVRCP
Versão de Bluetooth	V 5.4
Intervalo de frequências/ potência do transmissor (EIRP) de Bluetooth	2402 ~ 2480 MHz < 10 dBm

Secção de amplificador

Total	RMS 60 W @THD <=10% Máx. 120 W
-------	-----------------------------------

Barra de som

Fonte de alimentação	100-240 V ~ 50/60 Hz
Consumo de energia	20 W
Consumo de energia em espera	Modo de espera padrão < 0,50 W Modo de espera com rede < 2,0 W
Resposta em frequência	60 Hz - 20 KHz
Impedância dos altifalantes	8 Ω x 2
Versão de USB directo	2.0 de velocidade total
USB	5 V = 500 mA
Dimensões (L x A x P)	766 x 67,3 x 91 mm
Peso	1,93 kg
Temperatura de funcionamento	0°C - 45°C

Telecomando

Distância/ângulo	6 m/30°
Tipo de pilha	AAA (1,5 V x 2)

Formatos de áudio suportados

HDMI ARC	LPCM 2ch, LPCM 5.1ch, Dolby Digital, Dolby Digital plus, DTS Digital surround 5.1
Óptico	LPCM 2ch, LPCM 5.1ch, Dolby Digital, DTS Digital surround 5.1
Bluetooth	SBC
USB	MP3 / WAV / FLAC

6 Resolução de problemas



Aviso

- Risco de choque eléctrico. Nunca retirar o revestimento do produto.

A garantia torna-se inválida se tentar reparar o produto sozinho.

Se tiver problemas ao utilizar o produto, verifique os seguintes pontos antes de solicitar assistência. Se o problema persistir, obtenha ajuda em www.philips.com/support.

Unidade principal

Os botões da unidade principal não funcionam.

- Desligue da tomada eléctrica durante alguns minutos e volte a ligar.

Sem corrente

- Assegure-se de que o cabo de alimentação CA está ligado correctamente.
- Certifique-se de que há electricidade na tomada de CA.
- Prima o botão  no telecomando ou na barra de som para ligar a barra de som.

Som

Os altifalantes da barra de som não emitem som.

- Ligue o cabo de áudio da barra de som ao televisor ou a outros dispositivos. No entanto, não necessita de uma ligação de áudio separada quando:
 - A barra de som e o televisor estão ligados através de HDMI ARC ou
 - um dispositivo está ligado ao conector HDMI na barra de som.

- No telecomando, seleccione a entrada de áudio correcta.
- Assegure-se de que a barra de som não está silenciada.
- Ao utilizar qualquer uma das entradas digitais, se não houver áudio:
 - Tente definir a saída do televisor para PCM ou
 - Ligue directamente ao Blu-ray/ outras fontes.
 - Alguns televisores não permitem a passagem de áudio digital.
- O televisor pode estar definido para uma saída de áudio variável. Confirme que a definição de saída de áudio está definida como FIXA ou PADRÃO, e não VARIÁVEL. Consulte o manual do utilizador do televisor para obter informações mais detalhadas.
- Se estiver a utilizar Bluetooth, certifique-se de que o volume no dispositivo de origem está ligado e de que o dispositivo não está silenciado.

Som distorcido ou eco.

- Se reproduzir áudio do televisor através deste produto, confirme se o som do televisor está silenciado.

Bluetooth

Não se consegue ligar um dispositivo à barra de som.

- O dispositivo não suporta os perfis compatíveis necessários para a barra de som.
- Ainda não activou a função Bluetooth do dispositivo. Consulte o manual do utilizador do dispositivo para saber como activar a função.
- O dispositivo não está ligado correctamente. Ligue o dispositivo correctamente.
- A barra de som já está ligada a outro dispositivo Bluetooth. Desligue o dispositivo ligado e tente novamente.

A qualidade da reprodução de áudio de um dispositivo Bluetooth ligado é baixa.

- A recepção Bluetooth é má. Aproxime o dispositivo da barra de som ou retire quaisquer obstáculos entre o dispositivo e a barra de som.

Não consigo encontrar o nome Bluetooth desta unidade no meu dispositivo Bluetooth.

- Garanta que a função Bluetooth está activada no dispositivo Bluetooth.
- Volte a emparelhar a unidade com o dispositivo Bluetooth.

O telecomando não funciona

- Antes de premir qualquer botão de reprodução, seleccione primeiro a fonte correcta.
- Reduza a distância entre o telecomando e a unidade.
- Introduza as pilhas com as polaridades (+/-) alinhadas conforme indicado.
- Substitua as pilhas.
- Aponte o telecomando na direcção do sensor, localizado na parte frontal da unidade.

7 Marcas comerciais



Os termos adoptados HDMI e HDMI High-Definition Multimedia Interface, a imagem de HDMI e os logótipos de HDMI são marcas comerciais ou marcas comerciais registadas da HDMI Licensing Administrator, Inc. nos Estados Unidos e noutros países.



Dolby, Dolby Audio e o símbolo com o duplo D são marcas comerciais registadas da Dolby Laboratories Licensing Corporation.

Fabricado sob licença da Dolby Laboratories.



A marca com a palavra Bluetooth® e respectivos logótipos são marcas comerciais registadas da Bluetooth SIG, Inc. e qualquer utilização de tais marcas pela MMD Hong Kong Holding Limited é feita sob licença. Outras marcas e nomes comerciais são propriedade dos respectivos proprietários.



Para patentes da DTS, consulte <http://patents.dts.com>. Fabricado sob licença da DTS, Inc. ou DTS Licensing Limited. DTS, Digital Surround, Virtual:X e o logótipo DTS são marcas comerciais registadas ou marcas comerciais da DTS, Inc. nos Estados Unidos e noutros países. © 2021 DTS, Inc. TODOS OS DIREITOS RESERVADOS.



As especificações estão sujeitas a alterações sem aviso prévio.
Visite www.philips.com/support para obter as actualizações e os documentos mais recentes.

Philips e o emblema do escudo Philips são marcas comerciais registadas da Koninklijke Philips Electronics N.V. e são usadas sob licença.

Este produto foi fabricado e é vendido sob a responsabilidade da MMD Hong Kong Holding Limited ou uma das respectivas afiliadas, e a MMD Hong Kong Holding Limited é responsável pela garantia deste produto.

