

PHILIPS

Soundbar

5000-serie

Gebruikershandleiding

TAB5309

Registreer uw product en krijg ondersteuning op
www.philips.com/support

Inhoud

1	Belangrijke veiligheidsinstructies	3
	Veiligheid	3
	Onderhoud van uw product	5
	Zorg voor het milieu	5
	Conformiteitsverklaring	5
	Help en ondersteuning	5

2	Uw soundbar	6
	Wat zit er in de doos?	6
	Soundbar	6
	Aansluitingen	7
	Draadloze subwoofer	8
	Afstandsbediening	8
	De afstandsbediening voorbereiden	9
	Plaatsing	10
	Wandmontage	11

3	Aansluiten	12
	HDMI ARC aansluiten	12
	Aansluiten op Optical	12
	Aansluiten Audio in	12
	Aansluiten op de voeding	13
	Koppelen met de subwoofer	13

4	De soundbar gebruiken	15
	App downloaden	15
	In- en uitschakelen	15
	Modus selecteren	16
	Het volume aanpassen	16
	Equalizer-effect (EQ) selecteren	16
	Indicator voor LED-weergave aan/uit	17
	DTS Virtual X	17
	Automatische volumnivellering	17
	Afspelen vanaf Bluetooth-apparaten	18
	Naar een extern apparaat luisteren	19
	Audio afspelen via USB	19
	Fabrieksinstellingen herstellen	20

5	Productspecificaties	20
----------	-----------------------------	-----------

6	Problemen oplossen	21
----------	---------------------------	-----------

7	Handelsmerken	23
----------	----------------------	-----------

1 Belangrijke veiligheidsinstructies

Lees alle instructies goed door voordat u het product gebruikt. Als er schade ontstaat doordat u instructies niet opvolgt, is de garantie niet van toepassing.

Veiligheid

Ken deze veiligheidssymbolen

De informatie over de markering bevindt zich aan de onderkant of achterkant van het product.



Dit is een **KLASSE II**-apparaat met dubbele isolatie en zonder beschermende aarding.



Netspanning



Dit symbool geeft gelijkstroom aan.



Volg de instructies in de gebruiksaanwijzing.



WAARSCHUWING!
Waarschuwing: Risico op elektrische schok!



Het uitroepteken is bedoeld om de gebruiker op belangrijke bedieningsinstructies te wijzen.

Risico op elektrische schok of brand!

- Zorg ervoor dat alle apparaten zijn losgekoppeld van het elektriciteitsnet voordat u aansluitingen maakt of wijzigt.
- Stel het product en de accessoires nooit bloot aan regen of water. Plaats objecten met water, zoals een vaas, nooit in de buurt van het product. Haal de stekker direct uit het stopcontact als er onverhoopt vloeistof op of in het product terechtkomt. Neem contact op met de Klantenservice om het product te laten nakijken voordat u het gaat gebruiken.
- Houd het product en de accessoires uit de buurt van open vuur of andere warmtebronnen, waaronder direct zonlicht.
- Steek geen voorwerpen in de ventilatiesleuven of andere openingen van het product.
- Als u de stekker of een koppelmechanisme gebruikt om het apparaat uit te schakelen, dient u ervoor te zorgen dat deze gemakkelijk bedienbaar blijven.
- Stel batterijen (batterijset of geplaatste batterijen) niet bloot aan hoge temperaturen zoals zonlicht, vuur en dergelijke.
- Koppel het product los van het elektriciteitsnet als er onweer op komst is.
- Trek het netsnoer altijd aan de stekker en nooit aan het snoer uit het stopcontact.
- Gebruik het product in tropische en/of gematigde klimaten.

Risico op kortsluiting of brand!

- Raadpleeg het typeplaatje aan de achter- of onderkant van het product voor informatie over de identificatie en de voeding.

- Controleer voordat u het product aansluit op het stopcontact of het voltage overeenkomt met de waarde op de achter- of onderkant van het product. Sluit het product nooit aan op het stopcontact als het voltage afwijkt.

Risico op verwondingen of schade aan dit product!

- Voor wandmontage moet dit product stevig aan de wand worden bevestigd volgens de installatie-instructies. Gebruik alleen de meegeleverde wandsteun (indien beschikbaar). Onjuiste wandmontage kan leiden tot ongevallen, letsel of schade. Neem bij vragen contact op met de Klantenservice in uw land.
- Plaats het product of andere voorwerpen nooit op netsnoeren of op andere elektrische apparatuur.
- Als het product is vervoerd bij een temperatuur onder 5°C, laat u het product na het uitpakken eerst op kamertemperatuur komen voordat u de stekker in het stopcontact steekt.
- Dit product kan glazen onderdelen bevatten. Ga hier voorzichtig mee om, om letsel en schade te voorkomen.

Oververhittingsgevaar!

- Plaats dit product nooit in een nauwe ruimte. Laat voor voldoende ruimte voor ventilatie aan alle zijden van het product een ruimte vrij van minstens 10 centimeter. Zorg dat de ventilatiesleuven van het product nooit worden afgedekt door gordijnen of andere voorwerpen.

WAARSCHUWING batterijgebruik

- LET OP: Explosiegevaar als de batterij onjuist wordt vervangen. De batterij mag alleen worden vervangen door hetzelfde of een vergelijkbaar type batterij.

- Verwijder de batterijen als ze leeg zijn of als de afstandsbediening lange tijd niet wordt gebruikt.
- Batterijen bevatten chemische stoffen en moeten worden gerecycled of afgevoerd volgens de landelijke en plaatselijke richtlijnen.
- Plaats alle batterijen correct met + en - zoals aangegeven op het apparaat.
- Gebruik geen oude en nieuwe batterijen door elkaar.
- Gebruik geen alkaline-, standaard- (zink-koolstof) of oplaadbare (Ni-Cd, Ni-MH, enz.) batterijen door elkaar.
- Stel de batterij (batterijen of accupack) niet bloot aan hoge temperaturen zoals zonlicht, vuur en dergelijke.
- Batterijen mogen niet worden weggegooid in vuur of een hete oven of mechanisch worden geplet of doorsneden.
- Voorkom dat de batterij wordt blootgesteld aan een extreem lage luchtdruk.



Let op

- Het classificatielabel is aangebracht op de onder- of achterkant van de apparatuur.

Onderhoud van uw product

Gebruik alleen een microvezeldoek om het product schoon te maken.

Zorg voor het milieu

Oude producten en batterijen weggooien



Uw product is vervaardigd van kwalitatief hoogwaardige materialen en onderdelen, die kunnen worden gerecycled en opnieuw gebruikt.



Dit symbool op een product betekent dat het product valt onder de EU-richtlijn 2012/19/EU.



Dit symbool betekent dat het product batterijen bevat die, overeenkomstig de Europese richtlijn 2013/56/EU, niet bij het gewone huishoudelijke afval mogen worden weggegooid.

Win inlichtingen in over de manier waarop elektrische en elektronische producten en batterijen in uw regio gescheiden worden ingezameld. Volg de plaatselijke voorschriften en gooi het product en de batterijen nooit weg bij het gewone huishoudelijke afval. Als u oude producten en batterijen correct verwijdert, voorkomt u schadelijke gevolgen voor het milieu en de volksgezondheid.

De wegwerpbatterijen verwijderen

Zie het hoofdstuk over het plaatsen van de batterijen voor het verwijderen van de wegwerpbatterijen.

Conformiteitsverklaring

Dit product voldoet aan de vereisten voor interferentie van radioapparatuur van de Europese Unie.

TP Vision Europe B.V. verklaart hierbij dat het product voldoet aan de essentiële vereisten en overige relevante bepalingen van Richtlijnen 2014/53/EU (RED) en de voorschriften voor radioapparatuur uit 2017 nr. 1206 voor het Verenigd Koninkrijk. U vindt de conformiteitsverklaring op www.philips.com/support.

Help en ondersteuning

Ga voor uitgebreide online ondersteuning naar www.philips.com/support voor het volgende:

- de gebruiksaanwijzing en de snelstartgids downloaden
- instructievideo's bekijken (alleen beschikbaar voor bepaalde modellen)
- antwoorden op veelgestelde vragen (FAQ)
- ons een vraag stellen per e-mail
- chatten met een medewerker van de Klantenservice.

Volg de instructies op de website om uw taal te selecteren en voer vervolgens het modelnummer van uw product in.

U kunt ook contact opnemen met de Klantenservice in uw land. Noteer het model- en serienummer van uw product voordat u contact opneemt. U vindt deze informatie op de achter- of onderkant van uw product.

2 Uw soundbar

Gefeliciteerd met uw aankoop en welkom bij Philips! Registreer uw soundbar op www.philips.com/support om optimaal gebruik te maken van de ondersteuning die Philips biedt.

Wat zit er in de doos?

Controleer en identificeer de onderdelen in de doos:

- Soundbar x 1
- Draadloze subwoofer x 1
- Afstandsbediening (AAA-batterijen x2) x 1
- Netsnoer (bar en subwoofer) * x 2
- Wandmontageset x 1
- Snelstartgids / Garantiekaart / Veiligheidsblad x 1

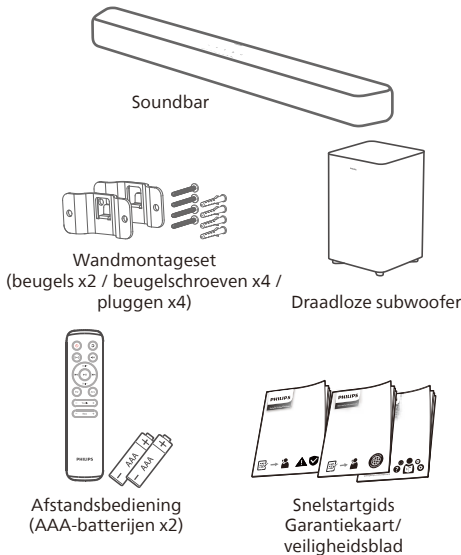

TAB5309/10		TAB5309/98	
TAB5309/67	TAB5309/61	TAB5309/96	TAB5309/77

- Het aantal netsnoeren en stekkertype verschilt per regio.
- Afbeeldingen, illustraties en tekeningen in deze gebruikershandleiding dienen uitsluitend ter referentie. Het werkelijke product kan er anders uitzien.

Soundbar

Dit hoofdstuk bevat een overzicht van de soundbar.

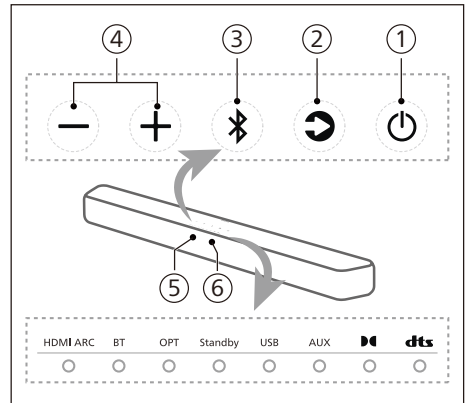

① (Stand-by-Aan)

- Hiermee schakelt u de soundbar in of zet u deze in de stand-bystand.
- Houd als het apparaat is ingeschakeld de knop 8 seconden lang ingedrukt om stand voor automatisch stand-by in of uit te schakelen (15 min. automatische stand-by).

② **Bron-knop**
Hiermee selecteert u een invoerbron voor de soundbar.

③ **Bluetooth-knop**

- Druk hierop om de Bluetooth-modus te selecteren.
- Houd 3 seconden ingedrukt om de Bluetooth-koppelingsmodus te activeren.
- Houd 8 seconden ingedrukt om alle apparaten los te koppelen en de BT-verbindingshistorie te wissen en ga vervolgens naar de koppelingsmodus.

④ **+/- Volumeknop**
Hiermee verhoogt of verlaagt u het volume.

⑤ **Sensor afstandsbediening**

⑥ **LED-indicator van de soundbar**

LED-status	Status	
HDMI ARC	Wit continu	HDMI ARC-modus
BT	Blauw continu	Bluetooth-modus (klassiek)
	Wit continu	Bluetooth-modus (LE Audio)
OPT	Wit continu	Optische modus
Stand-by	Rood continu	Stand-bymodus
USB	Wit continu	USB-modus
AUX	Wit continu	AUX-modus
DC	Wit continu	Dolby Audio
dts	Wit continu	DTS-audio

Aansluitingen

Dit hoofdstuk bevat een overzicht van de aansluitingen die beschikbaar zijn op uw soundbar.

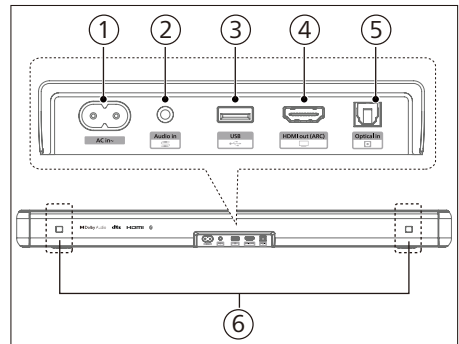

① **AC in ~-aansluiting**
Aansluiting voor de stroomvoorziening.

② **Audio in (audio-ingang)**
Audio-invoer voor bijv. een MP3-speler (aansluiting van 3,5 mm).

③ **USB**

- Aansluiting voor USB-opslagapparaat voor het afspelen van audiomediala.
- Voor het uitvoeren van software-updates voor dit product.

④ **HDMI ARC**
Deze poort ondersteunt de ARC HDMI-functie. Sluit deze aan op de HDMI (ARC)-ingang van de TV.

⑤ **Optical in (optische ingang)**
Verbind deze met de optische audio-uitgang van de TV of een digitaal apparaat.

⑥ **Sleuf voor wandsteun**

Draadloze subwoofer

Dit hoofdstuk bevat een overzicht van de draadloze subwoofer.

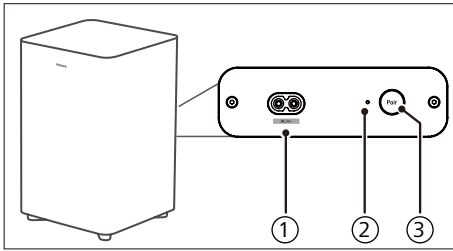

① AC in ~-aansluiting

Aansluiting voor de stroomvoorziening.

② Subwoofer-indicator

U kunt de status bepalen aan de hand van de indicator op de draadloze subwoofer.

LED-status	Status
Knippert snel	Subwoofer in koppelingsmodus
Continu	Verbonden / koppelen geslaagd
Knippert langzaam	Niet-gekoppelde status

③ Knop Pair (Koppelen)

Houd deze knop ingedrukt om de koppelingsmodus voor de subwoofer te activeren. Deze modus wordt alleen gebruikt voor handmatig koppelen. (Druk niet op de knop **Pair (Koppelen)** omdat de soundbar en subwoofer automatisch worden gekoppeld nadat het apparaat op **ON (AAN)** is gezet)

Afstandsbediening

Dit hoofdstuk bevat een overzicht van de afstandsbediening.

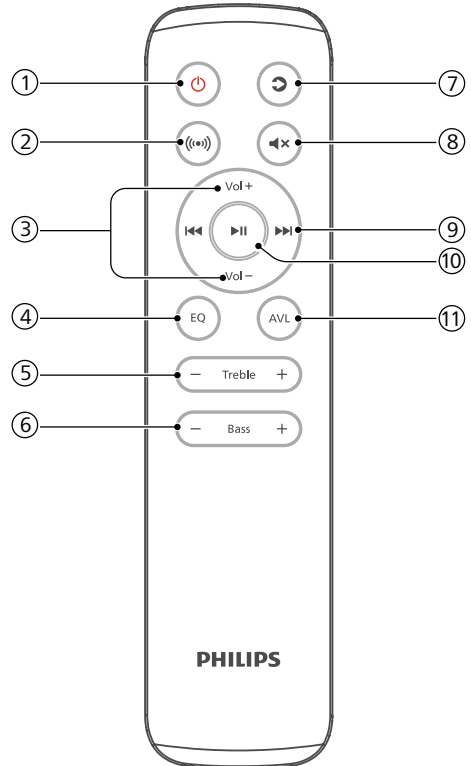

① ⏻ (Stand-by-Aan)

- Hiermee schakelt u de soundbar in of zet u deze in de stand-bystand.
- Houd als het apparaat is ingeschakeld de knop 8 seconden lang ingedrukt om stand voor automatisch stand-by in of uit te schakelen (15 min. automatische stand-by).

② ((∞)) (Surround)

Virtualiser AAN/UIT.

③ Vol + / Vol - (Volume van de soundbar)

Hiermee verhoogt/verlaagt u het volume van de soundbar.

- ④ **EQ**
 - Hiermee selecteert u het Equalizer-effect (EQ).
 - Houd 3 seconden ingedrukt om dialoogverbetering in of uit te schakelen.
- ⑤ **Treble +/- (Hoge tonen +/-)**
Hiermee past u het niveau van de hoge tonen aan.
- ⑥ **Bass +/- (Bas +/-) (Volume van de subwoofer)**
Hiermee past u het volume van de subwoofer aan.
- ⑦ **🔊 (Bron)**
Druk op deze knop om een invoerbron voor de soundbar te selecteren.
- ⑧ **🔇 (Dempen)**
Hiermee dempt u het geluid of schakelt u het of weer in.
- ⑨ **⏪ / ⏩ (Vorige/Volgende)**
Hiermee gaat u naar het vorige of volgende nummer in de USB-/BT-modus.
- ⑩ **⏮ / ⏭ (Afspelen/pauzeren)**
Hiermee start, pauzeert of hervat u het afspelen in de USB-/BT-modus.
- ⑪ **AVL**
Automatische volumnivellering AAN/UIT en nachtmodus.

De afstandsbediening voorbereiden

- Met de meegeleverde afstandsbediening kan het apparaat op afstand worden bediend.
- Zelfs als de afstandsbediening binnen het effectieve bereik van 6 m wordt gebruikt, kan bediening op afstand niet mogelijk zijn als er obstakels tussen het apparaat en de afstandsbediening zijn.
- Als de afstandsbediening wordt gebruikt in de buurt van andere producten die infraroodstraling genereren, of als er andere apparaten met afstandsbediening die gebruikmaken van infraroodstraling in de buurt van het apparaat worden gebruikt, werkt de afstandsbediening mogelijk niet goed. De andere producten werken mogelijk ook niet goed.

De batterij van de afstandsbediening vervangen

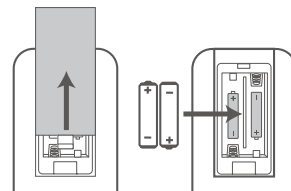

- 1 Druk op het klepje aan de achterkant en schuif het omhoog om het batterijvak van de afstandsbediening te openen.
- 2 Plaats twee AAA-batterijen (meegeleverd). Zorg ervoor dat kanten van de batterijen met (+) en (-) naar de (+) en (-) wijzen die in het batterijvak zijn aangegeven.
- 3 Sluit het klepje van het batterijvak weer.

Voorzorgsmaatregelen voor batterijen

- Zorg ervoor dat u de batterijen met de juiste positieve '+' en negatieve '-' polariteit plaatst.
- Gebruik batterijen van hetzelfde type. Gebruik nooit verschillende soorten batterijen tegelijkertijd.
- U kunt zowel oplaadbare als niet-oplaadbare batterijen gebruiken. Lees de voorzorgsmaatregelen op de betreffende labels.
- Let op uw vingernagels wanneer u het batterijklepje en de batterij verwijdert.
- Laat de afstandsbediening niet vallen.
- Zorg ervoor dat niets de afstandsbediening kan beïnvloeden.
- Mors geen water of andere vloeistoffen op de afstandsbediening.
- Leg de afstandsbediening niet op een nat voorwerp.
- Leg de afstandsbediening niet in direct zonlicht of in de buurt van bronnen van een hoge temperatuur.
- Verwijder de batterij uit de afstandsbediening wanneer u deze gedurende langere tijd niet gebruikt, omdat dit corrosie of batterijlekkage kan veroorzaken. Dit kan leiden tot lichamelijk letsel en/of materiële schade en/of brand.
- Gebruik alleen de aangegeven batterijen.
- Gebruik geen oude en nieuwe batterijen door elkaar.
- Laad een batterij nooit op tenzij u hebt bevestigd dat het een oplaadbare batterij is.

Plaatsing

Plaats de subwoofer ten minste 1 meter van de soundbar en 10 centimeter van de muur.

Voor de beste resultaten plaatst u de subwoofer zoals hieronder weergegeven.

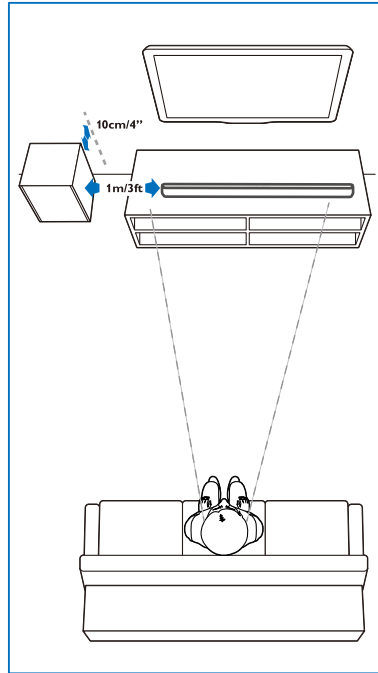

Wandmontage

Let op

- Onjuiste wandmontage kan leiden tot ongevallen, letsel of schade. Neem bij vragen contact op met de Klantenservice in uw land.
- Controleer voor de wandmontage of de muur het gewicht van de soundbar kan dragen.
- Voor wandmontage is het niet nodig de rubberen voetjes aan de onderkant van de soundbar te verwijderen. Deze kunnen niet opnieuw worden bevestigd.
- Controleer of u schroeven van een geschikte lengte en diameter gebruikt, afhankelijk van het type wandmontage.
- Controleer of de USB-poort aan de achterkant van de soundbar is aangesloten op een USB-apparaat. Als blijkt dat het aangesloten USB-apparaat van invloed is op de wandmontage, gebruikt u een ander USB-apparaat van de juiste grootte.

Lengte/diameter schroeven Aanbevolen hoogte voor wandmontage

Het wordt aangeraden eerst de TV te installeren voordat u de soundbar aan de wand bevestigt. Bevestig wanneer er al een TV is geïnstalleerd de soundbar 50 mm/2,0 inch vanaf de onderkant van de TV.

WAARSCHUWING!

- Om letsel te voorkomen, moet dit apparaat stevig aan de vloer/muur worden bevestigd in overeenstemming met de installatie-instructies.
- Aanbevolen hoogte voor wandmontage: $\leq 1,5$ meter.

- 1 Boor 4 parallelle gaten in de muur (elk 3-8 mm diameter afhankelijk van het type muur).
 - ↳ De afstand tussen de gaten is: 616 mm/24,25 inch

- ↳ Gebruik het meegeleverde sjabloon voor wandmontage als hulp om de gaten in de muur te boren.
- 2 Zet de wandsteunen vast op de muur met de schroeven (meegeleverd) en schroevendraaier (niet meegeleverd). Zorg ervoor dat ze stevig zijn bevestigd.
- 3 Zet het apparaat op de wandsteunen en schuif het in de sleuf.

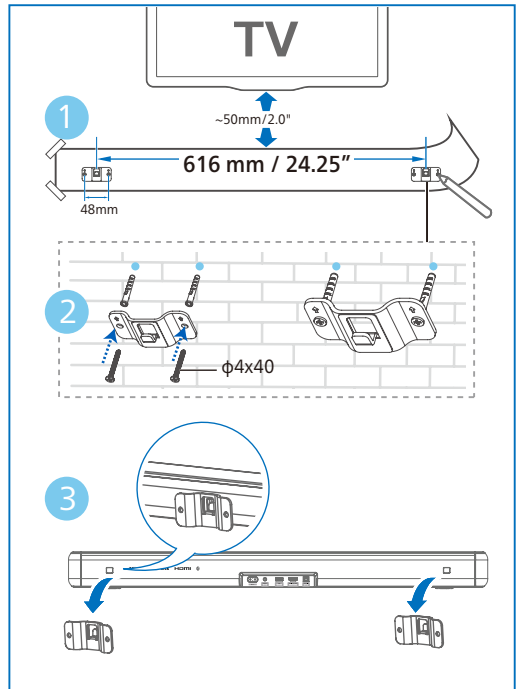

3 Aansluiten

In dit hoofdstuk leest u hoe de soundbar op een TV en andere apparaten kunt aansluiten en vervolgens kunt instellen.

Let op

- Raadpleeg het typeplaatje aan de achter- of onderkant van het product voor informatie over de identificatie en de voeding.
- Zorg ervoor dat alle apparaten zijn losgekoppeld van het elektriciteitsnet voordat u aansluitingen maakt of wijzigt.

HDMI ARC aansluiten

HDMI ARC (Audio Return Channel)

Uw soundbar ondersteunt HDMI met ARC (Audio Return Channel). Als uw TV compatibel is met HDMI ARC, kunt u het geluid van de TV via uw soundbar horen met slechts één HDMI-kabel.

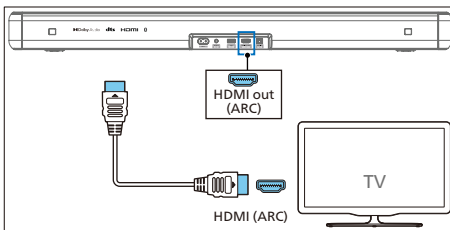

- 1 Schakel op uw TV de functie HDMI-CEC in. Raadpleeg de gebruikershandleiding van de TV voor meer informatie.
 - De **HDMI ARC**-aansluiting op de TV heeft mogelijk een ander label. Raadpleeg de gebruikershandleiding van de TV voor meer informatie.

- 2 Gebruik een High Speed HDMI-kabel om de **HDMI ARC**-aansluiting op uw soundbar te verbinden met de **HDMI ARC**-aansluiting op de TV.

Let op

- Uw TV moet de HDMI-CEC- en ARC-functie ondersteunen. HDMI-CEC en ARC moeten zijn ingesteld op Aan.
- De instelmethode voor HDMI-CEC en ARC kan per TV verschillen. Ga naar de gebruikershandleiding van uw TV voor meer informatie over de ARC-functie.
- Zorg ervoor dat de HDMI-kabels de ARC-functie ondersteunen.

Aansluiten op Optical

- 1 Gebruik een optische kabel om de aansluiting **Optical in (Optische ingang)** op uw soundbar te verbinden met de aansluiting **Optical Out (Optische uitgang)** van de TV of een ander apparaat.

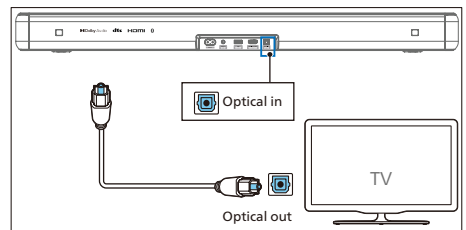

- De digitale optische aansluiting kan zijn gelabeld met **SPDIF in** of **SPDIF out (SPDIF uit)**.

Aansluiten Audio in

Gebruik een audiokabel van 3,5 mm

- Gebruik een audiokabel van 3,5 mm naar 3,5 mm om de hoofdtelefoonaansluiting van de TV aan te sluiten op de aansluiting **Audio in (Audio-ingang)** van de soundbar.

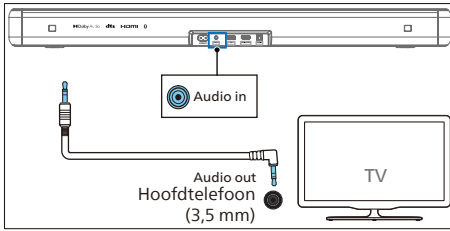

Gebruik een RCA-audiokabel van 3,5 mm

- Gebruik een audiokabel van RCA naar 3,5 mm om de audio-uitgangen van de TV aan te sluiten op de aansluiting **Audio in (Audio-ingang)** van de soundbar.

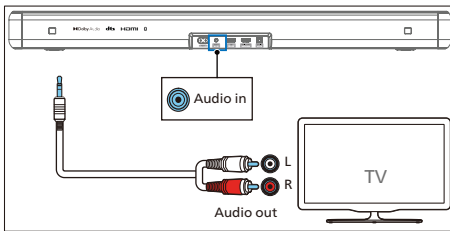

Aansluiten op de voeding

- Zorg ervoor dat alle andere aansluitingen zijn gemaakt voordat u het netsnoer in het stopcontact stopt.
 - Risico op schade aan het product! Controleer of het netspanningsvoltage overeenkomt met het voltage dat staat vermeld op de achter- of onderkant van het apparaat.
- 1 Sluit het netsnoer aan op de **AC~**-aansluiting van de soundbar en vervolgens op een stopcontact.
 - 2 Sluit het netsnoer aan op de **AC~**-aansluiting van de subwoofer en vervolgens op een stopcontact.

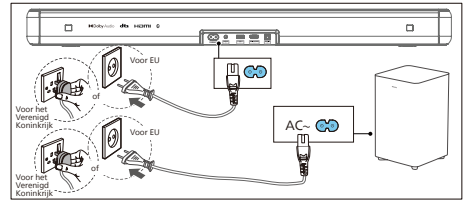

Let op

- Het aantal netsnoeren en stekkertype verschilt per regio.

Koppelen met de subwoofer

Tips

- De subwoofer moet zich binnen 6 meter van de soundbar in een open ruimte bevinden.

Automatic pairing (Automatisch koppelen)

Steek de stekker van de soundbar en de subwoofer in het stopcontact en druk vervolgens op **U** op het apparaat of de afstandsbediening om het apparaat in de modus **ON (AAN)** te zetten. De subwoofer en de soundbar worden automatisch gekoppeld.

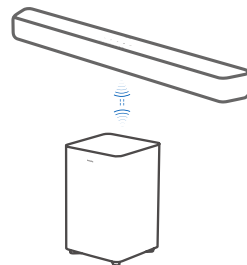

- ↳ U kunt de status bepalen aan de hand van de indicator op de draadloze subwoofer.

LED-status	Status
Knippert snel	Subwoofer in koppelingsmodus
Continu	Verbonden / koppelen geslaagd
Knippert langzaam	Niet-gekoppelde status



Tips

- Druk niet op de knop **Pair (Koppelen)** aan de achterkant van de subwoofer, behalve voor handmatig koppelen.

Handmatig koppelen

Als u geen geluid uit de draadloze subwoofer hoort, koppelt u de subwoofer handmatig.

- 1 Haal de stekker van de subwoofer en de soundbar weer uit het stopcontact en steek de stekkers na 3 minuten weer in het stopcontact.
- 2 Houd de knop **Pair (Koppelen)** aan de achterkant van de subwoofer 3 seconden ingedrukt.
 - ↳ De indicator op de subwoofer gaat snel knipperen.
- 3 Druk vervolgens op **U** op de soundbar of afstandsbediening om de soundbar op **ON (Aan)** te zetten.
 - ↳ De indicator op de subwoofer gaat branden wanneer dit is gelukt.

- 4 Als de indicator nog steeds blijft knipperen, herhaalt u stap 1-3.



Tips

- De subwoofer moet zich binnen 6 m van de soundbar bevinden in een open ruimte (hoe dichterbij, hoe beter).
- Verwijder eventuele voorwerpen tussen de subwoofer en de soundbar.
- Als de draadloze verbinding opnieuw mislukt, controleert u of er een storing of sterke interferentie (bijv. interferentie van een elektronisch apparaat) in de omgeving bestaat. Verwijder deze storingen of sterke interferenties en herhaal de bovenstaande procedures.

4 De soundbar gebruiken

In dit hoofdstuk leest u hoe u de soundbar gebruikt om audio van aangesloten apparaten af te spelen.

Voordat u begint

- Zorg voor de benodigde aansluitingen zoals beschreven in de snelstartgids en de gebruikershandleiding.
- Schakel de soundbar naar de juiste bron voor andere apparaten.

App downloaden

Scan de QR-code of zoek naar 'Philips Entertainment' in de Apple App Store of Google Play om de app te downloaden en te installeren.



Met de Philips Entertainment-app kunt u het volume, de geluidsstijl (EQ), de dialoogverbetering, Surround Sound, automatische volumenvellering, AV-synchronisatie, LED-licht, bronselectie, enz. instellen.

In- en uitschakelen

- Wanneer u de soundbar voor het eerst aansluit op het stopcontact, staat het apparaat in de stand-bymodus.
- Druk op de knop ψ op de afstandsbediening of op de soundbar om de soundbar **ON (IN)** of **OFF (UIT)** te schakelen.
- Haal de stekker uit het stopcontact als u de soundbar volledig wilt uitschakelen.

Automatische stand-bystand

- De soundbar schakelt na ca. 15 minuten automatisch in de stand-bymodus als de TV of de externe soundbar wordt losgekoppeld (of afspelen via USB- of BT-functie is gepauzeerd) of wordt uitgeschakeld.
- Houd als het apparaat ingeschakeld is de knop ψ 8 seconden ingedrukt staat om automatische stand-by in of uit te schakelen (15 min. automatische stand-by).

Let op

- In de HDMI-(ARC)-modus wordt na ca. 15 minuten de netwerk-stand-bymodus geactiveerd als er geen audio wordt afgespeeld.
- In de modi Aux, USB, optisch en Bluetooth schakelt het apparaat na ca. 15 minuten automatisch in de stand-bymodus als er geen audio wordt afgespeeld.

Modus selecteren

Druk herhaaldelijk op de knop  (Bron) op de soundbar of op de afstandsbediening om de modus **HDMI ARC, BT, BT (LE Audio), OPT, USB of AUX** te selecteren.

- ↳ Hiermee schakelt u de afspeelbron in. De indicator aan de voorkant gaat dienovereenkomstig branden.

Het volume aanpassen

Het volume van de soundbar aanpassen

- Druk op **Vol+/Vol-** (volume) om een volumeniveau te verhogen of te verlagen.
 - ↳ Wanneer u het volume aanpast, zal de indicator ook het aantal lichtjes verhogen/verlagen. U kunt het huidige volumeniveau bepalen aan de hand van de bijbehorende lichtweergave/knipperen (afb.).

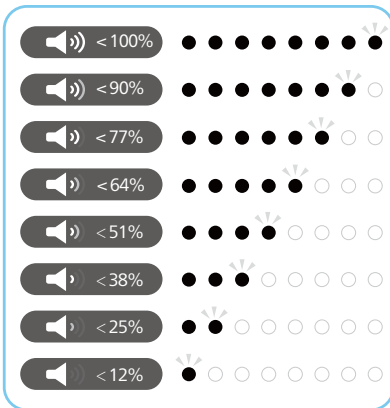

- Druk op  (Dempen) om het geluid te dempen.

- Als u het geluid weer wilt inschakelen, drukt u nogmaals op  (Dempen) of drukt u op **Vol+/Vol-** (volume).

Het volume van de subwoofer aanpassen

- Druk op **Bass +/-** (subwoofer) om het volume van de subwoofer te verhogen of te verlagen.

Het niveau van de hoge tonen aanpassen

- Druk op de knop **Treble +/-** om de hoge tonen te wijzigen.

Bas/hoge tonen	LED-status
+5	●●●●●○
+4	●●●●○
+3	●●●○
+2	●●○
+1	●○
0	●○●
-1	○●○
-2	○●○●
-3	○●○●●
-4	○●○●●●
-5	○●○●●●●

Equalizer-effect (EQ) selecteren

Hiermee selecteert u vooraf gedefinieerde geluidsmodi die bij uw video of muziek passen.

- 1 Druk op de knop **EQ** op de afstandsbediening om de gewenste vooraf ingestelde equalizereffecten te selecteren.

- 2 Druk op de knop EQ om tussen de modi te schakelen.
- ↳ De LED-lampjes branden 3 seconden om de huidige EQ-modus weer te geven volgens de definitie van EQ-modi.

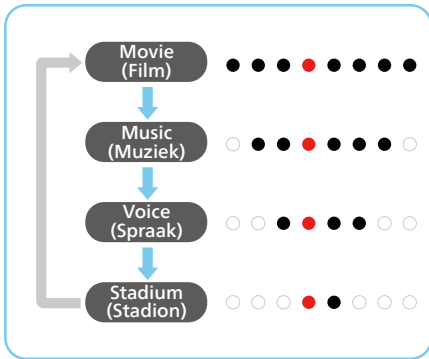

Indicator voor LED-weergave aan/uit

Houd de knop (Dempen) op de afstandsbediening 5 seconden ingedrukt om de LED-weergave in/uit te schakelen.

- ↳ **OFF (UIT):** De helderheid van de LED's wordt weer normaal wanneer u op een willekeurige knop drukt. De LED's zouden automatisch moeten worden uitgeschakeld na 10 seconden zonder activiteit.
- ↳ **ON (AAN):** De LED's gaan niet vanzelf uit.

Tips

- Tijdens de stand-by-modus gaat de stand-by-LED branden, ongeacht of de LED-weergave op UIT staat.

DTS Virtual X

Met **DTS Virtual:X** kunt u genieten van multidimensionaal geluid, ongeacht de grootte van de ruimte, indeling of luidsprekerconfiguratie.

DTS Virtual:X-technologie maakt gebruik van de eigen verwerking van virtuele hoogte en virtuele surround van DTS voor een meeslepende geluidservaring vanaf elk type ingangsbron en luidsprekerconfiguratie.

Druk op de knop op de afstandsbediening om virtueel in of uit te schakelen.

Status LED-status

ON	() (De LED's bewegen zich van het midden naar rechts/links)
OFF	() (De LED's bewegen zich van links en rechts naar het midden)

- **ON (AAN):** Deze modus maakt gebruik van DTS Virtual:X met verwerking van virtuele hoogte en virtuele Surround om een driedimensionaal geluidsveld te creëren wanneer de hoge luidsprekers niet worden gebruikt.
- **OFF (UIT):** 'DTS Virtual:X' niet gebruiken.

Automatische volumnivellering

Druk op de knop **AVL** om de Automatische volumnivellering **ON (IN)/ OFF (UIT)** te schakelen of de nachtmodus in te schakelen.

Status LED-status

OFF	
ON	
NIGHT	

- **OFF (UIT):** 'Automatisch volume' niet gebruiken.
- **ON (AAN):** Reageert in real-time op verschillende bronnen en typen inhoud om een consistent volume te behouden.
- **NIGHT (NACHTMODUS):** Zorgt voor een gelijkmatig volume voor alle bronnen en soorten content, en verbeterde stemmen en dialogen zodat u deze beter kunt horen in een rustige luisteromgeving.

Afspelen vanaf Bluetooth-apparaten

Verbind de soundbar via Bluetooth met uw Bluetooth-apparaat (zoals een iPad, iPhone, iPod touch, Android-telefoon of laptop) en vervolgens kunt u via de luidsprekers van uw soundbar de audiobestanden beluisteren die zijn opgeslagen op het apparaat.

- 1 Druk op de knop  op de soundbar of op  (Bron) op de afstandsbediening om de BT-modus (Bluetooth) te selecteren.
↳ De BT-indicator knippert blauw.
- 2 Schakel Bluetooth in op het Bluetooth-apparaat en zoek en selecteer **Philips TAB5309** om de verbinding tot stand te brengen (zie de gebruikershandleiding van het Bluetooth-apparaat voor informatie over het inschakelen van Bluetooth).
↳ Tijdens de verbinding knippert de BT-indicator blauw.
- 3 Wacht tot u een spraakmelding van de soundbar hoort.
↳ Als de verbinding tot stand is gebracht, brandt de BT-indicator continu blauw.

- 4 Selecteer audiobestanden of muziek op uw Bluetooth-apparaat en speel deze af.
 - Als er tijdens het afspelen een oproep binnenkomt, wordt de muziek gepauzeerd. Het afspelen wordt hervat wanneer de oproep is beëindigd.
 - Als uw Bluetooth-apparaat het AVRCP-profiel ondersteunt, kunt u op de afstandsbediening op  /  drukken om naar het volgende nummer te gaan of op  om het afspelen te pauzeren/hervatten.

Als uw mobiele telefoon LE Audio ondersteunt, kunt u deze nieuwe functie ervaren en gebruiken.

- 1 Druk op de knop  op de soundbar of op  (Bron) op de afstandsbediening om de **BT (LE Audio)**-modus te selecteren.
↳ De BT-indicator knippert wit.
- 2 Open op het LE Audio-apparaat de instellingen en schakel Bluetooth in (zorg ervoor dat de LE Audio-functie is geactiveerd op uw LE Audio-apparaat). Zoek en selecteer **Philips TAB5309-LEA** om de verbinding tot stand te brengen.

LED	Status	Naam
Blauw	BT	Philips TAB5309
Wit	BT (LE Audio)	Philips TAB5309-LEA

U kunt Bluetooth als volgt afsluiten:

- Schakel het apparaat over naar een andere bron.
- Schakel de functie uit op uw Bluetooth-apparaat. Of plaats uw Bluetooth-apparaat buiten het maximale werkingsbereik. Na de spraakmelding wordt de verbinding tussen het Bluetooth-apparaat en het apparaat verbroken.

- Houd de knop  op de soundbar ingedrukt.

Let op

- In een open ruimte zonder obstakels. Het maximale werkingsbereik tussen de soundbar en een Bluetooth-apparaat is ca. 10 meter (30 ft).
- Compatibiliteit met alle Bluetooth-apparaten is niet gegarandeerd.
- Het streamen van muziek wordt mogelijk onderbroken door obstakels tussen het apparaat en de soundbar, zoals een muur, een metalen behuizing van het apparaat of andere apparaten in de buurt die dezelfde frequentie gebruiken.

Naar een extern apparaat luisteren

Controleer of de soundbar is aangesloten op de TV of het audioapparaat.

- 1 Druk herhaaldelijk op de knop  (Bron) op de soundbar of op de afstandsbediening om de modus **HDMI ARC**, **OPT** of **AUX** te selecteren.
 - De indicator op de soundbar geeft aan welke modus momenteel wordt gebruikt.
- 2 Bedien uw audioapparaat rechtstreeks voor afspeelfuncties.
- 3 Druk op de knoppen +/- (volume) om het volume in te stellen op het gewenste niveau.

Let op

- Als het apparaat in de modus optisch/HDMI ARC staat en er geen geluid uit komt, moet u mogelijk de signaaluitvoer voor PCM of Dolby Digital op uw bronapparaat activeren (bijv. een TV, DVD- of Blu-ray-speler).



Audio afspelen via USB

Geniet van audio van een USB-opslagapparaat, zoals een MP3-speler, USB-stick, enz.

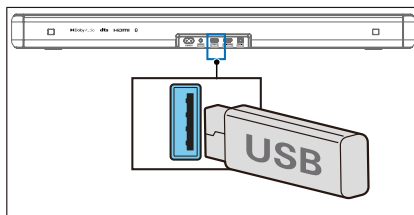
- 1 Plaats het USB-apparaat.



- 2 Druk herhaaldelijk op de knop  (Bron) op de soundbar of op de afstandsbediening om de USB-modus te selecteren.
- 3 Tijdens het afspelen:

Button (Knop)	Action (Actie)
	Hiermee start, pauzeert of hervat u het afspelen
	Hiermee gaat u naar het vorige nummer
	Hiermee gaat u naar het volgende nummer

Let op

- Dit product is mogelijk niet compatibel met bepaalde typen USB-opslagapparaten.
- Als u een USB-verlengkabel, USB-hub of multifunctionele USB-kaartlezer gebruikt, wordt het USB-opslagapparaat mogelijk niet herkend.
- Verwijder het USB-opslagapparaat niet tijdens het lezen van bestanden.
- Het systeem ondersteunt USB-apparaten met maximaal 128 GB geheugen.
- Dit systeem kan MP3/WAV/FLAC afspelen.
- Ondersteuning voor USB-poort: 5 V = 500 mA.

Fabrieksinstellingen herstellen

Het apparaat resetten naar de standaardinstellingen.

- Schakel de soundbar in, houd de knop **+** en **-** tegelijkertijd 8 seconden ingedrukt.
 - ↳ Alle LED's branden 5 seconden, stand-by-LED brandt rood.

Item	Standaardinstellingen
EQ	Movie (Film)
Master Volume (Mastervolume)	10
Subwoofer Volume (Subwoofervolume)	0
Treble (Hoge tonen)	0
Surround	OFF (UIT)
Auto Volume (Automatisch volume)	OFF (UIT)
Night (Nacht)	OFF (UIT)
Source (Bron)	HDMI-ARC
BT pairing info (BT-koppelinginformatie)	Clear (Leeg)
AV SYNC (AV-SYNCHRONISATIE)	0
DISPLAY (SCHERM)	ON (AAN)
Auto Standby (Auto Power Down) (Automatische stand-by (automatisch uitschakelen))	ON (AAN)
Dialogue enhancement (Dialogverbetering)	OFF (UIT)

5 Productspecificaties

Let op

- Specificaties en ontwerp kunnen zonder voorafgaande kennisgeving worden gewijzigd.

Bluetooth / draadloos

Bluetooth-profielen	A2DP, AVRCP
Bluetooth-versie	V 5.4
Bluetooth-frequentiebereik / voeding zender (EIRP)	2402 ~ 2480 MHz < 10 dBm
2,4 G draadloos frequentiebereik / voeding zender (EIRP)	2402 ~ 2480 MHz < 10 dBm

Versterkersectie

Totaal	RMS 120W @ THD < =10% Max. 240W
--------	------------------------------------

Soundbar

Voeding	100-240 V~ 50/60 Hz
Energieverbruik	25 W
Stroomverbruik in stand-by	Standaard stand-bymodus < 0,50 W Stand-bymodus met netwerk < 2,0 W
Frequentierespons	150Hz - 20KHz
Impedantie luidsprekers	8Ω x 2
Versie USB direct	2.0 Full Speed
USB	5 V --- 500 mA
Afmetingen (B x H x D)	766 x 67,3 x 91 mm
Gewicht	1,6 kg
Bedrijfstemperatuur	0°C - 45°C

Subwoofer

Voeding	100-240 V~ 50/60 Hz
Energieverbruik	20 W
Verbruik in stand-by	< 0,50 W
Frequentierespons	40Hz - 150Hz
Impedantie	4 Ω
Afmetingen (B x H x D)	195 x 315,5 x 195 mm
Gewicht	3,03 kg
Bedrijfstemperatuur	0°C - 45°C

Afstandsbediening

Afstand/hoek	6 m/30°
Batterijtype	AAA (1,5 V X 2)

Ondersteunde audio-indelingen

HDMI ARC	LPCM 2-kanaals, LPCM 5.1-kanaals, Dolby Digital, Dolby Digital plus, DTS Digital Surround 5.1
Optisch	LPCM 2-kanaals, LPCM 5.1-kanaals, Dolby Digital, DTS Digital Surround 5.1
Bluetooth	SBC
USB	MP3 / WAV / FLAC

6 Problemen oplossen



Waarschuwing

- Risico op elektrische schok. Verwijder nooit de behuizing van het product.

Probeer het product nooit zelf te repareren om de garantie geldig te houden.

Als u problemen ondervindt bij het gebruik van dit product, controleer dan het volgende voordat u om service vraagt. Als het probleem zich blijft voordoen, kunt u ondersteuning krijgen op www.philips.com/support.

Hoofduunit

De knoppen op de hoofduunit werken niet.

- Haal de stekker enkele minuten uit het stopcontact en steek de stekker er weer in.

Geen voeding

- Controleer of het netsnoer goed is aangesloten.
- Controleer of er stroom op het stopcontact staat.
- Druk op de knop  op de afstandsbediening of de soundbar om de soundbar in te schakelen.

Geluid

Er komt geen geluid uit de luidspreker van de soundbar.

- Sluit de audiokabel van uw soundbar aan op uw TV of andere apparaten. U hebt echter geen aparte audioverbinding nodig wanneer:

- de soundbar en TV zijn verbonden via de HDML ARC-aansluiting, of
- er een apparaat aangesloten is op de HDMI IN-aansluiting op uw soundbar.
- Selecteer de juiste audio-ingang op de afstandsbediening.
- Zorg ervoor dat de soundbar niet gedempt is.

Vervormd geluid of echo.

- Als u audio van de TV via dit product afspeelt, zorg er dan voor dat geluid van de TV is gedempt.

Er komt geen geluid uit de draadloze subwoofer.

- Sluit de subwoofer handmatig aan op het apparaat.
- Verhoog het volume. Druk op + (Volume omhoog) op de afstandsbediening of op de soundbar.
- Als u een van de digitale ingangen gebruikt en er geen audio is:
 - Probeer de TV-uitgang in te stellen op PCM of
 - Sluit rechtstreeks aan op uw Blu-ray-speler of andere bronnen.
 - Sommige TV's geven geen digitale audio door.
- Uw TV is mogelijk ingesteld op variabele audio-uitvoer. Controleer of de audio-uitgang is ingesteld op FIXED (Vast) of STANDARD (Standaard), niet VARIABLE (Variabel). Raadpleeg de gebruikershandleiding van uw TV voor meer informatie.
- Als u Bluetooth gebruikt, zorg er dan voor dat het volume op uw bronapparaat is ingeschakeld en dat het apparaat niet is gedempt.

Bluetooth

Een apparaat kan geen verbinding maken met de soundbar.

- Het apparaat ondersteunt de voor de soundbar vereiste compatibele profielen niet.
- U hebt de Bluetooth-functie van het apparaat niet ingeschakeld. Raadpleeg de gebruikershandleiding van het apparaat voor informatie over het inschakelen van de functie.
- Het apparaat is niet correct aangesloten. Sluit het apparaat correct aan.
- De soundbar is al verbonden met een ander Bluetooth-apparaat. Verbreek de verbinding met het aangesloten apparaat en probeer het opnieuw.

De geluidskwaliteit van een aangesloten Bluetooth-apparaat is slecht.

- De Bluetooth-ontvangst is slecht. Plaats het apparaat dichterbij de soundbar of verwijder obstakels tussen het apparaat en de soundbar.

Ik kan de Bluetooth-naam van dit apparaat niet vinden op mijn Bluetooth-apparaat.

- Zorg ervoor dat de Bluetooth-functie is geactiveerd op uw Bluetooth-apparaat.
- Koppel het apparaat opnieuw met uw Bluetooth-apparaat.

De afstandsbediening werkt niet

- Selecteer eerst de juiste bron voordat u op een van de afspelnoppen drukt.
- Verklein de afstand tussen de afstandsbediening en het apparaat.
- Plaats de batterij met de polariteiten (+/-) zoals aangegeven.

- Vervang de batterij.
- Richt de afstandsbediening rechtstreeks op de sensor aan de voorkant van het apparaat.

De subwoofer is niet actief of de indicator van de subwoofer gaat niet branden

- Haal de stekker uit het stopcontact en steek de stekker na 3 minuten weer in het stopcontact om de subwoofer te resetten.

7 Handelsmerken



De gebruikte handelsmerken HDMI en HDMI High-Definition Multimedia Interface, de HDMI-huisstijl en de HDMI-logo's zijn handelsmerken of gedeponeerde handelsmerken van HDMI Licensing Administrator, Inc. in de Verenigde Staten en andere landen.



Dolby, Dolby Audio en het dubbel-D-symbool zijn geregistreeerde handelsmerken van Dolby Laboratories Licensing Corporation.

Geproduceerd onder licentie van Dolby Laboratories.



Het woordmerk en de logo's van Bluetooth® zijn gedeponeerde handelsmerken in eigendom van Bluetooth SIG, Inc. en het gebruik van deze merken door MMD Hong Kong Holding Limited vindt plaats onder licentie. Andere handelsmerken en handelsnamen zijn eigendom van hun respectieve eigenaren.



Ga naar <http://patents.dts.com> voor DTS-patenten. Geproduceerd onder licentie van DTS, Inc. of DTS Licensing Limited. DTS, Digital Surround, Virtual:X, en het DTS-logo zijn geregistreeerde handelsmerken of handelsmerken van DTS, Inc. in de Verenigde Staten en andere landen. © 2021 DTS, Inc. ALLE RECHTEN VOORBEHOUDEN.



Specificaties kunnen zonder voorafgaande kennisgeving worden gewijzigd.
Ga naar www.Philips.com/support voor de nieuwste updates en documenten.
Philips en het schildembleem van Philips zijn geregistreerde handelsmerken van Koninklijke Philips N.V. en worden gebruikt onder licentie.
Dit product is vervaardigd door en wordt verkocht onder de verantwoordelijkheid van MMD Hong Kong Holding Limited of een van haar gelieerde ondernemingen, en MMD Hong Kong Holding Limited is de garantiegever met betrekking tot dit product.

