

**PHILIPS**

Soundbar

5000-serien

# Brugervejledning

TAB5109

Registrer dit produkt og få support på  
[www.philips.com/support](http://www.philips.com/support)

# Indhold

<b>1</b>	<b>Vigtige sikkerhedsanvisninger</b>	<b>3</b>	<b>6</b>	<b>Fejlfinding</b>	<b>19</b>
	Sikkerhed	3			
	Pas på dit produkt	5			
	Beskyttelse af miljøet	5			
	Overensstemmelseserklæring	5			
	Hjælp og support	5			
<b>2</b>	<b>Din soundbar</b>	<b>6</b>	<b>7</b>	<b>Varemærker</b>	<b>20</b>
	Pakkens indhold	6			
	Soundbar	6			
	Stik	7			
	Fjernbetjening	8			
	Klargør fjernbetjeningen	8			
	Placering	9			
	Vægmontering	10			
<b>3</b>	<b>Tilslutning</b>	<b>11</b>			
	Tilslut til HDMI ARC	11			
	Tilslut til Optical	11			
	Tilslut til Audio In	11			
	Forbind til strøm	12			
<b>4</b>	<b>Betjening af din soundbar</b>	<b>13</b>			
	Appdownload	13			
	Tænd/sluk	13			
	Vælg tilstande	13			
	Juster lydstyrken	14			
	Juster bas-/diskantniveauet	14			
	Vælg Equalizer-effekt (EQ)	14			
	LED-dioder viser TIL/FRA-indikation	15			
	DTS Virtual X	15			
	Automatisk volumenjustering	15			
	Afspil fra Bluetooth-enheder	15			
	Lyt til en ekstern enhed	16			
	Afspil lyd via USB	17			
	Fabriksnulstilling	17			
<b>5</b>	<b>Produktspecifikationer</b>	<b>18</b>			

# 1 Vigtige sikkerhedsanvisninger

Sørg for at læse og forstå alle sikkerhedsinstruktioner, før du bruger produktet. Hvis der opstår skader, fordi instruktionerne ikke følges, bortfalder garantien.

## Sikkerhed

### Kend disse sikkerhedssymboler

Mærkningsoplysningerne findes i bunden eller på bagsiden af produktet.



Dette er et **KLASSE II**-apparat med dobbelt isolering, og der er ingen jordforbindelse.



Vekselstrøm



Symbolet angiver jævnstrøm.



Følg instruktionerne i brugervejledningen!



**ADVARSEL!**

Advarsel: Risiko for elektrisk stød!



Udråbstegnet er beregnet til at advare brugeren om tilstedeværelsen af vigtige betjeningsvejledninger.

### Risiko for elektrisk stød eller brand!

- Før du opretter eller ændrer nogen forbindelser, skal du sørge for, at alle enheder er frakoblet stikkontakten.
- Udsæt ikke produktet og dets tilbehør for regn eller vand. Placer aldrig væskeholdige beholdere, såsom vaser, i nærheden af produktet. Hvis der spildes væsker på eller ned i produktet, skal det straks tages ud af stikkontakten. Kontakt kundeservice for at få produktet undersøgt før brug.
- Anbring aldrig produktet og dets tilbehør i nærheden af åben ild eller andre varmekilder, herunder direkte sollys.
- Indsæt aldrig genstande i ventilationsristene eller i andre åbninger på produktet.
- Hvis netstikket eller et apparatstik bruges som afbryderenhed, vil afbryderenheden umiddelbart kunne betjenes.
- Batterier (batteripakke eller medfølgende batterier) må ikke udsættes for kraftig varme fra f.eks. sollys, ild eller lignende.
- Tag produktet ud af stikkontakten før tordenvejr.
- Når du tager strømkablet ud, skal du altid holde i stikket, aldrig i kablet.
- Brug produktet i tropiske og/eller moderate klimaer.

### Risiko for kortslutning eller brand!

- Se typeskiltet på bagsiden eller bunden af produktet for at få oplysninger om identifikation og leveringsklassificering.
- Før du sætter produktet til stikkontakten, skal du sikre dig, at spændingen svarer til den værdi, der er trykt bag på eller i bunden af produktet. Slut aldrig produktet til stikkontakten, hvis spændingen er forskellig fra denne værdi.

## Risiko for personskade eller beskadigelse af dette produkt!

- Ved vægmontering skal dette produkt være sikkert fastgjort til væggen i overensstemmelse med installationsvejledningen. Brug kun det medfølgende vægmonteringsbeslag (hvis tilgængeligt). Forkert vægmontering kan medføre ulykker, personskade eller beskadigelse. Hvis du har spørgsmål, skal du kontakte vores kundeservice i dit land.
- Anbring aldrig produktet eller andre genstande på strømkablerne eller på andet elektrisk udstyr.
- Hvis produktet transporteres ved temperaturer under 5 °C, skal du pakke produktet ud og vente, indtil det når stuetemperatur, før du slutter det til stikkontakten.
- Dele af dette produkt kan være fremstillet af glas. Vær forsigtig for at undgå personskade og beskadigelse af produktet.

## Risiko for overophedning!

- Installer aldrig dette produkt på et trangt sted. Sørg altid for, at der er mindst 10 cm rundt om produktet til ventilation. Sørg for, at gardiner eller andre genstande ikke dækker ventilationsristene på produktet.

## ADVARSEL om batteribrug

- **FORSIGTIG:** Eksplosionsfare, hvis batterierne udskiftes forkert. Udskift kun med den samme eller en tilsvarende type.
- Fjern batterierne, hvis de er opbrugte, eller hvis fjernbetjeningen ikke skal bruges i længere tid.
- Batterier indeholder kemiske stoffer, de skal genbruges eller bortskaffes i henhold til de lokale og lokale retningslinjer.

- Installer alle batterier korrekt med + og - som markeret på apparatet.
- Bland ikke gamle og nye batterier.
- Bland ikke alkaliske batterier, standardbatterier (kulstof-zink) eller genopladelige batterier (Ni-Cd, Ni-MH osv.).
- Batteriet (batterier eller batteripakke) må ikke udsættes for overdreven varme såsom solskin, ild eller lignende.
- Bortskaf ikke et batteri i ild eller en varm ovn eller gennem mekanisk knusning eller skæring af et batteri.
- For at undgå, at batteriet udsættes for ekstremt lavt lufttryk.



### Bemærk

- Mærkatens sættes på bunden eller bagsiden af udstyret.

---

## Pas på dit produkt

Brug kun mikrofiberklud til at rengøre produktet.

---

## Beskyttelse af miljøet

### Bortskaffelse af udtjente produkter og batterier



Dit produkt er udviklet og fremstillet i materialer og komponenter af høj kvalitet, som kan genbruges.



Dette symbol på et produkt betyder, at produktet er omfattet af EU-direktiv 2012/19/EU.



Dette symbol betyder, at produktet indeholder batterier, som er omfattet af EU-direktiv 2013/56/EU, og som ikke kan bortskaffes sammen med almindeligt husholdningsaffald.

Forhør dig på det lokale genbrugssystem for elektriske og elektroniske produkter og batterier. Følg lokale regler, og bortskaf aldrig produktet og batterierne sammen med almindeligt husholdningsaffald. Korrekt bortskaffelse af udtjente produkter og batterier er med til at forhindre negativ påvirkning af miljø og mennesker.

### Fjernelse af engangsbatterierne

Se afsnittet om batteriinstallation for at fjerne engangsbatterierne.

---

## Overensstemmelseserklæring

Dette produkt overholder kravene til radiointerferens i Det Europæiske Fællesskab.

TP Vision Europe B.V. erklærer hermed, at produktet er i overensstemmelse med de væsentlige krav og andre relevante bestemmelser i RED-direktiv 2014/53/EU og reglerne for reglerne for radioudstyr i Storbritannien, UK Radio Equipment Regulations SI 2017 Nr. 1206. Du kan finde overensstemmelseserklæringen på [www.philips.com/support](http://www.philips.com/support).

---

## Hjælp og support

Du kan få omfattende onlinesupport på [www.philips.com/support](http://www.philips.com/support) for at:

- downloade brugervejledningen og lynvejledningen
- se videoselvstudier (kun tilgængelig for udvalgte modeller)
- finde svar på ofte besvarede spørgsmål (FAQ'er)
- sende os et spørgsmål
- chatte med vores supportrepræsentant.

Følg instruktionerne på webstedet for at vælge dit sprog, og indtast derefter modelnummeret for dit produkt.

Alternativt kan du kontakte kundeservice i dit land. Før du tager kontakt, skal du notere modelnummeret og serienummeret på dit produkt. Du kan finde disse oplysninger på bagsiden eller i bunden af dit produkt.

## 2 Din soundbar

Tillykke med dit køb, og velkommen til Philips! For at få fuldt udbytte af den support, som Philips tilbyder, skal du registrere din soundbar på [www.philips.com/support](http://www.philips.com/support).

### Pakkens indhold

Kontroller og identificer elementerne i pakken:

- Soundbar x 1
- Fjernbetjening x 1  
(AAA-batterier x 2)
- Netledning \* x 1
- Vægmonterings sæt x 1
- Lynstartguide/garantikort/sikkerhedsark x 1

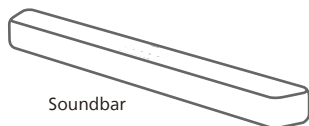

Soundbar



Vægmonterings sæt  
(beslag x2 / skruer til beslag x4 /  
Gummidækselet x4)

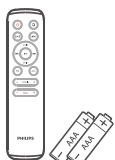

Fjernbetjening  
(AAA-batterier x 2)

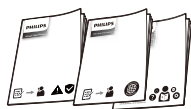

Lynstartguide  
Garantibevis/sikkerhedsark

TAB5109/10		TAB5109/98	
TAB5109/67	TAB5109/61	TAB5109/96	TAB5109/77

- Antallet af strømkabler og stiktype varierer efter område.
- Billeder, illustrationer og tegninger, der vises i denne brugervejledning, er kun til reference, det faktiske produkt kan variere i udseende.

### Soundbar

Dette afsnit indeholder en oversigt over soundbaren.

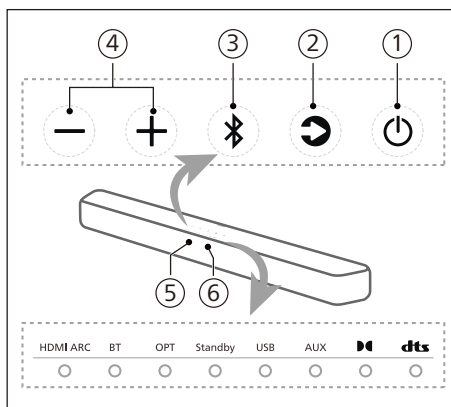

#### ① **⏻ (Standby-Tændt)**

- Tænder soundbaren eller sætter den på standby.
- Tryk i 8 sekunder i tilstanden Tænd for at aktivere eller deaktivere Automatisk standby (15 minutters automatisk standby).

- ② **Knappen (Kilde)**  
Vælg en indgangskilde til soundbaren.
- ③ **Knappen (Bluetooth)**
  - Tryk for at vælge Bluetooth-tilstand.
  - Tryk et langt tryk i 3 sekunder for at gå til Bluetooth-parringstilstand.
  - Tryk et langt tryk i 8 sekunder for at afbryde forbindelsen til alle enheder og rydde listen over BT-tilslutningshistorik, og gå derefter til parringstilstand.
- ④ **+/- Knappen (Lydstyrke)**  
Øg eller reducer lydstyrken.
- ⑤ **Sensor til fjernbetjening**
- ⑥ **Soundbarens LED-indikator**

LED-tilstand	Status	
<b>HDMI ARC</b>	Konstant hvid	HDMI ARC-tilstand
<b>BT</b>	Konstant blå	Bluetooth-tilstand (Klassisk)
	Konstant hvid	Bluetooth-tilstand (LE Audio)
<b>OPT</b>	Konstant hvid	Optisk tilstand
<b>Standby</b>	Konstant rød	Standbytilstand
<b>USB</b>	Konstant hvid	USB-tilstand
<b>AUX</b>	Konstant hvid	AUX-tilstand
<b>Dolby</b>	Konstant hvid	Dolby Audio
<b>dts</b>	Konstant hvid	DTS-lyd

## Stik

Dette afsnit indeholder en oversigt over de stik, der er tilgængelige på din soundbar.

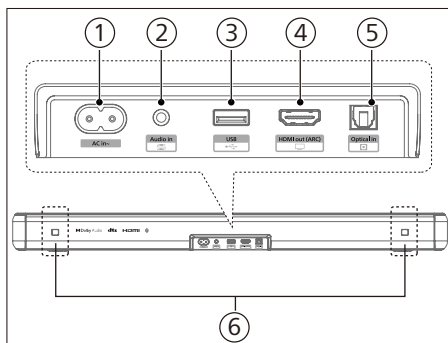

- ① **Vekselstrømsindgang ~ stik**  
Forbind til strømforsyningen.
- ② **Audio in (Lydingang)**  
Lydingang fra f.eks. en MP3-afspiller (3,5 mm stik).
- ③ **USB**
  - Forbind til en USB-lagringsenhed for afspilning af lydmedier.
  - Opgrader software til dette produkt.
- ④ **HDMI ARC**  
Porten understøtter ARC HDMI-funktionen, forbind HDMI-indgangen (ARC) på TV'et.
- ⑤ **Optical in (Optisk indgang)**  
Forbind til en optisk lydudgang på TV'et eller en digital enhed.
- ⑥ **Plads til vægbeslag**

## Fjernbetjening

Dette afsnit indeholder en oversigt over fjernbetjeningen.

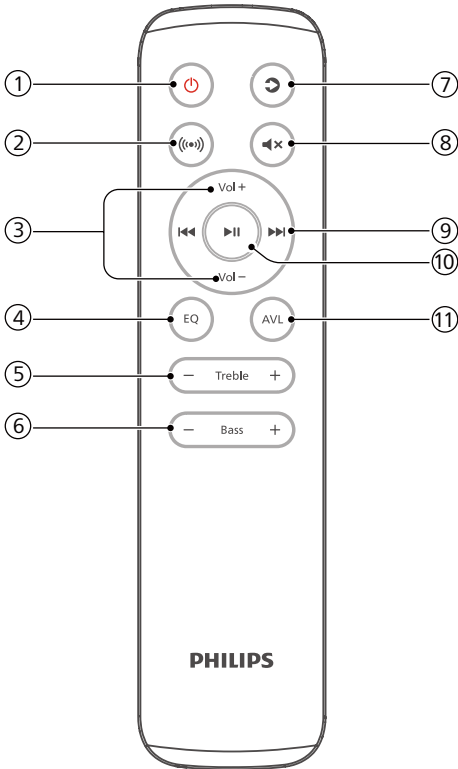

- ① **⏻ (Standby-Tændt)**
  - Tænd for soundbaren eller sæt den på standby.
  - Tryk i 8 sekunder i tilstanden Tænd for at aktivere eller deaktivere Automatisk standby (15 minutters automatisk standby).
- ② **🔊 (Surround)**

Slå virtualisator TIL/FRA.
- ③ **Vol + / Vol - (soundbarens lydstyrke)**

Øg/reducer lydstyrken på soundbaren.

- ④ **EQ**
  - Vælg equalizer-effekt (EQ).
  - Tryk på og hold den nede i 3 sekunder for at aktivere/deaktivere dialogforbedring.
- ⑤ **Treble +/- (Diskant +/-)**

Juster diskantniveauet.
- ⑥ **Bass +/- (Bas +/-) (Subwooferens lydstyrke)**

Juster subwooferens lydstyrke.
- ⑦ **🔄 (Kilde)**

Tryk på for at vælge en indgangskilde til soundbaren.
- ⑧ **🔇 (Lydløs)**

Slå lyden fra, eller gendan den.
- ⑨ **⏮ / ⏭ (Forrige/Næste)**

Spring til forrige eller næste sang i USB/BT-tilstand.
- ⑩ **⏸ (Afspil/Pause)**

Start, sæt afspilningen på pause, eller genoptag afspilningen i USB/BT-tilstand.
- ⑪ **AVL**

Automatisk lydstyrkenivellering TIL/FRA og nattilstand.

## Klargør fjernbetjeningen

- Den medfølgende fjernbetjening gør det muligt at betjene enheden på afstand.
- Selv hvis fjernbetjeningen betjenes inden for det effektive område 6 m (19,7 fod), er fjernbetjening muligvis ikke mulig, hvis der er forhindringer mellem enheden og fjernbetjeningen.
- Hvis fjernbetjeningen betjenes i nærheden af andre produkter, der genererer infrarøde stråler, eller hvis der bruges andre fjernbetjeningsenheder, der bruger infrarøde stråler i nærheden af enheden, kan den fungere forkert. Desuden kan de andre produkter også fungere forkert.



## Udskift batteriet til fjernbetjeningen

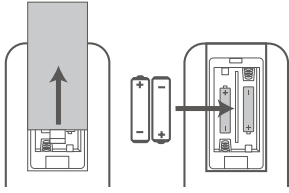

- 1 Tryk på og skub bagdækslet for at åbne batterirummet på fjernbetjeningen.
- 2 Isæt to batterier i AAA-størrelse (medfølger). Sørg for, at polerne (+) og (-) på batterierne svarer til polerne (+) og (-), som er angivet i batterirummet.
- 3 Luk dækslet til batterirummet.

## Forholdsregler vedrørende batterier

- Sørg for at isætte batterierne med korrekte positive "⊕" og negative "⊖" polariteter.
  - Brug batterier af samme type. Brug aldrig forskellige typer batterier sammen.
  - Der kan anvendes enten genopladelige eller ikke-genopladelige batterier. Se forholdsreglerne på deres etiketter.
  - Pas på dine fingernegle, når du fjerner batteridækslet og batteriet.
  - Slip ikke fjernbetjeningen.
  - Lad ikke noget påvirke fjernbetjeningen.
  - Spild ikke vand eller væske på fjernbetjeningen.
  - Placer ikke fjernbetjeningen på en våd genstand.
  - Placer ikke fjernbetjeningen under direkte sollys eller i nærheden af kilder med kraftig varme.
- Fjern batteriet fra fjernbetjeningen, når det ikke er i brug i længere tid, da der kan opstå korrosion eller batterilækage, hvilket kan medføre fysisk personskade og/eller skader på ting og/eller brand.
  - Brug ikke andre batterier end de angivne.
  - Bland ikke nye batterier med gamle.
  - Oplad aldrig et batteri, medmindre det er bekræftet, at det er en genopladelig type.

## Placering

Placer subwooferen mindst 1 meter (3 fod) fra soundbaren og 10 centimeter fra væggen.

For at opnå de bedste resultater skal du placere din subwoofer som vist nedenfor.

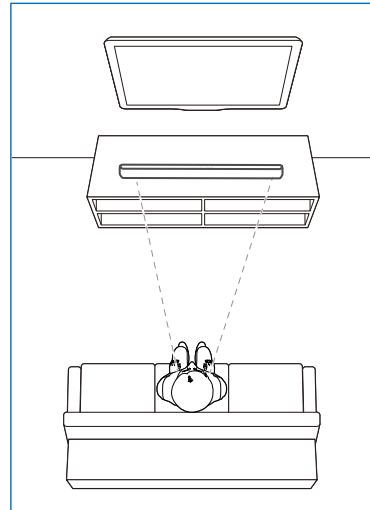

# Vægmontering

## Bemærk

- Forkert vægmontering kan medføre ulykker, personskade eller beskadigelse. Hvis du har spørgsmål, skal du kontakte vores kundeservice i dit land.
- Før vægmontering skal du sørge for, at væggen kan bære vægten af din soundbar.
- Før vægmontering skal du ikke fjerne gummifødderne i bunden af soundbaren, da gummifødderne ellers ikke kan fastgøres igen.
- Afhængigt af typen af vægmontering skal du sørge for at bruge skruer af passende længde og diameter.
- Kontroller, om USB-porten bag på soundbaren er sluttet til en USB-enhed. Hvis det konstateres, at den tilsluttede USB-enhed påvirker vægmonteringen, skal du bruge en anden USB-enhed af passende størrelse.

## Skruelængde/diameter

### Foreslået vægmonteringshøjde

Det anbefales at installere TV'et først, før soundbaren monteres på væggen. Med et TV forudinstalleret, vægmonteres soundbaren i en afstand på 50 mm/2,0" fra bunden af TV'et.

## ADVARSEL!

- For at undgå personskade skal dette apparat fastgøres sikkert til gulv/væg i overensstemmelse med monteringsvejledningen.
- Foreslået vægmonteringshøjde:  $\leq 1,5$  meter.

- 1 Bor 4 parallelle huller (diameter 3-8 mm hver afhængigt af vægtype) på væggen.
  - ↳ Afstanden mellem hullerne er: 616 mm / 24,25"

↳ Du kan bruge den medfølgende vægmonteringskabelon til at hjælpe borehullernes placering på væggen.

- 2 Spænd vægmonteringsbeslagene fast på væggen med skruer (medfølger) og skruetrækker (medfølger ikke). Sørg for, at de er forsvarligt monteret.
- 3 Løft enheden op på vægmonteringsbeslagene, og sæt den på plads.

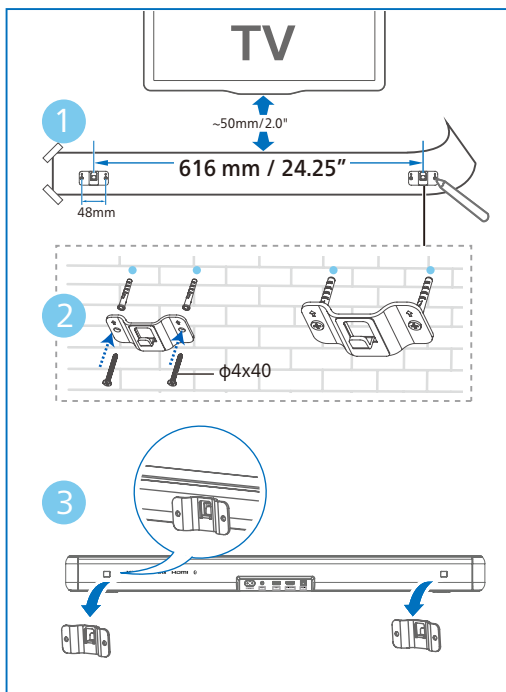

# 3 Tilslutning

Dette afsnit hjælper dig med at tilslutte din soundbar til et tv og andre enheder og derefter konfigurere den.

## Bemærk

- Se typeskiltet på bagsiden eller bunden af produktet for at få oplysninger om identifikation og leveringsklassificering.
- Før du opretter eller ændrer nogen forbindelser, skal du sørge for, at alle enheder er frakoblet stikkontakten.

## Tilslut til HDMI ARC

### HDMI ARC (Audio Return Channel)

Din soundbar understøtter HDMI med ARC (Audio Return Channel). Hvis dit TV er HDMI ARC-kompatibelt, kan du høre TV-lyden via din soundbar ved hjælp af et enkelt HDMI-kabel.

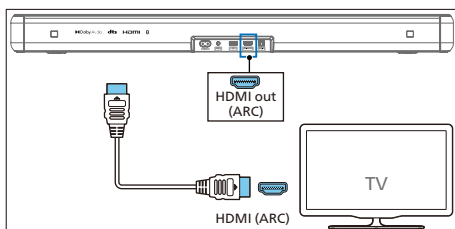

- 1 Slå HDMI-CEC-funktioner til på dit TV. Du kan finde flere oplysninger i brugervejledningen til TV'et.
  - **HDMI ARC**-stikket på TV'et kan være mærket anderledes. Du kan finde flere oplysninger i brugervejledningen til TV'et.
- 2 Brug et højhastigheds HDMI-kabel til at tilslutte **HDMI ARC**-stikket på din soundbar til **HDMI ARC**-stikket på TV'et.

## Bemærk

- TV'et skal understøtte HDMI-CEC- og ARC-funktion. HDMI-CEC og ARC skal være slået til.
- Indstillingsmetoden for HDMI-CEC og ARC kan variere afhængigt af TV'et. Du kan finde flere oplysninger om ARC-funktionen i brugervejledningen til TV'et.
- Sørg for at bruge HDMI-kabler, der understøtter ARC-funktionen.

## Tilslut til Optical

- 1 Brug et optisk kabel til at tilslutte stikket **Optical in (Optisk indgang)** på din soundbar til stikket **Optical out (Optisk udgang)** på TV'et eller en anden enhed.

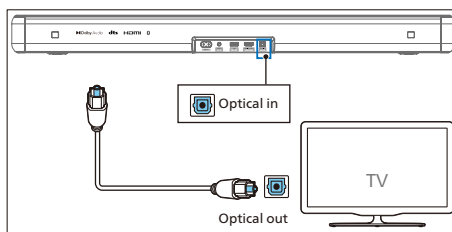

- Det digitale optiske stik kan være mærket **Spdif in (Spdif-indgang)** eller **Spdif out (Spdif-udgang)**.

## Tilslut til Audio In

### Brug 3,5 mm lyd kabel

- Brug et 3,5 mm til 3,5 mm lyd kabel til at forbinde TV'ets hovedtelefonstik til stikket **Audio in (Lydingang)** på soundbaren.

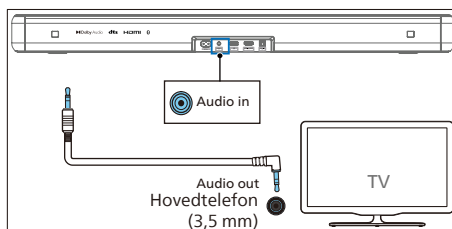

## Brug 3,5 mm til RCA-lydkabel

- Brug et RCA til 3,5 mm-lydkabel til at forbinde TV'ets lydudgangsstik til stikket **Audio in (Lydindgang)** på soundbaren.

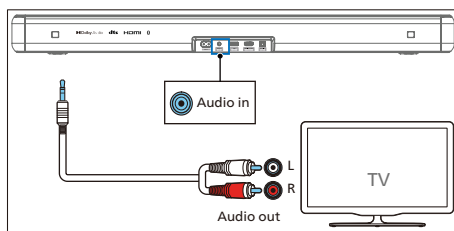

## Forbind til strøm

- Før du tilslutter strømkablet, skal du sørge for, at du har fuldført alle andre tilslutninger.
  - Risiko for høreskade! Sørg for, at strømforsyningsspændingen svarer til den spænding, der er trykt på bagsiden eller undersiden af enheden.
- 1 Tilslut netkablet til AC~-stikket på soundbaren og derefter til en stikkontakt.

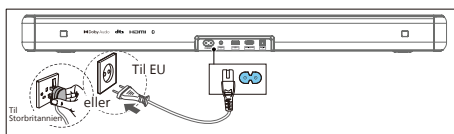

### Bemærk

- Antallet af strømkabler og stiktype varierer efter område.

## 4 Betjening af din soundbar

Dette afsnit hjælper dig med at bruge soundbaren til at afspille lyd fra tilsluttede enheder.

### Før du starter

- Foretag de nødvendige tilslutninger, der er beskrevet i lynstartvejledningen og brugervejledningen.
- Skift soundbaren til den korrekte kilde ved brug af andre enheder.

## Appdownload

Scan QR-koden, eller søg efter "**Philips Entertainment**" i Apple App Store eller Google Play for at downloade og installere appen.



Philips Entertainment 

Med Philips Entertainment-appen kan du indstille lydstyrke, lydstil (EQ), dialogforbedring, surroundlyd, automatisk volumenjustering, AV-synkronisering, LED-lys, valg af kilde osv.

## Tænd/sluk

- Når du først tilslutter soundbaren til hovedstikket, er enheden i standbytilstand.
- Tryk på knappen  på fjernbetjeningen eller på soundbaren for at skifte soundbaren til **ON (TIL)** eller **OFF (FRA)**.
- Tag stikket ud af stikkontakten, hvis du vil slukke soundbaren helt.

## Automatisk standby

- Soundbaren skifter automatisk til standby-tilstand efter ca. 15 minutter, hvis TV'et eller den eksterne soundbar er frakoblet (eller USB- eller BT-afspilning er sat på pause) eller slukket.
- Tryk længe på knappen  i 8 sekunder i tændt tilstand for at aktivere eller deaktivere Automatisk standby (15 minutters automatisk standby).

### Bemærk

- I HDMI-tilstand (ARC) går enheden i netværksstandbytilstand efter ca. 15 minutter, hvis der ikke er nogen lydafspilning.
- I tilstanden Aux, USB, Optical og Bluetooth går enheden automatisk i standbytilstand ca. 15 minutter, hvis der ikke er nogen lydafspilning.

## Vælg tilstande

Tryk gentagne gange på knappen  (Kilde) på soundbaren eller på fjernbetjeningen for at vælge tilstandene **HDMI ARC**, **BT**, **BT (LE Audio)**, **OPT**, **USB**, **AUX**.

- ↳ Tænd afspilningskilden, hvorefter frontindikatoren lyser tilsvarende.

## Juster lydstyrken

### Juster lydstyrken på Soundbaren

- Tryk på **Vol+ / Vol-** (Lydstyrke) for at øge eller mindske lydstyrken.
  - Når lydstyrken justeres, vil indikatoren øge/reducere mængden af lys. Bestem det aktuelle lydstyrkeniveau i henhold til den tilsvarende lysende/blinkende LED-diode (fig.).

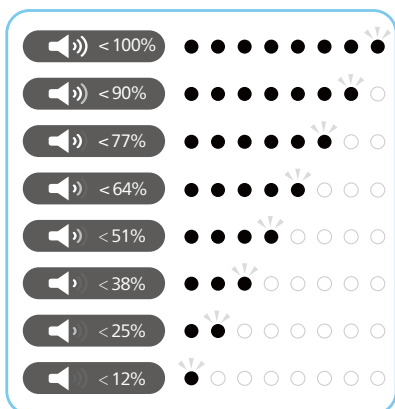

- Tryk på **⏏** (Lydløs) for at slå lyden fra.
- Tryk igen på **⏏** (Lydløs) for at gendanne lyden, eller tryk på **Vol+ / Vol-** (Lydstyrke).

## Juster bas-/diskantniveauet

- Tryk på knappen **Bass +/-** for at ændre lavfrekvensen (bas).
- Tryk på knappen **Treble +/-** for at ændre højfrekvensen (diskant).

Bas/diskant	LED-tilstand
+5	○ ● ● ● ● ● ● ● ● ● ●
+4	○ ● ● ● ● ● ● ● ● ● ●
+3	○ ● ● ● ● ● ● ● ● ● ●
+2	○ ● ● ● ● ● ● ● ● ● ●
+1	○ ● ● ● ● ● ● ● ● ● ●
0	● ○ ○ ○ ○ ○ ○ ○ ○ ○ ○ ●

-1	○ ○ ○ ○ ○ ○ ○ ● ○ ○
-2	○ ○ ○ ○ ○ ○ ● ● ○ ○
-3	○ ○ ○ ○ ○ ● ● ● ○ ○
-4	○ ○ ○ ● ● ● ● ● ○ ○
-5	○ ○ ● ● ● ● ● ● ○ ○

## Vælg Equalizer-effekt (EQ)

Vælg foruddefinerede lydtilstande, der passer til din video eller musik.

- Tryk på EQ-knappen på fjernbetjeningen for at vælge dine ønskede forudindstillede equalizer-effekter.
- Tryk på EQ-knappen for at skifte mellem tilstande.
  - Tænd lysdioderne i 3 sekunder for at vise den aktuelle EQ-tilstand i henhold til definitionen af EQ-tilstand.

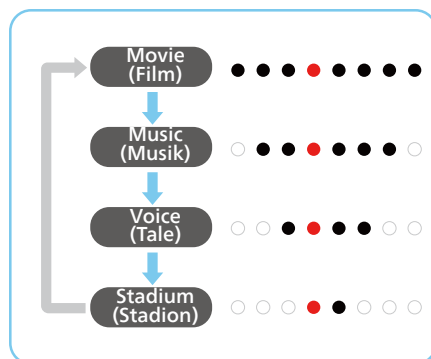

## LED-dioder viser TIL/FRA-indikation

Tryk på knappen  (Lydløs) på fjernbetjeningen, og hold den nede i 5 sekunder for at aktivere/deaktivere visning af LED-dioder.

- ↳ **OFF (FRA):** LED-diodernes lysstyrke vender normalt tilbage, når du trykker på en vilkårlig knap. LED-dioder bør slukkes automatisk efter inaktivitet i 10 sekunder.
- ↳ **ON (TIL):** LED-diodernes lysstyrke slukker ikke af sig selv.



### Tips



- Under standby skal LED-dioden for standby tændes, også selvom LED-dioderne viser indstillingen FRA.

## DTS Virtual X

DTS Virtual:X giver dig mulighed for at nyde flerdimensionel lyd uanset rumstørrelse, layout eller højttalerkonfiguration.

DTS Virtual:X-teknologien har DTS's egenudviklede virtuelle højde og virtuelle surround-behandling, der giver en fordybende lydoplevelse fra enhver type indgangskilde og højttalerkonfiguration.

- 1 Tryk på knappen  på fjernbetjeningen for at aktivere eller deaktivere virtuel tilstand.



Status	LED-tilstand
ON	 (To midterste lysdioder spredt ud til højre/venstre)
OFF	 (Venstre/højre lysdioder tæt på midten)

- **ON (TIL):** Denne tilstand bruger DTS Virtual:X med virtuel højde og virtuel surround-behandling til at realisere et tredimensionelt lydfelt, når højttalere ikke bruges.
- **OFF (FRA):** Brug ikke "DTS Virtual:X".

## Automatisk volumenjustering

Kombiner Automatisk lydstyrke med Nattilstand.



Tryk på **AVL**-knappen for at slå automatisk lydstyrkejustering **ON (TIL)/OFF (FRA)** eller skifte til nattilstand.

Status	LED-tilstand
OFF	
ON	
NIGHT	

- **OFF (FRA):** Brug ikke funktionen "Automatisk lydstyrke".
- **ON (TIL):** Reagerer i realtid på forskellige kilder og typer af indhold for at opretholde en ensartet lydstyrke.
- **NIGHT (NAT):** Oprethold en ensartet lydstyrke for alle kilder og typer af indhold, og forbedret vokal og dialog for at gøre det lettere at høre i stille omgivelser.

## Afspil fra Bluetooth-enheder

Slut soundbaren til din Bluetooth-enhed via Bluetooth (f.eks. en iPad, iPhone, iPod Touch, Android-telefon eller bærbar computer), og så kan du lytte til de lydfiler, der er gemt på enheden, via soundbarens højttalere.

- 1 Tryk på knappen  på soundbaren eller på  (Kilde) på fjernbetjeningen for at vælge BT-tilstand (Bluetooth).  
↳ BT-indikatoren lyser blå.

- 2 På Bluetooth-enheden skal du tænde for Bluetooth, søge efter og vælge **Philips TAB5109** for at starte forbindelsen (se brugervejledningen til Bluetooth-enheden om, hvordan du aktiverer Bluetooth).
  - ↳ Under tilslutning blinker BT-indikatoren blå.
- 3 Vent, indtil du hører stemmemeddelelser fra soundbaren.
  - ↳ Hvis den er tilsluttet, lyser BT-indikatoren kraftigt blå.
- 4 Vælg og afspil lydfiler eller musik på din Bluetooth-enhed.
  - Hvis der kommer et opkald under afspilningen, sættes musikafspilningen på pause. Afspilningen genoptages, når opkaldet afsluttes.
  - Hvis Bluetooth-enheden understøtter AVRCP-profilen, kan du trykke på **⏮** / **⏭** på fjernbetjeningen for at springe en sang over, eller trykke **⏸** for at sætte afspilningen på pause / genoptage afspilningen.

### Hvis din mobiltelefon understøtter LE Audio, kan du opleve og nyde denne nye funktion.

- 1 Tryk på knappen **⌘** på soundbaren eller **Ⓢ** (Kilde) på fjernbetjeningen for at vælge tilstanden **BT (LE Audio)**.
  - ↳ BT-indikatoren blinker hvidt.
- 2 Åbn indstillingerne på LE Audio-enheden, og tænd for Bluetooth (kontroller, at LE Audio-funktionen er aktiveret på din LE Audio-enhed), søg efter og vælg **Philips TAB5109-LEA** for at starte forbindelsen.

LED-diode	Status	Navn
Blå	BT	Philips TAB5109
Hvid	BT (LE Audio)	Philips TAB5109-LEA

### Du kan afslutte Bluetooth ved at:

- Skifte enheden til en anden kilde.
- Deaktivere funktionen fra din Bluetooth-enhed. Eller anbring din Bluetooth-enhed uden for den maksimale rækkevidde. Bluetooth-enheden afbrydes fra enheden efter stemmemeddelelsen.
- Tryk på knappen **⌘** på soundbaren, og hold den nede.

#### Bemærk

- I et åbent rum uden forhindringer. Den maksimale rækkevidde mellem soundbar og Bluetooth-enhed er ca. 10 meter (30 fod).
- Kompatibilitet med alle Bluetooth-enheder er ikke garanteret.
- Musikstreaming kan blive afbrudt af forhindringer mellem enheden og soundbaren, såsom væg, metalkabiner, der dækker enheden, eller andre enheder i nærheden, der fungerer med samme frekvens.

### Lyt til en ekstern enhed

Kontroller, at soundbaren er tilsluttet TV'et eller lydenheden.

- 1 Tryk gentagne gange på knappen **Ⓢ** (Kilde) på soundbaren eller på fjernbetjeningen for at vælge tilstanden **HDMI ARC, OPT, AUX**.
  - ↳ Indikatorlampen på soundbaren viser, hvilken tilstand der aktuelt er i brug.
- 2 Betjen din lydenhed direkte for at få afspilningsfunktioner.
- 3 Tryk på knapperne **+/-** for at justere lydstyrken til det ønskede niveau.

#### Bemærk

- Hvis der ikke er nogen lyd fra enheden i optisk/HDMI ARC-tilstand, skal du muligvis aktivere PCM- eller Dolby Digital-signaludgangen på din kildeenhed (f.eks. TV, DVD eller Blu-ray-afspiller).



## Afspil lyd via USB

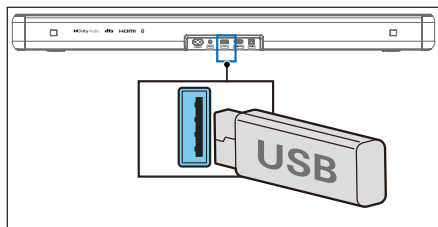

Lyt til lyd på en USB-lagringsenhed, f.eks. en MP3-afspiller og USB-flash-hukommelse osv.

### 1 Indsæt USB-enheden.



### 2 Tryk gentagne gange på knappen (Kilde) på soundbaren eller på fjernbetjeningen for at vælge USB-tilstand.

### 3 Under afspilning:

Knap	Handling
	Start, sæt afspilningen på pause, eller genoptag afspilningen
	Spring til forrige sang
	Spring til næste sang

### Bemærk

- Dette produkt er muligvis ikke kompatibelt med visse typer USB-lagringsenheder.
- Hvis du bruger et USB-forlængerkabel, en USB-hub eller en USB-multifunktionskortlæser, genkendes USB-lagringsenheden muligvis ikke.
- Fjern ikke USB-lagringsenheden, mens du læser filer.
- Systemet kan understøtte USB-enheder med op til 128 GB hukommelse.
- Dette system kan afspille MP3/WAV/FLAC.
- Understøttelse af en USB-port: 5 V --- 500 mA.

## Fabriksnulstilling

Nulstil enheden til standardindstillingerne.

- Tænd for soundbaren, tryk på knapperne **+** og **-**, og hold dem nede samtidig i 8 sekunder.
  - ↳ Alle LED-dioder lyser i 5 sekunder, LED-dioden for standby lyser rødt.

Element	Standardindstillinger
EQ	Movie (Film)
Master Volume (Hovedlydstyrke)	10
Bass (Bas)	0
Treble (Diskant)	0
Surround	OFF (FRA)
Auto Volume (Automatisk lydstyrke)	OFF (FRA)
Night (Nat)	OFF (FRA)
Source (Kilde)	HDMI-ARC
BT pairing info (Oplysninger om BT-parring)	Clear (Slet)
AV SYNC (AV-SYNKRONISERING)	0
DISPLAY (VISNING)	ON (TIL)
Automatisk standby (automatisk nedlukning)	ON (TIL)
Dialogue enhancement (Dialogforbedring)	OFF (FRA)

# 5 Produkt-specifikationer

## Bemærk

- Specifikationer og design kan ændres uden varsel.

## Bluetooth

Bluetooth-profiler	A2DP, AVRCP
Bluetooth-version	V 5.4
Bluetooth-frekvensområde/ senderstrøm (EIRP)	2402 ~ 2480 MHz < 10 dBm

## Forstærkersektion

I alt	RMS 60 W ved THD <=10 % Maks. 120 W
-------	--

## Soundbar

Strømforsyning	100-240 V~ 50/60 Hz
Strømforbrug	20 W
Strømforbrug ved standby	Standardstandbytilstand < 0,50 W Netværksforbundet standbytilstand < 2,0 W
Frekvenskurve	60 Hz – 20 KHz
Højtalerimpedans	8 Ω x 2
Direkte USB-version	2.0 fuld hastighed
USB	5 V --- 500 mA
Mål (B x H x D)	766 x 67,3 x 91 mm
Vægt	1,93 kg
Driftstemperatur	0-45 °C

## Fjernbetjening

Afstand/vinkel	6 m/30°
Batteritype	AAA (1,5 V X 2)

## Understøttede lydformater

HDMI ARC	LPCM 2-kanals, LPCM 5.1-kanals, Dolby Digital, Dolby Digital Plus, DTS Digital Surround 5.1
Optisk	LPCM 2-kanals, LPCM 5.1-kanals, Dolby Digital, DTS Digital Surround 5.1
Bluetooth	SBC
USB	MP3 / WAV / FLAC

# 6 Fejlfinding



## Advarsel

- Risiko for elektrisk stød. Tag aldrig dækslet af produktet.

Forsøg aldrig selv at reparere produktet. Ellers kan garantien blive ugyldig.

Hvis du har problemer med at bruge dette produkt, skal du kontrollere følgende punkter, før du anmoder om service. Hvis du stadig har et problem, kan du få support på [www.philips.com/support](http://www.philips.com/support).

---

## Hovedenhed

### Knapperne på hovedenheden fungerer ikke.

- Afbryd strømforsyningen i et par minutter, og tilslut den derefter igen.

### Ingen strøm

- Kontroller, at vekselstrømskablet er korrekt tilsluttet.
- Sørg for, at der er strøm ved stikkontakten.
- Tryk på knappen  på fjernbetjeningen eller soundbaren for at tænde soundbaren.

---

## Lyd

### Ingen lyd fra soundbarens højttaler.

- Tilslut lyd-kablet fra soundbaren til dit TV eller andre enheder. Du behøver dog ikke en separat lydforbindelse, når:
  - Soundbaren og TV'et er tilsluttet via HDMI ARC-forbindelse, eller
  - der er sluttet en enhed til HDMI-indgangsstikket på din soundbar.
- Vælg den korrekte lydindgang på fjernbetjeningen.

- Sørg for, at soundbaren ikke er på lydløs.
- Hvis der ikke er nogen lyd, når en af de digitale indgange bruges:
  - Prøv at indstille TV-udgangen til PCM, eller
  - tilslut direkte til din Blu-ray/andre kilder.
  - Nogle TV'er understøtter ikke digital lyd.
- Dit TV kan indstilles til variabel lydudgang. Bekræft, at indstillingen for lydudgang er indstillet til FAST eller STANDARD, ikke VARIABEL. Se brugervejledningen til dit TV for at få flere oplysninger.
- Hvis du bruger Bluetooth, skal du sørge for, at lydstyrken på kildeenheden er skruet op, og at enheden ikke er slået fra.

### Forvrænget lyd eller ekko.

- Hvis du afspiller lyd fra TV'et via dette produkt, skal du sørge for, at tv'et er slået fra.

---

## Bluetooth

### En enhed kan ikke oprette forbindelse til soundbaren.

- Enheden understøtter ikke de kompatible profiler, der kræves til soundbaren.
- Du har ikke aktiveret enhedens Bluetooth-funktion. Se brugervejledningen til enheden for at få oplysninger om, hvordan funktionen aktiveres.
- Enheden er ikke korrekt tilsluttet. Tilslut enheden korrekt.
- Soundbaren er allerede tilsluttet en anden Bluetooth-enhed. Frakobl den tilsluttede enhed, og prøv derefter igen.

## Kvaliteten af lydafspilning fra en tilsluttet Bluetooth-enhed er dårlig.

- Bluetooth-modtagelsen er dårlig. Flyt enheden tættere på soundbaren, eller fjern eventuelle forhindringer mellem enheden og soundbaren.

## Jeg kan ikke finde Bluetooth-navnet på denne enhed på min Bluetooth-enhed.

- Kontroller, at Bluetooth-funktionen er aktiveret på din Bluetooth-enhed.
- Par enheden igen med din Bluetooth-enhed.

---

## Fjernbetjeningen virker ikke

- Før du trykker på en knap til afspilningskontrol, skal du først vælge den korrekte kilde.
- Reducer afstanden mellem fjernbetjeningen og enheden.
- Indsæt batteriet med polerne (+/-) i den retning, der er angivet.
- Udskift batteriet.
- Ret fjernbetjeningen direkte mod sensoren foran på enheden.

# 7 Varemærker



De godkendte varemærker HDMI, HDMI High-Definition Multimedia Interface, HDMI Trade Dress samt HDMI-logoerne er varemærker eller registrerede varemærker tilhørende HDMI Licensing Administrator, Inc. i USA og andre lande.

## Dolby Audio

Dolby, Dolby Audio og dobbelt-D-symbolet er registrerede varemærker tilhørende Dolby Laboratories Licensing Corporation.

Produceret under licens fra Dolby Laboratories.

## Bluetooth®

Bluetooth®-ordmærket og -logoerne er registrerede varemærker, der ejes af Bluetooth SIG, Inc., og enhver brug af sådanne mærker af MMD Hong Kong Holding Limited sker under licens. Andre varemærker og handelsnavne tilhører deres respektive ejere.



Med hensyn til DTS-patenter henvises til <http://patents.dts.com>. Produceret på licens for DTS, Inc. eller DTS Licensing Limited. DTS, Digital Surround, Virtual:X og DTS:X-logoet er registrerede varemærker eller varemærker tilhørende DTS, Inc. i USA og/eller andre lande. © 2021 DTS, Inc. ALLE RETTIGHEDER FORBEHOLDES.



Specifikationerne kan ændres uden varsel.

Gå til [www.philips.com/support](http://www.philips.com/support) for at få de seneste opdateringer og dokumenter.

Philips og Philips-skjoldmærket er registrerede varemærker tilhørende Koninklijke Philips N.V. og anvendes under licens.

Dette produkt er fremstillet af og sælges under ansvar af MMD Hong Kong Holding Limited eller et af dets datterselskaber, og MMD Hong Kong Holding Limited er garantiudsteder i forhold til dette produkt.

