

PHILIPS

Ηχομπάρα

Σειρά 6000

Εγχειρίδιο χρήστη

TAB6309

Καταχωρήστε το προϊόν σας και λάβετε υποστήριξη στη διεύθυνση
www.philips.com/support

Περιεχόμενα

1	Σημαντικές οδηγίες ασφαλείας	3		
	Ασφάλεια	3		
	Φροντίδα του προϊόντος	5		
	Φροντίδα του περιβάλλοντος	5		
	Δήλωση συμμόρφωσης	5		
	Βοήθεια και υποστήριξη	5		
2	Η ηχομπάρα σας	6		
	Τι περιέχει η συσκευασία	6		
	Ηχομπάρα	6		
	Υποδοχές σύνδεσης	7		
	Ασύρματο υπογούφερ	8		
	Τηλεχειριστήριο	8		
	Προετοιμασία του τηλεχειριστηρίου	9		
	Τοποθέτηση	10		
	Επιτοίχια τοποθέτηση	11		
3	Σύνδεση	12		
	Dolby Atmos®	12		
	Σύνδεση στην υποδοχή HDMI	12		
	Σύνδεση στην υποδοχή οπτικού σήματος	13		
	Σύνδεση στην υποδοχή AUX	13		
	Σύνδεση στην παροχή ρεύματος	13		
	Σύζευξη με το υπογούφερ	14		
4	Χρήση της ηχομπάρας	15		
	Λήψη εφαρμογής	15		
	Ενεργοποίηση και απενεργοποίηση	16		
	Επιλογή λειτουργιών	16		
	Ρύθμιση έντασης ήχου	16		
	Επιλογή εφέ ισοσταθμιστή (EQ)	17		
	Ενεργοποίηση/απενεργοποίηση της ένδειξης των λυχνιών LED	17		
	DTS Virtual X/Εικονικοποιητής Dolby Atmos	18		
	Αυτόματη εξομάλυνση έντασης ήχου	18		
	Αναπαραγωγή από συσκευές Bluetooth	19		
	Ακρόαση από εξωτερική συσκευή	20		
	Αναπαραγωγή ήχου μέσω USB	20		
			Επαναφορά εργοστασιακών ρυθμίσεων	21
5	Προδιαγραφές προϊόντος	21		
6	Αντιμετώπιση προβλημάτων	22		
7	Εμπορικά σήματα	24		



1 Σημαντικές οδηγίες ασφαλείας

Προτού χρησιμοποιήσετε το προϊόν, διαβάστε και κατανοήστε όλες τις οδηγίες. Σε περίπτωση πρόκλησης βλάβης λόγω μη συμμόρφωσης με τις οδηγίες, η εγγύηση παύει να ισχύει.

Ασφάλεια

Μάθετε αυτά τα σύμβολα ασφαλείας

Οι πληροφορίες σήμανσης βρίσκονται στο κάτω ή στο πίσω μέρος του προϊόντος.

	ΠΡΟΣΟΧΗ ΚΙΝΔΥΝΟΣ ΗΛΕΚΤΡΟΠΛΗΞΙΑΣ ΜΗΝ ΑΝΟΙΓΕΤΕ ΤΟ ΠΡΟΪΟΝ	
ΠΡΟΣΟΧΗ: ΓΙΑ ΝΑ ΜΕΙΩΣΕΤΕ ΤΟΝ ΚΙΝΔΥΝΟ ΗΛΕΚΤΡΟΠΛΗΞΙΑΣ, ΜΗΝ ΑΦΑΙΡΕΙΤΕ ΤΟ ΚΑΛΥΜΜΑ (Η ΤΟ ΠΙΣΩ ΜΕΡΟΣ). ΣΤΟ ΕΣΩΤΕΡΙΚΟ ΔΕΝ ΥΠΑΡΧΟΥΝ ΕΞΑΡΤΗΜΑΤΑ ΠΟΥ ΜΠΟΡΟΥΝ ΝΑ ΕΠΙΣΚΕΥΑΣΤΟΥΝ ΑΠΟ ΤΟΝ ΧΡΗΣΤΗ. ΟΙ ΕΡΓΑΣΙΕΣ ΣΕΡΒΙΣ ΠΡΕΠΕΙ ΝΑ ΑΝΑΤΙΘΕΝΤΑΙ ΣΕ ΠΙΣΤΟΠΟΙΗΜΕΝΟ ΠΡΟΣΩΠΙΚΟ ΣΕΡΒΙΣ.		



Αυτή είναι μια συσκευή **ΚΑΤΗΓΟΡΙΑΣ II** με διπλή μόνωση και χωρίς πρόβλεψη για γείωση προστασίας.



Τάση AC



Το σύμβολο υποδεικνύει τάση DC.



Το σύμβολο υποδεικνύει την πολικότητα της υποδοχής ηλεκτρικής τροφοδοσίας DC.

ΠΡΟΕΙΔΟΠΟΙΗΣΗ!



Προειδοποίηση: Κίνδυνος ηλεκτροπληξίας!



Το σήμα με τη μορφή θαυμαστικού έχει σκοπό να προειδοποιεί τον χρήστη για την παρουσία σημαντικών οδηγιών χρήσης.



Πρέπει να χρησιμοποιείτε μόνο τα τροφοδοτικά που αναφέρονται στο εγχειρίδιο χρήσης.

Κίνδυνος ηλεκτροπληξίας ή πυρκαγιάς!

- Προτού κάνετε ή τροποποιήσετε οποιοσδήποτε συνδέσεις, πρέπει να βεβαιώνετε ότι όλες οι συσκευές είναι αποσυνδεδεμένες από την πρίζα.
- Μην εκθέτετε ποτέ το προϊόν και τα αξεσουάρ σε βροχή ή νερό. Μην τοποθετείτε ποτέ δοχεία με υγρά, όπως βάζα, κοντά στο προϊόν. Αν χυθούν υγρά πάνω ή μέσα στο προϊόν, αποσυνδέστε το από την πρίζα αμέσως. Επικοινωνήστε με το τμήμα Εξυπηρέτησης καταναλωτών για να ελέγξει το προϊόν προτού το χρησιμοποιήσετε.
- Μην τοποθετείτε ποτέ το προϊόν και τα αξεσουάρ κοντά σε ακάλυπτες φλόγες ή σε άλλες πηγές θερμότητας, συμπεριλαμβανομένου του άμεσου ηλιακού φωτός.
- Μην τοποθετείτε ποτέ αντικείμενα μέσα στις οπές εξαερισμού ή σε άλλα ανοίγματα που υπάρχουν στο προϊόν.
- Αν το φως του καλωδίου ρεύματος ή άλλο βύσμα σύζευξης συσκευών χρησιμοποιείται ως συσκευή αποσύνδεσης, η συσκευή αποσύνδεσης πρέπει να παραμένει άμεσα χρησιμοποιήσιμη.
- Η μπαταρία (τοποθετημένη συστοιχία ή μεμονωμένες μπαταρίες) δεν πρέπει να εκτίθεται σε υπερβολική θερμότητα, π.χ. σε έντονο ηλιακό φως, φωτιά κ.λπ.
- Φροντίστε να αποσυνδέετε το προϊόν από την πρίζα πριν από καταιγίδες.
- Όταν αποσυνδέετε το καλώδιο ρεύματος, πρέπει να τραβάτε πάντα το φως και ποτέ το καλώδιο.
- Το προϊόν πρέπει να χρησιμοποιείται σε τροπικά ή/και ήπια κλίματα.

Κίνδυνος βραχυκυκλώματος ή πυρκαγιάς!

- Για τα στοιχεία αναγνώρισης και τις ονομαστικές τιμές ηλεκτρικής τροφοδοσίας, ανατρέξτε στην πινακίδα τύπου στο πίσω ή στο κάτω μέρος του προϊόντος.

- Προτού συνδέσετε το προϊόν στην πρίζα, βεβαιωθείτε ότι η τάση του ρεύματος αντιστοιχεί στην τιμή που αναγράφεται στο πίσω ή στο κάτω μέρος του προϊόντος. Μην συνδέετε ποτέ το προϊόν στην πρίζα, αν η τάση είναι διαφορετική.

Κίνδυνος τραυματισμού ή πρόκλησης ζημιάς στο προϊόν!

- Σε περίπτωση επιτοίχιας τοποθέτησης, το προϊόν πρέπει να στερεωθεί καλά στον τοίχο σύμφωνα με τις οδηγίες εγκατάστασης. Χρησιμοποιήστε μόνο το παρεχόμενο στήριγμα επιτοίχιας τοποθέτησης (εάν είναι διαθέσιμο). Εάν η επιτοίχια τοποθέτηση δεν γίνει σωστά, μπορεί να προκληθεί ατύχημα, τραυματισμός ή ζημιά. Εάν έχετε οποιαδήποτε απορία, επικοινωνήστε με το τμήμα Εξυπηρέτησης καταναλωτών στη χώρα σας.
- Μην τοποθετείτε ποτέ το προϊόν ή οποιαδήποτε αντικείμενα πάνω στα καλώδια ρεύματος ή πάνω σε άλλο ηλεκτρικό εξοπλισμό.
- Εάν η μεταφορά του προϊόντος γίνει σε θερμοκρασίες κάτω από 5°C, αποσυσκευάστε το και μην το συνδέσετε στην πρίζα μέχρι η θερμοκρασία του να φτάσει στη θερμοκρασία του δωματίου.
- Ορισμένα μέρη του προϊόντος ενδέχεται να είναι κατασκευασμένα από γυαλί. Να είστε ιδιαίτερα προσεκτικοί κατά το χειρισμό, ώστε να αποφύγετε τυχόν τραυματισμό και πρόκληση ζημιάς.

Κίνδυνος υπερθέρμανσης!

- Μην τοποθετείτε ποτέ αυτό το προϊόν σε περιορισμένο χώρο. Πρέπει πάντα να αφήνετε κενό χώρο τουλάχιστον τεσσάρων ιντσών γύρω από το προϊόν για εξαερισμό.

Πρέπει να βεβαιώνετε ότι οι οπές εξαερισμού του προϊόντος δεν καλύπτονται ποτέ από κουρτίνες ή άλλα αντικείμενα.

ΠΡΟΣΟΧΗ κατά τη χρήση της μπαταρίας

- ΠΡΟΣΟΧΗ: Εάν η αντικατάσταση των μπαταριών δεν γίνει σωστά, υπάρχει κίνδυνος έκρηξης. Αντικαταστήστε μόνο με μπαταρία ίδιου ή αντίστοιχου τύπου.
- Αφαιρέστε τις μπαταρίες εάν έχουν αδειάσει ή εάν το τηλεχειριστήριο δεν πρόκειται να χρησιμοποιηθεί για μεγάλο χρονικό διάστημα.
- Οι μπαταρίες περιέχουν χημικές ουσίες. Θα πρέπει να ανακυκλώνονται ή να απορρίπτονται σύμφωνα με τις κρατικές και τοπικές οδηγίες.
- Τοποθετήστε σωστά όλες τις μπαταρίες, με τις ενδείξεις + και - όπως αναγράφονται στη συσκευή.
- Μην χρησιμοποιείτε παλιές μπαταρίες μαζί με νέες.
- Μην συνδυάζετε αλκαλικές, κανονικές (άνθρακα-ψευδαργύρου) ή επαναφορτιζόμενες (Ni-Cd, Ni-MH κ.λπ.) μπαταρίες.
- Η μπαταρία (μεμονωμένες μπαταρίες ή συστοιχία) δεν πρέπει να εκτίθεται σε υπερβολική θερμότητα, π.χ. σε έντονο ηλιακό φως, φωτιά κ.λπ.
- Δεν πρέπει να απορρίπτετε τις μπαταρίες σε φωτιά ή σε καυτό φούρνο, ούτε να τις συνθλίβετε ή να τις τεμαχίζετε με μηχανικά μέσα.
- Η έκθεση των μπαταριών σε εξαιρετικά χαμηλή πίεση αέρα πρέπει να αποφεύγεται.



Σημείωση

- Η ετικέτα ονομαστικών χαρακτηριστικών είναι κολλημένη στο κάτω ή στο πίσω μέρος του εξοπλισμού.

Φροντίδα του προϊόντος

Για τον καθαρισμό του προϊόντος πρέπει να χρησιμοποιείτε μόνο πανί με μικροΐνες.

Φροντίδα του περιβάλλοντος

Απόρριψη του προϊόντος και των μπαταριών αφού παλιώσουν



Το προϊόν σας έχει σχεδιαστεί και κατασκευαστεί με υλικά και εξαρτήματα υψηλής ποιότητας, τα οποία μπορούν να ανακυκλωθούν και να ξαναχρησιμοποιηθούν.



Όταν πάνω σε ένα προϊόν υπάρχει αυτό το σύμβολο, σημαίνει ότι το προϊόν καλύπτεται από την Ευρωπαϊκή Οδηγία 2012/19/ΕΕ.



Αυτό το σύμβολο σημαίνει ότι το προϊόν περιέχει μπαταρίες που καλύπτονται από την Ευρωπαϊκή Οδηγία 2013/56/ΕΕ και η απόρριψή τους δεν μπορεί να γίνεται μαζί με τα συνηθισμένα οικιακά απορρίμματα.

Ενημερωθείτε σχετικά με το τοπικό σύστημα για τη χωριστή συλλογή ηλεκτρικών και ηλεκτρονικών προϊόντων και μπαταριών. Φροντίστε να τηρείτε τους τοπικούς κανονισμούς και να μην απορρίπτετε ποτέ το προϊόν και τις μπαταρίες μαζί με τα συνηθισμένα οικιακά απορρίμματα. Η σωστή απόρριψη των παλιών προϊόντων και μπαταριών συμβάλλει στην αποφυγή αρνητικών επιπτώσεων για το περιβάλλον και την ανθρώπινη υγεία.

Αφαίρεση των μπαταριών μίας χρήσης

Για να αφαιρέσετε τις μπαταρίες μίας χρήσης, ανατρέξτε στην ενότητα για την εγκατάσταση των μπαταριών.

Δήλωση συμμόρφωσης

Αυτό το προϊόν συμμορφώνεται με τις απαιτήσεις της Ευρωπαϊκής κοινότητας για τις ραδιοπαραεμβολές.

Με το παρόν, η TP Vision Europe B.V. δηλώνει ότι το προϊόν συμμορφώνεται με τις βασικές απαιτήσεις και τις λοιπές σχετικές διατάξεις της Οδηγίας RED 2014/53/ΕΕ και των Κανονισμών σχετικά με τον ραδιοεξοπλισμό SI 2017 Αρ. 1206 του Ην. Βασιλείου. Μπορείτε να βρείτε τη Δήλωση συμμόρφωσης στη διεύθυνση www.philips.com/support.

Βοήθεια και υποστήριξη

Για εκτεταμένη ηλεκτρονική υποστήριξη, επισκεφθείτε τη διεύθυνση www.philips.com/support για να:

- κάντε λήψη του εγχειριδίου χρήσης και του οδηγού γρήγορης εκκίνησης
- παρακολουθήστε εκπαιδευτικά βίντεο (διαθέσιμα μόνο για επιλεγμένα μοντέλα)
- βρείτε απαντήσεις σε συχνές ερωτήσεις (FAQ)
- στείλτε σε εμάς μια ερώτηση μέσω email
- συνομιλήσετε με τον εκπρόσωπο υποστήριξης.

Ακολουθήστε τις οδηγίες που υπάρχουν στον ιστότοπο για να επιλέξετε τη γλώσσα επικοινωνίας και, στη συνέχεια, εισαγάγετε τον αριθμό μοντέλου του προϊόντος σας.

Εναλλακτικά, μπορείτε να επικοινωνήσετε με το τμήμα Εξυπηρέτησης καταναλωτών στη χώρα σας. Προτού επικοινωνήσετε, σημειώστε τον αριθμό μοντέλου και τον σειριακό αριθμό του προϊόντος σας. Μπορείτε να βρείτε αυτές τις πληροφορίες στο πίσω ή στο κάτω μέρος του προϊόντος.

2 Η ηχομπάρα σας

Συγχαρητήρια για την αγορά σας και καλώς ορίσατε στην Philips! Για να επωφεληθείτε πλήρως από την υποστήριξη που προσφέρει η Philips, δηλώστε την ηχομπάρα σας στη διεύθυνση www.philips.com/support.

Τι περιέχει η συσκευασία

Ελέγξτε και αναγνωρίστε τα αντικείμενα της συσκευασίας:

- Ηχομπάρα 1
- Ασύρματο υπογούφερ 1
- Τηλεχειριστήριο (2 μπαταρίες AAA) 1
- Προσαρμογέας AC (για την ηχομπάρα) * 1
- Καλώδιο ρεύματος (για το υπογούφερ) * 1
- Κιτ επιτοίχιας τοποθέτησης 1
- Οδηγός γρήγορης εκκίνησης/Κάρτα εγγύησης/Φύλλο δεδομένων ασφαλείας 1

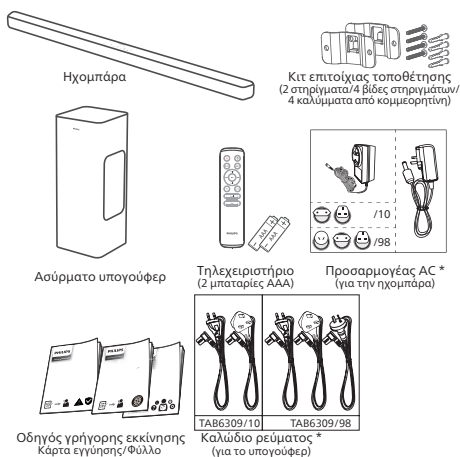

- Η ποσότητα των καλωδίων ρεύματος και ο τύπος του φινιρίσματος διαφέρουν ανάλογα με την περιοχή.
- Οι φωτογραφίες, οι εικόνες και τα σχέδια που εμφανίζονται στο παρόν χειριρίδιο χρήσης παραέχονται μόνο για αναφορά. Το πραγματικό προϊόν μπορεί να έχει διαφορετική εμφάνιση.

Ηχομπάρα

Αυτή η ενότητα περιλαμβάνει μια επισκόπηση της ηχομπάρας.

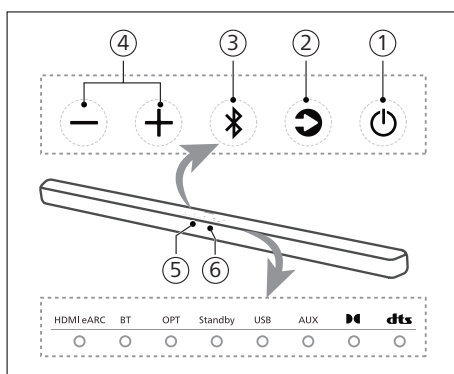

- 1 **⏻ (Αναμονή-Ενεργοποίηση)**
 - Ενεργοποίηση της ηχομπάρας ή μετάβαση σε κατάσταση αναμονής.
 - Πατήστε το παρατεταμένα για 8 δευτερόλεπτα, ενώ το προϊόν είναι σε λειτουργία, για να ενεργοποιήσετε ή να απενεργοποιήσετε την Αυτόματη μετάβαση στην κατάσταση αναμονής (Αυτόματη μετάβαση στην κατάσταση αναμονής μετά από 15 λεπτά).
- 2 **⏮ (Πηγή)**

Επιλογή μιας πηγής εισόδου για την ηχομπάρα.
- 3 **📶 (Bluetooth)**
 - Πατήστε το για να επιλέξετε τη λειτουργία Bluetooth.

- Πατήστε το παρατεταμένα για 3 δευτερόλεπτα για μετάβαση στη λειτουργία σύζευξης Bluetooth.
- Πατήστε το παρατεταμένα για 8 δευτερόλεπτα για να αποσυνδέσετε όλες τις συσκευές, να διαγράψετε τη λίστα ιστορικού συνδέσεων BT και κατόπιν να μεταβείτε στη λειτουργία σύζευξης.

- ④ **+/- Κουμπί (Ένταση ήχου)**
Αύξηση ή μείωση της έντασης του ήχου.
- ⑤ **Αισθητήρας τηλεχειριστηρίου**
- ⑥ **Ενδεικτική λυχνία LED της ηχομπάρας**

Κατάσταση λυχνίας LED	Κατάσταση	Κατάσταση
HDMI eARC	Σταθερά αναμμένη με λευκό χρώμα	Λειτουργία HDMI eARC
BT	Σταθερά αναμμένη με μπλε χρώμα Σταθερά αναμμένη με λευκό χρώμα	Λειτουργία Bluetooth (Κλασική) Λειτουργία Bluetooth (LE Audio)
OPT	Σταθερά αναμμένη με λευκό χρώμα	Λειτουργία οπτικού καλωδίου
Standby	Σταθερά αναμμένη με κόκκινο χρώμα	Κατάσταση αναμονής
USB	Σταθερά αναμμένη με λευκό χρώμα	Λειτουργία USB
AUX	Σταθερά αναμμένη με λευκό χρώμα	Λειτουργία AUX
Dolby	Σταθερά αναμμένη με λευκό χρώμα	Dolby Atmos
dts	Σταθερά αναμμένη με λευκό χρώμα	Ήχος DTS

Υποδοχές σύνδεσης

Αυτή η ενότητα περιλαμβάνει μια επισκόπηση των υποδοχών σύνδεσης που είναι διαθέσιμες στην ηχομπάρα.

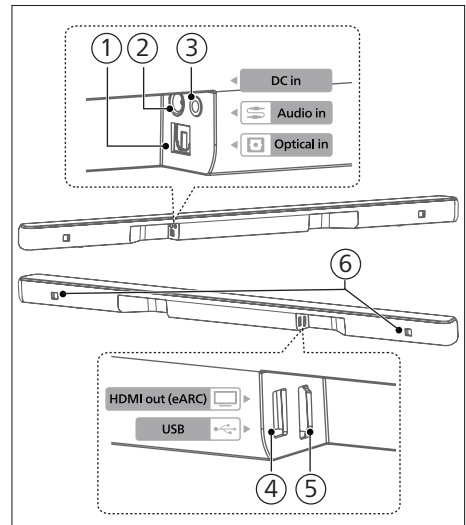

- ① **Optical in (Οπτική είσοδος)**
Σύνδεση με μια οπτική έξοδο ήχου της τηλεόρασης ή άλλης ψηφιακής συσκευής.
- ② **DC in (Είσοδος DC)**
Σύνδεση με τον προσαρμογέα.
- ③ **Audio in (Είσοδος ήχου)**
Είσοδος ήχου, π.χ. από συσκευή αναπαραγωγής MP3 (βύσμα 3,5 mm).
- ④ **USB**
- Σύνδεση με συσκευή αποθήκευσης USB για αναπαραγωγή ήχου πολυμέσων.
 - Αναβάθμιση του λογισμικού του προϊόντος.
- ⑤ **HDMI eARC**
Η θύρα υποστηρίζει τη λειτουργία eARC/ARC HDMI και συνδέεται στην είσοδο HDMI (eARC/ARC) της τηλεόρασης.
- ⑥ **Εγκοπτή επιτοίχιας βάσης στήριξης**

Ασύρματο υπογούφερ

Αυτή η ενότητα περιλαμβάνει μια επισκόπηση του ασύρματου υπογούφερ.

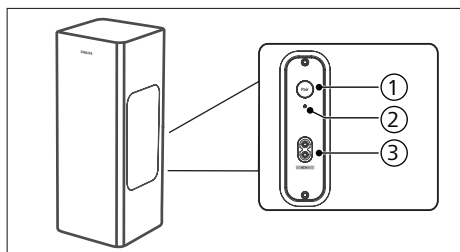

① Κουμπί Pair (Σύζευξη)

Πατήστε το παρατεταμένα για να μεταβείτε στη λειτουργία σύζευξης για το υπογούφερ, η οποία χρησιμοποιείται μόνο για μη αυτόματη σύζευξη. (Μην πατήσετε το κουμπί **Pair (Σύζευξη)**, καθώς η ηχομπάρα και το υπογούφερ θα συζευχθούν αυτόματα όταν η μονάδα τεθεί σε κατάσταση **ON (Ενεργοποίηση)**)

② Ενδεικτική λυχνία υπογούφερ

Μπορείτε να προσδιορίζετε την κατάσταση με βάση την ενδεικτική λυχνία του ασύρματου υπογούφερ.

Κατάσταση λυχνίας LED	Κατάσταση
Αναβοσβήνει γρήγορα	Το υπογούφερ είναι σε κατάσταση σύζευξης
Σταθερά αναμμένη	Έγινε σύνδεση/ Επιτυχής σύζευξη
Αναβοσβήνει αργά	Δεν έχει γίνει σύζευξη

③ Υποδοχή AC in ~

Σύνδεση με την παροχή ρεύματος.

Τηλεχειριστήριο

Αυτή η ενότητα περιλαμβάνει μια επισκόπηση του τηλεχειριστηρίου.

① ⏻ (Αναμονή-Ενεργοποίηση)

- Ενεργοποίηση της ηχομπάρας ή μετάβαση σε κατάσταση αναμονής.
- Πατήστε το παρατεταμένα για 8 δευτερόλεπτα, ενώ το προϊόν είναι σε λειτουργία, για να ενεργοποιήσετε ή να απενεργοποιήσετε την Αυτόματη μετάβαση στην κατάσταση αναμονής (Αυτόματη μετάβαση στην κατάσταση αναμονής μετά από 15 λεπτά).

② (⦿) (Surround)

Ενεργοποίηση/απενεργοποίηση του εικονικοποιητή.

③ Vol + / Vol - (Ένταση ήχου + / Ένταση ήχου -) (Ένταση ήχου της ηχομπάρας)

Αύξηση/μείωση της έντασης ήχου της ηχομπάρας.

④ EQ (Ισοσταθμιστής)

- Επιλογή του εφέ ισοσταθμιστή (EQ).
- Πατήστε το παρατεταμένα για 3 δευτερόλεπτα, για να ενεργοποιήσετε/απενεργοποιήσετε την ενίσχυση διαλόγων.

⑤ Treble +/- (Πρίμα +/-)

Προσαρμογή στάθμης των πρίμων.

⑥ Bass +/- (Μπάσα +/-) (Ένταση ήχου υπογούφερ)

Ρύθμιση της έντασης ήχου του υπογούφερ.

⑦ ↻ (Πηγή)

Πατήστε το για να επιλέξετε μια πηγή εισόδου για την ηχομπάρα.

⑧ ⏪ (Σίγαση)

Σίγαση ή επαναφορά της έντασης του ήχου.

9 **◀◀ / ▶▶** (Προηγούμενο/Επόμενο)
Μετάβαση στο προηγούμενο ή στο επόμενο κομμάτι στη λειτουργία USB/BT.

10 **▶||** (Αναπαραγωγή/Παύση)
Έναρξη, παύση ή συνέχιση της αναπαραγωγής στη λειτουργία USB/BT.

11 **AVL**
Ενεργοποίηση/απενεργοποίηση της αυτόματης εξομάλυνσης έντασης ήχου και της νυχτερινής λειτουργίας.

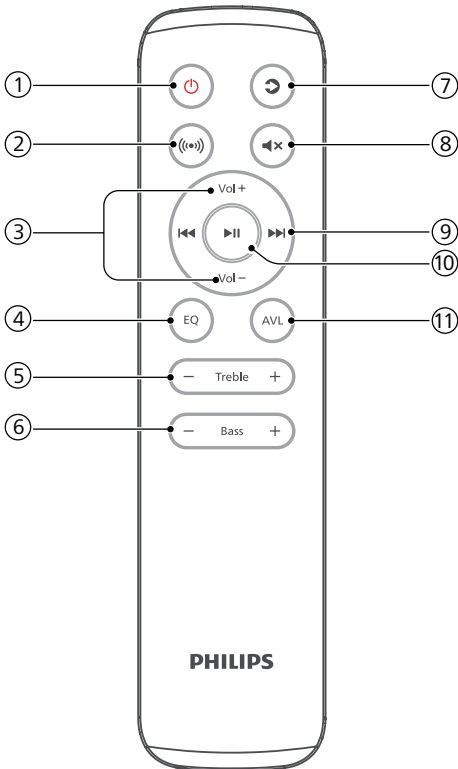

Προετοιμασία του τηλεχειριστηρίου

- Το παρεχόμενο τηλεχειριστήριο επιτρέπει τον χειρισμό της μονάδας από απόσταση.
- Ακόμα και αν το τηλεχειριστήριο χρησιμοποιείται εντός της ενεργού εμβέλειας των 19,7 ποδιών (6 μέτρων), μπορεί να μην λειτουργεί εάν υπάρχουν εμπόδια ανάμεσα σε αυτό και τη μονάδα.
- Αν το τηλεχειριστήριο χρησιμοποιείται κοντά σε άλλα προϊόντα που παράγουν υπέρυθρες ακτίνες ή αν χρησιμοποιούνται άλλες συσκευές τηλεχειρισμού που παράγουν υπέρυθρες ακτίνες κοντά στη μονάδα, το τηλεχειριστήριο μπορεί να μην λειτουργεί σωστά. Και αντιστρόφως, τα άλλα προϊόντα μπορεί να μην λειτουργούν σωστά.

Αντικατάσταση της μπαταρίας του τηλεχειριστηρίου

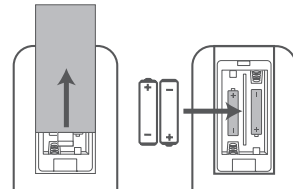

- 1 Πιέστε και σύρετε το πίσω κάλυμμα για να ανοίξετε τη θήκη μπαταριών του τηλεχειριστηρίου.
- 2 Τοποθετήστε δύο μπαταρίες μεγέθους AAA (περιλαμβάνονται). Βεβαιωθείτε ότι τα άκρα (+) και (-) των μπαταριών ταιριάζουν με τα άκρα (+) και (-) που υποδεικνύονται στη θήκη μπαταριών.
- 3 Κλείστε το κάλυμμα της θήκης μπαταριών.

Προφυλάξεις σχετικά με τις μπαταρίες

- Βεβαιωθείτε ότι τοποθετείτε τις μπαταρίες με τη σωστή θετική "⊕" και αρνητική "⊖" πολικότητα.
- Χρησιμοποιήστε μπαταρίες ίδιου τύπου. Μην χρησιμοποιείτε ποτέ διαφορετικούς τύπους μπαταριών μαζί.
- Μπορείτε να χρησιμοποιήσετε είτε μη επαναφορτιζόμενες είτε επαναφορτιζόμενες μπαταρίες. Ανατρέξτε στις προφυλάξεις που αναγράφονται στις ετικέτες τους.
- Προσέχετε τα νύχια σας όταν αφαιρείτε το κάλυμμα της μπαταρίας και την μπαταρία.
- Μην αφήνετε το τηλεχειριστήριο να πέσει κάτω.
- Μην αφήνετε τίποτα να χτυπήσει πάνω στο τηλεχειριστήριο.
- Μην ρίχνετε νερό ή οποιοδήποτε υγρό πάνω στο τηλεχειριστήριο.
- Μην τοποθετείτε το τηλεχειριστήριο πάνω σε υγρά αντικείμενα.
- Μην τοποθετείτε το τηλεχειριστήριο κάτω από άμεσο ηλιακό φως ή κοντά σε πηγές υπερβολικής θερμότητας.
- Όταν το τηλεχειριστήριο δεν χρησιμοποιείται για μεγάλο χρονικό διάστημα, πρέπει να αφαιρείτε την μπαταρία, γιατί μπορεί να προκύψει διάβρωση ή διαρροή υγρών από την μπαταρία και να προκληθεί τραυματισμός ή/και υλική ζημιά ή/και πυρκαγιά.
- Μην χρησιμοποιείτε άλλες μπαταρίες εκτός από αυτές που προβλέπονται.
- Μην συνδυάζετε καινούργιες με παλιές μπαταρίες.
- Μην επαναφορτίζετε ποτέ μια μπαταρία χωρίς να επιβεβαιώσετε ότι είναι επαναφορτιζόμενου τύπου.

Τοποθέτηση

Τοποθετήστε το υπογούφερ σε απόσταση τουλάχιστον 1 μέτρου (3 ποδιών) από την ηχομπάρα και σε απόσταση 10 εκατοστών από τον τοίχο.

Για καλύτερα αποτελέσματα, τοποθετήστε το υπογούφερ όπως υποδεικνύεται παρακάτω.

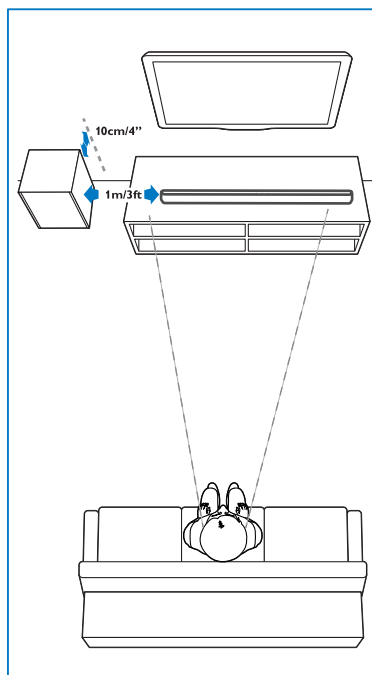

Επιτοίχια τοποθέτηση

Σημείωση

- Εάν η επιτοίχια τοποθέτηση δεν γίνει σωστά, μπορεί να προκληθεί ατύχημα, τραυματισμός ή ζημιά. Εάν έχετε οποιαδήποτε απορία, επικοινωνήστε με το τμήμα Εξυπηρέτησης καταναλωτών στη χώρα σας.
- Πριν από την επιτοίχια τοποθέτηση, βεβαιωθείτε ότι ο τοίχος μπορεί να αντέξει το βάρος της ηχομπάρας.
- Πριν από την επιτοίχια τοποθέτηση δεν χρειάζεται να αφαιρέσετε τα ελαστικά πέλματα από το κάτω μέρος της ηχομπάρας. Αν αφαιρεθούν τα ελαστικά πέλματα, δεν θα μπορούν να στερεωθούν ξανά.
- Ανάλογα με τον τύπο της επιτοίχιας τοποθέτησης, βεβαιωθείτε ότι χρησιμοποιείτε βίδες κατάλληλου μήκους και διαμέτρου.
- Ελέγξτε αν η θύρα USB στο πίσω μέρος της ηχομπάρας είναι συνδεδεμένη με μια συσκευή USB. Εάν διαπιστώσετε ότι η συνδεδεμένη συσκευή USB επηρεάζει την επιτοίχια τοποθέτηση, θα πρέπει να χρησιμοποιήσετε άλλη συσκευή USB κατάλληλου μεγέθους.

Μήκος/διάμετρος βιδών

Προτεινόμενο ύψος επιτοίχιας τοποθέτησης

Συνιστούμε να εγκαταστήσετε πρώτα την τηλεόραση, προτού τοποθετήσετε την ηχομπάρα στον τοίχο. Με προεγκατεστημένη την τηλεόραση, τοποθετήστε την ηχομπάρα σε απόσταση 50 mm/2,0'' από το κάτω μέρος της τηλεόρασης.

ΠΡΟΕΙΔΟΠΟΙΗΣΗ!

- Για να αποφύγετε τραυματισμούς, η συσκευή πρέπει να στερεωθεί καλά στο δάπεδο/στον τοίχο σύμφωνα με τις οδηγίες τοποθέτησης.
- Προτεινόμενο ύψος επιτοίχιας τοποθέτησης: $\leq 1,5$ μέτρο.

- 1 Ανοίξτε στον τοίχο 4 παράλληλες οπές (διαμέτρου 3-8 mm η κάθε μία, ανάλογα με τον τύπο του τοίχου).
↳ Η απόσταση μεταξύ των οπών είναι: 664 mm/26"
↳ Για βοήθεια κατά το άνοιγμα των οπών στον τοίχο, μπορείτε να χρησιμοποιήσετε το παρεχόμενο πρότυπο επιτοίχιας τοποθέτησης.
- 2 Σφίξτε τα στηρίγματα επιτοίχιας τοποθέτησης με τις βίδες (περιλαμβάνονται) και ένα κατσαβίδι (δεν περιλαμβάνεται). Βεβαιωθείτε ότι έχουν στερεωθεί καλά.
- 3 Ανασηκώστε τη μονάδα έως τα στηρίγματα επιτοίχιας τοποθέτησης και στερεώστε τη στη θέση της.

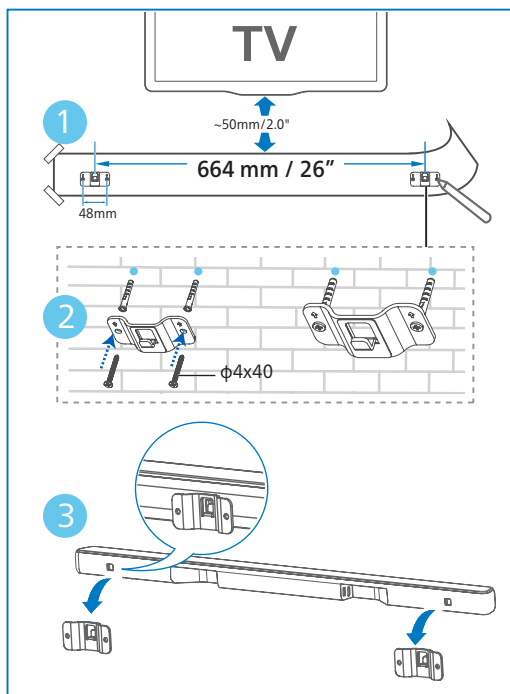

3 Σύνδεση

Αυτή η ενότητα σας βοηθά να συνδέσετε την ηχομπάρα σε μια τηλεόραση και σε άλλες συσκευές και, κατόπιν, να τη ρυθμίσετε.

Σημείωση

- Για τα στοιχεία αναγνώρισης και τις ονομαστικές τιμές ηλεκτρικής τροφοδοσίας, ανατρέξτε στην πινακίδα τύπου στο πίσω ή στο κάτω μέρος του προϊόντος.
- Πριν από να κάνετε ή τροποποιήσετε οποιοδήποτε συνδέσεις, πρέπει να βεβαιώνετε ότι όλες οι συσκευές είναι αποσυνδεδεμένες από την πρίζα.

Dolby Atmos®

Το Dolby Atmos παρέχει μια καθηλωτική εμπειρία ακρόασης, καθώς αποδίδει σε τρισδιάστατο χώρο τον πλούσιο, καθαρό και ισχυρό ήχο του συστήματος Dolby.

Για περισσότερες πληροφορίες, επισκεφθείτε τη διεύθυνση dolby.com/technologies/dolby-atmos

Σύνδεση στην υποδοχή HDMI

HDMI eARC (Ενισχυμένο κανάλι επιστροφής ήχου)

Η ηχομπάρα υποστηρίζει σήμα HDMI με eARC/ARC (Ενισχυμένο κανάλι επιστροφής ήχου). Αν η τηλεόρασή σας είναι συμβατή με το HDMI eARC/ARC, μπορείτε να ακούτε τον ήχο της τηλεόρασης μέσω της ηχομπάρας, χρησιμοποιώντας ένα μόνο καλώδιο HDMI.

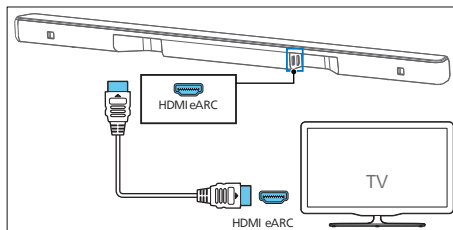

- 1 Ενεργοποιήστε στην τηλεόραση τις λειτουργίες HDMI-CEC. Για λεπτομέρειες, ανατρέξτε στο εγχειρίδιο χρήσης της τηλεόρασης.
 - Η υποδοχή **HDMI ARC** στην τηλεόραση να μπορεί έχει διαφορετική σήμανση. Για λεπτομέρειες, ανατρέξτε στο εγχειρίδιο χρήσης της τηλεόρασης.
- 2 Χρησιμοποιήστε ένα καλώδιο HDMI υψηλής ταχύτητας για να συνδέσετε την υποδοχή **HDMI eARC** της ηχομπάρας στην υποδοχή **HDMI eARC** της τηλεόρασης.

Σημείωση

- Η τηλεόραση πρέπει να υποστηρίζει τις λειτουργίες HDMI-CEC και ARC. Οι λειτουργίες HDMI-CEC και ARC πρέπει να είναι ενεργοποιημένες.
- Η μέθοδος ρύθμισης των λειτουργιών HDMI-CEC και ARC μπορεί να διαφέρει ανάλογα με την τηλεόραση. Για λεπτομέρειες σχετικά με τη λειτουργία ARC, ανατρέξτε στο εγχειρίδιο χρήσης της τηλεόρασης.
- Φροντίστε να χρησιμοποιήσετε καλώδια HDMI που υποστηρίζουν τη λειτουργία ARC.

Σύνδεση στην υποδοχή οπτικού σήματος

- 1 Χρησιμοποιήστε ένα οπτικό καλώδιο για να συνδέσετε την υποδοχή **Optical in** (Οπτική είσοδος) της ηχομπάρας στην υποδοχή **Optical out** (Οπτική έξοδος) της τηλεόρασης ή της άλλης συσκευής.

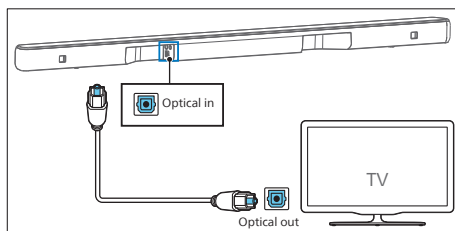

- Η υποδοχή ψηφιακού οπτικού σήματος μπορεί να έχει την ένδειξη **Spdif in** (Είσοδος SPDIF) ή **Spdif out** (Έξοδος SPDIF).

Σύνδεση στην υποδοχή AUX

Χρησιμοποιήστε ένα καλώδιο ήχου 3,5 mm

- Χρησιμοποιήστε ένα καλώδιο ήχου 3,5 mm σε 3,5 mm για να συνδέσετε την υποδοχή ακουστικών της τηλεόρασης στην υποδοχή **Audio in** (Είσοδος ήχου) της ηχομπάρας.

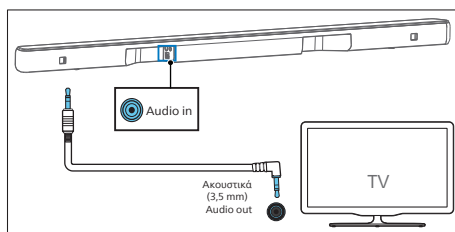

Χρησιμοποιήστε ένα καλώδιο ήχου 3,5 mm-RCA

- Χρησιμοποιήστε ένα καλώδιο ήχου RCA σε 3,5 mm για να συνδέσετε τις υποδοχές εξόδου ήχου της τηλεόρασης στην υποδοχή **Audio in** (Είσοδος ήχου) της ηχομπάρας.

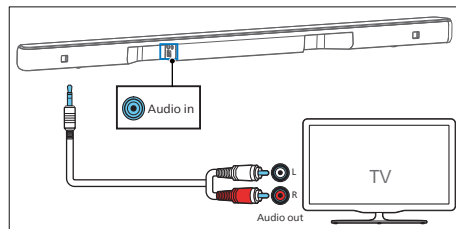

Σύνδεση στην παροχή ρεύματος

- Προτού συνδέσετε το καλώδιο ρεύματος AC, βεβαιωθείτε ότι έχετε ολοκληρώσει όλες τις άλλες συνδέσεις.
- Κίνδυνος πρόκλησης ζημιάς στο προϊόν! Βεβαιωθείτε ότι η τάση της παροχής ρεύματος αντιστοιχεί στην τάση που αναγράφεται στην πίσω ή στην κάτω πλευρά της μονάδας.

Φις μετατροπής

Επιλέξτε τον κατάλληλο προσαρμογέα για την περιοχή σας.

Αν χρειάζεται, συνδέστε τον προσαρμογέα που αντιστοιχεί στην περιοχή σας.

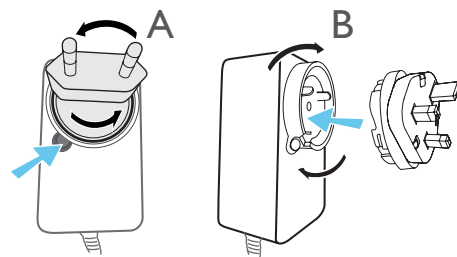

Ηχομπάρα

- 1 Ξετυλίξτε το καλώδιο του προσαρμογέα και το καλώδιο ρεύματος έως το πλήρες μήκος τους. Συνδέστε τον προσαρμογέα στην υποδοχή **DC IN 24V** της ηχομπάρας.
- 2 Στη συνέχεια, συνδέστε τον προσαρμογέα σε μια πρίζα.

Υπογούφερ

- 1 Συνδέστε το καλώδιο ρεύματος στην υποδοχή AC~ του υπογούφερ και κατόπιν σε μια πρίζα.

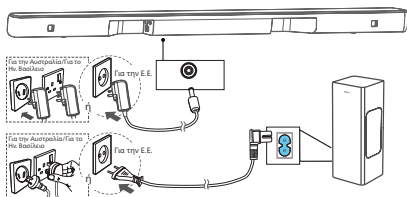

Σημείωση

- Η ποσότητα των καλωδίων ρεύματος και ο τύπος του φις διαφέρουν ανάλογα με την περιοχή.

Σύζευξη με το υπογούφερ

Συμβουλές

- Το υπογούφερ θα πρέπει να βρίσκεται σε απόσταση έως 6 μέτρων από την ηχομπάρα σε ανοιχτό χώρο.

Αυτόματη σύζευξη

Συνδέστε την ηχομπάρα και το υπογούφερ στις πρίζες και κατόπιν πατήστε **⏻** στη μονάδα ή στο τηλεχειριστήριο για να θέσετε τη μονάδα σε κατάσταση **ON (Ενεργοποίηση)**. Θα γίνει αυτόματα σύζευξη του υπογούφερ και της ηχομπάρας.

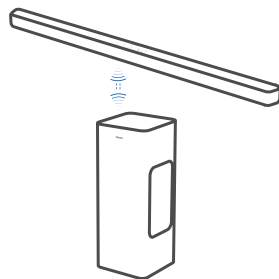

- ↳ Μπορείτε να προσδιορίζετε την κατάσταση με βάση την ενδεικτική λυχνία του ασύρματου υπογούφερ.

Κατάσταση λυχνίας LED	Κατάσταση
Αναβοσβήνει γρήγορα	Το υπογούφερ είναι σε κατάσταση σύζευξης
Σταθερά αναμμένη	Έγινε σύνδεση/ Επιτυχής σύζευξη
Αναβοσβήνει αργά	Δεν έχει γίνει σύζευξη

Συμβουλές

- Μην πατήσετε το κουμπί **Pair (Σύζευξη)** στο πίσω μέρος του υπογούφερ, εκτός αν θέλετε να εκτελέσετε μη αυτόματη σύζευξη.

Μη αυτόματη σύζευξη

Αν δεν ακούγεται ήχος από το ασύρματο υπογούφερ, εκτελέστε μη αυτόματη σύζευξη του υπογούφερ.

- 1 Αποσυνδέστε πάλι το υπογούφερ και την ηχομπάρα από την πρίζα και, στη συνέχεια, συνδέστε τα ξανά μετά από 3 λεπτά.
- 2 Πατήστε παρατεταμένα το κουμπί **Pair (Σύζευξη)** στο πίσω μέρος του υπογούφερ για 3 δευτερόλεπτα.
↳ Η ενδεικτική λυχνία του υπογούφερ θα αρχίσει να αναβοσβήνει γρήγορα.

3 Έπειτα πατήστε **U** στην ηχομπάρα ή στο τηλεχειριστήριο για να θέσετε την ηχομπάρα σε κατάσταση **ON (Ενεργοποίηση)**.

↳ Η ενδεικτική λυχνία του υπογούφερ θα ανάψει σταθερά όταν η διαδικασία ολοκληρωθεί με επιτυχία.

4 Αν η ένδειξη εξακολουθεί να αναβοσβήνει, επαναλάβετε τα βήματα 1-3.



Συμβουλές

- Το υπογούφερ θα πρέπει να βρίσκεται σε απόσταση έως 6 m από την ηχομπάρα σε ανοιχτό χώρο (όσο πιο κοντά, τόσο το καλύτερο).
- Απομακρύνετε οποιαδήποτε αντικείμενα υπάρχουν ανάμεσα στο υπογούφερ και την ηχομπάρα.
- Εάν η ασύρματη σύνδεση αποτύχει ξανά, ελέγξτε μήπως υπάρχει διένεξη σημάτων ή ισχυρή παρεμβολή (π.χ. παρεμβολή από άλλη ηλεκτρονική συσκευή) γύρω από το σημείο. Εξαλείψτε κάθε τέτοια διένεξη σημάτων ή ισχυρή παρεμβολή και επαναλάβετε τις παραπάνω διαδικασίες.

4 Χρήση της ηχομπάρας

Αυτή η ενότητα σας βοηθά να χρησιμοποιήσετε την ηχομπάρα για την αναπαραγωγή ήχου από συνδεδεμένες συσκευές.

Προτού ξεκινήσετε

- Εκτελέστε τις απαραίτητες συνδέσεις που περιγράφονται στον οδηγό γρήγορης εκκίνησης και στο εγχειρίδιο χρήσης.
- Επιλέξτε τη σωστή πηγή ήχου στην ηχομπάρα ανάλογα με τις άλλες συσκευές.

Λήψη εφαρμογής

Σαρώστε τον κωδικό QR ή πραγματοποιήστε αναζήτηση για την εφαρμογή "**Philips Entertainment**" στο Apple App Store ή στο Google Play και κατόπιν κάντε λήψη και εγκατάσταση της εφαρμογής.



Philips Entertainment

Με την εφαρμογή Philips Entertainment μπορείτε να ρυθμίσετε τα εξής: Ένταση ήχου, Στυλ ήχου (EQ), Ενίσχυση διαλόγων, Ήχος Surround, Αυτόματη εξομάλυνση έντασης ήχου, Συγχρονισμός AV, Φωτισμός LED, Επιλογή πηγής κ.λπ.

Ενεργοποίηση και απενεργοποίηση

- Όταν συνδέσετε για πρώτη φορά την ηχομπάρα στην πρίζα, η μονάδα θα βρίσκεται σε κατάσταση αναμονής.
- Πατήστε το κουμπί ψ στο τηλεχειριστήριο ή στην ηχομπάρα για να θέσετε την ηχομπάρα σε κατάσταση **ON (Ενεργοποίηση)** ή **OFF (Απενεργοποίηση)**.
- Αν θέλετε να απενεργοποιήσετε εντελώς την ηχομπάρα, αποσυνδέστε το φις από την πρίζα.

Αυτόματη μετάβαση στην κατάσταση αναμονής

- Η ηχομπάρα μεταβαίνει αυτόματα σε κατάσταση αναμονής μετά από περίπου 15 λεπτά, αν η τηλεόραση ή η εξωτερική ηχομπάρα αποσυνδεθούν (ή αν γίνει παύση της αναπαραγωγής μέσω USB ή της λειτουργίας BT) ή απενεργοποιηθούν.
- Πατήστε παρατεταμένα το κουμπί ψ για 8 δευτερόλεπτα, ενώ το προϊόν είναι σε λειτουργία, για να ενεργοποιήσετε ή να απενεργοποιήσετε την Αυτόματη μετάβαση στην κατάσταση αναμονής (Αυτόματη μετάβαση στην κατάσταση αναμονής μετά από 15 λεπτά).

Σημείωση

- Στη λειτουργία HDMI (ARC), η μετάβαση στην κατάσταση αναμονής δικτύου γίνεται μετά από 15 λεπτά περίπου, αν δεν γίνει καμία αναπαραγωγή ήχου.
- Στις λειτουργίες Aux, USB, Optical και Bluetooth, η μονάδα μεταβαίνει αυτόματα στην κατάσταση αναμονής μετά από 15 λεπτά περίπου, αν δεν γίνει καμία αναπαραγωγή ήχου.

Επιλογή λειτουργιών

Πατήστε επανειλημμένα το κουμπί \odot (Πηγή) στην ηχομπάρα ή στο τηλεχειριστήριο για να επιλέξετε τη λειτουργία **HDMI eARC, BT, BT (LE Audio), OPT, USB, AUX**.

- ↳ Όταν αλλάζετε την πηγή αναπαραγωγής, η μπροστινή ενδεικτική λυχνία ανάβει αντίστοιχα.

Ρύθμιση έντασης ήχου

Ρύθμιση έντασης ήχου της ηχομπάρας

- Πατήστε **Vol+/Vol-** (Ένταση ήχου) για να αυξήσετε ή να μειώσετε την ένταση του ήχου.
 - ↳ Όταν γίνεται ρύθμιση της έντασης του ήχου, αυξάνεται/μειώνεται η ποσότητα φωτός της ενδεικτικής λυχνίας. Με βάση την αντίστοιχη φωτεινότητα/το αναβοσβήσιμο της ενδεικτικής λυχνίας (Εικ.), μπορείτε να προσδιορίσετε την τρέχουσα ένταση ήχου.

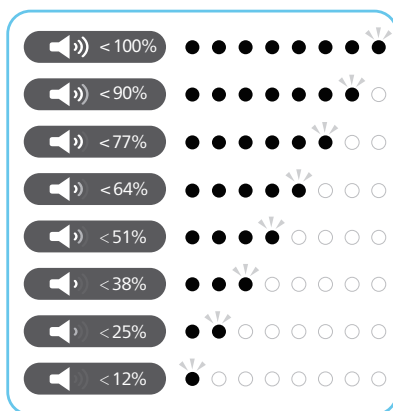

- Για σίγαση του ήχου, πατήστε \times (Σίγαση).

- Για να επαναφέρετε τον ήχο, πατήστε ξανά το κουμπί **⏮** (Σίγαση) ή πατήστε το κουμπί **Vol+ / Vol-** (Ένταση ήχου).

Ρύθμιση της έντασης ήχου του υπογούφερ

- Πατήστε **Bass +/-** (υπογούφερ) για να αυξήσετε ή να μειώσετε την ένταση ήχου του υπογούφερ.

Προσαρμογή στάθμης των πρίμων

- Πατήστε το κουμπί **Treble +/-** για να αλλάξετε τη στάθμη των υψηλών συχνοτήτων (πρίμα).

Μπάσα/ Πρίμα	Κατάσταση λυχνίας LED
+5	●●●●●●●●
+4	●●●●●●●○
+3	●●●●●●○●
+2	●●●●●○●●
+1	●●●●○●●●
0	●●●●●●●●
-1	○●●●●●●●
-2	○●●●●●●○
-3	○●●●●●●●
-4	○●●●●●●○
-5	○●●●●●●○

Επιλογή εφέ ισοσταθμιστή (EQ)

Μπορείτε να επιλέξετε προκαθορισμένες λειτουργίες ισοστάθμισης ήχου ανάλογα με το βίντεο ή τη μουσική σας.

- 1 Πατήστε το κουμπί **EQ** στο τηλεχειριστήριο για να επιλέξετε τα προεπιλεγμένα εφέ ισοσταθμιστή που θέλετε.
 - ↳ Όλες οι λυχνίες LED ανάβουν για 0,5 δευτερόλεπτο για να υποδείξουν τη μετάβαση στο μενού επιλογής EQ.

- 2 Πατήστε το κουμπί **EQ** για εναλλαγή μεταξύ των λειτουργιών.
 - ↳ Οι λυχνίες LED ανάβουν για 3 δευτερόλεπτα για να υποδείξουν την τρέχουσα λειτουργία EQ που έχετε ορίσει.

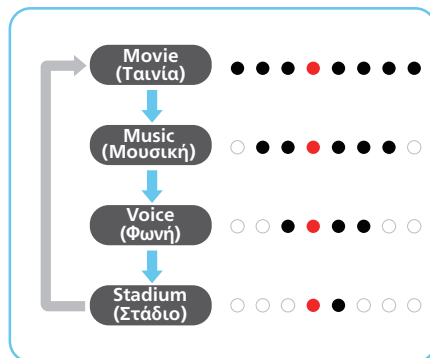

Ενεργοποίηση/ απενεργοποίηση της ένδειξης των λυχνιών LED

Πατήστε παρατεταμένα το κουμπί **⏮** (Σίγαση) στο τηλεχειριστήριο για 5 δευτερόλεπτα για να ενεργοποιήσετε/ απενεργοποιήσετε την ένδειξη των λυχνιών LED.

- ↳ **OFF (Απενεργοποίηση):** Η φωτεινότητα των λυχνιών LED επανέρχεται στο κανονικό επίπεδο μόλις πατήσετε οποιοδήποτε κουμπί. Οι λυχνίες LED θα πρέπει να σβήνουν αυτόματα μετά από αδράνεια 10 δευτερολέπτων.
- ↳ **ON (Ενεργοποίηση):** Η φωτεινότητα των λυχνιών LED δεν θα απενεργοποιείται αυτόματα.



Συμβουλές



- Στη διάρκεια της κατάστασης αναμονής, η ενδεικτική λυχνία LED αναμονής θα πρέπει να ανάβει ανεξάρτητα από τη ρύθμιση απενεργοποίησης της ένδειξης των λυχνιών LED.

DTS Virtual X/ Εικονικοποιητής Dolby Atmos

Η λειτουργία **DTS Virtual:X/ Εικονικοποιητής Dolby Atmos** σάς επιτρέπει να απολαμβάνετε πολυδιάστατο ήχο ανεξάρτητα από το μέγεθος και τη διάταξη του δωματίου ή τη διαμόρφωση των ηχείων.

Η τεχνολογία **DTS Virtual:X** χρησιμοποιεί την αποκλειστική επεξεργασία εικονικού ύψους και εικονικού surround της DTS για να προσφέρει μια καθηλωτική εμπειρία ήχου από οποιονδήποτε τύπο πηγής εισόδου και από οποιαδήποτε διαμόρφωση ηχείων.

Για να ενεργοποιήσετε ή να απενεργοποιήσετε αυτήν την εικονική λειτουργία, πατήστε το κουμπί (⏏) στο τηλεχειριστήριο.

Κατάσταση	Κατάσταση λυχνίας LED
ON	 (← →) (Δύο κεντρικές λυχνίες LED που απομακρύνονται προς τα δεξιά/αριστερά)
OFF	 (→ ←) (οι λυχνίες LED αριστερά/δεξιά συγκλίνουν στο κέντρο)

- **ON (Ενεργοποίηση):** Αυτή η λειτουργία χρησιμοποιεί την τεχνολογία DTS Virtual:X με επεξεργασία εικονικού ύψους και εικονικού surround, για τη δημιουργία ενός τρισδιάστατου

ηχητικού πεδίου, όταν δεν χρησιμοποιούνται ηχεία τοποθετημένα σε ύψος.

- **OFF (Απενεργοποίηση):** Να μην γίνεται χρήση της λειτουργίας "DTS Virtual:X".

Αυτόματη εξομάλυνση έντασης ήχου





Πατήστε το κουμπί **AVL (Αυτόματη εξομάλυνση έντασης ήχου)** για να θέσετε σε κατάσταση **ON (Ενεργοποίηση)/ OFF (Απενεργοποίηση)** τη λειτουργία αυτόματης εξομάλυνσης της έντασης ήχου ή τη νυχτερινή λειτουργία.

Κατάσταση	Κατάσταση λυχνίας LED
OFF	
ON	
NIGHT	



- **OFF (Απενεργοποίηση):** Να μην γίνεται χρήση της λειτουργίας "Auto Volume" (Αυτόματη εξομάλυνση έντασης ήχου).
- **ON (Ενεργοποίηση):** Ανταποκρίνεται σε πραγματικό χρόνο στις διάφορες πηγές και στους διάφορους τύπους περιεχομένου, ώστε να διατηρείται σταθερή η ακουστότητα του ήχου.
- **NIGHT (Νυχτερινή λειτουργία):** Διατηρεί σταθερή την ακουστότητα για όλες τις πηγές και τους τύπους περιεχομένου και ενισχυμένες τις φωνές και τους διαλόγους, ώστε να ακούγονται πιο εύκολα σε περιβάλλοντα ακρόασης χωρίς θορύβους.

Αναπαραγωγή από συσκευές Bluetooth

Συνδέστε μέσω Bluetooth την ηχομπάρα με τη συσκευή Bluetooth (π.χ. iPad, iPhone, iPod touch, τηλέφωνο Android ή φορητό υπολογιστή). Στη συνέχεια, θα μπορείτε να ακούτε τα αρχεία ήχου που είναι αποθηκευμένα στη συσκευή από τα ηχεία της ηχομπάρας.

- 1 Πατήστε το κουμπί  στην ηχομπάρα ή το κουμπί  (Πηγή) στο τηλεχειριστήριο για να επιλέξετε τη λειτουργία BT (Bluetooth).
↳ Η ενδεικτική λυχνία BT θα αναβοσβήνει με μπλε χρώμα.
- 2 Στη συσκευή Bluetooth, ενεργοποιήστε τη λειτουργία Bluetooth, εκτελέστε αναζήτηση συσκευών και επιλέξτε την **Philips TAB6309** για να ξεκινήσετε τη σύνδεση (για την ενεργοποίηση του Bluetooth, ανατρέξτε στο εγχειρίδιο χρήσης της συσκευής Bluetooth).
↳ Κατά τη διάρκεια της σύνδεσης, η ενδεικτική λυχνία BT θα αναβοσβήνει με μπλε χρώμα.
- 3 Περιμένετε μέχρι να ακούσετε φωνητικό μήνυμα από την ηχομπάρα.
↳ Εάν η σύνδεση ολοκληρωθεί με επιτυχία, η ένδειξη BT θα ανάψει σταθερά με μπλε χρώμα.
- 4 Επιλέξτε και ξεκινήστε την αναπαραγωγή αρχείων ήχου ή μουσικής στη συσκευή Bluetooth.
 - Εάν προκύψει εισερχόμενη κλήση κατά τη διάρκεια της αναπαραγωγής, θα γίνει παύση της αναπαραγωγής μουσικής. Η αναπαραγωγή θα συνεχιστεί όταν τερματιστεί η κλήση.
 - Αν η συσκευή Bluetooth υποστηρίζει το προφίλ AVRCP, μπορείτε να πατήσετε τα  /  για άμεση μετάβαση σε ένα κομμάτι ή το  για παύση/συνέχιση της αναπαραγωγής.

Αν το κινητό τηλέφωνο υποστηρίζει τη λειτουργία LE Audio, μπορείτε να απολαύσετε αυτήν τη νέα λειτουργία.

- 1 Πατήστε το κουμπί  στην ηχομπάρα ή το κουμπί  (Πηγή) στο τηλεχειριστήριο για να επιλέξετε τη λειτουργία BT (LE Audio).
↳ Η ένδειξη BT αναβοσβήνει με λευκό χρώμα.
- 2 Στη συσκευή που υποστηρίζει το LE Audio, ανοίξτε τις ρυθμίσεις και ενεργοποιήστε το Bluetooth (βεβαιωθείτε ότι η λειτουργία LE Audio είναι ενεργοποιημένη στη συσκευή που υποστηρίζει το LE Audio), εκτελέστε αναζήτηση για συσκευές και επιλέξτε την Philips TAB6309-LEA για να ξεκινήσετε τη σύνδεση.

LED	Κατάσταση	Όνομα
Μπλε	BT	Philips TAB6309
Λευκό	BT (LE Audio)	Philips TAB6309-LEA

Για έξοδο από τη λειτουργία Bluetooth, μπορείτε να κάνετε τα εξής:

- Επιλέξτε στη μονάδα άλλη πηγή.
- Απενεργοποιήστε τη λειτουργία από τη συσκευή Bluetooth. Εναλλακτικά, μετακινήστε τη συσκευή Bluetooth εκτός της μέγιστης εμβέλειας λειτουργίας. Η συσκευή Bluetooth θα αποσυνδεθεί από τη μονάδα μετά από το φωνητικό μήνυμα.
- Πατήστε παρατεταμένα το κουμπί  στην ηχομπάρα.



Σημείωση

- Σε ανοιχτό χώρο χωρίς εμπόδια. Η μέγιστη εμβέλεια λειτουργίας μεταξύ της ηχομπάρας και μιας συσκευής Bluetooth είναι περίπου 10 μέτρα (30 πόδια).
- Η συμβατότητα με όλες τις συσκευές Bluetooth δεν είναι εγγυημένη.
- Η μετάδοση μουσικής μπορεί να διακόπτεται από εμπόδια που παρεμβάλλονται μεταξύ της συσκευής και της ηχομπάρας, όπως τοίχοι, μεταλλικά περιβλήματα που καλύπτουν τη συσκευή ή άλλες κοντινές συσκευές που λειτουργούν στην ίδια συχνότητα.

Ακρόαση από εξωτερική συσκευή

Βεβαιωθείτε ότι η ηχομπάρα είναι συνδεδεμένη στην τηλεόραση ή στη συσκευή ήχου.

- 1 Πατήστε επανειλημμένα το κουμπί  (Πηγή) στην ηχομπάρα ή στο τηλεχειριστήριο για να επιλέξετε τη λειτουργία **HDMI eARC, OPT, AUX**.
↳ Η ενδεικτική λυχνία στην ηχομπάρα υποδεικνύει τη λειτουργία που χρησιμοποιείται τη συγκεκριμένη στιγμή.
- 2 Χρησιμοποιήστε απευθείας τις λειτουργίες αναπαραγωγής της συσκευής ήχου.
- 3 Πατήστε τα κουμπιά +/- (Ένταση ήχου) για να ρυθμίσετε την ένταση ήχου στο επιθυμητό επίπεδο.



Σημείωση

- Στις λειτουργίες Optical/HDMI ARC, αν δεν υπάρχει έξοδος ήχου από τη μονάδα, μπορεί να χρειαστεί να ενεργοποιήσετε την έξοδο σήματος PCM ή Dolby Digital στη συσκευή που χρησιμοποιείται ως πηγή ήχου (π.χ. τηλεόραση, DVD ή Blu-ray).



Αναπαραγωγή ήχου μέσω USB

Μπορείτε να απολαύστε ήχο από μια συσκευή αποθήκευσης USB, όπως συσκευή αναπαραγωγής MP3, μονάδα μνήμης flash USB κ.λπ.

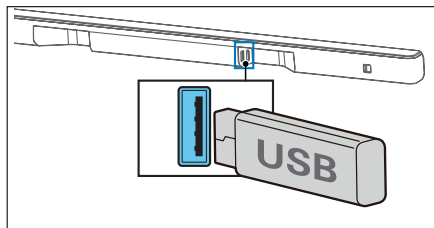
- 1 Τοποθετήστε τη συσκευή USB.



- 2 Πατήστε επανειλημμένα το κουμπί  (Πηγή) στην ηχομπάρα ή στο τηλεχειριστήριο για να επιλέξετε τη λειτουργία USB.
- 3 Κατά τη διάρκεια της αναπαραγωγής:

Κουμπί	Ενέργεια
	Έναρξη, παύση ή συνέχιση της αναπαραγωγής
	Μετάβαση στο προηγούμενο κομμάτι
	Μετάβαση στο επόμενο κομμάτι



Σημείωση

- Αυτό το προϊόν μπορεί να μην είναι συμβατό με ορισμένους τύπους συσκευών αποθήκευσης USB.
- Εάν χρησιμοποιείτε καλώδιο προέκτασης USB, διανομέα USB ή πολυλειτουργική συσκευή ανάγνωσης καρτών USB, η συσκευή αποθήκευσης USB μπορεί να μην αναγνωρίζεται.
- Μην αφαιρείτε τη συσκευή αποθήκευσης USB ενώ γίνεται ανάγνωση αρχείων.
- Το σύστημα μπορεί να υποστηρίξει συσκευές USB με μνήμη έως και 128 GB.
- Αυτό το σύστημα μπορεί να εκτελεί αναπαραγωγή από αρχεία MP3/WAV/FLAC.
- Υποστήριξη θύρας USB: 5 V = 500 mA.

Επαναφορά εργοστασιακών ρυθμίσεων

Επαναφορά της συσκευής στις προεπιλεγμένες ρυθμίσεις.

- Ενεργοποιήστε την ηχομπάρα, πατήστε ταυτόχρονα και παρατεταμένα τα κουμπιά **+** και **-** για 8 δευτερόλεπτα.
 - ↳ Όλες οι λυχνίες LED ανάβουν για 5 δευτερόλεπτα και η λυχνία LED αναμονής ανάβει με κόκκινο χρώμα.

Στοιχείο	Προεπιλεγμένες ρυθμίσεις
EQ (Ισοσταθμιστής)	Movie (Ταινία)
Master Volume (Κύρια ένταση ήχου)	10
Subwoofer Volume (Ένταση ήχου υπογούφερ)	0
Treble (Πρίμα)	0
Surround	OFF (Απενεργοποίηση)
Auto Volume (Αυτόματη ένταση ήχου)	OFF (Απενεργοποίηση)
Night (Νυχτερινή λειτουργία)	OFF (Απενεργοποίηση)
Source (Πηγή)	HDMI-ARC
BT pairing info (Πληροφορίες σύζευξης Bluetooth)	Clear (Διαγραφή)
AV SYNC (Συγχρονισμός AV)	0
DISPLAY (ΕΝΔΕΙΞΗ)	ON (Ενεργοποίηση)
Auto Standby (Auto Power Down) (Αυτόματη μετάβαση στην κατάσταση αναμονής (Αυτόματη απενεργοποίηση))	ON (Ενεργοποίηση)
Dialogue enhancement (Ενίσχυση διαλόγων)	OFF (Απενεργοποίηση)

5 Προδιαγραφές προϊόντος

Σημείωση

- Οι προδιαγραφές και η σχεδίαση μπορεί να αλλάξουν χωρίς προειδοποίηση.

Bluetooth/Ασύρματη επικοινωνία

Προφίλ Bluetooth	A2DP, AVRCP
Έκδοση Bluetooth	V 5.3
Εύρος συχνοτήτων Bluetooth/Ισχύς πομπού (EIRP)	2402 ~ 2480 MHz < 10 dBm
Εύρος συχνοτήτων ασύρματης επικοινωνίας 2,4 G/Ισχύς πομπού (EIRP)	2402 ~ 2480 MHz < 10 dBm

Τμήμα ενισχυτή

Ολική ισχύς	RMS 160 W με THD < =10% Μέγ. 320 W
-------------	---------------------------------------

Ηχομπάρα

Παροχή ρεύματος	DC 24 V \equiv 1,5 A
Προσαρμογέας AC (για την κύρια μονάδα)	KA3601A-2401500DE (Εναλλάξιμο 3 ακίδων BS 1363-1 και 2 ακίδων (EN 50075))
Μοντέλο:	
Είσοδος:	100-240 V~ 50/60 Hz 1,0 A μέγ.
Έξοδος:	24 V \equiv 1,5 A \diamond \ominus \oplus
Κατανάλωση ρεύματος	30 W
Κατανάλωση ρεύματος σε κατάσταση αναμονής	Τυπική κατάσταση αναμονής < 0,50 W Λειτουργία αναμονής με σύνδεση σε δίκτυο < 2,0 W
Απόκριση συχνοτήτων	180 Hz - 20 KHz

Σύνθετη αντίσταση ηχείων	8 Ω x 4
Έκδοση USB Direct	2.0 Full Speed
USB	5 V \equiv 500 mA
Διαστάσεις (Π x Υ x Β)	811 x 37 x 42 mm
Βάρος	0,61 kg
Θερμοκρασία λειτουργίας	0°C - 40°C

Υπογούφερ

Παροχή ρεύματος	100-240 V ~ 50/60 Hz
Κατανάλωση ρεύματος	40 W
Κατανάλωση σε κατάσταση αναμονής	< 0,50 W
Απόκριση συχνότητας	35 Hz - 180 Hz
Σύνθετη αντίσταση	3 Ω
Διαστάσεις (Π x Υ x Β)	155 x 391 x 161 mm
Βάρος	3,69 kg
Θερμοκρασία λειτουργίας	0°C - 40°C

Τηλεχειριστήριο

Απόσταση/γωνία	6 m/30°
Τύπος μπαταριών	AAA (1,5 V x 2)

Υποστηριζόμενα φoρμά ήχου

HDMI eARC	LPCM 2 καναλιών, LPCM 5.1 καναλιών, LPCM 7.1 καναλιών, Dolby Digital, Dolby Digital plus, Dolby True HD, Dolby MAT, Dolby Atmos - Dolby Digital Plus, Dolby Atmos - TrueHD, Dolby Atmos - Dolby MAT, DTS Digital surround 5.1
HDMI ARC	LPCM 2 καναλιών, LPCM 5.1 καναλιών, Dolby Digital, Dolby Digital plus, Dolby Atmos - Dolby Digital Plus, DTS Digital Surround 5.1
Οπτικό σήμα	LPCM 2 καναλιών, LPCM 5.1 καναλιών, Dolby Digital, DTS Digital Surround 5.1
Bluetooth	SBC
USB	MP3/WAV/FLAC

6 Αντιμετώπιση προβλημάτων



Προειδοποίηση

- Κίνδυνος ηλεκτροπληξίας. Μην αφαιρείτε ποτέ το περίβλημα του προϊόντος.

Για να διατηρήσετε έγκυρη την εγγύηση, μην επιχειρήσετε ποτέ να επισκευάσετε μόνοι σας το προϊόν.

Εάν αντιμετωπίσετε προβλήματα κατά τη χρήση αυτού του προϊόντος, ελέγξτε τα ακόλουθα σημεία προτού ζητήσετε να γίνει σέρβις. Αν εξακολουθήσετε να αντιμετωπίζετε πρόβλημα, μπορείτε να λάβετε υποστήριξη στη διεύθυνση www.philips.com/support.

Κύρια μονάδα

Τα κουμπιά στην κύρια μονάδα δεν λειτουργούν.

- Αποσυνδέστε την από την παροχή ρεύματος για μερικά λεπτά και κατόπιν συνδέστε την ξανά.

Η συσκευή δεν τροφοδοτείται με ρεύμα

- Βεβαιωθείτε ότι το καλώδιο AC είναι σωστά συνδεδεμένο.
- Βεβαιωθείτε ότι υπάρχει ρεύμα στην πρίζα AC.
- Πατήστε το κουμπί  στο τηλεχειριστήριο ή στην ηχομπάρα για να ενεργοποιήσετε την ηχομπάρα.

Ήχος

Δεν ακούγεται ήχος από το ηχείο της ηχομπάρας.

- Συνδέστε το καλώδιο ήχου από την ηχομπάρα στην τηλεόραση ή στις άλλες συσκευές. Ωστόσο, δεν χρειάζεστε ξεχωριστή σύνδεση ήχου όταν:

- η ηχομπάρα και η τηλεόραση είναι συνδεδεμένες μέσω της υποδοχής HDMI ARC ή
- μια συσκευή είναι συνδεδεμένη στην υποδοχή εισόδου HDMI της ηχομπάρας.
- Επιλέξτε τη σωστή είσοδο ήχου στο τηλεχειριστήριο.
- Βεβαιωθείτε ότι η ηχομπάρα δεν είναι σε κατάσταση σίγασης.

Παραμορφωμένος ήχος ή αντήχηση.

- Εάν χρησιμοποιείτε αυτό το προϊόν για αναπαραγωγή ήχου από την τηλεόραση, βεβαιωθείτε ότι η τηλεόραση είναι σε κατάσταση σίγασης.

Δεν ακούγεται ήχος από το ασύρματο υπογούφερ.

- Συνδέστε χειροκίνητα το υπογούφερ στην κύρια μονάδα.
- Αυξήστε την ένταση του ήχου. Πατήστε + (Αύξηση έντασης ήχου) στο τηλεχειριστήριο ή στην ηχομπάρα.
- Εάν δεν υπάρχει ήχος όταν χρησιμοποιείτε οποιαδήποτε από τις ψηφιακές εισόδους:
 - Δοκιμάστε να επιλέξετε τη ρύθμιση PCM για το σήμα εξόδου της τηλεόρασης ή
 - Συνδεθείτε απευθείας στη συσκευή Blu-ray/στις άλλες πηγές.
 - Ορισμένες τηλεοράσεις δεν αναμεταδίδουν τον ψηφιακό ήχο.
- Η τηλεόρασή σας μπορεί να έχει ρύθμιση για μεταβλητή έξοδο ήχου. Βεβαιωθείτε ότι η ρύθμιση εξόδου ήχου είναι FIXED (ΣΤΑΘΕΡΗ) ή STANDARD (ΤΥΠΙΚΗ) και όχι VARIABLE (ΜΕΤΑΒΛΗΤΗ). Για πιο λεπτομερείς πληροφορίες, ανατρέξτε στο εγχειρίδιο χρήσης της τηλεόρασης.

- Εάν χρησιμοποιείτε Bluetooth, βεβαιωθείτε ότι η ένταση ήχου στη συσκευή που έχει επιλεγεί ως πηγή είναι ενεργοποιημένη και ότι η συσκευή δεν έχει τεθεί σε σίγαση.

Bluetooth

Μια συσκευή δεν μπορεί να συνδεθεί με την ηχομπάρα.

- Η συσκευή δεν υποστηρίζει τα συμβατά προφίλ που απαιτούνται για την ηχομπάρα.
- Δεν έχετε ενεργοποιήσει τη λειτουργία Bluetooth της συσκευής. Ανατρέξτε στο εγχειρίδιο χρήσης της συσκευής για τον τρόπο ενεργοποίησης της λειτουργίας.
- Η συσκευή δεν είναι σωστά συνδεδεμένη. Συνδέστε σωστά τη συσκευή.
- Η ηχομπάρα είναι ήδη συνδεδεμένη με άλλη συσκευή Bluetooth. Αποσυνδέστε τη συνδεδεμένη συσκευή και δοκιμάστε ξανά.

Η ποιότητα της αναπαραγωγής ήχου από μια συνδεδεμένη συσκευή Bluetooth δεν είναι καλή.

- Το σήμα Bluetooth δεν είναι καλό. Μετακινήστε τη συσκευή πιο κοντά στην ηχομπάρα ή απομακρύνετε οποιοδήποτε εμπόδιο υπάρχει ανάμεσα στη συσκευή και την ηχομπάρα.

Δεν μπορώ να βρω το όνομα Bluetooth αυτής της μονάδας στη συσκευή Bluetooth.

- Βεβαιωθείτε ότι η λειτουργία Bluetooth είναι ενεργοποιημένη στη συσκευή Bluetooth.
- Επαναλάβετε τη σύζευξη της μονάδας με τη συσκευή Bluetooth.

Το τηλεχειριστήριο δεν λειτουργεί

- Προτού πατήσετε οποιοδήποτε κουμπί ελέγχου αναπαραγωγής, επιλέξτε πρώτα τη σωστή πηγή.
- Μειώστε την απόσταση του τηλεχειριστηρίου από τη μονάδα.
- Τοποθετήστε την μπαταρία με την πολικότητα (+/-) που υποδεικνύεται.
- Αντικαταστήστε την μπαταρία.
- Στρέψτε το τηλεχειριστήριο απευθείας προς τον αισθητήρα στο μπροστινό μέρος της μονάδας.

Το υπογούφερ είναι σε αδράνεια ή η ενδεικτική λυχνία του υπογούφερ δεν ανάβει

- Αποσυνδέστε το καλώδιο ρεύματος από την πρίζα και συνδέστε το ξανά μετά από 3 λεπτά, ώστε να γίνει επαναφορά του υπογούφερ.

7 Εμπορικά σήματα



Τα Adopted Trademarks HDMI, HDMI High-Definition Multimedia Interface, το σήμα HDMI επί της συσκευασίας και το λογότυπο HDMI είναι εμπορικά σήματα ή σήματα κατατεθέντα της HDMI Licensing Administrator, Inc. στις Ηνωμένες Πολιτείες και άλλες χώρες.



Τα Dolby, Dolby Atmos και το σύμβολο του διπλού D είναι σήματα κατατεθέντα της Dolby Laboratories Licensing Corporation. Κατασκευάζεται με την άδεια της Dolby Laboratories. Εμπιστευτικά δημοσιεύτα έργα. Copyright © 2012–2021 Dolby Laboratories. Με την επιφύλαξη παντός δικαιώματος.



Το λεκτικό σήμα και τα λογότυπα Bluetooth® είναι σήματα κατατεθέντα ιδιοκτησίας της Bluetooth SIG, Inc. και οποιαδήποτε χρήση των εν λόγω σημάτων από την MMD Hong Kong Holding Limited γίνεται κατόπιν αδειάς. Άλλα εμπορικά σήματα και εμπορικές ονομασίες ανήκουν στους αντίστοιχους κατόχους τους.



Για διπλώματα ευρεσιτεχνίας DTS, επισκεφθείτε τη διεύθυνση <http://patents.dts.com>. Κατασκευάζεται με την άδεια της DTS, Inc. ή DTS Licensing Limited. Τα DTS, Digital Surround, Virtual:X και το λογότυπο DTS είναι σήματα κατατεθέντα ή εμπορικά σήματα της DTS Inc. στις Ηνωμένες Πολιτείες και σε άλλες χώρες. © 2021 DTS, Inc. ΜΕ ΤΗΝ ΕΠΙΦΥΛΑΞΗ ΠΑΝΤΟΣ ΔΙΚΑΙΩΜΑΤΟΣ.



Οι προδιαγραφές μπορεί να αλλάξουν χωρίς προειδοποίηση.
Επισκεφθείτε τη διεύθυνση www.Philips.com/support για τις πιο πρόσφατες ενημερώσεις και τα πιο πρόσφατα έγγραφα.

Η ονομασία Philips και το έμβλημα Philips με την ασπίδα είναι κατοχυρωμένα εμπορικά σήματα της Koninklijke Philips N.V. και χρησιμοποιούνται κατόπιν αδείας.

Αυτό το προϊόν έχει κατασκευαστεί και πωλείται με ευθύνη της MMD Hong Kong Holding Limited ή μίας από τις θυγατρικές της και η MMD Hong Kong Holding Limited είναι η εγγυήτρια εταιρεία για αυτό το προϊόν.

