

PHILIPS

Heliprojektor

Seeria 5000

Kasutusjuhend

TAB5309

Seadme registreerimine ja kasutajatugi:
www.philips.com/support

Sisukord

1 Olulised ohutusnõuded	3	5 Seadme tehnilised andmed	20
Ohutus	3		
Seadme korrashoid	5		
Keskonnahoid	5	6 Tõrketuvastus	21
Vastavusdeklaratsioon	5		
Abi ja kasutajatugi	5	7 Kaubamärgid	22
2 Teie heliprojektor	6		
Mis on karbis?	6		
Heliprojektor	6		
Ühenduspesad	7		
Traadita ühendusega basskõlar	8		
Kaugjuhtimispult	8		
Kaugjuhtimispuldi ettevalmistamine	9		
Paigutamine	10		
Seinakinnitus	11		
3 Ühendamine	12		
Ühendamine HDMI ARC-ga	12		
Optiline ühendus	12		
Ühendus helisisendiga	12		
Vooluvõrku ühendamine	13		
Basskõlariga sidumine	13		
4 Heliprojektori kasutamine	14		
Rakenduse allalaadimine	14		
Sisse- ja väljalülitamine	15		
Režiimide valimine	15		
Helitugevuse reguleerimine	15		
Ekvalaiseri (EQ) efekti valimine	16		
Näidiku leedtuude sisse/väljalülitamine	16		
DTS Virtual X	16		
Automaatne helitugevuse ühtlustamine	17		
Bluetoothi seadmetest esitamine	17		
Välise seadme kuulamine	18		
Heli esitamine USB kaudu	18		
Tehasesätete taastamine	19		

1 Olulised ohutusnõuded

Enne seadme kasutamist lugege kõik juhendid läbi ja tehke endale selgeks. Juhiste eiramisest tingitud kahjudele garantii ei laiene.

Ohutus

Tundke neid ohutussümboleid

Märgistusteave asub seadme põhja all või tagaküljel.

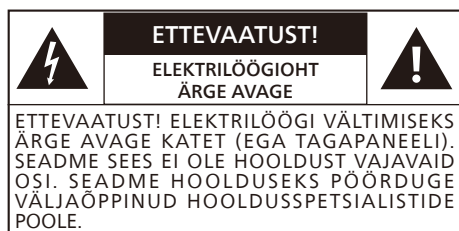

See on topeltisolatsiooniga II KLASSI seade, millel pole kaitsemaandust.



Vahelduvpinge



See sümbol tähistab alalispinget.



Järgige kasutusjuhendis toodud juhiseid!



HOIATUS!
Hoiatus! Elektrilöögi oht!



Hüüumärk annab kasutajale märku, et tegu on oluliste kasutusjuhistega.

Elektrilöögi või tulekahju oht!

- Enne mis tahes ühenduste tegemist või muutmist veenduge, et kõik seadmed oleksid vooluvõrgust lahti ühendatud.
- Vältige igal juhul seadme ja selle tarvike kokkupuudet vihmapiiskade või veega. Ärge kunagi asetage seadme lähedusse vedelikke sisaldavaid anumaid (nt vaase). Kui seadme peale või sisse satub vedelikku, eemaldage seade kohe vooluvõrgust. Võtke ühendust Philipsi kasutajatoega ja laske seade enne selle kasutamist üle kontrollida.
- Ärge kunagi asetage seadet või selle tarvikuid lahtise leegi või muude soojusallikate lähedusse ega otsese päikesevalguse kätte.
- Ärge pange seadme ventilatsiooni- või muudesse avadesse mingeid esemeid.
- Pistiku abil toiteallikaga ühendatud seade jääb ka väljalülitatuna kasutusvalmis režiimi.
- Patarei/aku (akuplokk või paigaldatud patareid) ei tohi kokku puutuda liigse kuumuse, näiteks päikesepaiste, tule või muu sellisega.
- Enne äikese algust lahutage seade vooluvõrgust.
- Toitejuhet pistikupesast välja tõmmates hoidke kinni pistikust, mitte juhtmest.
- Kasutage toodet troopilises ja/või paraskliimas.

Lühise või tulekahju oht!

- Tuvastusteave ja toite nimiaandmed on märgitud toote tagaküljel või põhja all asuval tüübisildile.
- Enne seadme vooluvõrku ühendamist veenduge, et toitepinge vastaks seadme tagaküljel või põhja all toodud väärtusele. Ärge mingil juhul ühendage seadet sellest väärtusest erineva pingega vooluvõrku.

Vigastuse või seadme kahjustamise oht!

- Seinale paigaldamisel tuleb seade kindlalt seinale kinnitada ja järgida seejuures paigaldusjuhiseid. Kasutage ainult komplekti kuuluvat seinakinnituskandurit (kui see on olemas). Valesti seinale paigaldamine võib kaasa tuua õnnetuse, vigastuse või kahjustuse. Küsimuste korral võtke ühendust oma riigi kasutajatoega.
- Ärge pange seadet ega muid esemeid toitejuhtmete või muude elektriseadmete peale.
- Kui seadet transporditakse madalamal temperatuuril kui 5 °C, pakkige seade lahti ja oodake enne selle vooluvõrku ühendamist, kuni seadme temperatuur ühtlustub toatemperatuuriga.
- Mõni selle seadme osa võib olla valmistatud klaasist. Kahjustuste ja vigastuste vältimiseks käsitage seadet hoolikalt.

Ülekuumenemise oht!

- Ärge paigaldage seadet piiratud ruumi. Jätke kindlasti seadme ümber ventilatsiooniks vähemalt 10 cm vaba ruumi. Veenduge, et kardinaid või muud esemed ei kataks seadme ventilatsiooniavasid.

OHUTUSNÕUDED patareide/aku kasutamisel

- ETTEVAATUST! Valesti väljavahetatud patareid võivad kaasa tuua plahvatusohu. Kasutage väljavahetamisel ainult sama või võrdväärset patareitüüpi.
- Kui patareid on tühjaks saanud või on teada, et kaugjuhtimispuhtri pikemat aega ei kasutata, võtke patareid välja.
- Patareid/akud sisaldavad kemikaale ning tuleb ringlusse võtta või kasutuselt kõrvaldada riiklike ja kohalike eeskirjade kohaselt.

- Paigaldage kõik patareid õigesti, + ja – nii, nagu seadmele märgitud.
- Ärge kasutage segamini vanu ja uusi patareid.
- Ärge kasutage segamini leelis- ja tavapatareid (tsink-süsinik) või laetavaid patareid (Ni-Cd, Ni-MH, jne).
- Patarei/aku (patareid või akuplokk) ei tohi kokku puutuda liigse kuumuse, näiteks päikesepaiste, tule või muu sellisega.
- Patareid/akut ei tohi visata kasutuselt kõrvaldamiseks tulle või kuuma ahju, mehaaniliselt purustada või katki lõigata.
- Patareid/aku ei tohi sattuda äärmiselt madala õhurõhuga keskkonda.



Märkus

- Nimiandmete silt on kleebitud seadme põhja alla või tagaküljele.

Seadme korrashoid

Kasutage seadme puhastamiseks ainult mikrokiudlappi.

Keskkonnahoid

Kasutatud seadme ja patareide/aku kasutuselt kõrvaldamine



Teie seade on kavandatud ja toodetud kvaliteetsetest materjalidest ning detailidest, mida saab ringlusse võtta ja korduskasutada.



See märk seadmel tähendab, et seadme suhtes kohaldatakse Euroopa Liidu direktiivi 2012/19/EL.



See märk tähendab, et seade sisaldab patareisid, mille suhtes kehtib Euroopa Liidu direktiiv 2013/56/EL ja mida ei tohi visata tavaliste olmejäätmete hulka.

Tutvuge kohaliku elektri- ja elektroonikaseadmete ning patareide/akude eraldi kogumise süsteemiga. Järgige kohalikke eeskirju ja ärge visake seadet ega patareisid/akut tavaliste olmejäätmete hulka. Kasutatud seadmete ja patareide/akude õigel viisil kasutusest kõrvaldamine aitab ära hoida kahjulikud tagajärjed keskkonnale ja inimestevisele.

Ühekorrapatareide eemaldamine

Ühekorrapatareide eemaldamise kohta vaadake patareide paigaldamist käsitlevat osa.

Vastavusdeklaratsioon

See seade vastab Euroopa Ühenduses raadiohäirete suhtes kehtivatele nõuetele.

Käesolevaga deklareerib TP Vision Europe B.V., et see seade vastab RED-direktiivi 2014/53/EL ja Ühendkuningriigi raadioseadmestiku määruse SI 2017 nr 1206 põhinõuetele ja muudele asjakohastele sätetele. Vastavusdeklaratsiooni leiata veebilehelt www.philips.com/support.

Abi ja kasutajatugi

Ulatusliku kasutajatoe saamiseks veebis külastage veebilehte www.philips.com/support, kus saate teha järgmist.

- Laadida alla kasutusjuhendi ja kiirjuhendi
- Vaadata videoõpetusi (saadaval ainult valitud mudelite korral)
- Otsida vastuseid korduma kippuvatele küsimustele (KKK)
- Saata meile e-postiga küsimuse
- Vestelda meie klienditoe esindajaga

Järgige veebisaidil antud juhiseid ja valige oma keel. Seejärel sisestage oma seadme mudelinumber.

Teise võimalusena võite võtta ühendust oma riigi kasutajatoega. Enne ühenduse võtmist kirjutage üles seadme mudelinumber ja seerianumber. Selle teabe leiata seadme tagaküljelt või põhja alt.

2 Teie heliprojektor

Õnnitleme ostu puhul ja tere tulemast Philipsi kasutajaks! Registreerige heliprojektor veebilehel www.philips.com/support. Nii saate Philipsi pakutavast kasutajatoest maksimaalselt kasu.

Mis on karbis?

Kontrollige pakendis olevad esemed üle ja tuvastage.

- Heliprojektor × 1
- Traadita ühendusega basskõlar × 1
- Kaugjuhtimispult × 1
(AAA patareid × 2)
- Toitejuhe (heliprojektor ja basskõlar)* × 2
- Seinakinnituskomplekt × 1
(kandurid × 2 / kandurikruvid × 4 / kummikate × 4)
- Kiirjuhend / garantiikaart / ohutuskaart × 1

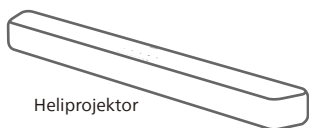

Heliprojektor



Seinakinnituskomplekt
(kandurid × 2 / kandurikruvid × 4 /
kummikate × 4)

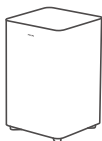

Traadita ühendusega
basskõlar

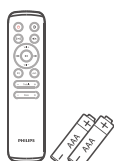

Kaugjuhtimispult
(AAA patareid × 2)

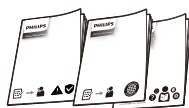

Kiirjuhend
Garantiikaart / ohutuskaart

TAB5309/10		TAB5309/98	
TAB5309/67	TAB5309/61	TAB5309/96	TAB5309/77

- Toitejuhtmete kogus ja pistiku tüüp on piirkonniti erinevad.
- Selles kasutusjuhendis esitatud pildid, illustatsioonid ja joonised on ainult näitlikud, tegelik seade võib välimuselt erineda.

Heliprojektor

See osa sisaldab heliprojektori ülevaadet.

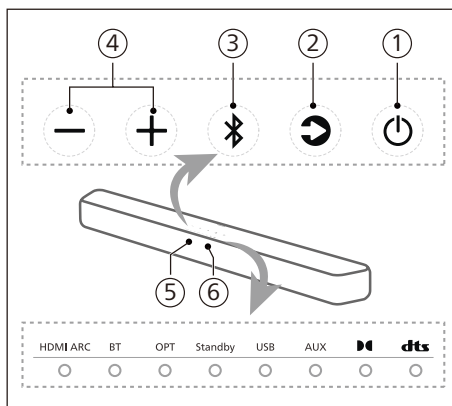

① (ooterežiim – sees)

- Seadme sisselülitamine või ooterežiimi lülitamine.
- Automaatse ooterežiimi aktiveerimiseks või inaktiveerimiseks hoidke seda nuppu sisselülitatud toitega seadmel 8 sekundit all (automaatne ooterežiim 15 minutiga).

② **Nupp** (allikas)
Heliprojektori sisendallika valimine.

③ **Nupp** (Bluetooth)
• Vajutage Bluetoothi režiimi valimiseks.
• Pikk vajutus – 3 sekundit – Bluetoothi sidumisrežiimi sisenemine.
• Pikk vajutus – 8 sekundit – kõigi seadmete ühenduse katkestamine ja Bluetoothi ühendusajaloo loendi tühendamise, seejärel sidumisrežiimi sisenemine.

④ **Nupp** +/- (helitugevus)
Helitugevuse suurendamine või vähendamine.

⑤ **Kaugjuhtimispuldi andur**

⑥ **Heliprojektori leednäidik**

Leednäidiku olek	Olek
HDMI ARC	Ühtlaselt põlev valge HDMI ARC režiim
BT	Ühtlaselt põlev sinine Ühtlaselt põlev valge Bluetoothi (klassikaline) režiim Bluetoothi (LE Audio) režiim
OPT	Ühtlaselt põlev valge Optiline režiim
Standby	Ühtlaselt põlev punane Ooterežiim
USB	Ühtlaselt põlev valge USB-režiim
AUX	Ühtlaselt põlev valge AUX-režiim
DC	Ühtlaselt põlev valge Dolby Audio
dts	Ühtlaselt põlev valge DTS-heli

Ühenduspesad

Selles osas antakse ülevaade heliprojektoril olevatest ühenduspesadest.

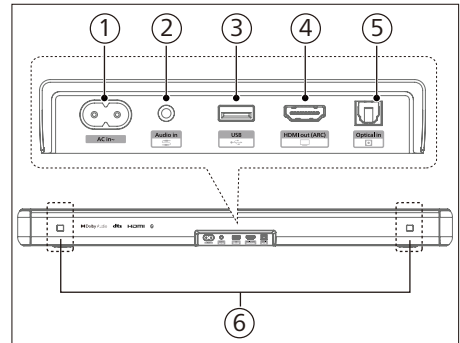

① **Vahelduvvoolutoite ühenduspesa**
Ühendage toiteallikaga.

② **Audio in (Helisisend)**
Helisisend näiteks MP3-mängijast (3,5 mm ühenduspesa).

③ **USB**
• Ühendage USB-salvestiga helimeediumi esitamiseks.
• Selle seadme tarkvara täiendamine.

④ **HDMI ARC**
See ühenduspesa toetab ARC-ga HDMI funktsiooni, ühendage teleri HDMI (ARC) sisendiga.

⑤ **Optical in (Optiline sisend)**
Ühendage teleri või digitaalseadme optilise heliväljundiga.

⑥ **Seinakinnituse pesa**

Traadita ühendusega basskõlar

See osa sisaldab traadita ühendusega basskõlari ülevaadet.

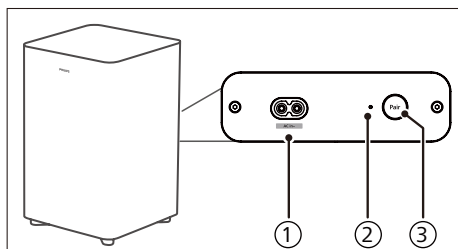

- 1 **Vahelduvvoolutoite ühenduspesa**
Ühendage toiteallikaga.
- 2 **Basskõlari näidik**
Traadita ühendusega basskõlari näidik näitab olekut.

Leednäidiku olek	Olek
Kiire vilkumine	Basskõlar on sidumisrežiimis
Põleb ühtlaselt	Ühendatud / sidumine õnnestus
Aeglane vilkumine	Sidumata olek

- 3 **Nupp Pair (Seo)**
Vajutage pikalt basskõlari sidumisrežiimi sisenemiseks. Seda nuppu kasutatakse ainult käsitsi sidumiseks. (Ärge vajutage nuppu **Pair (Seo)**, sest heliprojektor ja basskõlar seotakse automaatselt pärast seadme lülitamist olekusse **ON (Sees)**.)

Kaugjuhtimispult

See osa sisaldab kaugjuhtimispuldi ülevaadet.

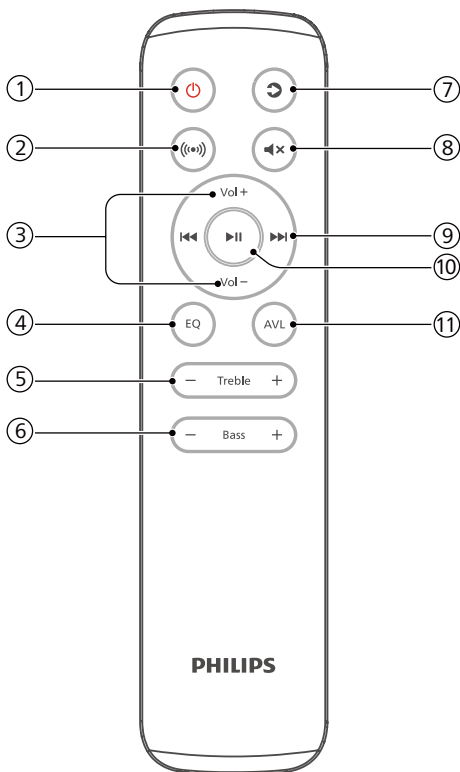

- 1 **⏻ (ooterežiim – sees)**
 - Seadme sisselülitamine või ooterežiimi lülitamine.
 - Automaatse ooterežiimi aktiveerimiseks või inaktiveerimiseks hoidke seda nuppu sisselülitatud toitega seadmel 8 sekundit all (automaatne ooterežiim 15 minutiga).
- 2 **📶 (ruumiline heli)**
Virtualiseerija **SISSE/VÄLJA**.

- ③ **Vol + / Vol – (Helitugevus + / Helitugevus –) (heliprojektori helitugevus)**
Heliprojektori helitugevuse suurendamine/vähendamine.
- ④ **EQ (Ekvalaiser)**
- Ekvalaiseri (EQ) efekti valimine.
 - Dialoogi parandamise sisse-/väljalülitamiseks hoidke 3 sekundit all.
- ⑤ **Treble +/- (Kõrged toonid +/-)**
Kõrgete toonide taseme reguleerimine.
- ⑥ **Bass +/- (Bass +/-) (basskõlari helitugevus)**
Basskõlari helitugevuse reguleerimine.
- ⑦ **⏻ (allikas)**
Vajutage heliprojektori sisendallika valimiseks.
- ⑧ **⏸ (vaigistamine)**
Heli vaigistamine või taastamine.
- ⑨ **⏮ / ⏭ (eelmine/järgmine)**
USB-/Bluetoothi režiimis eelmisele või järgmisele muusikapalale liikumine.
- ⑩ **⏩ (esitus/paus)**
Esituse alustamine, peatamine või jätkamine USB-/Bluetoothi režiimis.
- ⑪ **AVL (Automaatne helitugevuse ühtlustamine)**
Automaatne helitugevuse ühtlustamise SISSE/VÄLJA ja öörežiimi lülitamine.

Kaugjuhtimispuldi ettevalmistamine

- Komplekti kuuluva kaugjuhtimispuldiga saab seadet eemalt juhtida.
- Kaugjuhtimispuldi kasutamine võib olla võimatu, kui seadme ja kaugjuhtimispuldi vahel on takistusi, seda isegi juhul, kui kaugjuhtimispuldi kasutatakse selle toimimisulatuses 6 m piires.
- Kaugjuhtimispult võib valesti toimida, kui seda kasutatakse muude infrapunakiirgust tekitavate seadmete läheduses või kui seadme läheduses kasutatakse muid infrapunakiirgust kasutavaid kaugjuhtimisseadmeid. Ümberpöörduvalt võivad ka need muud seadmed sel juhul valesti toimida.

Kaugjuhtimispuldi patareide vahetamine

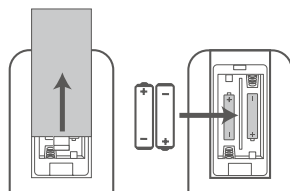

- 1 Kaugjuhtimispuldi patareipesa avamiseks vajutage ja lükake tagakaant.
- 2 Sisestage kaks AAA-suurusega patareid (kuuluvad komplekti). Veenduge, et patareide (+) ja (–) märgiga otsad vastavad patareipesas näidatud (+) ja (–) märgiga otstele.
- 3 Sulgege patareipesa kaas.

Patareidega seotud ohutusõuded

- Sisestage patareid kindlasti õige positiivse „⊕“ ja negatiivse „⊖“ polaarsusega.
- Kasutage sama tüüpi patareisid. Ärge kunagi kasutage koos eri tüüpi patareisid.
- Kasutada võib nii laetavaid kui ka mittelaetavaid patareisid. Vaadake nende siltidele märgitud hoiatusi.
- Olge patareipesa kaane ja patarei eemaldamisel oma küüntega ettevaatlik.
- Ärge pillake kaugjuhtimispuhli maha.
- Ärge laske mingil esemel vastu kaugjuhtimispuhli põrgata.
- Ärge valage kaugjuhtimispuhldile vett ega muid vedelikke.
- Ärge pange kaugjuhtimispuhli märjale pinnale.
- Ärge pange kaugjuhtimispuhli otsese päikesevalguse kätte ega liiga kuumade soojusallikate lähedusse.
- Kui kaugjuhtimispuhli seisab pikemat aega kasutamata, võtke selle patareid välja. Võib tekkida korrosioon või patareileke, mis võib põhjustada kehavigastuse ja/või varakahju ja/või tulekahju.
- Ärge kasutage muid patareisid peale ettenähtud patareide.
- Ärge kasutage korraga uusi ja vanu patareisid.
- Ärge laadige patareisid, kui pole kindel, et need on laetavat tüüpi.

Paigutamine

Asetage basskõlar heliprojektorist vähemalt 1 meetri kaugusele ja seinast 10 sentimeetri kaugusele.

Parimate tulemuste saavutamiseks paigutage basskõlar nii, nagu allpool näidatud.

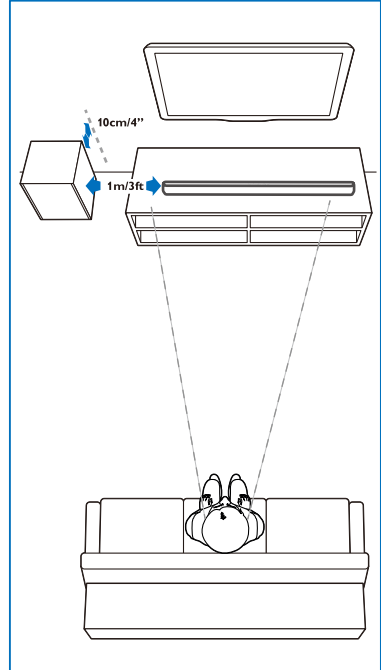

Seinakinnitus

Märkus

- Valesti seinale paigaldamine võib kaasa tuua õnnetuse, vigastuse või kahjustuse. Kõikumiste korral võtke ühendust oma riigi kasutajatoega.
- Enne seinale paigaldamist veenduge, et sein suudaks kanda heliprojektori raskust.
- Enne seinale paigaldamist pole vaja heliprojektori all olevaid kummijalgude eemaldada. Kui seda teete, ei saa kummijalgude enam tagasi kinnitada.
- Kasutage kindlasti sobiva pikkuse ja läbimõõduga kruvisid olenevalt seinakinnituse tüübist.
- Kontrollige, kas heliprojektori tagaküljel olev USB-pesa on ühendatud USB-seadmega. Kui avastate, et ühendatud USB-seade mõjutab seinakinnitust, tuleb kasutada teist sobiva suurusega USB-seadet.

Kruvi pikkus/läbimõõt

Soovitatav seinale paigaldamise kõrgus

Soovitame paigaldada teleri enne heliprojektori seinale paigaldamist. Kui teler on juba paigaldatud, paigaldage heliprojektor teleri põhjast 50 mm allapoole.

HOIATUS!

- Vigastuste ärahoidmiseks tuleb kinnitada seade kindlalt põranda/seina külge, järgides seejuures paigaldusjuhiseid.
- Soovitatav seinale paigaldamise kõrgus: $\leq 1,5$ meetrit.

- 1 Puurige seinale neli paralleelset auku (läbimõõt vastavalt seina tüübile 3–8 mm).

↳ Aukude vaheline kaugus on: 616 mm

↳ Saate kasutada komplekti kuuluvat seinakinnitusšabloonit, mis aitab puuritavad augud seinale õigesti paigutada.

- 2 Keerake seinakinnituse kruvide (kuuluvad komplekti) ja kruvikeerajaga (ei kuulu komplekti) abil seina külge ning pingutage. Veenduge, et kõik osad oleksid kindlalt paigaldatud.
- 3 Tõstke seade seinakinnituse peale ja sättige avad paika.

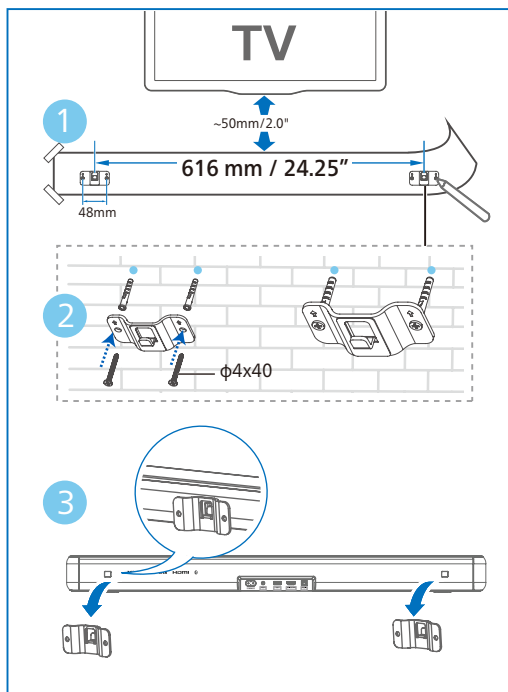

3 Ühendamine

Sellest osast saate abi heliprojektori ühendamisel teleri ja muude seadmetega ning pärast seda seadistamisel.

Märkus

- Tuvastusteave ja toite nimiandmed on märgitud toote tagaküljel või põhja all asuvalle tüübisildile.
- Enne mis tahes ühenduste tegemist või muutmist veenduge, et kõik seadmed oleksid vooluvõrgust lahti ühendatud.

Ühendamine HDMI ARC-ga

HDMI ARC (helitagastuskanal)

Teie heliprojektor toetab ARC-ga (helitagastuskanal) HDMI-ühendust. Kui teie teler ühildub HDMI ARC-ga, saate kuulata teleri heli heliprojektori kaudu ühe HDMI-kaabli abil.

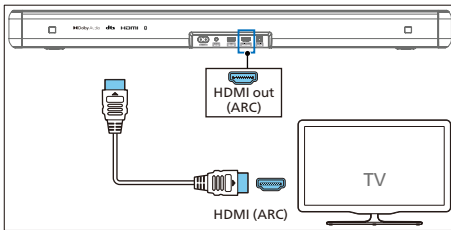

- 1 Lülitage teleris sisse HDMI-CEC režiim. Üksikasju vaadake teleri kasutusjuhendist.
 - Teleri ühenduspesal **HDMI ARC** võib olla teistsugune silt. Üksikasju vaadake teleri kasutusjuhendist.
- 2 Ühendage heliprojektori ühenduspesa **HDMI ARC** kiire HDMI-kaabli abil teleri ühenduspesaga **HDMI ARC**.

Märkus

- Teler peab toetama HDMI-CEC ja ARC funktsiooni. HDMI-CEC ja ARC tuleb seada sisselülitatud olekusse.
- HDMI-CEC ja ARC seadistamise viis võib olenevalt telerist erineda. ARC funktsiooni kohta saate lisateavet teleri kasutusjuhendist.
- Kasutage kindlasti ARC funktsiooni toetavaid HDMI-kaableid.

Optiline ühendus

- 1 Ühendage heliprojektori ühenduspesa **Optical in (Optiline sisend)** optilise kaabli abil teleri või muu seadme ühenduspesaga **Optical out (Optiline väljund)**.

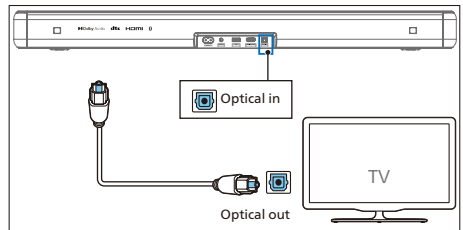

- Digitaalse optilise ühenduspesa tähis võib olla ka **Spdif in (SPDIF-sisend)** või **Spdif out (SPDIF-väljund)**.

Ühendus helisisendiga

3,5 mm helikaabli kasutamine

- Ühendage 3,5–3,5 mm helikaabel teleri kõrvaklapipesast heliprojektori pesa **Audio in (Helisisend)**.

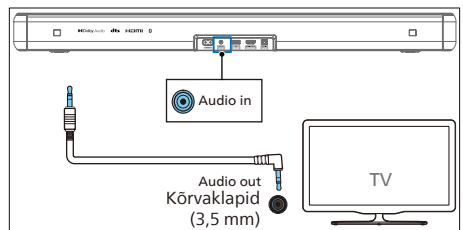

3,5 mm–RCA-helikaabli kasutamine

- Ühendage RCA–3,5 mm helikaabel teleri heliväljundi pesadest heliprojektori pessa **Audio in** (**Helisisend**).

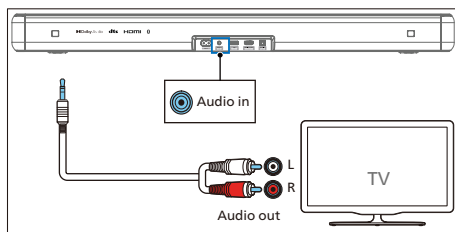

Vooluvõrku ühendamise

- Enne vahelduvvoolujuhtme ühendamist veenduge, et oleksite teinud kõik muud ühendused.
 - Toote kahjustamise oht! Veenduge, et toitepinge vastaks seadme tagaküljele või põhjale trükitud pingele.
- 1 Ühendage toitekaabel heliprojektori ühenduspessa **AC~** ja seejärel vooluvõrgu pistikupessa.
 - 2 Ühendage toitekaabel basskõlari ühenduspessa **AC~** ja seejärel vooluvõrgu pistikupessa.

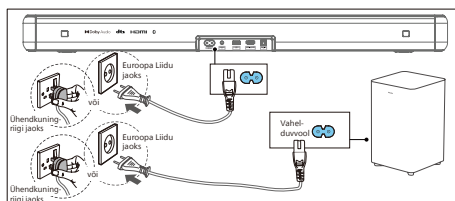

Märkus

- Toitejuhtmete kogus ja pistiku tüüp on piirkonniti erinevad.

Basskõlariga sidumine

Nõuanded

- Basskõlar peab asuma heliprojektorist 6 meetri raadiuses lagedal alal.

Automaatne sidumine

Ühendage heliprojektor ja basskõlar vooluvõrgu pistikupessa ning seejärel vajutage seadmel või kaugjuhtimispuldil nuppu **⏏**, et lülitada seade olekusse **ON (Sees)**. Basskõlar ja heliprojektor seotakse automaatselt.

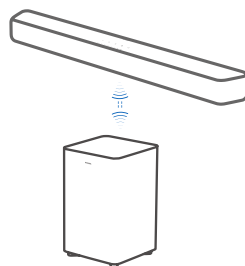

↳ Traadita ühendusega basskõlari näidik näitab olekut.

Leednäidiku olek	Olek
Kiire vilkumine	Basskõlar on sidumisrežiimis
Pöleb ühtlaselt	Ühendatud / sidumine õnnestus
Aeglane vilkumine	Sidumata olek

Nõuanded

- Ärge vajutage basskõlari tagaküljel olevat nuppu **Pair (Seo)** muul juhul, kui käsitsi sidumiseks.

Käsitsi sidumine

Kui traadita ühendusega basskõlarist ei kosta heli, siduge basskõlar käsitsi.

- 1 Lahutage basskõlar ja heliprojektor uuesti vooluvõrgu pistikupesast ning ühendage need uuesti 3 minuti pärast.
- 2 Hoidke basskõlari tagaküljel olevat nuppu **Pair (Seo)** 3 sekundit all.
↳ Basskõlari näidik hakkab kiiresti vilkuma.
- 3 Seejärel vajutage heliprojektoril või kaugjuhtimispuldil nuppu **⏻**, et lülitada heliprojektor olekusse **ON (Sees)**.
↳ Õnnestumise korral jääb basskõlari näidik ühtlaselt põlema.
- 4 Kui näidik endiselt vilgub, korrake samme 1–3.



Nõuanded

- Basskõlar peab asuma heliprojektorist 6 meetri raadiuses lagedal alal (mida lähemal, seda parem).
- Eemaldage basskõlari ja heliprojektori vahelt kõik esemed.
- Kui traadita ühendus jälle katkeb, kontrollige, kas tegu on seadistuskonfliktiga või esineb asukohas tugevaid häireid (nt mõnest elektroonikaseadmest tingitud häireid). Kõrvaldage need seadistuskonfliktid või tugevad häired ja korrake ülalkirjeldatud toiminguid.

4 Heliprojektori kasutamine

Sellest osast saate abi heliprojektori kasutamisel ühendatud seadmetest pärineva heli esitamiseks.

Enne alustamist

- Tehke vajalikud ühendused, mida on kirjeldatud kiirjuhendis ja kasutusjuhendis.
- Lülitage heliprojektor muude seadmete jaoks õigele allikale.

Rakenduse allalaadimine

Rakenduse allalaadimiseks ja installimiseks skannige QR-kood või otsige Apple'i App Store'ist või Google Play poest märksõna „Philips Entertainment“.



Philips Entertainment 🔍

Rakenduse Philips Entertainment abil saate seada helitugevust, helistiili (EQ), dialoogi parandamist, ruumilist heli, automaatset helitugevuse ühtlustamist, AV-sünkroonimist, leedtuude valgust, allika valikut jms.

Sisse- ja väljalülitamine

- Kui ühendate heliprojektori esmakordselt vooluvõrgu pistikupesasa, on seade ooterežiimis.
- Vajutage kaugjuhtimispuldil või heliprojektoril nuppu ψ , et lülitada heliprojektor olekusse **ON (Sees)** või **OFF (Väljas)**.
- Kui soovite heliprojektori täiesti välja lülitada, tõmmake toitepistik vooluvõrgu pistikupesast välja.

Automaatne ooterežiim

- Heliprojektor lülitub umbes 15 minuti pärast automaatselt ooterežiimi, kui teler või väline heliprojektor ühendatakse lahti (või USB-ühenduse või Bluetoothi funktsiooni taasesitus peatub) või lülitatakse välja.
- Automaatse ooterežiimi aktiveerimiseks või inaktiveerimiseks hoidke nuppu ψ sisselülitatud toitega seadmel 8 sekundit all (automaatne ooterežiim 15 minutiga).

Märkus

- HDMI (ARC) režiimis lülitub seade umbes 15 minuti möödudes võrguühendusega ooterežiimi, kui heli taasesitus ei ole parajasti pooleli.
- AUX-, USB-, optilises ja Bluetoothi režiimis lülitub seade umbes 15 minuti möödudes automaatselt ooterežiimi, kui heli taasesitus ei ole parajasti pooleli.

Režiimide valimine

Vajutage korduvalt heliprojektori kaugjuhtimispuldi nuppu \odot (allikas), et valida režiim **HDMI ARC**, **BT**, **BT (LE Audio)**, **OPT**, **USB** või **AUX**.

- ↳ Vahetage taasesituse allikat. Esiküljel olevas näidikus süttib vastav tuli.

Helitugevuse reguleerimine

Heliprojektori helitugevuse reguleerimine

- Helitugevuse suurendamiseks või vähendamiseks vajutage nuppu **Vol+ / Vol-** (helitugevus).
 - ↳ Helitugevuse reguleerimisel suureneb või väheneb näidikul põlevate leedtulede arv. Praegust helitugevust näete näidiku tulede/vilkumise (joonis) järgi.

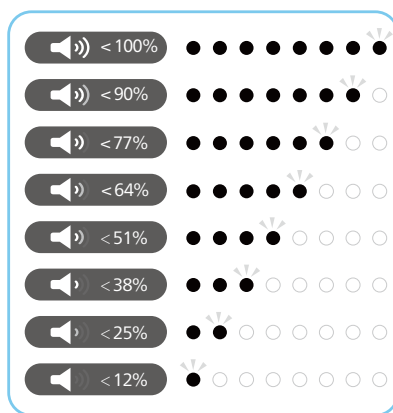



- Heli vaigistamiseks vajutage nuppu $\blacktriangle \times$ (vaigista).
- Heli taastamiseks vajutage uuesti nuppu $\blacktriangle \times$ (vaigista) või vajutage nuppu **Vol+ / Vol-** (helitugevus).

Basskõlari helitugevuse reguleerimine

- Basskõlari helitugevuse suurendamiseks või vähendamiseks vajutage nuppu **Bass +/-** (basskõlar).



Virtuaalse režiimi lubamiseks või keelamiseks vajutage kaugjuhtimispuldi nuppu (☺).

Olek	Leednäidiku olek
ON	 (← →) (Kaks leedtuld süttivad keskkohast alates paremale/vasakule liikumisega)
OFF	 (→ ←) (Leedtuled süttivad vasakult/paremalt keskkoha suunas kokku liikumisega)

- **ON (Sees):** Selles režiimis kasutatakse DTS Virtual:X-i ning virtuaalse kõrguse ja virtuaalse ümbruse töötlust, et luua kolmemõõtmeline heliväli, kui kõrgusefektiga kõlareid ei kasutata.
- **OFF (Väljas):** Tehnoloogiat DTS Virtual:X ei kasutata.

Automaatne helitugevuse ühtlustamine





Automaatse helitugevuse ühtlustamise lülitamiseks olekusse **ON (Sees)** / **OFF (Väljas)** või öörežiimi vajutage nuppu **AVL (Automaatne helitugevuse ühtlustamine)**.

Olek	Leednäidiku olek
OFF	
ON	
NIGHT	



- **OFF (Väljas):** automaatset helitugevust ei kasutata.
- **ON (Sees):** reageerib reaajas eri allikatele ja sisutüüpidele, et hoida helitugevus nendega kooskõlas.
- **NIGHT (Õö):** helitugevus hoitakse kõigi allikate ja sisutüüpide korral ühtlane ning parandatakse häält ja dialoogi, et seda oleks vaikselt keskkonnas kergem kuulda.

Bluetoothi seadmetest esitamine

Bluetoothi kaudu saate ühendada heliprojektori oma Bluetoothi seadmega (näiteks iPadi, iPhone'i, iPod touchi, Androidi telefoni või sülearvutiga) ja seejärel kuulata seadmesse salvestatud helifaile heliprojektori kõlarite kaudu.

- 1 Vajutage heliprojektori nuppu  või kaugjuhtimispuldi nuppu  (allikas), et valida BT (Bluetoothi) režiim.
↳ BT märgutuli hakkab siniselt vilkuma.
- 2 Bluetoothi seadmes lülitage Bluetooth sisse, ühenduse loomiseks otsige välja ja valige **Philips TAB5309** (Bluetoothi lubamise juhised leiab Bluetoothi seadme kasutusjuhendist).
↳ Ühenduse loomise ajal vilgub BT märgutuli siniselt.
- 3 Oodake, kuni kuulete heliprojektorist häälviipt.
↳ Kui ühenduse loomine õnnestub, jääb BT märgutules põlema ühtlane sinine valgus.
- 4 Valige ja taasesitage oma Bluetoothi seadme helifaile või muusikapalad.
 - Kui esituse ajal tuleb telefonikõne, siis muusika esitamine peatatakse. Kõne lõppemisel esitus jätkub.
 - Kui Bluetoothi seade toetab AVRCP profiili, võite vajutada konkreetse muusikapala juurde liikumiseks kaugjuhtimispuldi nuppu  /  või vajutada esituse peatamiseks/jätkamiseks nuppu .

Kui teie mobiiltelefon toetab LE Audio funktsiooni, saate seda uut funktsiooni kasutada ja nautida.

- 1 Vajutage heliprojektori nuppu  või kaugjuhtimispuldi nuppu  (allikas), et valida režiim **BT (LE Audio) (Bluetooth LE Audio)**.
↳ BT märgutuli hakkab valgelt vilkuma.
- 2 Avage LE Audio seadmes sätteid ja lülitage Bluetooth sisse (veenduge, et LE Audio funktsioon oleks LE Audio seadmes aktiveeritud), otsige üles ja valige ühenduse loomiseks **Philips TAB5309-LEA**.

Mär-gutuli	Olek	Nimi
Sinine	BT	Philips TAB5309
Valge	BT (LE Audio)	Philips TAB5309-LEA

Bluetoothi režiimist saate väljuda järgmiselt.

- Lülitage seade teisele allikale.
- Keelake funktsioon Bluetoothi seadmes. Võite ka viia Bluetoothi seadme maksimaalsest toimumisulatusest välja. Bluetoothi seadme ühendus seadmega katkestatakse pärast häälviipta.
- Vajutage pikalt heliprojektori nuppu .

Märkus

- Lagedas takistusteta ruumis. Heli projektori ja Bluetoothi seadme maksimaalne toimumisulatus on ligikaudu 10 meetrit.
- Ühilduvus kõigi Bluetoothi seadmetega ei ole tagatud.
- Muusika voogesitus võib katkeda, kui seadme ja heliprojektori vahel on takistusi (näiteks sein), seadet katab metallkorpus või lähedal asub muid sama sagedust kasutavaid seadmeid.

Välise seadme kuulamine

Veenduge, et heliprojektor oleks ühendatud teleri või heliseadmega.

- 1 Vajutage korduvalt heliprojektori või kaugjuhtimispuldi nuppu , et valida režiim **HDMI ARC, OPT** või **AUX**.
↳ Heli projektori märgutuli näitab, millist režiimi parajasti kasutatakse.
- 2 Taasesitusfunktsioone kasutage vahetult heliseadmest.
- 3 Helitugevuse soovitud tasemele reguleerimiseks vajutage nuppe +/- (helitugevus).

Märkus

- Kui optilises režiimis / režiimis HDMI ARC ei kosta seadmest heli, peate võib-olla aktiveerima lähteseadmes (nt teleris, DVD- või Blu-ray-mängijas) PCM-i või Dolby Digitali signaali väljundi.

Heli esitamine USB kaudu

Saate nautida USB-salvestisse, näiteks MP3-mängijasse või USB-mäluseadmele jms talletatud heli.

- 1 Sisestage USB-seade.

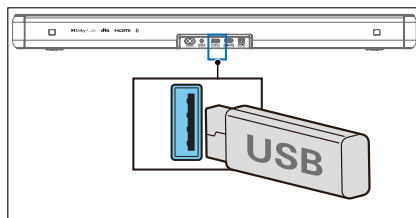

- 2 Vajutage korduvalt heliprojektori või kaugjuhtimispuldi nuppu , et valida USB-režiim.
- 3 Taasesituse ajal

Nupp	Toiming
▶	Esituse alustamine, peatamine või jätkamine
◀◀	Eelmise pala juurde liikumine
▶▶	Järgmise pala juurde liikumine

☰ Märkus

- See toode ei pruugi ühilduda teatud tüüpi USB-salvestitega.
- Kui kasutate USB-pikenduskaablit, USB-jaoturit või universaalset USB-kaardilugerit, võib juhtuda, et USB-salvestit ei tuvastata.
- Ärge eemaldage USB-salvestit failide lugemise ajal.
- Süsteem toetab kuni 128 GB mälumahuga USB-seadmeid.
- Süsteem saab esitada MP3-/WAV-/FLAC-faile.
- Toetatud USB-port: 5 V === 500 mA.

Auto Volume (Automaatne helitugevus)	OFF (Väljas)
Night (Öö)	OFF (Väljas)
Source (Allikas)	HDMI-ARC (HDMI ARC)
BT pairing info (Bluetoothi sidumisteave)	Clear (Tühi)
AV SYNC (AV sünkroonimine)	0
DISPLAY (Näidik)	ON (Sees)
Auto Standby (Auto Power Down) (Automaatne ooterežiim (automaatne väljalülitumine))	ON (Sees)
Dialogue enhancement (Dialogi parandamine)	OFF (Väljas)

Tehasesätete taastamine

Seadme vaikeseadistusele lähtestamine.

- Lülitage heliprojektor sisse, hoidke nuppe **+** ja **-** 8 sekundi vältel korraga all.
 - ↳ Kõik märgutuled süttivad 5 sekundiks, ooterežiimi märgutuli punaselt.

Üksus	Vaikesätted
EQ (Ekvalaiser)	Movie (Film)
Master Volume (Põhiseadme helitugevus)	10
Subwoofer Volume (Basskõlari helitugevus)	0
Treble (Kõrged toonid)	0
Surround (Ruumiline heli)	OFF (Väljas)

5 Seadme tehnilised andmed

Märkus

- Tehnilisi andmeid ja kujundust võidakse ette teatamata muuta.

Bluetooth / traadita ühendus

Bluetoothi profiilid	A2DP, AVRCP
Bluetoothi versioon	V 5.4
Bluetooth sagedusala / saatja võimsus (EIRP)	2402–2480 MHz < 10 dBm
2.4G traadita ühenduse sagedusala / saatja võimsus (EIRP)	2402–2480 MHz < 10 dBm

Võimendiosa

Kokku	Efektivväärtus 120 W, koguharmoonmoonutus (THD) kuni 10% Max 240 W
-------	---

Heliprojektor

Toide	vahelduvpinge 100–240 V, 50/60 Hz
Energiatarve	25 W
Energiatarve ooterežiimis	Tavaooterežiim < 0,50 W Võrguühendusega ooterežiim < 2,0 W
Sageduska- rakteristik	150 Hz ... 20 kHz
Kõlarite näivtakistus	8 Ω × 2
USB otseversioon	2.0 Full Speed (täiskiirus)
USB	5 V = 500 mA
Mõõtmed (L × K × S)	766 × 67,3 × 91 mm

Mass	1,6 kg
Töötemperatuur	0–45 °C

Basskõlar

Toide	vahelduvpinge 100–240 V, 50/60 Hz
Energiatarve	20 W
Energiatarve ooterežiimis	< 0,50 W
Sageduska- rakteristik	40 Hz ... 150 Hz
Näivtakistus	4 Ω
Mõõtmed (L × K × S)	195 × 315,5 × 195 mm
Mass	3,03 kg
Töötemperatuur	0–45 °C

Kaugjuhtimispuul

Vahekaugus/nurk	6 m / 30°
Patari tüüp	AAA (1,5V × 2)

Toetatud helivormingud

HDMI ARC	LPCM 2ch, LPCM 5.1ch, Dolby Digital, Dolby Digital plus, DTS Digital surround 5.1
Optiline	LPCM 2ch, LPCM 5.1ch, Dolby Digital, DTS Digital surround 5.1
Bluetooth	SBC
USB	MP3 / WAV / FLAC

6 Tõrketuvastus



Hoiatus

- Elektrilöögi oht. Ärge mingil juhul eemaldage seadme korpust.

Garantii kehtivuse säilimiseks ei tohi mingil juhul proovida seadet ise remontida.

Kui teil on selle seadme kasutamisel probleeme, kontrollige enne teenindussoovi esitamist järgmisi asjaolusid. Kui probleem püsib, pöörduge veebilehe www.philips.com/support kaudu kasutajate poole.

Põhiseade

Põhiseadme nupud ei toimi.

- Lahutage mõneks minutiks vooluvõrgust ja ühendage seejärel uuesti.

Toide puudub

- Veenduge, et vahelduvvoolujuhe oleks korralikult ühendatud.
- Veenduge, et pistikupesas oleks vool olemas.
- Vajutage kaugjuhtimispuldil või heliprojektoril nuppu , et heliprojektor sisse lülitada.

Heli

Heliprojektori kõlarist ei kosta heli.

- Ühendage heliprojektori helikaabel teleri või muu seadmega. Eraldi heliühendust ei ole siiski vaja, kui:
 - heliprojektor ja teler on ühendatud HDMI ARC ühenduse kaudu või
 - seade on ühendatud heliprojektori HDMI-sisendpessa.
- Valige kaugjuhtimispuldil õige helisisend.

- Veenduge, et heliprojektor ei oleks vaigistatud.

Moonutatud heli või kaja.

- Kui esitate selle seadme kaudu teleri heli, siis veenduge, et teler oleks vaigistatud.

Traadita ühendusega basskõlarist ei kosta heli.

- Ühendage basskõlar käsitsi põhiseadmega.
- Suurendage helitugevust. Vajutage kaugjuhtimispuldil või heliprojektoril nuppu + (helitugevuse suurendamine).
- Kui heli puudub ühe digitaalsendi kasutamisel:
 - proovige seada teleri väljundiks PCM või
 - ühendage Blu-ray- või muu allikaga otse.
 - Mõni teler ei lase digitaalset heli läbi.
- Võimalik, et teleris on seatud heli muutuvväljund. Veenduge, et heliväljundi sätteks on valitud FIXED (fikseeritud) või STANDARD (standardne), mitte VARIABLE (muutuv). Täpsemat teavet saate teleri kasutusjuhendist.
- Bluetoothi kasutamisel veenduge, et lähteseadme helitugevus oleks kuuldavaks reguleeritud ja seade ei oleks vaigistatud.

Bluetooth

Seade ei saa heliprojektoriga ühendust luua.

- Seade ei toeta heliprojektori jaoks vajalikke ühilduvaid profiile.
- Te ei ole seadme Bluetoothi funktsiooni lubanud. Selle funktsiooni lubamise juhised leiate seadme kasutusjuhendist.

- Seade ei ole õigesti ühendatud. Ühendage seade õigesti.
- Heliprojektor on juba ühendatud teise Bluetoothi seadmega. Katkestage ühendatud seadme ühendus ja proovige uuesti.

Ühendatud Bluetoothi seadme eadastatava heli esituskvaliteet on halb.

- Bluetoothi vastuvõtt on halb. Viige seade heliprojektorile lähemale või eemaldage seadme ja heliprojektori vahelt takistused.

Ma ei leia oma Bluetoothi seadmes selle seadme Bluetoothi nime.

- Veenduge, et Bluetoothi funktsioon oleks Bluetoothi seadmes aktiveeritud.
- Siduge seade uuesti oma Bluetoothi seadmega.

Kaugjuhtimispuult ei toimi

- Enne mis tahes taasesituse juhtnupu vajutamist valige esmalt õige allikas.
- Viige kaugjuhtimispuult seadmele lähemale.
- Paigaldage patareid nii, et polaarsus (+/-) vastaks seadmel näidatule.
- Vahetage patareid välja.
- Suunake kaugjuhtimispuult otse seadme esiküljel asuvale andurile.

Basskõlar on jõude või basskõlari näidik ei sütti

- Lahutage toitejuhe voluvõrgu pistikupesast ja ühendage see 3 minuti pärast uuesti, et basskõlar lähtestada.

7 Kaubamärgid



Kasutatud kaubamärgid HDMI ja HDMI High-Definition Multimedia Interface, HDMI väliskujundus ja HDMI logod on ettevõtte HDMI Licensing Administrator, Inc. kaubamärgid või registreeritud kaubamärgid Ameerika Ühendriikides ja teistes riikides.



Dolby, Dolby Audio ja kahekordne D-märk on ettevõtte Dolby Laboratories Licensing Corporation registreeritud kaubamärgid.

Toodetud ettevõtte Dolby Laboratories litsentsi alusel.



Bluetooth®-i kaubamärk ja logod on Bluetooth SIG, Inc. registreeritud kaubamärgid ning neid kasutatakse ettevõttes MMD Hong Kong Holding Limited litsentsi alusel. Muud kaubamärgid ja kaubanimed kuuluvad nende vastavatele omanikele.



DTS patente kohta vt <http://patents.dts.com>. Toodetud ettevõtte DTS, Inc. või DTS Licensing Limited litsentsi alusel. DTS, Digital Surround, Virtual:X ja DTS-i logo on ettevõtte DTS, Inc. registreeritud kaubamärgid või kaubamärgid Ameerika Ühendriikides ja teistes riikides.

© 2021 DTS, Inc. KÕIK ÕIGUSED ON KAITSTUD.



Tehnilisi andmeid võidakse ette teatamata muuta.

Uusimate värskenduste ja dokumentide saamiseks külastage veebilehte www.Philips.com/support.

Philips ja Philips Shield Emblem on ettevõtte Koninklijke Philips N.V. registreeritud kaubamärgid ja neid kasutatakse litsentsi alusel.

Selle toote on tootnud ettevõtte MMD Hong Kong Holding Limited ja seda müüakse selle ettevõtte või mõne tema sidusettevõtte vastutusel. Selle toote garantiiajandja on MMD Hong Kong Holding Limited.

