

PHILIPS

Gulsčioji garso
kolonėlė

5000 serija

Vartotojo vadovas

TAB5109

Savo gaminį užregistruokite ir palaikymą gaukite adresu
www.philips.com/support

Turinys

1 Svarbios saugos instrukcijos	3	5 Techniniai gaminio duomenys	19
Saugumas	3		
Gaminio priežiūra	5		
Rūpinimasis aplinka	5		
Atitikties deklaracija	5	6 Trikčių diagnostika ir šalinimas	20
Žinynas ir palaikymas	5		
2 Jūsų gulsčioji garso kolonėlė	6	7 Prekių ženklai	22
Kas yra dėžutėje	6		
Gulsčioji garso kolonėlė	6		
Jungtys	7		
Nuotolinio valdymo pultelis	8		
Nuotolinio valdymo pultelio paruošimas	9		
Vietos parinkimas	10		
Sieninis laikiklis	10		
3 Prijungimas	11		
Prijungimas prie HDMI ARC	11		
Prijungimas prie optinio kabelio	12		
Garso įvesties prijungimas	12		
Prijungimas prie maitinimo šaltinio	13		
4 Gulsčiosios garso kolonėlės naudojimas	13		
Programos atsiuntimas	13		
Ijungimas ir išjungimas	14		
Pasirenkami režimai	14		
Garsumo reguliavimas	14		
Žemųjų / aukštųjų dažnių lygio reguliavimas	15		
Vienodintuvo (EQ) efekto pasirinkimas	15		
LED lempučių įjungimas / išjungimas	15		
„DTS Virtual X“	16		
Automatinis garsumo išlyginimas	16		
Atkūrimas iš „Bluetooth“ įrenginių	16		
Išorinio prietaiso klausymasis	18		
Garso leidimas per USB	18		
Gamyklinių nustatymų atkūrimas	19		

1 Svarbios saugos instrukcijos

Prieš naudodami gaminį perskaitykite ir įsigilinkite į visas instrukcijas. Jei gedimas įvyks dėl šių instrukcijų nesilaikymo, garantija neteks galios.

Saugumas

Susipažinkite su šiais saugos simboliais

Ženklavimo informacija pateikta gaminio apačioje arba gale.



Tai yra II KLASĖS aparatas su dviguba izoliacija, be apsauginio įžeminimo.



AC įtampa



Šis simbolis nurodo DC įtampą.



Laikykitės vartotojo vadove pateiktų instrukcijų!



ĮSPĖJIMAS!

Įspėjimas. Elektros smūgio pavojus!



Šauktukas įspėja naudotoją apie svarbias naudojimo instrukcijas.

Elektros smūgio ar gaisro pavojus!

- Prieš prijungdami ar keisdami jungtis, įsitikinkite, kad visi įrenginiai yra atjungti nuo maitinimo lizdo.
- Saugokite gaminį ir priedus nuo lietaus ar drėgmės. Šalia gaminio nedėkite jokių indų, pvz., vazų su vandeniu. Jei ant gaminio išsiliejo skysčio, nedelsdami atjunkite jį nuo maitinimo lizdo. Kreipkitės į klientų aptarnavimo centrą, kad gaminys būtų patikrintas prieš naudojimą.
- Nestatykite gaminio ir priedų prie atviros liepsnos ar kitų karščio šaltinių, įskaitant tiesioginę saulės šviesą.
- Niekada nekiškite jokių daiktų į vėdinimo ar kitas gaminio angas.
- Jei kaip atjungimo įtaisas naudojamas maitinimo kištukas arba prietaisų jungtis, toks atjungimo įtaisas turi būti lengvai pasiekiamas.
- Baterijos (sudėtinės baterijos ir įdėtos baterijos) neturi būti veikiamos per didelio karščio, pvz., saulės spindulių, ugnies ar pan.
- Prieš perkūniją atjunkite gaminį nuo maitinimo šaltinio.
- Atjungdami maitinimo laidą, visada traukite už kištuko, o ne už laido.
- Gaminys naudotinas atogrąžų ir (arba) vidutinio klimato sąlygomis.

Trumpojo jungimo ar gaisro pavojus!

- Identifikavimo duomenis ir maitinimo charakteristikas rasite gaminio gale arba apačioje esančioje tipo lentelėje.
- Prieš jungdami gaminį prie maitinimo šaltinio, įsitikinkite, kad energijos įtampa atitinka gaminio gale arba apačioje nurodytas vertes. Jei įtampa skiriasi, jokių būdu nejunkite gaminio prie maitinimo šaltinio.

Pavojus susižeisti ar sugadinti gaminį!

- Montuojant ant sienos, gaminys turi būti gerai pritvirtintas prie sienos vadovaujantis montavimo instrukcijomis. Naudokite tik kartu tiekiamą sieninį laikiklį (jei yra). Netinkamai pritvirtinus prie sienos galimas nelaimingas atsitikimas, kūno sužalojimas ar žala turtui. Jei turite klausimų, susisiekite su klientų aptarnavimo tarnyba savo šalyje.
- Niekada nedėkite gaminio ir jokių kitų daiktų ant maitinimo laidų ar kitos elektros įrangos.
- Jei gaminys buvo gabenamas žemesnėje nei 5 °C temperatūroje, išpakuokite jį ir, prieš įjungdami jį elektros lizdą, palaukite, kol gaminys sušils iki kambario temperatūros.
- Kai kurios šio gaminio dalys gali būti pagamintos iš stiklo. Būkite atsargūs, kad nesusižeistumėte ir nesugadintumėte gaminio.

Perkaitimo pavojus!

- Nemontuokite gaminio ankštose vietose. Aplink gaminį palikite bent keturių colių laisvos vietos vėdinimui. Įsitikinkite, kad užuolaidos ar kiti objektai neuždengia gaminio vėdinimo angų.

PERSPĖJIMAS dėl baterijų naudojimo

- **ATSARGIAI.** Jei baterijas pakeisite netinkamo tipo baterijomis, galimas sprogimas. Bateriją keiskite tik kita to paties ar analogiško tipo baterija.
- Išimkite baterijas, jei jos išseko arba jei nuotolinio valdymo pultelio nenaudosite ilgą laiką.
- Baterijose yra cheminių medžiagų, todėl jas reikia perdirbti arba išmesti vadovaujantis nacionaliniais ir vietos nurodymais.

- Teisingai įdėkite baterijas, atsižvelgdami prietaise į „+“ ir „-“ ženklus.
- Nenaudokite kartu senų ir naujų baterijų.
- Nesumaišykite šarminių, įprastų (anglies-cinko) ir įkraunamų (Ni-Cd, Ni-MH ir t. t.) baterijų.
- Baterijos (ar sudėtinės baterijos) neturi būti veikiamos per didelio karščio, pvz., saulės spindulių, ugnies ar pan.
- Nemeskite baterijų į ugnį arba karštą krosnį, negniuždykite mechaniniu būdu ir neperpjaukite.
- Saugokite baterijas nuo labai žemo oro slėgio.



Pastaba

- Duomenų etiketė priklijuota prietaiso apačioje arba gale.

Gaminio priežiūra

Gaminiui valyti naudokite tik mikropluošto šluostę.

Rūpinimasis aplinka

Seno gaminio ir baterijų šalinimas



Gaminys suprojektuotas ir pagamintas naudojant aukštos kokybės medžiagas bei komponentus, kuriuos galima perdirbti ir naudoti pakartotinai.



Šis simbolis ant gaminio reiškia, kad gaminiui taikoma Europos direktyva 2012/19/ES.



Šis simbolis reiškia, kad gaminyje yra baterijų, kurioms taikoma Europos direktyva 2013/56/ES ir kurių negalima išmesti kartu su įprastomis buitinėmis atliekomis.

Sužinokite apie vietinę atskiro surinkimo sistemą elektriniams ir elektroniniams gaminiams bei baterijoms. Laikykitės vietinių taisyklių ir niekada neišmeskite gaminio bei baterijų kartu su įprastomis buitinėmis atliekomis. Tinkamai šalinant senus gaminius ir baterijas galima išvengti neigiamų padarinių aplinkai ir žmonių sveikatai.

Vienkartinių baterijų išėmimas

Norėdami išimti vienkartinės baterijas, žr. skyrelį apie baterijų įdėjimą.

Atitikties deklaracija

Šis gaminys atitinka Europos bendruomenės reikalavimus dėl radijo trukdžių.

„TP Vision Europe B.V.“ pareiškia, kad šis gaminys atitinka esminius reikalavimus ir kitas susijusias radijo ryšio įrenginių direktyvos 2014/53/ES nuostatas bei JK radijo ryšio įrangos reglamentą SI 2017 Nr. 1206. Atitikties deklaracija pateikiama svetainėje adresu www.philips.com/support.

Žinynas ir palaikymas

Dėl visapusiško palaikymo internetu apsilankykite svetainėje adresu www.philips.com/support, kurioje galėsite:

- atsisiųsti naudotojo vadovą ir greitos pradžios vadovą;
- peržiūrėti vaizdo mokymus (tik tam tikriems modeliams);
- rasti atsakymus į dažnai užduodamus klausimus (DUK);
- pateikti mums klausimą el. paštu;
- pasikalbėti su mūsų palaikymo atstovu.

Vadovaudamiesi svetainėje pateiktomis instrukcijomis pasirinkite kalbą, tuomet įveskite gaminio modelio numerį.

Taip pat galite susisiekti su klientų aptarnavimo tarnyba savo šalyje. Prieš susisiekdami užsirašykite savo gaminio modelio numerį ir serijos numerį. Šią informaciją galite rasti gaminio gale arba apačioje.

2 Jūsų gulsčioji garso kolonėlė

Sveikiname įsigijus „Philips“ gaminį! Norėdami pasinaudoti „Philips“ teikiamu visapusišku palaikymu, užregistruokite savo gulsčiąją garso kolonėlę adresu www.philips.com/support.

Kas yra dėžutėje

Patikrinkite, ar pakuotėje yra toliau nurodyti elementai.

- Gulsčioji garso kolonėlė x 1
- Nuotolinio valdymo pultelis x 1
(AAA baterijos x 2)
- Maitinimo laidas * x 1
- Sieninio laikiklio komplektas x 1
- Greitos pradžios vadovas / Garantijos kortelė / saugos lapas x 1

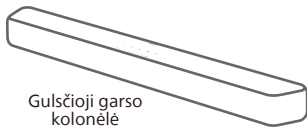

Gulsčioji garso kolonėlė



Sieninio laikiklio komplektas
(laikikliai x2 / laikiklių varžtai x4/
sieniniai inkarai x4)

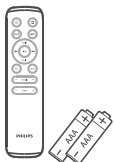

Nuotolinis valdymas
(AAA baterijos x 2)



Greitos pradžios vadovas
Garantijos kortelė / saugos lapas

TAB5109/10		TAB5109/98	
TAB5109/67	TAB5109/61	TAB5109/96	TAB5109/77

- Maitinimo laidų kiekis ir kištuko tipas skiriasi atsižvelgiant į regioną.
- Šiame naudotojo vadove pateikti vaizdai, iliustracijos ar brėžiniai pateikti tik informavimo tikslais, tikrojo gaminio išvaizda gali skirtis.

Gulsčioji garso kolonėlė

Šiame skyriuje pateikta gulsčiosios garso kolonėlės apžvalga.

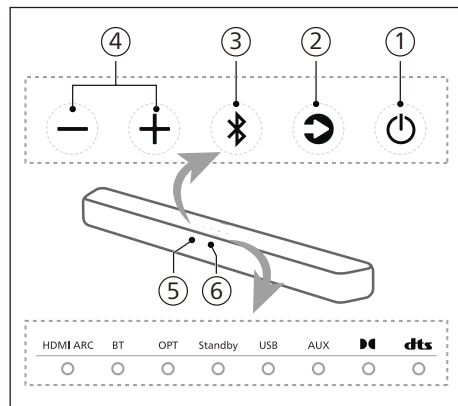

- ① **⏻ (budėjimo režimas – įjungimas)**
 - Įjunkite gulsčiąją garso kolonėlę arba perjunkite į budėjimo režimą.
 - Gaminiiui veikiant paspauskite ir palaikykite 8 sek., kad įjungtumėte arba išjungtumėte automatinį budėjimo režimą (15 min. automatinį budėjimo režimą).

② **⏻ (šaltinio) mygtukas**
Pasirinkite gulsčiajai garso kolonėlei įvesties šaltinį.

③ **⌘ („Bluetooth“) mygtukas**

- Paspauskite, kad pasirinktumėte „Bluetooth“ režimą.
- Paspauskite ir palaikykite 3 sek., kad įjungtumėte „Bluetooth“ susiejimo režimą.
- Paspauskite ir palaikykite 8 sek., kad atjungtumėte visus įrenginius ir išvalytumėte BT prisijungimo istoriją, tuomet įjunkite susiejimo režimą.

④ **+/- (garsumo) mygtukas**
Padidinkite arba sumažinkite garsumą.

⑤ **Nuotolinio valdymo pultelio jutiklis**

⑥ **Gulsčiosios garso kolonėlės LED indikatorius**

LED būseną	Būseną	
HDMI ARC	Dega baltai	HDMI ARC režimas
BT	Dega mėlynai	„Bluetooth“ („Classic“) režimas
	Dega baltai	„Bluetooth“ („LE Audio“) režimas
OPT	Dega baltai	Optinis režimas
Standby	Dega raudonai	Budėjimo režimas
USB	Dega baltai	USB režimas
AUX	Dega baltai	AUX režimas
Ⓛ	Dega baltai	Dolby Audio
Ⓛts	Dega baltai	DTS Audio

Jungtys

Šiame skyriuje pateikta gulsčiosios garso kolonėlės jungčių apžvalga.

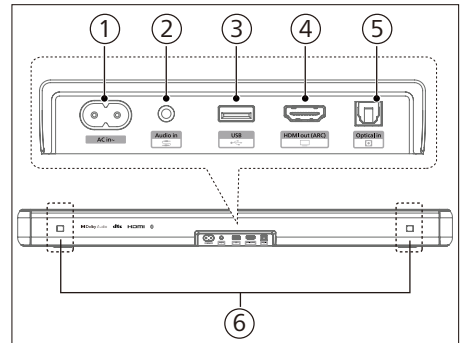

- ① **AC įvestis ~ lizdas**
Prijunkite prie maitinimo šaltinio.
- ② **„Audio in“ (garso įvestis)**
Garso įvestis, pavyzdžiui, iš MP3 grotuvo (3,5 mm lizdas).
- ③ **USB**
 - Prijunkite prie USB atmintinės, kad galėtumėte atkurti garso mediją.
 - Atnaujinkite šio gaminio programinę įrangą.
- ④ **HDMI ARC**
Prievasdala palaiko ARC HDMI funkciją; jungiama prie televizoriaus HDMI (ARC) įvesties.
- ⑤ **„Optical in“ (optinė įvestis)**
Prijunkite prie optinės garso išvesties televizoriuje arba skaitmeniniame įrenginyje.
- ⑥ **Sieninio laikiklio anga**

Nuotolinio valdymo pultelis

Šiame skyriuje pateikta nuotolinio valdymo pultelio apžvalga.

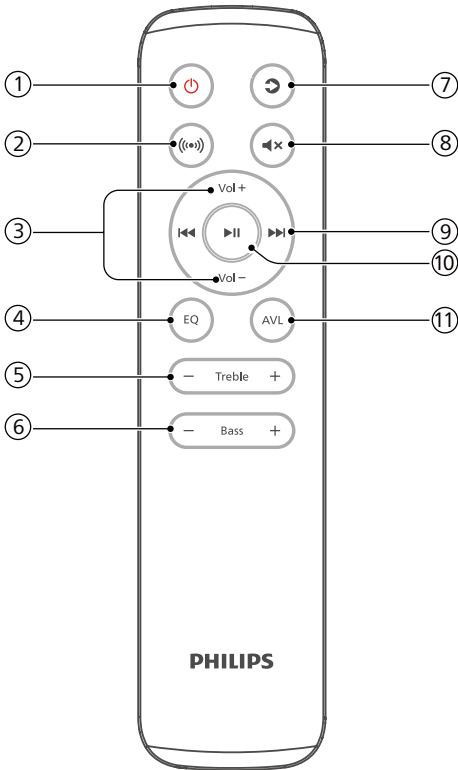

- ① **⏻ (budėjimo režimas – įjungimas)**
- Įjunkite gulsčiąją garso kolonėlę arba perjunkite į budėjimo režimą.
 - Gaminiiui veikiant paspauskite ir palaikykite 8 sek., kad įjungtumėte arba išjungtumėte automatinį budėjimo režimą (15 min. automatinį budėjimo režimą).

- ② **⦿ (erdvinis garsas)**
Virtualizatoriaus įjungimas / išjungimas.
- ③ **Vol + / Vol - (garsumo didinimas / mažinimas) (gulsčiosios garso kolonėlės garsumas)**
Padidinkite / sumažinkite gulsčiosios garso kolonėlės garsumą.
- ④ **EQ**
- Pasirinkite vienodintuvo (EQ) efektą.
 - Paspauskite ir palaikykite 3 sek., kad įjungtumėte / išjungtumėte dialogų raiškumą.
- ⑤ **„Treble +/-“ (aukštųjų dažnių lygio didinimas / mažinimas)**
Pareguliuokite aukštųjų dažnių lygį.
- ⑥ **„Bass +/-“ (žemųjų dažnių lygio didinimas / mažinimas) (žemųjų dažnių kolonėlės garsumas)**
Pareguliuokite žemųjų dažnių kolonėlės garsumą.
- ⑦ **⏮ (šaltinis)**
Paspauskite, kad pasirinktumėte gulsčiosios garso kolonėlės įvesties šaltinį.
- ⑧ **⏸ (nutildyti)**
Nutildykite arba atkurkite garsumą.
- ⑨ **⏪ / ⏩ (ankstesnis / kitas)**
Perjunkite į ankstesnį arba kitą takelį USB / BT režimu.
- ⑩ **▶▶ (paleisti / pristabdyti)**
Paleiskite, pristabdykite arba pratęskite atkūrimą USB / BT režimu.
- ⑪ **AVL**
Automatinio garsumo išlyginimo įjungimas / išjungimas ir nakties režimas.

Nuotolinio valdymo pultelio paruošimas

- Kartu tiekiamu nuotolinio valdymo pulteliu įrenginį galima valdyti per atstumą.
- Net jei nuotolinio valdymo pultelis yra naudojamas efektyviu 19,7 pėdų (6 m) atstumu, valdymas nuotolinio valdymo pulteliu gali būti neįmanomas, jei tarp įrenginio ir nuotolinio valdymo pultelio yra kokių nors kliūčių.
- Jei nuotolinio valdymo pultelis naudojamas šalia kitų infraraudonuosius spindulius skleidžiančių gaminių arba jei šalia įrenginio naudojami kiti nuotolinio valdymo įrenginiai, naudojantys infraraudonuosius spindulius, pultelis gali veikti netinkamai. Kiti gaminiai taip pat gali veikti netinkamai.

Nuotolinio valdymo pultelio baterijų keitimas

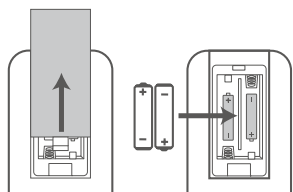

- 1 Paspauskite ir pastumkite galinį dangtelį, kad atidarytumėte nuotolinio valdymo pultelio baterijų skyrių.
- 2 Įdėkite dvi AAA dydžio baterijas (tiekiamas kartu). Įsitinkite, kad (+) ir (-) baterijų galai sutampa su (+) ir (-) galais, nurodytais baterijų skyriuje.
- 3 Uždėkite baterijų skyriaus dangtelį.

Su baterijomis susijusios atsargumo priemonės

- Įsitinkite, kad baterijos įdėtos atsižvelgiant į teigiamą „⊕“ ir neigiamą „⊖“ poliškumą.
- Naudokite tu paties tipo baterijas. Niekada nenaudokite kartu skirtingo tipo baterijų.
- Galima naudoti įkraunamas arba neįkraunamas baterijas. Žr. jų etiketėse nurodytas atsargumo priemones.
- Nuimdami baterijas dangtelį ir išimdami baterijas saugokite savo nagus.
- Nenumeskite nuotolinio valdymo pultelio.
- Nedaužykite nuotolinio valdymo pultelio jokia kitu daiktu.
- Neišpilkite ant nuotolinio valdymo pultelio vandens ar kitokio skysčio.
- Nedėkite nuotolinio valdymo pultelio ant šlapio daikto.
- Saugokite nuotolinio valdymo pultelį nuo tiesioginių saulės spindulių ir per didelio karščio šaltinių.
- Išimkite iš nuotolinio valdymo pultelio baterijas, jei nenaudosite jo ilgą laiką, nes galima korozija ar nuotėkis iš baterijos, kuris gali lemti kūno sužalojimą, turto sugadinimą ir (arba) gaisrą.
- Naudokite vien nurodytas baterijas.
- Nemaišykite naujų ir senų baterijų.
- Niekada neįkraukite baterijos, nebent nurodyta, kad ji yra įkraunamo tipo.

Vietos parinkimas

Žemųjų dažnių kolonėlę padėkite bent 1 m (3 pėd.) atstumu nuo gulsčiosios garso kolonėlės ir 10 cm atstumu nuo sienos.

Siekdami geriausių rezultatų, žemųjų dažnių kolonėlę pastatykite taip, kaip parodyta toliau.

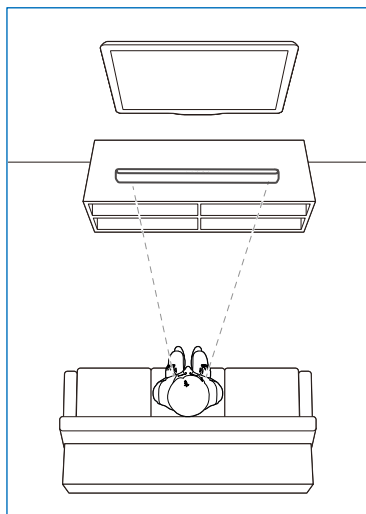

Sieninis laikiklis

Pastaba

- Netinkamai pritvirtinus prie sienos galimas nelaimingas atsitikimas, kūno sužalojimas ar žala turtui. Jei turite klausimų, susisiekite su klientų aptarnavimo tarnyba savo šalyje.
- Prieš montuodami ant sienos, įsitikinkite, kad siena išlaikys gulsčiosios garso kolonėlės svorį.
- Prieš montuodami prie sienos, nenuimkite guminių kojelių gulsčiosios garso kolonėlės apačioje, nes kitaip negalėsite jų pritvirtinti atgal.
- Atsižvelgdami į montavimo sąlygas, įsitikinkite, kad naudojate tinkamo ilgio ir skersmens varžtus.
- Patikrinkite, ar USB prievadas gulsčiosios garso kolonėlės gale yra prijungtas prie USB įrenginio. Jei nustatysite, kad prijungtas USB įrenginys turi įtakos sieniniam laikikliui, naudokite kitą atitinkamo dydžio USB įrenginį.

Varžtų ilgis / skersmuo

Rekomenduojamas aukštis tvirtinant prie sienos

Prieš montuojant gulsčiąją garso kolonėlę prie sienos, patartina pirmiausia pritvirtinti televizorių. Įrengę televizorių, pritvirtinkite prie sienos gulsčiąją garso kolonėlę 50 mm (2,0 col.) atstumu nuo televizoriaus apačios.

ĮSPĖJIMAS!

- Kad išvengtumėte kūno sužalojimo, prietaisas turi būti gerai pritvirtintas prie sienos vadovaujantis montavimo instrukcijomis.
- Rekomenduojamas aukštis tvirtinant prie sienos: ≤ 1,5 m.

- 1 Sienoje išgręžkite lygiagrečiai 4 skylutes (3–8 mm skersmens, atsižvelgiant į sienos tipą).
 - Atstumas tarp skylučių: 616 mm / 24,25 col.
 - Kad būtų lengviau išgręžti skylutes sienoje, galite naudoti kartu tiekiamą sieninio tvirtinimo šabloną.
- 2 Pritvirtinkite sieninius laikiklius prie sienos varžtais (tiekiamais kartu), naudodami atskirtuvą (įsigijamą atskirai). Įsitinkinkite, kad gerai juos pritvirtinote.
- 3 Uždėkite prietaisą ant sieninių laikiklių ir įstatykite į vietą.

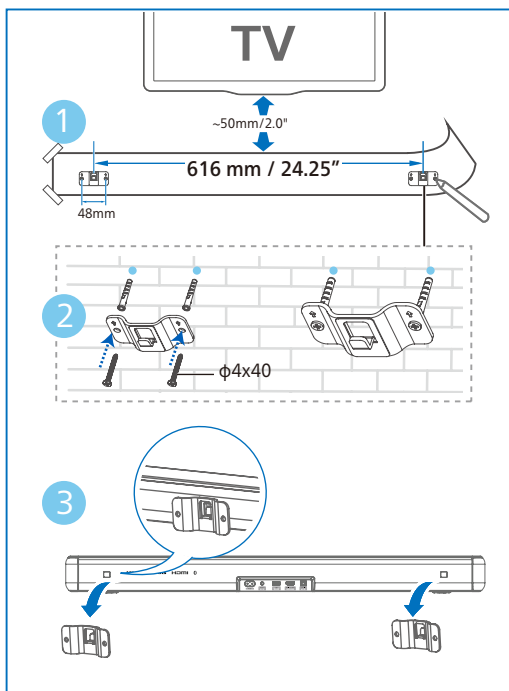

3 Prijungimas

Šis skyrelis padės prijungti gulsčiąją garso kolonėlę prie televizoriaus ir kitų įrenginių bei ją nustatyti.

Pastaba

- Identifikavimo duomenis ir maitinimo charakteristikas rasite gaminio gale arba apačioje esančioje tipo lentelėje.
- Prieš prijungdami ar keisdami jungtis, įsitinkinkite, kad visi įrenginiai yra atjungti nuo maitinimo lizdo.

Prijungimas prie HDMI ARC

HDMI ARC (grįžtamojo garso kanalas)

Gulsčioji garso kolonėlė palaiko HDMI su ARC (garso grįžtamoju kanalu). Jei televizorius yra suderinamas su HDMI ARC, televizoriaus garsą galite girdėti per gulsčiąją garso kolonėlę naudodami vieną HDMI kabelį.

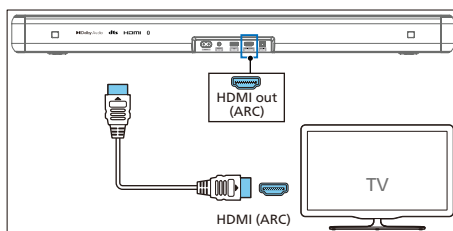

- 1 Televizoriuje įjunkite HDMI-CEC veikseną. Išsamesnės informacijos rasite televizoriaus naudotojo vadove.
 - Televizoriaus **HDMI ARC** jungtis gali būti pažymėta kitaip. Išsamesnės informacijos rasite televizoriaus naudotojo vadove.

- 2 Naudodami didelės spartos HDMI kabelį prijunkite gulsčiosios garso kolonėlės **HDMI ARC** jungtį prie televizoriaus **HDMI ARC** jungties.

Pastaba

- Televizorius turi palaikyti HDMI-CEC ir ARC funkcijas. HDMI-CEC ir ARC funkcijos turi būti įjungtos.
- Atsižvelgiant į televizorių, HDMI-CEC ir ARC nustatymo būdas gali skirtis. Išsamesnės informacijos apie ARC funkciją rasite televizoriaus naudotojo vadove.
- Įsitikinkite, kad naudojate HDMI kabelius, palaikančius ARC funkciją.

Prijungimas prie optinio kabelio

- 1 Optiniu kabeliu prijunkite gulsčiosios garso kolonėlės jungtį „**Optical in**“ (**optinė įvestis**) prie televizoriaus ar kito įrenginio jungties „**Optical out**“ (**optinė išvestis**).

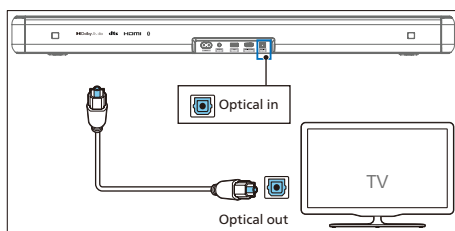

- Skaitmeninė optinė jungtis gali būti pažymėta „**Spdif in**“ („**Spdif**“ įvestis) arba „**Spdif out**“ („**Spdif**“ išvestis).

Garso įvesties prijungimas

Naudokite 3,5 mm garso kabelį

- Prijunkite televizoriaus ausinių lizdą prie gulsčiosios garso kolonėlės lizdo „**Audio in**“ (**garso įvestis**) 3,5 mm–3,5 mm garso kabeliu.

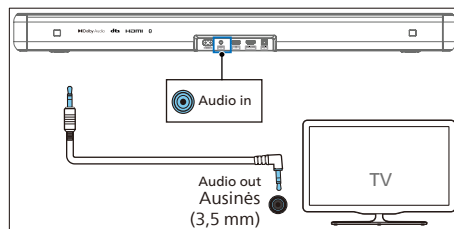

Naudokite 3,5 mm–RCA garso kabelį

- Prijunkite televizoriaus garso išvesties lizdus prie gulsčiosios garso kolonėlės lizdo „**Audio in**“ (**garso įvestis**) RCA–3,5 mm garso kabeliu.

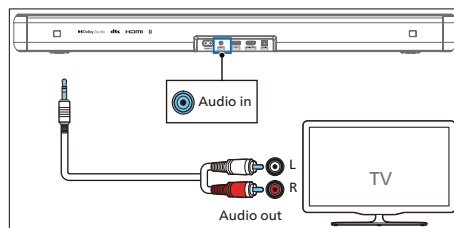

Prijungimas prie maitinimo šaltinio

- Prieš prijungdami kintamosios srovės maitinimo laidą, įsitikinkite, kad visos kitos jungtys yra sujungtos.
 - Gaminiui pažeidimo pavojus! Įsitikinkite, kad maitinimo įtampa atitinka įtampą, nurodytą įrenginio gale arba apačioje.
- 1 Prijunkite maitinimo kabelį prie gulsčiosios garso kolonėlės AC~ lizdo, tuomet – į maitinimo lizdą.

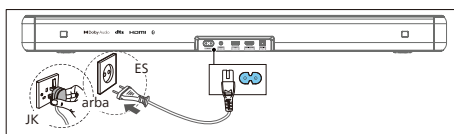

Pastaba

- Maitinimo laidų kiekis ir kištuko tipas skiriasi atsižvelgiant į regioną.

4 Gulsčiosios garso kolonėlės naudojimas

Šiame skyriuje aprašyta, kaip naudoti gulsčiąją garso kolonėlę ir atkurti garsą iš prijungtų įrenginių.

Prieš pradėdant

- Atlikite reikiamus sujungimus, aprašytus greitos pradžios vadove ir naudotojo vadove.
- Perjunkite gulsčiąją garso kolonėlę į tinkamą kitų įrenginių šaltinį.

Programos atsisiuntimas

Nuskaitykite QR kodą arba ieškokite **Philips Entertainment** „Apple App Store“ arba „Google Play“, kad atsisiųstumėte ir įdiegtumėte programą.



Philips Entertainment 

Naudodami programą „Philips Entertainment“ galite nustatyti garsumo lygį, garso stilių (EQ), dialogų raiškumą, erdvinį garsą, automatinį garsumo išlyginimą, AV sinchronizavimą, LED šviesą, šaltinio pasirinkimą ir pan.

Ijungimas ir išjungimas

- Pirmą kartą prijungus gulsčiąją garso kolonėlę prie pagrindinio lizdo, įrenginys veiks budėjimo režimu.
- Paspauskite nuotolinio valdymo pultelio arba gulsčiosios garso kolonėlės mygtuką ψ , kad perjungtumėte gulsčiąją garso kolonėlę į režimą **ON (įjungta)** arba **OFF (išjungta)**.
- Jei norite visiškai išjungti gulsčiąją garso kolonėlę, ištraukite kištuką iš maitinimo lizdo.

Automatinis budėjimo režimas

- Gulsčioji garso kolonėlė automatiškai persijungia į budėjimo režimą maždaug po 15 min., jei televizorius arba išorinė gulsčioji garso kolonėlė yra atjungta (arba pristabdyta USB, BT funkcija ar atkūrimas) arba išjungta.
- Gaminiui veikiant paspauskite ir 8 sek. palaikykite mygtuką ψ , kad įjungtumėte arba išjungtumėte automatinį budėjimo režimą (15 min. automatinį budėjimo režimą).

Pastaba

- Įjungus HDMI (ARC) režimą, jei neatkuriamas garsas, maždaug po 15 min. bus persijungta į tinklo budėjimo režimą.
- „Aux“, USB, optinio ir „Bluetooth“ režimu, jei neatkuriamas garsas, įrenginys automatiškai persijungs į budėjimo režimą maždaug po 15 min.

Pasirenkami režimai

Ant gulsčiosios garso kolonėlės ar nuotolinio valdymo pultelyje pakartotinai spauskite mygtuką ψ (šaltinis), kad pasirinktumėte **HDMI ARC, BT, BT (LE Audio), OPT, USB** arba **AUX** režimą.

- ↳ Perjungus atkūrimo šaltinį, atitinkamai užsidegs priekinis indikatorius.

Garsumo reguliavimas

Nustatykite gulsčiosios garso kolonėlės garsumą

- Spauskite **Vol+/Vol-** (garsumą), kad padidintumėte arba sumažintumėte garsumo lygį.
 - ↳ Reguluojant garsumą, padidės / sumažės indikatoriaus šviesų kiekis. Pagal atitinkamą šviesą / mirksėjimą (pav.), nustatykite esamą garsumo lygį.

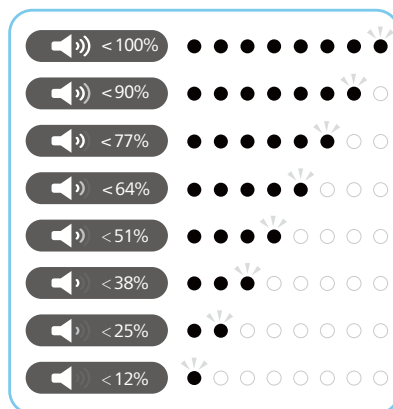

- Kad nutildytumėte, paspauskite $\blacktriangleleft \times$ (nutildyti).
- Norėdami atkurti garsą, vėl spauskite $\blacktriangleleft \times$ (nutildyti) arba spauskite **Vol+/Vol-** (garsumą).

Žemųjų / aukštųjų dažnių lygio reguliavimas

- Spauskite mygtuką **Bass +/-**, kad pakeistumėte žemųjų dažnių lygį.
- Spauskite mygtuką **Treble +/-**, kad pakeistumėte aukštųjų dažnių lygį.

Žemieji dažniai / aukštieji dažniai	LED būseną
+5	○ ● ● ● ● ● ⊙ ○ ○
+4	○ ● ● ● ● ⊙ ○ ○ ○ ○
+3	○ ● ● ● ⊙ ○ ○ ○ ○ ○ ○
+2	○ ● ● ⊙ ○ ○ ○ ○ ○ ○ ○ ○
+1	○ ⊙ ○ ○ ○ ○ ○ ○ ○ ○ ○ ○
0	● ○ ○ ○ ○ ○ ○ ○ ○ ○ ●
-1	○ ○ ○ ○ ○ ○ ○ ⊙ ○ ○ ○ ○
-2	○ ○ ○ ○ ○ ○ ⊙ ● ○ ○ ○ ○ ○
-3	○ ○ ○ ○ ○ ⊙ ● ● ● ○ ○ ○ ○
-4	○ ○ ○ ⊙ ● ● ● ● ○ ○ ○ ○ ○
-5	○ ○ ○ ⊙ ● ● ● ● ○ ○ ○ ○ ○

Vienodintuvo (EQ) efekto pasirinkimas

Rinkitės iš anksto nustatytus garso režimus, atitinkančius vaizdo įrašą ar muziką.

- 1 Paspauskite nuotolinio valdymo pultelio mygtuką **EQ**, kad pasirinktumėte norimus iš anksto nustatytus vienodintuvo efektus.
- 2 Paspauskite mygtuką **EQ**, kad perjungtumėte režimus.
 - ↳ 3 sek. užsidegusios LED lemputės nurodys esamą EQ režimą pagal EQ režimo apibrėžimą.

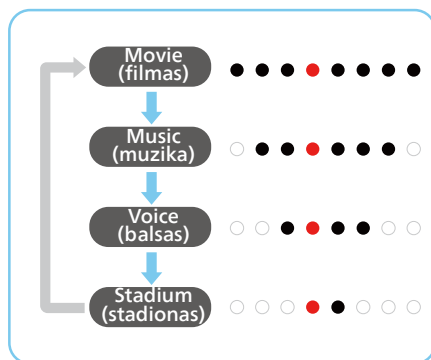

LED lempučių įjungimas / išjungimas

Paspauskite ir 5 sek. palaikykite nuotolinio valdymo pultelio mygtuką **⏏** (nutildyti), kad įjungtumėte / išjungtumėte LED lemputes.

- ↳ **OFF (išjungta):** paspaudus bet kurį mygtuką, bus atkurtas įprastas LED lempučių ryškumas. Po 10 sek. neveikimo LED lemputės turėtų išsijungti automatiškai.
- ↳ **ON (įjungta):** LED lempučių ryškumas nesikeis savaime.

Patarimai



- Budėjimo režimu budėjimo LED lemputė užsidegs, nepaisant LED lempučių išjungimo nustatymo.

„DTS Virtual X“

„DTS Virtual:X“ suteikia galimybę mėgautis kelių matmenų garsu, neatsižvelgiant į patalpos dydį, išdėstymą ar garsiakalbių konfigūraciją.

DTS Virtual:X technologijai būdingas DTS patentuotas virtualiojo aukščio ir virtualiojo erdvinio garso apdorojimas, kad būtų galima mėgautis įtraukiančiu garsu iš bet kokio įvesties šaltinio, esant bet kokiai garsiakalbių konfigūracijai.

- 1 Kad įjungtumėte arba išjungtumėte virtualizatorių, paspauskite nuotolinio valdymo pultelio mygtuką (⦿).



Būsena	LED būsena
ON	 (← →) (Dvi vidurinės LED lemputės, pereinančios į dešinę / kairę)
OFF	 (→ ←) (kairioji / dešinioji LED lemputė arti vidurio)

- **ON (įjungta):** šiuo režimu naudojama „DTS Virtual:X“ su virtualiojo aukščio ir virtualiojo erdvinio garso apdorojimu, kad būtų sukurtas trimačio garso laukas, kai nenaudojami aukščiau įrengiami garsiakalbiai.
- **OFF (išjungta):** nenaudokite „DTS Virtual:X“.

Automatinis garsumo išlyginimas

Derinkite automatinį garsumą su nakties režimu.





Paspauskite mygtuką **AVL**, kad nustatytumėte automatinį garsumo išlyginimą į **ON (įjungta)** / **OFF (išjungta)** arba nakties režimą.

Būsena	LED būsena
OFF	
ON	
NIGHT	



- **OFF (išjungta):** nenaudokite automatinio garsumo.
- **ON (įjungta):** reaguoja į įvairius šaltinius ir turinio tipus realiuoju laiku, kad būtų išlaikytas pastovus garsumas.
- **NIGHT (naktis):** išlaikomas tolygus visų šaltinių ir turinio tipų garsumas, patobulinamas balsas ir dialogai, kad būtų lengviau girdėti tylioje aplinkoje.

Atkūrimas iš „Bluetooth“ įrenginių

Per „Bluetooth“ prijunkite gulsčiąją garso kolonėlę prie „Bluetooth“ įrenginio (pvz., „iPad“, „iPhone“, „iPod touch“, „Android“ telefono ar nešiojamojo kompiuterio), tuomet per gulsčiosios garso kolonėlės garsiakalbius galėsite klausytis įrenginyje išsaugotų garso failų.

- 1 Kad pasirinktumėte BT („Bluetooth“) režimą, paspauskite  gulsčiosios garso kolonėlės mygtuką arba  (šaltinį) nuotolinio valdymo pultelyje.
↳ BT indikatorius mirksės mėlynai.
- 2 „Bluetooth“ įrenginyje įjunkite „Bluetooth“, ieškokite ir pasirinkite **Philips TAB5109**, kad užmegztumėte ryšį (kaip įjungti „Bluetooth“, žr. „Bluetooth“ įrenginio naudotojo vadovą).
↳ Prisijungimo metu BT indikatorius mirksės mėlynai.
- 3 Palaukite, kol iš gulsčiosios garso kolonėlės išgirsite balso raginimą.
↳ Sėkmingai prijungus, BT indikatorius visą laiką degs mėlynai.
- 4 Pasirinkite ir leiskite garso failus arba muziką iš „Bluetooth“ įrenginio.
 - Jei atkūrimo metu gaunamas skambutis, muzikos leidimas bus pristabdytas. Atkūrimas prasitęs pokalbiui pasibaigus.
 - Jei „Bluetooth“ įrenginys palaiko AVRCP profilį, nuotolinio valdymo pultelyje galite paspausti  / , kad pereitumėte prie kūrinio, arba paspausti , kad pristabdytumėte arba atnaujintumėte atkūrimą.

Jei jūsų mobilusis telefonas palaiko „LE Audio“, galite mėgautis šia nauja funkcija.

- 1 Kad pasirinktumėte BT („LE Audio“) režimą, paspauskite  gulsčiosios garso kolonėlės mygtuką arba  (šaltinį) nuotolinio valdymo pultelyje.
↳ BT indikatorius mirksės baltai.

- 2 „LE Audio“ įrenginyje atidarykite nustatymus ir įjunkite „Bluetooth“ (įsitikinkite, kad „LE Audio“ įrenginyje įjungta „LE Audio“ funkcija), ieškokite ir pasirinkite „**Philips TAB5109-LEA**“, kad užmegztumėte ryšį.

LED	Būseną	Pavadinimas
Mėlyna	BT	„Philips TAB5109“
Balta	BT („LE Audio“)	„Philips TAB5109-LEA“

Kad išjungtumėte „Bluetooth“, galite:

- perjungti įrenginį į kitą šaltinį;
- išjungti šią funkciją „Bluetooth“ įrenginyje. Taip pat galite perkelti „Bluetooth“ įrenginį už maksimalaus veikimo atstumo. Po balso raginimo „Bluetooth“ įrenginys bus atjungtas nuo įrenginio.
- Gulsčiojoje garso kolonėlėje paspauskite ir palaikykite mygtuką .



Pastaba

- Atviroje erdvėje be kliūčių. Maksimalus veikimo atstumas tarp gulsčiosios garso kolonėlės ir „Bluetooth“ įrenginio yra maždaug 10 m (30 pėd.).
- Suderinamumas su visais „Bluetooth“ įrenginiais neužtikrinamas.
- Muzikos transliaciją gali trikdyti tarp įrenginio ir gulsčiosios garso kolonėlės esančios kliūtys, pvz., siena, įrenginį dengiantis metalinis korpusas ar kiti netoliese esantys įrenginiai, veikiantys tuo pačiu dažniu.

Išorinio prietaiso klausymasis

Išitikinkite, kad gulsčioji garso kolonėlė prijungta prie televizoriaus arba garso įrenginio.

- 1 Ant gulsčiosios garso kolonėlės ar nuotolinio valdymo pultelyje pakartotinai spauskite mygtuką  (šaltinis), kad pasirinktumėte **HDMI ARC, OPT** arba **AUX** režimą.
↳ Indikatoriaus lemputė gulsčiojoje garso kolonėlėje nurodys, kuris režimas šiuo metu naudojamas.
- 2 Tiesiogiai valdykite savo garso įrenginį ir naudokitės atkūrimo funkcijomis.
- 3 Spausdami +/- (garsumo) mygtukus nustatykite norimą garsumo lygį.

Pastaba

- Optiniu / HDMI ARC režimu, jei nėra garso iš įrenginio, šaltinio įrenginyje (pvz., televizoriuje, DVD ar „Blu-ray“ grotuve) gali prireikti aktyvinti PCM arba „Dolby Digital Signal“ išvestį.



Garso leidimas per USB

Klausykitės garso įrašų, įrašytų į USB atminties įrenginį, pvz., MP3 grotuvą, USB atmintinę ir pan.

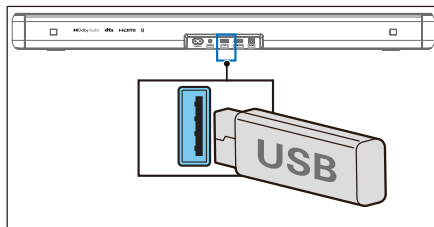
- 1 Įstatykite USB įrenginį.



- 2 Ant gulsčiosios garso kolonėlės ar nuotolinio valdymo pultelyje pakartotinai spauskite mygtuką  (šaltinis), kad pasirinktumėte USB režimą.
- 3 Per atkūrimą:

Mygtukas	Veikimas
	Pradėkite, pristabdykite arba atnaujinkite atkūrimą.
	Peršokite į ankstesnį takelį.
	Peršokite į kitą takelį.

Pastaba

- Šis gaminytis gali būti nesuderinamas su tam tikrų tipų USB atminties įrenginiais.
- Jei naudojate USB ilgintuvą, USB šakotuvą arba USB daugiafunkcį kortelių skaitytuvą, gali nepavykti atpažinti USB atminties įrenginio.
- Nuskaitant failus neištraukite USB laikmenos.
- Sistema gali palaikyti iki 128 GB talpos USB įrenginius.
- Ši sistema gali atkurti MP3 / WAV / FLAC.
- USB prievado parametrai: 5 V === 500 mA.

Gamyklinių nustatymų atkūrimas

Iš naujo nustatykite įrenginio numatytuosius nustatymus.

- Įjunkite gulsčiąją garso kolonėlę, vienu metu spauskite ir 8 sek. palaikykite mygtukus **+** ir **-**.
 - ↳ 5 sek. degs visos LED lemputės, budėjimo režimo LED švies raudonai.

Elementas	Numatytieji nustatymai
EQ	Movie (Filmas)
Master Volume (Pagrindinis garsumas)	10
Bass (Žemieji dažniai)	0
Treble (Aukštieji dažniai)	0
Surround (Erdvinis garsas)	OFF (IŠJUNGTA)
Automatinis garsumas	OFF (IŠJUNGTA)
Night (Naktis)	OFF (IŠJUNGTA)
Source (Šaltinis)	HDMI-ARC
BT pairing info (BT susiejimo informacija)	Clear (Išvalyti)
AV SYNC (AV sinchronizavimas)	0
DISPLAY (Ekranas)	ON (ĮJUNGTA)
Auto Standby (Auto Power Down) (Automatinis budėjimo režimas (automatinis maitinimo išjungimas))	ON (ĮJUNGTA)
Dialogue enhancement (Dialogų raiškumas)	OFF (IŠJUNGTA)

5 Techniniai gaminio duomenys

Pastaba

- Specifikacijos ir dizainas gali keistis be išankstinio įspėjimo.

„Bluetooth“

„Bluetooth“ profiliai	A2DP, AVRCP
„Bluetooth“ versija	V 5.4
„Bluetooth“ dažnių diapazonas / siųstuvo galia (EIRP)	2402~2480 MHz < 10 dBm

Stiprintuvo dalis

Išvesties galia	RMS 60 W esant THD <= 10 % Maks. 120 W
-----------------	---

Gulsčioji garso kolonėlė

Maitinimas	100–240 V ~ 50/60 Hz
Energijos sąnaudos	20 W
Energijos suvartojimas budėjimo režimu	Standartinis budėjimo režimas < 0,50 W Budėjimo režimas sujungus į tinklą < 2,0 W
Dažnio atsakas	60 Hz–20 KHz
Garsiakalbių varža	8 Ω x 2
„USB Direct“ versija	2.0 „Full Speed“
USB	5 V --- 500 mA
Matmenys (P x A x G)	766 x 67,3 x 91 mm
Svoris	1,93 kg
Temperatūra veikimo metu	0 °C–45 °C

Nuotolinis valdymas

Atstumas / kampas	6 m / 30°
Baterijų tipas	AAA (1,5 V X 2)

Palaikomi garso įrašų formatai

HDMI ARC	LPCM 2 k., LPCM 5.1 k., „Dolby Digital“, „Dolby Digital plus“, „DTS Digital surround“ 5.1
Optinė	LPCM 2 k., LPCM 5.1 k., „Dolby Digital“, „DTS Digital surround“ 5.1
„Bluetooth“	SBC
USB	MP3 / WAV / FLAC

6 Trikčių diagnostika ir šalinimas



Įspėjimas

- Elektros smūgio pavojus. Niekada nenuimkite gaminio korpuso.

Kad galiotų garantija, niekada nebandykite taisyti gaminio patys.

Jei naudojant šį gaminį kyla problemų, prieš kreipdamiesi techninės pagalbos patikrinkite toliau nurodytus dalykus. Jei vis tiek nepavyksta išspręsti problemos, dėl pagalbos žr. svetainę adresu www.philips.com/support.

Pagrindinis įrenginys

Neveikia pagrindinio įrenginio mygtukai.

- Kelioms minutėms atjunkite nuo maitinimo šaltinio, tuomet vėl prijunkite.

Nėra elektros

- Įsitikinkite, kad tinkamai prijungtas elektros laidas.
- Įsitikinkite, kad kintamosios srovės lizde yra elektros srovė.
- Paspauskite nuotolinio valdymo pultelio arba gulsčiosios garso kolonėlės mygtuką , kad įjungtumėte gulsčiosios garso kolonėlės garsą.

Garsas

Iš gulsčiosios garso kolonėlės garsiakalbio nėra garso.

- Prijunkite gulsčiosios garso kolonėlės garso kabelį prie televizoriaus ar kitų įrenginių. Tačiau atskiros garso jungties nereikės, jei:
 - gulsčioji garso kolonėlė ir televizorius sujungti HDMI ARC jungtimi arba
 - įrenginys yra prijungtas prie gulsčiosios garso kolonėlės HDMI įvesties jungties.
- Nuotolinio valdymo pultelyje pasirinkite reikiamą garso įvestį.
- Įsitinkite, kad gulsčioji garso kolonėlė nenuutildyta.
- Jei naudojant bet kurią skaitmeninę įvestį nėra garso:
 - pabandykite nustatyti televizoriaus išvestį į PCM arba
 - prijunkite tiesiai prie „Blu-ray“ / kitų šaltinių.
 - Kai kurie televizoriai neleidžia skaitmeninio garso.
- Televizoriuje gali būti nustatyta kintama garso išvestis. Įsitinkite, kad garso išvestis nustatyta į FIXED (fiksota) arba STANDARD (standartinė), o ne VARIABLE (kintama). Išsamesnės informacijos ieškokite savo televizoriaus naudotojo vadove.
- Jei naudojate „Bluetooth“, įsitinkite, kad šaltinio įrenginio garsumas yra padidintas ir įrenginys nėra nutildytas.

Iškraipytas garsas arba aidas.

- Jei per šį gaminį leidžiate televizoriaus garsą, įsitinkite, kad televizorius yra nutildytas.

„Bluetooth“

Įrenginys negali prisijungti prie gulsčiosios garso kolonėlės.

- Įrenginys nepalaiko suderinamų profilių, reikalingų gulsčiajai garso kolonėlei.
- Neįjungėte įrenginyje „Bluetooth“ funkcijos. Kaip įjungti funkciją, žr. įrenginio naudotojo vadovą.
- Įrenginys prijungtas netinkamai. Tinkamai prijunkite įrenginį.
- Gulsčioji garso kolonėlė jau prijungta prie kito „Bluetooth“ įrenginio. Atjunkite prijungtą įrenginį, tuomet bandykite dar kartą.

Prasta garso atkūrimo kokybė iš prijungto „Bluetooth“ įrenginio.

- Prastas „Bluetooth“ signalas. Perkelkite įrenginį arčiau gulsčiosios garso kolonėlės arba pašalinkite visas kliūtis tarp įrenginio ir gulsčiosios garso kolonėlės.

„Bluetooth“ įrenginyje negaliu rasti reikiamo „Bluetooth“ pavadinimo.

- Įsitinkite, kad „Bluetooth“ įrenginyje įjungta „Bluetooth“ funkcija.
- Iš naujo susiekite prietaisą su „Bluetooth“ įrenginiu.

Neveikia nuotolinio valdymo pultelis

- Prieš paspausdami bet kurį atkūrimo valdymo mygtuką, pirmiausia pasirinkite tinkamą šaltinį.
- Sumažinkite atstumą tarp nuotolinio valdymo pultelio ir įrenginio.
- Įstatykite bateriją atsižvelgdami į poliškumą (+/-).
- Pakeiskite bateriją.
- Nukreipkite nuotolinio valdymo pultelį tiesiai į įrenginio priekyje esantį jutiklį.

7 Prekių ženklai



Adaptuoti prekių ženklai HDMI, „HDMI High-Definition Multimedia Interface“, HDMI komercinis apipavidalinimas ir HDMI logotipai yra „HDMI Licensing Administrator, Inc.“ prekių ženklai arba registruotieji prekių ženklai JAV ir kitose valstybėse.

Dolby Audio

„Dolby“, „Dolby Audio“ ir dvigubos „D“ simbolis yra registruotieji „Dolby Laboratories Licensing Corporation“ prekių ženklai.

Pagaminta pagal „Dolby Laboratories“ licenciją.

Bluetooth®

„Bluetooth®“ žodinis prekių ženklas ir logotipai yra registruotieji prekių ženklai, priklausantys „Bluetooth SIG, Inc.“, kuriuos „MMD Hong Kong Holding Limited“ naudoja pagal licenciją. Kiti prekių ženklai ir prekių pavadinimai priklauso jų atitinkamiems savininkams.



Informacijos apie DTS patentus rasite apsilankę <http://patents.dts.com>. Pagaminta pagal „DTS, Inc.“ arba „DTS Licensing Limited“ licenciją. DTS, „Digital Surround“, „Virtual:X“ ir DTS logotipas yra „DTS, Inc.“ registruotieji prekių ženklai arba prekių ženklai Jungtinėse Valstijose ir kitose šalyse. © 2021 DTS, Inc. VISOS TEISĖS SAUGOMOS.



Specifikacijos gali būti pakeistos be išankstinio įspėjimo.

Paskutinių atnaujinimų ir dokumentų ieškokite svetainėje www.Philips.com/support. „Philips“ ir „Philips“ skydo emblema yra registruotieji „Koninklijke Philips N.V.“ prekių ženklai, naudojami pagal licenciją.

Šis gaminytis yra pagamintas ir parduodamas „MMD Hong Kong Holding Limited“ arba vienos iš jos filialų atsakomybe ir „MMD Hong Kong Holding Limited“ yra šio gaminio laiduotojas.

