

PHILIPS

Skaņas konsole

6000. sērija

Lietotāja rokasgrāmata

TAB6309

Reģistrējiet savu produktu un saņemiet atbalstu vietnē
www.philips.com/support

Saturs

1	Svarīgas drošības instrukcijas	3	5	Produkta specifikācijas	20
	Drošība	3			
	Rūpējieties par savu produktu	5			
	Saudzējiet vidi	5	6	Traucējummeklēšana	21
	Atbilstības deklarācija	5			
	Palīdzība un atbalsts	5	7	Preču zīmes	22
2	Jūsu skaņas konsole	6			
	Iepakojuma saturs	6			
	Skaņas konsole	6			
	Savienotāji	7			
	Bezvadu basu skaļrunis	7			
	Tālvadības pults	8			
	Tālvadības pults sagatavošana	9			
	Novietošana	10			
	Sienas stiprinājums	10			
3	Savienošana	11			
	Dolby Atmos®	11			
	Savienošana ar HDMI ligzdu	11			
	Savienošana ar optisko ligzdu	12			
	Savienošana ar AUX ligzdu	12			
	Pievienošana barošanas avotam	12			
	Savienošana pārī ar basu skaļruni	13			
4	Skaņas konsoles izmantošana	14			
	Lietojumprogrammas lejupielāde	14			
	Ieslēgšana un izslēgšana	15			
	Režīmu izvēle	15			
	Skaļuma pielāgošana	15			
	Ekvalaizera (EQ) efekta izvēle	16			
	Gaismas diodes parāda ieslēgšanas/izslēgšanas indikatoru	16			
	DTS Virtual X / Dolby Atmos virtualizētājs	16			
	Autom. skaļuma pielāgošana	17			
	Atskaņošana no Bluetooth ierīcēm	17			
	Ārējas ierīces klausīšanās	18			
	Audio atskaņošana no USB	18			
	Atiestatīšana uz rūpnīcas datiem	19			



1 Svarīgas drošības instrukcijas

Pirms produkta lietošanas izlasiet un izprotiet visas instrukcijas. Ja bojājumi radušies norādījumu neievērošanas dēļ, garantija nebūs spēkā.

Drošība

Iepazīstiet šos drošības simbolus

Marķējuma informācija atrodas produkta apakšā vai aizmugurē.

	PIESARDZĪBU! ELEKTRISKĀS STRĀVAS TRIECIENA RISKS NEATVĒRT	
PIESARDZĪBU! LAI SAMAZINĀTU ELEKTRISKĀS STRĀVAS TRIECIENA RISKU, NENOŅĒMIET VĀKU (VAI AIZMUGURI). IEKŠPUSĒ NAV LIETOTĀJA APKALPOJAMU DAĻU APKOPI UZTICIET KVALIFICĒTAM SERVISĀ PERSONĀLAM.		



Šī ir II KLASES ierīce ar dubultu izolāciju un bez aizsargzemējuma.



Maiņstrāvas spriegums



Simbols norāda līdzstrāvas spriegumu.



Simbols norāda līdzstrāvas barošanas savienotāja polaritāti.



BRĪDINĀJUMS!

Brīdinājums! Elektriskā strāvas trieciena risks!



Izsaukuma zīme ir paredzēta, lai brīdinātu lietotāju par svarīgu lietošanas instrukciju esamību.



Izmantojiet tikai lietotāja rokasgrāmatā norādītos barošanas avotus.

Elektriskā strāvas trieciena vai aizdegšanās risks!

- Pirms izveidojat vai maināt savienojumus, pārliecinieties, vai visas ierīces ir atvienotas no strāvas kontaktligzdas.
- Nekādā gadījumā nepakļaujiet produktu un piederumus lietus vai ūdens ietekmei. Nekādā gadījumā produkta tuvumā nenovietojiet ar ūdeni pildītus traukus, piemēram, vāzes. Ja uz produkta vai tajā nonāk šķidrums, nekavējoties atvienojiet to no strāvas padeves. Sazinieties ar klientu apkalpošanas centru, lai pirms lietošanas pārbaudītu produktu.
- Nekad nenovietojiet produktu un piederumus blakus atklātām liesmām vai citiem karstuma avotiem, tostarp tiešā saules gaismā.
- Nekad neievietojiet produkta ventilācijas atverēs vai citos atvērumos kādus priekšmetus.
- Ja tīkla kontaktdakšu vai ierīces savienotāju izmanto kā atvienošanas ierīci, atvienošanas ierīcei jāpaliek darbības gatavībā.
- Bateriju (bateriju komplektu vai uzstādītās baterijas) nedrīkst pakļaut pārmērīgam karstumam, piemēram, saules stariem, ugunij vai tamlīdzīgiem apstākļiem.
- Pirms pērkona negaisa atvienojiet produktu no strāvas padeves.
- Atvienojot elektrības vadu, vienmēr turiet aiz kontaktdakšas, nevis vada.
- Izmantojiet produktu tropiskā un/vai mērenā klimatā.

Īssavienojuma vai ugunsgrēka risks!

- Identifikācijas un strāvas padeves nominālos datus skatiet modeļa plāksnītē produkta aizmugurē vai apakšā.

- Pirms produkta pievienošanas strāvas padeves kontaktligzdai pārbaudiet, vai strāvas spriegums atbilst produkta aizmugurē vai apakšā norādītajai vērtībai. Nekādā gadījumā nepievienojiet produktu strāvas padeves kontaktligzdai, ja spriegums atšķiras.

Savainojuma gūšanas vai produkta bojājumu risks!

- Uztādīšanai pie sienas šim produktam jābūt droši piestiprinātam pie sienas saskaņā ar uztādīšanas instrukcijām. Izmantojiet tikai komplektācijā iekļauto sienas stiprinājuma kronšteinu (ja pieejams). Nepareiza piestiprināšana pie sienas var izraisīt negadījumu, traumas vai bojājumus. Ja jums ir kādi jautājumi, sazinieties ar klientu apkalpošanas dienestu savā valstī.
- Nekad nenovietojiet izstrādājumu un priekšmetus uz strāvas vadiem vai citām elektriskām iekārtām.
- Ja produkts tiek pārvadāts temperatūrā, kas ir zemāka par 5 °C, pirms produkta pieslēgšanas strāvas padevei izsaiņojiet to un pagaidiet, līdz tā temperatūra atbilst istabas temperatūrai.
- Šī izstrādājuma daļas var būt izgatavotas no stikla. Rīkojieties uzmanīgi, lai izvairītos no savainojumiem un bojājumiem.

Pārkaršanas risks!

- Nekādā gadījumā neuzstādiet produktu norobežotā telpā. Vienmēr atstājiet ap produktu vismaz četras collas platu ventilācijas atstarpi. Sekojiet, lai produkta ventilācijas spraugas nav nosegtas ar aizkariem vai citiem priekšmetiem.

Baterijas lietojuma PIESARDZĪBAS BRĪDINĀJUMS

- PIESARDZĪBU! Sprādziena risks, ja baterijas ir nepareizi ievietotas. Nomainiet tikai pret tāda paša vai līdzīga tipa bateriju.
- Izņemiet baterijas, ja tās ir izlādējušās vai ja tālvadības pulti nelietosiet ilgu laiku.
- Baterijas satur ķīmiskas vielas, tās ir jāpārstrādā vai jāiznīcina saskaņā ar valsts un vietējam vadlinijām.
- Ievietojiet visas baterijas pareizi, ievērojot + un -, kā norādīts uz ierīces.
- Nejauciet kopā vecas un jaunas baterijas.
- Nelietojiet kopā sārma, standarta (oglekļa-cinka) vai atkārtoti uzlādējamās (Ni-Cd, Ni-MH utt.) baterijas.
- Bateriju (bateriju vai bateriju komplektu) nedrīkst pakļaut pārmērīgam karstumam, piemēram, saules stariem, ugunij vai tamlīdzīgiem apstākļiem.
- Neatbrīvojieties no baterijām, metot tās ugunī vai karstā krāsnī, vai mehāniski saspiežot vai griežot.
- Lai izvairītos no tā, ka baterija tiek pakļauta ārkārtīgi zemam gaisa spiedienam.



Piezīme.

- Nominālvērtību etiķete ir uzlīmēta aprīkojuma apakšā vai aizmugurē.

Rūpējieties par savu produktu

Produkta tīrīšanai izmantojiet tikai mikrošķiedras drānu.

Saudzējiet vidi

Veco produktu un bateriju utilizācija



Šī ierīce ir konstruēta un izgatavota no augstas kvalitātes materiāliem un sastāvdaļām, ko var pārstrādāt un izmantot atkārtoti.



Šis simbols uz produkta nozīmē, ka uz to attiecas Eiropas Direktīva 2012/19/ES.



Šis simbols nozīmē, ka produktā ir baterijas, uz kurām attiecas Eiropas Direktīva 2013/56/ES, kuras nevar izmest kopā ar parastiem sadzīves atkritumiem.

Izlasiet par elektrisko un elektronisko produktu un bateriju vietējo atsevišķo savākšanas sistēmu. Ievērojiet vietējos noteikumus un nekad neizmetiet produktu un baterijas kopā ar parastiem sadzīves atkritumiem. Pareiza veco produktu un bateriju utilizācija palīdz novērst negatīvas sekas videi un cilvēku veselībai.

Vienreizējās lietošanas bateriju izņemšana

Lai izņemtu vienreizējās lietošanas baterijas, skatiet sadaļu par bateriju ievietošanu.

Atbilstības deklarācija

Šis produkts atbilst Eiropas kopienas prasībām attiecībā uz radio traucējumiem.

Ar šo TP Vision Europe B.V. paziņo, ka produkts atbilst RED direktīvas 2014/53/ES un Apvienotās Karalistes radioiekārtu noteikumu SI 2017 Nr. 1206 būtiskajām prasībām un citiem attiecīgajiem noteikumiem. Atbilstības deklarāciju varat atrast vietnē www.philips.com/support.

Palīdzība un atbalsts

Lai iegūtu atbalstu tiešsaistē, apmeklējiet vietni www.philips.com/support uz:

- lejupielādējiet lietotāja rokasgrāmatu un īso lietošanas pamācību
- skatieties video pamācības (pieejamas tikai atsevišķiem modeļiem)
- atrodiat atbildes uz bieži uzdotajiem jautājumiem (BUJ)
- nosūtiet mums jautājumu pa e-pastu
- tērējiet ar mūsu atbalsta pārstāvi.

Izpildiet vietnē sniegtos norādījumus, lai atlasītu valodu, un pēc tam ievadiet produkta modeļa numuru.

Varat arī sazināties ar klientu apkalpošanas dienestu savā valstī. Pirms sazināties, pierakstiet savu produkta modeļa numuru un sērijas numuru. Šo informāciju varat atrast produkta aizmugurē vai apakšā.

2 Jūsu skaņas konsole

Apsveicam ar pirkumu un laipni lūdzam Philips! Lai pilnībā izmantotu Philips piedāvāto atbalstu, reģistrējiet savu skaņas konsoli vietnē www.philips.com/support.

Iepakojuma saturs

Pārbaudiet un identificējiet piederumus iepakojumā:

- Skaņas konsole x 1
- Bezvadu basu skaļrunis x 1
- Tālvadības pults x 1
(AAA baterijas x 2)
- AC adapteris (skaņas konsolei) * x 1
- Barošanas vads (basu skaļrunim) * x 1
- Sienas stiprinājuma komplekts x 1
- Īsā lietošanas pamācība/
Garantijas karte/drošības lapa x 1

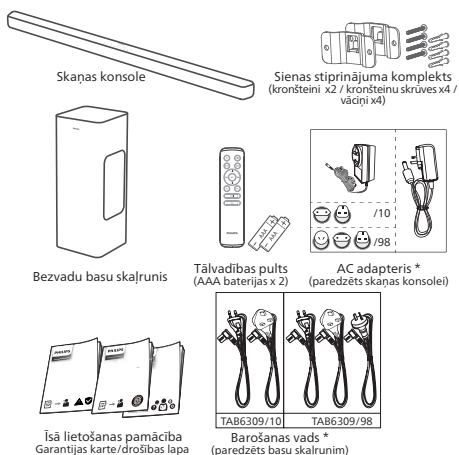

- Barošanas vadu skaits un kontaktdakšu veidi atšķiras atkarībā no reģiona.

- Šajā lietotāja rokasgrāmatā redzami attēli, ilustrācijas un zīmējumi ir paredzēti tikai atsaucei, faktiskais produkts var atšķirties pēc izskata.

Skaņas konsole

Šajā sadaļā ir iekļauts skaņas konsoles pārskats.

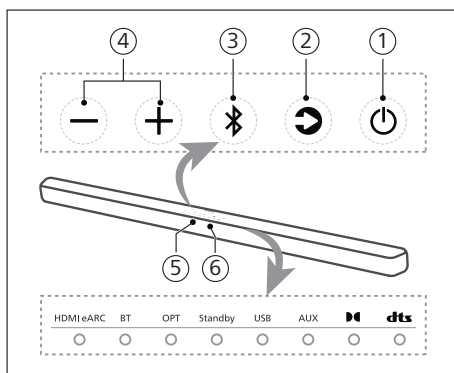

① (Gaidstāve-Iesl.)

- Nospiediet, lai ieslēgtu skaņas konsoli vai pārslēgtu gaidstāves režīmā.
- Nospiediet un turiet 8 sekundes ieslēgtā stāvoklī, lai iespējotu vai atspējotu automātisko gaidstāves režīmu (15 minūšu automātiskais gaidstāves režīms).



② (Avots) poga

Atlasiet skaņas konsoles ievades avotu.

③ (Bluetooth) poga

- Nospiediet, lai atlasītu Bluetooth režīmu.
- Nospiediet un turiet 3 sekundes, lai aktivizētu Bluetooth savienošanas režīmu.
- Nospiediet un turiet 8 sekundes, lai atvienotu visas ierīces un notīrītu BT savienojuma vēstures sarakstu, pēc tam aktivizējiet savienošanas režīmu.

- ④ **+/- (Skaļums) poga**
Palieliniet vai samaziniet skaļumu.
- ⑤ **Tālvadības pults sensors**
- ⑥ **Skaņas konsoles LED indikators**

LED stāvoklis	Statuss	
HDMI eARC	Deg baltā krāsā	HDMI eARC režīms
BT	Deg zilā krāsā Deg baltā krāsā	Bluetooth (Classic) režīms Bluetooth (LE Audio) režīms
OPT	Deg baltā krāsā	Optiskais režīms
Standby	Deg sarkanā krāsā	Gaidstāves režīms
USB	Deg baltā krāsā	USB režīms
AUX	Deg baltā krāsā	AUX režīms
	Deg baltā krāsā	Dolby Atmos
	Deg baltā krāsā	DTS Audio

Savienotāji

Šajā sadaļā ir iekļauts pārskats par jūsu skaņas konsolē pieejamajiem savienotājiem.

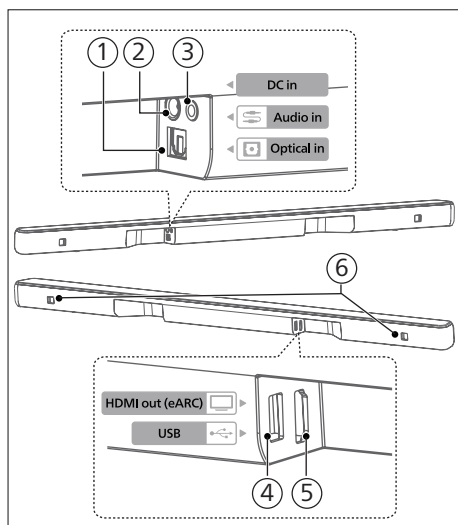

- ① **Optical in (Optiskā ieeja)**
Pievienojiet televizora vai digitālās ierīces optiskajai audio izejai.
- ② **DC in (Līdzstrāvas ieeja)**
Pievienojiet adapterim.
- ③ **Audio in (Audio ieeja)**
Audio ieeja no, piemēram, MP3 atskaņotāja (3,5 mm ligzda).
- ④ **USB**
 - Pievienojiet USB atmiņas ierīci audio multivides atskaņošanai.
 - Jauniniet šī produkta programmatūru.
- ⑤ **HDMI eARC**
Ports atbalsta eARC/ARC HDMI funkciju, pievienojiet televizora HDMI (eARC/ARC) ieejai.
- ⑥ **Sienas kronšteina atvere**

Bezvadu basu skaļrunis

Šajā sadaļā ir iekļauts bezvadu basu skaļruņa pārskats.

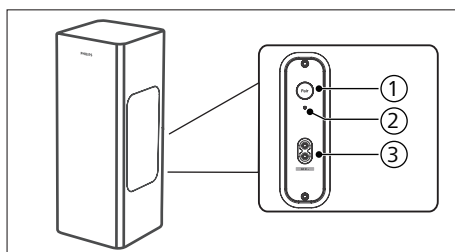

- ① **Pair (Savienot pāri) poga**
Nospiediet un turiet nospiestu, lai pārietu pāri savienošanas režīmā basu skaļrunī, kas tiek izmantots tikai manuālai savienošanai pāri. (Nespiediet pogu **Pair (Savienot pāri)**, jo konsolei un basu skaļrunim jātiek savienotiem pāri automātiski pēc ierīces ieslēgšanas (**ON (Iesl.)**))

- ② **Basu skaļruņa indikators**
Nosakiet statusu, pamatojoties uz bezvadu basu skaļruņa indikatoru.

LED stāvoklis	Statuss
Ātri mirgo	Basu skaļrunis savienošanas pāri režīmā
Deg nepārtraukti	Savienots / savienošana pāri veiksmīga
Lēni mirgo	Nav savienots pāri

- ③ **AC ieejas ~ ligzda**
Pievienojiet strāvas avotam.

Tālvadības pults

Šajā sadaļā ir iekļauts tālvadības pults pārskats.

- ① **⏻ (Gaidstāve-iesl.)**
- Nospiediet, lai ieslēgtu skaņas konsoli vai pārslēgtu gaidstāves režīmā.
 - Nospiediet un turiet 8 sekundes ieslēgtā stāvoklī, lai iespējotu vai atspējotu automātisko gaidstāves režīmu (15 minūšu automātiskais gaidstāves režīms).
- ② **📶 (Telpiskais skaļrunis)**
Virtualizētājs IESL./IZSL.
- ③ **Vol + / Vol - (Skaļums + / Skaļums -) (Skaņu konsoles skaļums)**
Palieliniet/samaziniet skaņas konsoles skaļumu.
- ④ **EQ (Ekvalaizers)**
- Atlasiet ekvalaizera (EQ) efektu.
 - Nospiediet un turiet 3 sekundes, lai ieslēgtu/izslēgtu dialogu uzlabošanu.
- ⑤ **Treble +/- (Augstās frekvences +/-)**
Pielāgojiet augstfrekvenču skaņas līmeni.

- ⑥ **Bass +/- (Basu skaļruņa skaļums)**
Pielāgojiet basu skaļruņa skaļumu.

- ⑦ **↻ (Avots)**
Nospiediet, lai atlasītu skaņas konsoles ievades avotu.

- ⑧ **⏪ (Izslēgt skaņu)**
Izslēdziet vai ieslēdziet skaņu.

- ⑨ **⏮ / ⏭ (Iepriekšējais/nākamais)**
Pāriet uz iepriekšējo vai nākamo ierakstu USB/BT režīmā.

- ⑩ **⏸ (Atskaņot/pauzēt)**
Sāciet, pauzējiet vai atsāciet atskaņošanu USB/BT režīmā.

- ⑪ **AVL**
Automātiskas skaļuma pielāgošanas IESLĒGŠANA/IZSLĒGŠANA un nakts režīms.

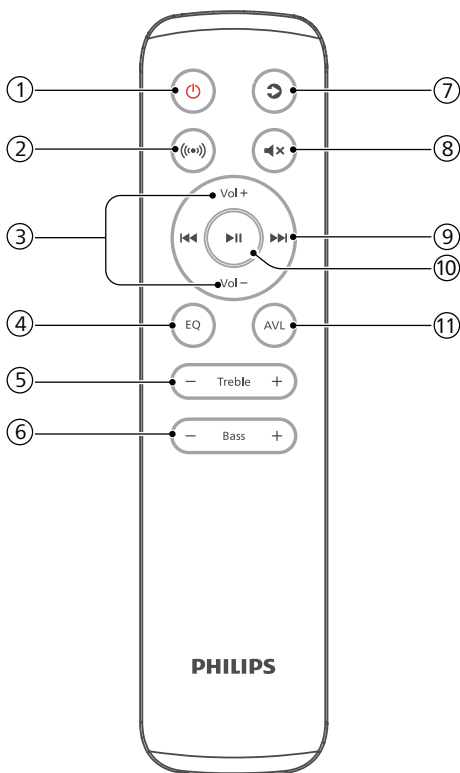

Tālvadības pults sagatavošana

- Komplektācijā iekļautā tālvadības pults ļauj vadīt ierīci no attāluma.
- Pat ja tālvadības pults tiek lietota efektīvajā diapazonā 19,7 pēdas (6 m), tālvadības pults izmantošana var nebūt iespējama, ja starp ierīci un tālvadības pulti ir kādi šķēršļi.
- Ja tālvadības pults tiek izmantota citu ierīču tuvumā, kas rada infrasarkanos starus, vai ierīces tuvumā tiek izmantotas citas tālvadības ierīces, kas izmanto infrasarkanos starus, tā var darboties nepareizi. Un otrādi, citas ierīces arī var darboties nepareizi.

Tālvadības pults baterijas nomaiņa

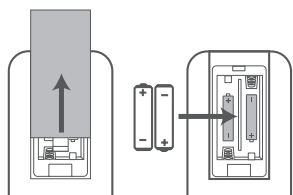

- 1 Nospiediet un pabīdiet aizmugurējo vāciņu, lai atvērtu tālvadības pults bateriju nodalījumu.
- 2 Ievietojiet divas AAA izmēra baterijas (iekļautas komplektā). Pārlicinieties, vai bateriju (+) un (-) gali sakrīt ar (+) un (-) galiem, kas norādīti bateriju nodalījumā.
- 3 Aizveriet bateriju nodalījuma vāciņu.

Piesardzības pasākumi attiecībā uz baterijām

- Noteikti ievietojiet baterijas ar atbilstošo pozitīvo “⊕” un negatīvo “⊖” polaritāti.

- Izmantojiet viena veida baterijas. Nekad neizmantojiet kopā dažāda veida baterijas.
- Var izmantot gan atkārtoti uzlādējamās, gan neuzlādējamās baterijas. Skatiet piesardzības pasākumus to etiķetēs.
- Noņemot bateriju vāciņu un bateriju, sargiet nagus.
- Nenometiet tālvadības pulti.
- Nepieļaujiet triecienus pa tālvadības pulti.
- Neizšķakstiet uz tālvadības pults ūdeni vai šķidrumu.
- Nenovietojiet tālvadības pulti uz mitra priekšmeta.
- Nenovietojiet tālvadības pulti tiešos saules staros vai pārmērīga karstuma avotu tuvumā.
- Izņemiet bateriju no tālvadības pults, kad tā netiek lietota ilgu laiku, jo var rasties korozija vai baterijas noplūde, kas var izraisīt traumas un/vai īpašuma bojājumus, un/vai ugunsgrēku.
- Neizmantojiet citas baterijas, izņemot norādītās.
- Nejauciet jaunās baterijas ar vecām.
- Nekad neuzlādējiet bateriju, ja vien nav apstiprināts, ka tā ir atkārtoti uzlādējama.

Novietošana

Novietojiet basu skaļruni vismaz 1 metra (3 pēdu) attālumā no skaņas konsoles un 10 centimetru attālumā no sienas.

Lai iegūtu labākos rezultātus, novietojiet basu skaļruni, kā parādīts zemāk.

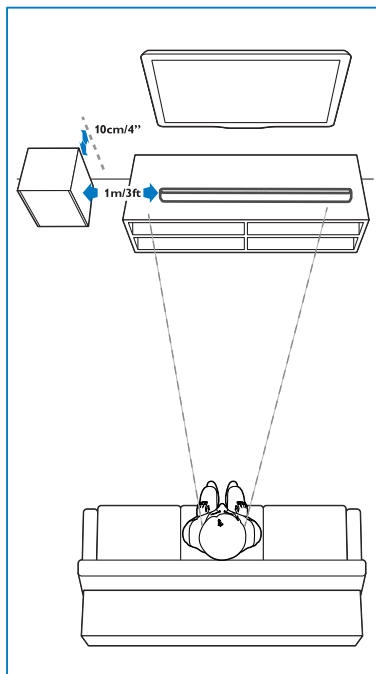

Sienas stiprinājums

Piezīme.

- Nepareiza piestiprināšana pie sienas var izraisīt negadījumu, traumas vai bojājumus. Ja jums ir kādi jautājumi, sazinieties ar klientu apkalpošanas dienestu savā valstī.
- Pirms uzstādīšanas pie sienas pārliecinieties, vai siena var izturēt skaņas konsoles svaru.
- Pirms uzstādīšanas pie sienas nav jānoņem gumijas kājiņas skaņas konsoles apakšā, pretējā gadījumā gumijas kājiņas nevarēs piestiprināt atpakaļ.
- Atkarībā no sienas stiprinājuma veida pārliecinieties, vai izmantojat piemērota garuma un diametra skrūves.
- Lūdzu, pārbaudiet, vai USB ports skaņas konsoles aizmugurē ir savienots ar USB ierīci. Ja tiek konstatēts, ka pievienotā USB ierīce ietekmē sienas stiprinājumu, ir jāizmanto cita atbilstoša izmēra USB ierīce.

Skrūves garums/diametrs Ieteicamais sienas stiprinājuma augstums

Pirms skaņas konsoles piestiprināšanas pie sienas ieteicams uzstādīt televizoru. Ja televizors ir uzstādīts, skaņas konsoli piestipriniet pie sienas 50 mm/2,0 collu attālumā no televizora apakšas.

BRĪDINĀJUMS!

- Lai izvairītos no savainojumiem, šai ierīcei jābūt droši piestiprinātai pie grīdas/sienas saskaņā ar uzstādīšanas instrukcijām.
- Ieteicamais sienas stiprinājuma augstums: ≤ 1,5 metri.

- 1 Izurbiet sienā 4 paralēlus caurumus (katra diametrs 3-8 mm atkarībā no sienas veida).
 - ↳ Attālums starp caurumiem ir: 664 mm / 26 collas
 - ↳ Varat izmantot komplektā esošo sienas stiprinājuma veidni, lai palīdzētu izurbt caurumus uzstādīšanai pie sienas.
- 2 Pievelciet sienas stiprinājuma kronšteinus pie sienas ar skrūvēm (iekļautas komplektā) un skrūvgriezi (nav iekļauts). Pārļiecinieties, vai tie ir droši uzstādīti.
- 3 Paceliet ierīci uz sienas stiprinājuma kronšteinu un ievietojiet vietā.

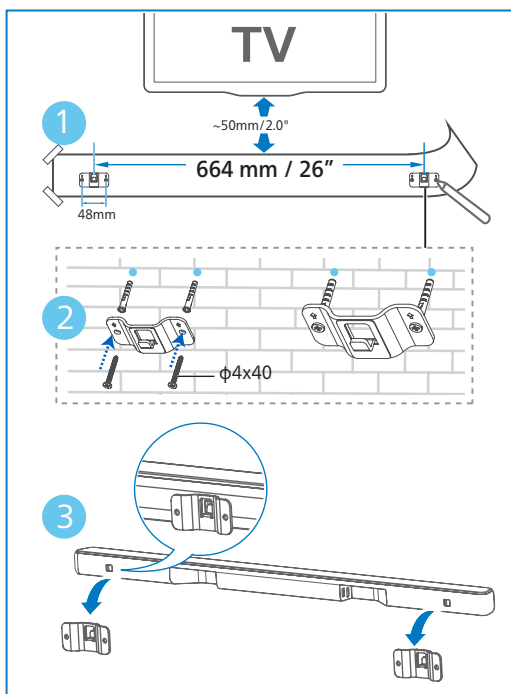

3 Savienošana

Šajā sadaļā sniegti norādījumi, kā savienot skaņas konsoli ar televizoru un citām ierīcēm un pēc tam to iestatīt.

Piezīme.

- Identifikācijas un strāvas padeves nominālos datus skatiet modeļa plāksnītē produkta aizmugurē vai apakšā.
- Pirms izveidojat vai maināt savienojumus, pārļiecinieties, vai visas ierīces ir atvienotas no strāvas kontaktligzdas.

Dolby Atmos®

Dolby Atmos sniedz ieskaujošu klausīšanās pieredzi, nodrošinot skaņu trīsdimensiju telpā un visu Dolby skaņas piesātinājumu, skaidrību un jaudu.

Lai iegūtu vairāk informācijas, lūdzu, apmeklējiet dolby.com/technologies/dolby-atmos

Savienošana ar HDMI ligzdu

HDMI eARC (Uzlabots audio atgriešanas kanāls)

Jūsu skaņas konsole atbalsta HDMI ar eARC/ARC (Uzlabots audio atgriešanas kanāls). Ja jūsu televizors ir saderīgs ar HDMI eARC/ARC, varat dzirdēt televizora skaņu no skaņas konsoles, izmantojot vienu HDMI kabeli.

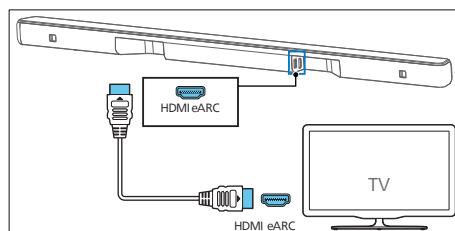

- 1 Televizorā ieslēdziet HDMI-CEC darbību. Sīkāku informāciju skatiet televizora lietotāja rokasgrāmatā.
 - Televizora **HDMI ARC** savienotājs var būt apzīmēts citādi. Sīkāku informāciju skatiet televizora lietotāja rokasgrāmatā.
- 2 Izmantojot ātrdarbīgu HDMI kabeli, savienojiet skaņas konsoles **HDMI eARC** savienotāju ar televizora **HDMI eARC** savienotāju.

Piezīme.

- Jūsu televizoram ir jāatbalsta HDMI-CEC un ARC funkcija. HDMI-CEC un ARC funkcijām jābūt ieslēgtām.
- HDMI-CEC un ARC iestatīšanas metode var atšķirties atkarībā no televizora. Sīkāku informāciju par ARC funkciju skatiet televizora lietotāja rokasgrāmatā.
- Noteikti izmantojiet HDMI kabelus, kas var atbalstīt ARC funkciju.

Savienošana ar optisko ligzdu

- 1 Izmantojiet optisko kabeli, lai savienotu skaņas konsoles **Optical in (Optiskā ieeja)** savienotāju ar televizora vai citas ierīces **Optical out (Optiskā izeja)** savienotāju.

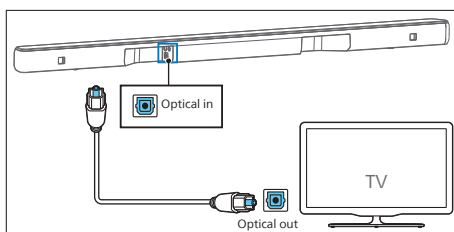

- Digitālais optiskais savienotājs var būt apzīmēts kā **Spdif in (Spdif ieeja)** vai **Spdif out (Spdif izeja)**.

Savienošana ar AUX ligzdu

Izmantojiet 3,5 mm audio kabeli

- Izmantojiet 3,5 mm-3,5 mm audio kabeli, lai savienotu televizora austiņu ligzdu ar skaņas konsoles **Audio in (Audio ieeja)** ligzdu.

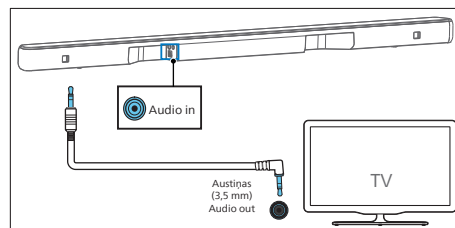

Izmantojiet 3,5 mm-RCA audio kabeli

- Izmantojiet RCA-3,5 mm audio kabeli, lai savienotu televizora audio izejas ligzdas ar skaņas konsoles **Audio in (Audio ieeja)** ligzdu.

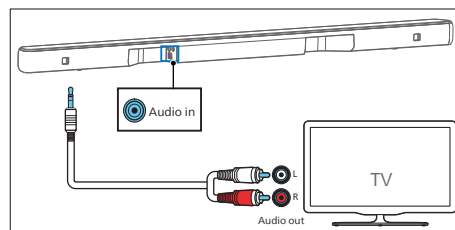

Pievienošana barošanas avotam

- Pirms maiņstrāvas strāvas vada pievienošanas pārļiecinieties, ka esat pabeidzis visus pārējos savienojumus.
- Produkta bojājumu risks! Pārļiecinieties, vai strāvas padeves spriegums atbilst spriegumam, kas norādīts ierīces aizmugurē vai apakšpusē.

Pārveidošanas kontaktdakša

Izvēlieties savam reģionam piemērotu adapteri.

Ja nepieciešams, uzlieciet savam reģionam piemēroto adapteri.

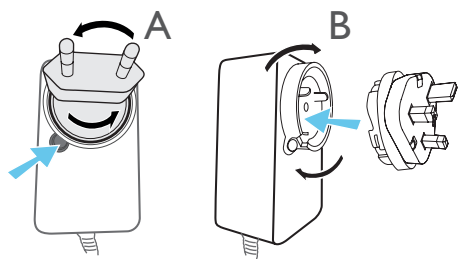

Skaņas konsole

- 1 Attiniet strāvas adapteri un strāvas kabeli visā garumā. Pievienojiet strāvas adapteri skaņas konsoles DC IN 24V ligzdai.
- 2 Pēc tam pievienojiet strāvas adapteri strāvas kontaktligzdai.

Basu skaļrunis

- 1 Pievienojiet strāvas kabeli basu skaļruņa maiņstrāvas ligzdai un pēc tam tīkla kontaktligzdai.

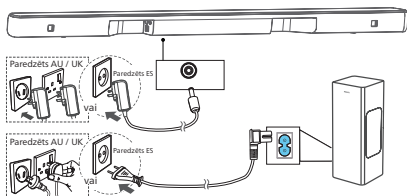

Piezīme.

- Barošanas vadu skaits un kontaktdakšu veidi atšķiras atkarībā no reģiona.

Savienošana pāri ar basu skaļruni

Padomi

- Basu skaļrunim jāatrodas 6 metru attālumā no skaņas konsoles atklātā vietā.

Automātiska savienošana pāri

Pievienojiet skaņas konsoli un basu skaļruni strāvas kontaktligzdām un pēc tam nospiediet  uz ierīces vai tālvadības pults, lai ieslēgtu ierīci režīmā **ON (Iesl.)**. Basu skaļrunis un skaņas konsole tiks automātiski savienoti pāri.

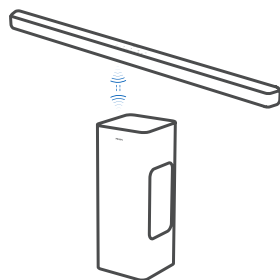

↳ Nosakiet statusu, pamatojoties uz bezvadu basu skaļruņa indikatoru.

LED stāvoklis	Statuss
Atri mirgo	Basu skaļrunis savienošanas pāri režīmā
Deg nepārtraukti	Savienots / savienošana pāri veiksmīga
Lēni mirgo	Nav savienots pāri

Padomi

- Nespiediet pogu **Pair (Savienot pāri)** basu skaļruņa aizmugurē, izņemot, ja vēlaties manuāli savienot pāri.

Manuāla savienošana pāri

Ja skaņa no bezvadu basu skaļruņa nav dzirdama, manuāli savienojiet pāri basu skaļruni.

- 1 Atkārtoti atvienojiet gan basu skaļruni, gan skaņas konsoli no elektrotīkla kontaktligzdām, pēc tam pievienojiet tās vēlreiz pēc 3 minūtēm.
- 2 Nospiediet un 3 sekundes turiet nospiestu pogu **Pair (Savienot pāri)** basu skaļruņa aizmugurē.
↳ Basu skaļruņa indikators ātri mirgos.
- 3 Pēc tam nospiediet **⏻** uz skaņas konsoles vai tālvadības pults, lai skaņas konsoli ieslēgtu režīmā **ON (Iesl.)**.
↳ Ja tas būs sekmīgi, basu skaļruņa indikators degs nepārtraukti.
- 4 Ja indikators joprojām mirgo, atkārtojiet 1.-3. darbību.



Padomi

- Basu skaļrunim jāatrodas 6 m attālumā no skaņas joslas atklātā vietā (jo tuvāk, jo labāk).
- Noņemiet visus priekšmetus starp basu skaļruni un skaņas konsoli.
- Ja bezvadu savienojuma izveide atkal neizdodas, pārbaudiet, vai atrašanās vietas tuvumā nav konfliktu vai spēcīgu traucējumu (piem., traucējumi no elektroniskās ierīces). Novērsiet šos konfliktus vai spēcīgus traucējumus un atkārtojiet iepriekš minētās darbības.

4 Skaņas konsoles izmantošana

Šī sadaļa palīdz izmantot skaņas konsoli, lai atskaņotu audio no pievienotajām ierīcēm.

Pirms darba sākšanas

- Veiciet nepieciešamos savienojumus, kas aprakstīti isajā lietošanas pamācībā un lietotāja rokasgrāmatā.
- Pārslēdziet skaņas konsoli uz attiecīgo avotu citām ierīcēm.

Lietojumprogrammas lejupielāde

Skenējiet QR kodu vai meklējiet "Philips Entertainment" platformā Apple App Store vai Google Play, lai lejupielādētu un instalētu lietotni.



Philips Entertainment

Izmantojot lietotni Philips Entertainment, varat iestatīt skaļuma līmeni, skaņas stilu (EQ), dialoga uzlabošanu, telpisko skaņu, automātisko skaļuma pielāgošanu, AV sinhronizāciju, LED gaismu, avota izvēli utt.

Ieslēgšana un izslēgšana

- Pirmoreiz pievienojot skaņas konsoli galvenajai kontaktligzdai, ierīce būs gaidstāves režīmā.
- Nospiediet pogu **⏻** uz tālvadības pults vai skaņas konsoles, lai skaņas konsoli pārslēgtu režīmā **ON (Iesl.)** vai **OFF (Izsl.)**.
- Atvienojiet strāvas kontaktdakšu no strāvas kontaktligzdas, ja vēlaties pilnībā izslēgt skaņas konsoli.

Automātiskā gaidstāve

- Skaņas konsole automātiski pārslēdzas gaidstāves režīmā pēc aptuveni 15 minūtēm, ja televizors vai ārējā skaņas konsole ir atvienota (vai USB, BT funkcijas bitu atskaņošanas pauze) vai izslēgta.
- Nospiediet un turiet 8 sekundes pogu **⏻** ieslēgtā stāvoklī, lai iespējotu vai atspējotu automātisko gaidstāves režīmu (15 minūšu automātiskais gaidstāves režīms).

Piezīme.

- HDMI (ARC) režīmā pārslēgsies tikla gaidstāves režīmā pēc apm. 15 minūtes, ja tam nav audio atskaņošanas.
- Aux, USB, optiskajā un Bluetooth režīmā ierīce automātiski pāries gaidstāves režīmā apm. 15 minūtes, ja nav audio atskaņošanas.

Režīmu izvēle

Atkārtoti nospiediet pogu **⏻** (Avots) uz skaņas konsoles vai tālvadības pults, lai atlasītu **HDMI eARC, BT, BT (LE Audio), OPT, USB, AUX** režīmu.

- ↳ Mainiet atskaņošanas avotu, un attiecīgi iedegas priekšējais indikators.

Skaļuma pielāgošana

Pielāgojiet skaņas konsoles skaļumu

- Nospiediet **Vol+ / Vol-** (Skaļums), lai palielinātu vai samazinātu skaļuma līmeni.
 - ↳ Pielāgojot skaļumu, indikators palielinās/samazinās gaismas daudzumu. Nosakiet pašreizējo skaļuma līmeni saskaņā ar atbilstošo gaismas indikatoru / mirgošanu (att.).

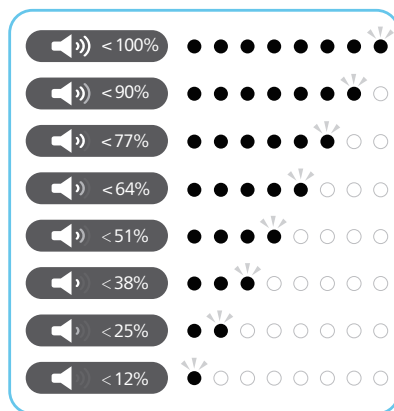

- Lai izslēgtu skaņu, nospiediet **⏻** (Izslēgt skaņu).
- Lai atjaunotu skaņu, vēlreiz nospiediet **⏻** (Izslēgt skaņu) vai spiediet **Vol+ / Vol-** (Skaļums).

Basu skaļruņa skaļuma pielāgošana

- Nospiediet **Bass +/-** (basu skaļruni), lai palielinātu vai samazinātu basu skaļruņa skaļuma līmeni.

Augstfrekvenču skaņas līmeņa regulēšana

- Spiediet pogu **Treble +/-**, lai mainītu augstās frekvences.

Statuss	LED stāvoklis
ON	○ ○ ○ ● ● ○ ○ ○ (← →) (Divas centrālās gaismas diodes izkļiedētas pa labi/pa kreisi)
OFF	● ○ ○ ○ ○ ○ ○ ● (→ ←) (kreisās / labās puses gaismas diodes tuvu centram)

- **ON (Izsl.):** Šajā režīmā tiek izmantots DTS Virtual:X ar virtuālo augstumu un virtuālās telpiskās skaņas apstrādi, lai radītu trīsdimensiju skaņas lauku, kad netiek izmantoti augstuma skaļruņi.
- **OFF (Izsl.):** neizmanto "DTS Virtual:X".

Autom. skaļuma pielāgošana

Nospiediet pogu **AVL**, lai ieslēgtu automātisko skaļuma pielāgošanu režīmā **ON (Izsl.)**/**OFF (Izsl.)** vai nakts režīmā.

Statuss	LED stāvoklis
OFF	○ ○ ○ ● ● ○ ○ ○
ON	○ ○ ● ● ● ● ● ○ ○
NIGHT	○ ● ● ● ● ● ● ● ○



- **OFF (Izsl.):** neizmanto "Automātisko skaļumu".
- **ON (Izsl.):** reaģē reāllaikā uz dažādiem avotiem un satura veidiem, lai saglabātu nemainīgu skaļumu.
- **NIGHT (Nakts):** saglabāriet vienmērīgu skaļumu visiem satura avotiem un veidiem, kā arī uzlabojiet balsi un dialogu, lai būtu vieglāk dzirdēt klusā vidē.

Atskaņošana no Bluetooth ierīcēm

Izmantojot Bluetooth, savienojiet skaņas konsoli ar savu Bluetooth ierīci (piemēram, iPad, iPhone, iPod touch, Android tālruni vai klēpj datoru), un pēc tam varat klausīties ierīcē saglabātos audio failus, izmantojot skaņas konsoles skaļruņus.

- 1 Nospiediet pogu uz skaņas konsoles vai (Avots) uz tālvadības pults, lai atlasītu BT (Bluetooth) režīmu.
 - ↳ BT indikators mirgos zilā krāsā.
- 2 Bluetooth ierīcē ieslēdziet Bluetooth, atrodiat un atlasiet **Philips TAB6309**, lai sāktu savienojumu (skatiet Bluetooth ierīces lietotāja rokasgrāmatu, lai uzzinātu, kā iespējot Bluetooth).
 - ↳ Savienojuma laikā BT indikators mirgos zilā krāsā.
- 3 Pagaidiet, līdz skaņas konsolē atskan balss uzvedne.
 - ↳ Ja savienojums ir veiksmīgi izveidots, BT indikators deg nepārtraukti zilā krāsā.
- 4 Izvēlieties un atskaņojiet audio failus vai mūziku savā Bluetooth ierīcē.
 - Atskaņošanas laikā, ja pienāk zvans, mūzikas atskaņošana tiek apturēta. Kad zvans beidzas, atskaņošana tiek atsākta.
 - Ja jūsu Bluetooth ierīcē atbalsta AVRCP profilu, tālvadības pultī varat nospiedēt / , lai pārietu uz ceļiņu, vai arī nospiediet , lai pauzētu/atsāktu atskaņošanu.

Ja jūsu mobilais tālrunis atbalsta LE Audio, varat lietot un izbaudīt šo jauno funkciju.

- 1 Nospiediet pogu  uz skaņas konsoles vai  (Avots) uz tālvadības pults, lai atlasītu BT (LE Audio) režīmu.
↳ BT indikators mirgos baltā krāsā.
- 2 LE Audio ierīcē atveriet iestatījumus un ieslēdziet Bluetooth (pārliecinieties, ka LE Audio ierīcē ir aktivizēta LE Audio funkcija), meklējiet un atlasiet Philips TAB6309-LEA, lai sāktu savienojumu.

LED	Statuss	Nosaukums
Zila	BT	Philips TAB6309
Balta	BT (LE Audio)	Philips TAB6309-LEA

Lai izietu no Bluetooth, varat:

- Pārlēgt ierīci uz citu avotu.
- Atspējot funkciju savā Bluetooth ierīcē. Vai arī novietojiet savu Bluetooth ierīci ārpus maksimālā darbības diapazona. Pēc balss uzvednes Bluetooth ierīce tiks atvienota no skaņas konsoles.
- Nospiediet un turiet nospiestu pogu  uz skaņas konsoles.

Piezīme.

- Atklātā vietā bez šķēršļiem. Maksimālais darbības diapazons starp skaņas konsoli un Bluetooth ierīci ir aptuveni 10 metri (30 pēdas).
- Saderība ar visām Bluetooth ierīcēm netiek garantēta.
- Mūzikas straumēšanu var pārtraukt šķēršļi starp ierīci un skaņas joslu, piemēram, sienu, metāla korpuss, kas nosedz ierīci, vai citas tuvumā esošās ierīces, kas darbojas tajā pašā frekvencē.

Ārējas ierīces klausīšanās

Pārliecinieties, vai skaņas konsole ir pievienota televizoram vai audio ierīcei.

- 1 Atkārtoti nospiediet pogu  (Avots) uz skaņas konsoles vai tālvadības pults, lai atlasītu HDMI eARC, OPT, AUX režīmu.
↳ Skaņas konsoles indikators rādīs, kurš režīms pašlaik tiek izmantots.
- 2 Izmantojiet savu audio ierīci tieši, lai izmantotu atskaņošanas funkcijas.
- 3 Nospiediet +/- (skaļuma) pogas, lai noregulētu skaļumu vēlamajā līmenī.

Piezīme.

- Optiskajā/HDMI ARC režīmā, ja no ierīces nav skaņas izvades, iespējams, avota ierīce (piemēram, televizorā, DVD vai Blu-ray atskaņotājā) būs jāaktivizē PCM vai Dolby Digital Signal izvade.

Audio atskaņošana no USB

Izbaudiet audio no USB atmiņas ierīces, piemēram, MP3 atskaņotāja un USB zibatmiņas utt.

- 1 Ievietojiet USB ierīci.

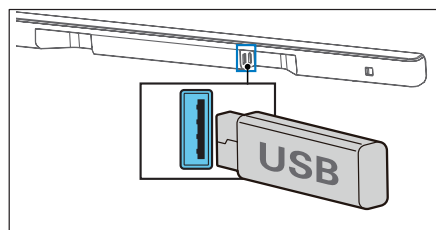

- 2 Atkārtoti nospiediet pogu  (Avots) uz skaņas konsoles vai tālvadības pults, lai atlasītu USB režīmu.

3 Atskaņošanas laikā:

Poga	Darbība
▶	Sāciet, pauzējiet vai atsāciet atskaņošanu
◀◀	Pāriet uz iepriekšējo celiņu
▶▶	Pāriet uz nākamo celiņu

Piezīme.

- Šis produkts var nebūt saderīgs ar noteikta veida USB atmiņas ierīcēm.
- Ja izmantojat USB pagarinātāju, USB centrmezglu vai USB daudzfunkcionālu karšu lasītāju, USB atmiņas ierīce var netikt atpazīta.
- Failu lasīšanas laikā neizņemiet USB atmiņas ierīci.
- Sistēma var atbalstīt USB ierīces ar līdz 128 GB atmiņu.
- Šī sistēma var atskaņot MP3/WAV/FLAC.
- Atbalstīts USB ports: 5 V = 500 mA.

Atiestatīšana uz rūpnīcas datiem

Atiestatiet ierīci uz noklusējuma iestatījumu.

- Ieslēdziet skaņas konsoli, nospiediet un 8 sekundes vienlaikus turiet nospiešanas pogas **+** un **-**.
 - ↳ Visas gaismas diodes iedegas uz 5 sekundēm, gaidstāves gaismas diode sarkanā krāsā.

Priekšmets	Noklusējuma iestatījumi
EQ (Ekvalaizers)	Movie (Filma)
Master Volume (Kopējais skaļums)	10
Subwoofer Volume (Basu skaļruņa skaļums)	0

Treble (Augstās frekvences)	0
Surround (Telpiskā skaņa)	OFF (Izsl.)
Auto Volume (Automātisks skaļums)	OFF (Izsl.)
Night (Nakts)	OFF (Izsl.)
Source (Avots)	HDMI-ARC
BT pairing info (BT pāri savienošanas informācija)	Clear (Notīrīt)
AV SYNC (AV sinhr.)	0
DISPLAY (Rādījums)	ON (Iesl.)
Auto Standby (Auto Power Down) (Automātiskā gaidstāve (Automātiskā izslēgšanās))	ON (Iesl.)
Dialogue enhancement (Dialogu uzlabošana)	OFF (Izsl.)

5 Produkta specifikācijas

☰ Piezīme.

- Specifikācijas un dizains var tikt mainīti bez iepriekšēja paziņojuma.

Bluetooth / bezvadu

Bluetooth profili	A2DP, AVRCP
Bluetooth versija	V 5.3
Bluetooth frekvenču diapazons / raidītāja jauda (EIRP)	2402 ~ 2480MHz < 10dBm
2,4G bezvadu frekvenču diapazons / raidītāja jauda (EIRP)	2402 ~ 2480MHz < 10dBm

Pastiprinātāja sekcija

Kopā	RMS 160 W pie THD < =10% Maks. 320 W
------	---

Skaņas konsole

Barošana	DC 24 V \equiv 1,5 A
AC adapteris (galvenajai ierīcei)	
Modelis:	KA3601A-2401500DE (savstarpēji maināms 3 kontakta BS 1363-1 un 2 kontakta (EN 50075))
Ieeja:	100-240 V~ 50/60 Hz 1,0 A Maks.
Izeja:	24 V \equiv 1,5 A \diamond \ominus \oplus
Enerģijas patēriņš	30 W
Enerģijas patēriņš gaidstāvē	Standarta gaidstāves režīms < 0,50 W Tīklotas gaidstāves režīms < 2,0 W
Frekvenču atbilde	180 Hz - 20 KHz
Skaļruņu pretestība	8Ω x 4

USB Direct versija	2.0 Full Speed
USB	5 V \equiv 500 mA
Izmēri (P x A x D)	811 x 37 x 42 mm
Svars	0,61 kg
Darba temperatūra	0°C - 40°C

Basu skaļrunis

Barošana	100-240 V~ 50/60 Hz
Enerģijas patēriņš	40 W
Enerģijas patēriņš gaidstāvē	< 0,50 W
Frekvenču atbilde	35 Hz - 180 Hz
Pretestība	3 Ω
Izmēri (P x A x D)	155 x 391 x 161 mm
Svars	3,69 kg
Darba temperatūra	0°C - 40°C

Tālvadības pults

Attālums/leņķis	6 m/30°
Baterijas tips	AAA (1,5V X 2)

Atbalstītie audio formāti

HDMI eARC	LPCM 2ch, LPCM 5.1ch, LPCM 7.1ch, Dolby Digital, Dolby Digital plus, Dolby True HD, Dolby MAT, Dolby Atmos - Dolby Digital Plus, Dolby Atmos - TrueHD, Dolby Atmos - Dolby MAT, DTS Digital surround 5.1
HDMI ARC	LPCM 2ch, LPCM 5.1ch, Dolby Digital, Dolby Digital plus, Dolby Atmos - Dolby Digital Plus, DTS Digital surround 5.1
Optiskā	LPCM 2ch, LPCM 5.1ch, Dolby Digital, DTS Digital surround 5.1
Bluetooth	SBC
USB	MP3 / WAV / FLAC

6 Traucējum- meklēšana



Brīdinājums!

- Elektriskās strāvas trieciena risks. Nekad nenoņemiet produkta korpusu.

Lai garantija būtu spēkā, nekad nemēģiniet pats salabot produktu.

Ja rodas problēmas ar šī produkta lietošanu, pirms pieprasāt remontu, pārbaudiet tālāk norādītos punktus. Ja problēma joprojām pastāv, saņemiet atbalstu vietnē www.philips.com/support.

Galvenā ierīce

Galvenās ierīces pogas nedarbojas.

- Atvienojiet no barošanas avota uz dažām minūtēm, pēc tam pievienojiet vēlreiz.

Nav barošanas

- Pārliedzieties, vai maiņstrāvas vads ir pareizi pievienots.
- Pārliedzieties, vai maiņstrāvas kontaktligzdā ir strāva.
- Nospiediet pogu  uz tālvadības pults vai skaņas konsoles, lai ieslēgtu skaņas konsoli.

Skaņa

Nav skaņas no skaņas konsoles skaļruņa.

- Pievienojiet audio kabeli no skaņas konsoles pie televizora vai citām ierīcēm. Tomēr jums nav nepieciešams atsevišķs audio savienojums, ja:
 - skaņas konsole un televizors ir savienoti, izmantojot HDMI ARC savienojumu, vai
 - ierīce ir pievienota skaņas konsoles HDMI ieejas savienotājam.

- Tālvadības pultī atlasiet atbilstošo audio ieeju.
- Pārliedzieties, vai skaņas konsoles skaņa nav izslēgta.

Izkropļota skaņa vai atbalss.

- Ja atskaņojat audio no TV, izmantojot šo produktu, pārliedzieties, vai televizoram ir izslēgta skaņa.

Nav skaņas no bezvadu basu skaļruņa.

- Manuāli pievienojiet basu skaļruņi galvenajai ierīcei.
- Palieliniet skaļumu. Nospiediet + (Palielināts skaļums) uz tālvadības pults vai skaņas konsoles.
- Izmantojot kādu no digitālajām ieejām, ja nav skaņas:
 - Mēģiniet iestatīt TV izeju uz PCM vai
 - Izveidojiet tiešu savienojumu ar Blu-ray/citiem avotiem.
 - Daži televizori neizvada digitālo audio.
- Jūsu televizoram var būt iestatīta mainīga audio izvade. Pārliedzieties, vai audio izvades iestatījums ir iestatīts uz FIXED vai STANDARD, nevis VARIABLE. Plašāku informāciju skatiet televizora lietotāja rokasgrāmatā.
- Ja izmantojat Bluetooth, pārliedzieties, vai avota ierīces skaļums ir palielināts un ierīce nav izslēgta.

Bluetooth

Ierīce nevar izveidot savienojumu ar skaņas konsoli.

- Ierīce neatbalsta saderīgos profilus, kas nepieciešami skaņas konsolei.
- Jūs neesat iespējojis ierīces Bluetooth funkciju. Skatiet ierīces lietotāja rokasgrāmatu, lai uzzinātu, kā iespējot šo funkciju.

- Ierīce nav pareizi pievienota. Pareizi pievienojiet ierīci.
- Skaņas konsole jau ir savienota ar citu Bluetooth ierīci. Atvienojiet pievienoto ierīci un pēc tam mēģiniet vēlreiz.

Slikta audio atskaņošanas kvalitāte no pievienotās Bluetooth ierīces.

- Bluetooth uztveršana ir slikta. Pārvietojiet ierīci tuvāk skaņas konsolei vai noņemiet šķēršļus starp ierīci un skaņas konsoli.

Es nevaru atrast šīs ierīces Bluetooth nosaukumu savā Bluetooth ierīcē.

- Pārliecinieties, vai jūsu Bluetooth ierīcē ir aktivizēta Bluetooth funkcija.
- Atkārtoti savienojiet ierīci pāri ar savu Bluetooth ierīci.

Tālvadības pults nedarbojas

- Pirms nospiežat jebkuru atskaņošanas vadības pogu, vispirms atlasiet pareizo avotu.
- Samaziniet attālumu starp tālvadības pulti un ierīci.
- Ievietojiet bateriju tā, lai tā polaritāte (+/-) būtu saskaņota, kā norādīts.
- Baterijas nomaiņa.
- Pavērsiet tālvadības pulti tieši pret sensoru ierīces priekšpusē.

Basu skaļrunis ir dīkstāvē vai basu skaļruņa indikators neiedegas

- Atvienojiet strāvas vadu no strāvas kontaktligzdas un pievienojiet to vēlreiz pēc 3 minūtēm, lai atiestatītu basu skaļruni.

7 Preču zīmes



Izmantotās preču zīmes HDMI, HDMI High-Definition Multimedia Interface, HDMI tirdzniecības zīmols un HDMI logotipi ir HDMI Licensing Administrator, Inc. preču zīmes vai reģistrētas preču zīmes Amerikas Savienotajās Valstīs un citās valstīs.



Dolby, Dolby Atmos un dubultā D simbols ir Dolby Laboratories Licensing Corporation preču zīmes. Ražots ar Dolby Laboratoriskis licenci. Konfidenciali nepublicēti darbi. Autortiesības © 2012-2021 Dolby Laboratories. Visas tiesības paturētas.



Bluetooth® vārdiskā zīme un logotipi ir reģistrētas preču zīmes, kas pieder uzņēmumam Bluetooth SIG, Inc., un MMD Hong Kong Holding Limited jebkādā veidā šādas zīmes izmanto saskaņā ar licenci. Citas preču zīmes un tirdzniecības nosaukumi pieder to attiecīgajiem īpašniekiem.



DTS patentus skatiet vietnē <http://patents.dts.com>. Ražots, izmantojot DTS, Inc. vai DTS Licensing Limited licenci. DTS, Digital Surround, Virtual:X un DTS logotips ir DTS, Inc. reģistrētas preču zīmes vai preču zīmes Amerikas Savienotajās Valstīs un citās valstīs. ©2021 DTS, Inc. VISAS TIESĪBAS PATURĒTAS.



Specifikācijas var tikt mainītas bez iepriekšēja paziņojuma.

Lūdzu, apmeklējiet vietni www.Philips.com/support, lai iegūtu jaunākos atjauninājumus un dokumentus.

Philips un Philips vairoga logotips ir reģistrētas Koninklijke Philips N.V. preču zīmes un tiek izmantotas saskaņā ar licenci.

Šo produktu ir izgatavojis un par to ir atbildīgs MMD Hong Kong Holding Limited vai kāds no tā saistītajiem uzņēmumiem, un MMD Hong Kong Holding Limited ir garantijas devējs attiecībā uz šo produktu.

