

PHILIPS

Soundbar

Seriya 5000

Korisnički priručnik

TAB5309

Registrujte proizvod i pronadite podršku na
www.philips.com/support

Sadržaj

1	Važna bezbednosna uputstva	3
	Bezbednost	3
	Briga o proizvodu	5
	Briga o životnoj sredini	5
	Izjava o usklađenosti	5
	Pomoć i podrška	5

2	Vaš soundbar	6
	Sadržaj pakovanja	6
	Soundbar	6
	Konektori	7
	Bežični niskotonac	7
	Daljinski upravljač	8
	Priprema daljinskog upravljača	9
	Montaža na zid	10
	Postavljanje	10

3	Povezivanje	11
	Povezivanje sa HDMI ARC	11
	Povezivanje putem optičkog ulaza	12
	Povezivanje putem audio ulaza	12
	Povezivanje napajanja	12
	Uparivanje sa niskotoncem	13

4	Korišćenje soundbar zvučnika	14
	Preuzimanje aplikacije	14
	Uključivanje i isključivanje	14
	Izbor režima	14
	Podešavanje jačine zvuka	15
	Izbor efekta ekvilajzera (EQ)	15
	Indikator uključivanja/ isključivanja LED prikaza	16
	DTS Virtual X	16
	Automatsko nivelisanje jačine zvuka	16
	Reprodukcija sa Bluetooth uređaja	16
	Slušanje sa spoljnog uređaja	17
	Reprodukovanje zvuka preko USB veze	18
	Resetovanje na fabričke postavke	18

5	Specifikacije proizvoda	19
----------	--------------------------------	-----------

6	Rešavanje problema	20
----------	---------------------------	-----------

7	Zaštićeni žigovi	21
----------	-------------------------	-----------



1 Važna bezbednosna uputstva

Pažljivo pročitajte sva uputstva pre korišćenja proizvoda. Ako do oštećenja dođe usled nepoštovanja uputstava, garancija prestaje da važi.

Bezbednost

Upoznajte se sa sledećim bezbednosnim simbolima

Oznake sa informacijama nalaze se sa donje ili zadnje strane proizvoda.

	OPREZ RIZIK OD STRUJNOG UDARA NEMOJTE DA OTVARATE	
OPREZ: DA BISTE SMANJILI RIZIK OD STRUJNOG UDARA, NEMOJTE DA UKLANJATE POKLOPAC (NITI POLEDINU). UNUTRA NEMA DELOVA KOJE MOŽE DA SERVISIRA KORISNIK. SERVISIRANJE PREPUSTITE KVALIFIKOVANOM SERVISNOM OSOBLJU.		



Ovo je aparat **KLASE II** sa dvostrukom izolacijom i bez zaštitnog uzemljenja.



Napon naizmenične struje



Ovaj simbol ukazuje na napon jednosmerne struje.



Pratite uputstva u korisničkom priručniku!



UPOZORENJE!

Upozorenje: Rizik od strujnog udara!



Znak uzvika je tu kako bi korisnika upozorio na prisustvo važnih uputstava za rukovanje.

Rizik od strujnog udara ili požara!

- Pre nego što obavite bilo koje povezivanje ili promenite vezu, proverite da li su svi uredaji isključeni iz zidne utičnice.
- Nikada nemojte da izlažete proizvod i dodatke kiši ili vodi. Nikada nemojte da postavljate posude sa vodom, npr. vaze, pored proizvoda. Ako se tečnost prospe na proizvod ili prodre u njega, odmah ga isključite iz utičnice. Obratite se centru za korisničku podršku radi provere proizvoda pre korišćenja.
- Nikada nemojte da ostavljate proizvod i dodatke u blizini otvorenog plamena ili drugih izvora toplote, što podrazumeva i direktnu sunčevu svetlost.
- Nikada nemojte da stavljate predmete u otvore za ventilaciju ili druge otvore na proizvodu.
- Kada se kao uredaj za isključivanje koristi utičnica za naponsku mrežu ili spojnica na aparatu, trebalo bi da uvek bude u operativnom stanju.
- Bateriju (upakovanu ili instalirane baterije) ne smete da izlažete prekomernoj toploti, na primer od sunčeve svetlosti, vatre i sl.
- Isključite proizvod iz utičnice pre oluja sa grmljavinom.
- Prilikom izvlačenja kabla uvek vucite utikač, a nikada kabl.
- Proizvod koristite u tropskim ili umerenim klimatskim uslovima.

Rizik od kratkog spoja ili požara!

- Identifikaciju i oznake napajanja potražite na tipskoj pločici sa zadnje ili donje strane proizvoda.
- Pre nego što priključite proizvod u utičnicu, proverite da li napon napajanja odgovara vrednosti utisnutoj sa donje strane proizvoda. Nikada nemojte da priključujete proizvod u utičnicu ukoliko se napon razlikuje.

Rizik od povrede ili oštećenja ovog proizvoda!

- Prilikom montiranja na zid, ovaj proizvod mora bezbedno da se fiksira na zid u skladu sa uputstvima za instalaciju. Koristite isključivo priloženi nosač za montažu na zid (ako je dostupan). Nepravilna montaža na zid može da dovede do nezgode, povrede ili štete. Ako imate pitanja, obratite se korisničkoj podršci u svojoj zemlji.
- Nikada nemojte da postavljate proizvod niti bilo kakav predmet na kablove za napajanje ili na drugu električnu opremu.
- Ako se proizvod transportuje na temperaturama ispod 5°C, otpakujte ga i sačekajte da se njegova temperatura izjednači sa sobnom pre nego što ga priključite u utičnicu.
- Delovi ovog proizvoda mogu da budu napravljeni od stakla. Pažljivo rukujte da biste izbegli povrede i oštećenja.

Rizik od pregrevanja!

- Nikada nemojte da instalirate ovaj proizvod u ograničenom prostoru. Uvek ostavite prostor od najmanje 10 cm oko proizvoda radi ventilacije. Uverite se da zavese ili drugi predmeti nikada ne prekrivaju otvore za ventilaciju na proizvodu.

OPREZ pri rukovanju baterijom

- OPREZ: Postoji opasnost od eksplozije u slučaju neispravne zamene baterija. Za zamenu koristite isključivo isti tip baterije.
- Zamenite baterije ako su skoro ispražnjene ili ako se daljinski upravljač neće koristiti duže vreme.
- Baterije sadrže hemijske supstance, trebalo bi ih reciklirati ili odložiti u skladu sa državnim ili lokalnim propisima.

- Sve baterije postavite ispravno, + i - kao što je označeno na aparatu.
- Nemojte da mešate stare baterije sa novima.
- Nemojte da mešate alkalne, standardne (cink-ugljenik) i punjive (Ni-Cd, Ni-MH itd.) baterije.
- Bateriju (odvojene ili upakovane) ne smete da izlažete prekomernoj toploti, na primer od sunčeve svetlosti, vatre i sl.
- Baterije nemojte da odlažete u vatru ili vruću pećnicu, odnosno da ih mehanički drobite ili sečete.
- Izbegavajte izlaganje baterija izuzetno niskom vazдушnom pritisku.



Napomena

- Nalepnica sa oznakama postavljena je sa donje ili zadnje strane opreme.

Briga o proizvodu

Za čišćenje proizvoda koristite isključivo krpu od mikrofibera.

Briga o životnoj sredini

Odlaganje starog proizvoda i baterija



Proizvod je dizajniran i proizveden uz upotrebu materijala i komponenti visokog kvaliteta koji se mogu reciklirati i ponovo upotrebiti.



Ovaj simbol na proizvodu znači da se na taj proizvod odnosi evropska direktiva 2012/19/EU.



Ovaj simbol ukazuje na to da proizvod sadrži baterije obuhvaćene Evropskom direktivom 2013/56/EU koje ne smeju da se odlažu sa drugim otpadom iz domaćinstva.

Informišite se o lokalnom sistemu za odvojeno prikupljanje električnih i elektronskih proizvoda i baterija. Poštujte lokalne propise i nikada nemojte da odlažete ovaj proizvod i baterije sa običnim kućnim otpadom. Pravilno odlaganje starih proizvoda i baterija doprinosi sprečavanju negativnih posledica po životnu sredinu i zdravlje ljudi.

Uklanjanje baterija za jednokratnu upotrebu

Da biste uklonili baterije za jednokratnu upotrebu, pogledajte odeljak o instaliranju baterija.

Izjava o usklađenosti

Ovaj proizvod usklađen je sa zahtevima Evropske zajednice u vezi sa radio smetnjama.

Kompanija TP Vision Europe B.V. na ovaj način izjavljuje da je ovaj proizvod usklađen sa osnovnim zahtevima i drugim primenljivim odredbama RED direktive 2014/53/EU i UK propisa za radio opremu SI 2017 br. 1206. Izjavu o usklađenosti možete da pronađete na www.philips.com/support.

Pomoć i podrška

Za sveobuhvatnu onlajn podršku posetite www.philips.com/support da biste:

- preuzeli korisnički priručnik i vodič za brzi početak
- gledali video uputstva (dostupna su samo za odabrane modele);
- pronašli odgovore na najčešća pitanja;
- poslali pitanje e-poštom;
- ćaskali sa predstavnikom naše korisničke podrške.

Pratite uputstva na Web lokaciji kako biste izabrali jezik, a zatim unesite broj modela proizvoda.

Za podršku možete da se obratite i centru za korisničku podršku u svojoj zemlji. Pre nego što se obratite, zapišite broj modela i serijski broj proizvoda. Ove informacije možete da pronađete sa zadnje ili donje strane proizvoda.

2 Vaš soundbar

Čestitamo na kupovini i dobro došli u Philips! Da biste na najbolji način iskoristili podršku koju nudi kompanija Philips, registrujte soundbar na www.philips.com/support.

Sadržaj pakovanja

Proverite i identifikujte sadržaj pakovanja:

- Soundbar x 1
- Bežični niskotonac x 1
- Daljinski upravljač x 1
(AAA baterije x 2)
- Kabl za napajanje (soundbar i niskotonac) * x 2
- Komplet za montažu na zid x 1
- Vodič za brzi početak /
Garantni list / List za bezbednost x 1

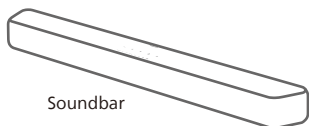

Soundbar



Komplet za montiranje na zid
(nosaci x 2 / zavrtnji nosača x 4 /
gumeni poklopac x 4)

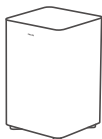

Bežični niskotonac

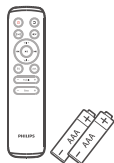

Daljinski upravljač
(AAA baterije x 2)



Vodič za brzi početak
Garantni list /
List za bezbednost

TAB5309/10		TAB5309/98	
TAB5309/67	TAB5309/61	TAB5309/96	TAB5309/77

- Broj kablova za napajanje i vrste utikača razlikuju se u zavisnosti od regiona.
- Slike, ilustracije i crteži u ovom korisničkom priručniku služe samo kao referenca, izgled stvarnog proizvoda može da se razlikuje.

Soundbar

Ovaj odeljak sadrži pregled soundbar zvučnika.

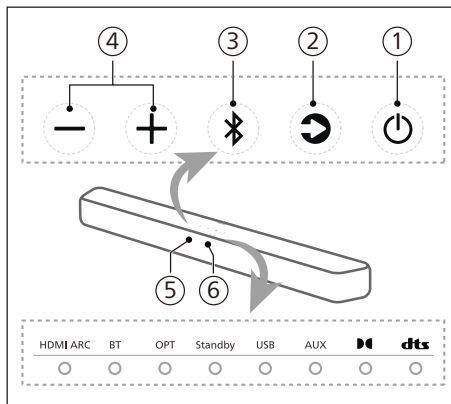

- ① **⏻ (Stanje pripravnosti–Uključeno)**
 - Uključite soundbar ili ga prebacite u stanje pripravnosti.
 - Pritisnite i držite 8 sekundi kada je uključeno da biste omogućili ili onemogućili automatsko stanje pripravnosti (automatsko stanje pripravnosti od 15 minuta).
- ② **➡ Dugme (Izvor)**
Izaberite ulazni izvor za soundbar.

- ③ **✂ Dugme (Bluetooth)**
 - Pritisnite da biste izabrali Bluetooth režim.
 - Pritisnite i držite 3 sekunde da biste aktivirali režim za Bluetooth uparivanje.
 - Pritisnite i držite 8 sekundi da biste prekinuli vezu sa svim uređajima i listu istorije BT povezivanja, pa aktivirali režim za uparivanje.
- ④ **+/- Dugme (Jačina zvuka)**
Povećajte ili smanjite jačinu zvuka.
- ⑤ **Senzor daljinskog upravljača**
- ⑥ **LED indikator soundbar zvučnika**

LED status	Status	
HDMI ARC	Svetli belo	HDMI ARC režim
BT	Svetli plavo Svetli belo	Bluetooth (klasični) režim Bluetooth (LE Audio) režim
OPT	Svetli belo	Optički režim
Standby	Svetli crveno	Režim pripravnosti
USB	Svetli belo	USB režim
AUX	Svetli belo	AUX režim
🔊	Svetli belo	Dolby Audio
dts	Svetli belo	DTS Audio

Konektori

Ovaj odeljak sadrži pregled konektora koji su dostupni na soundbar zvučniku.

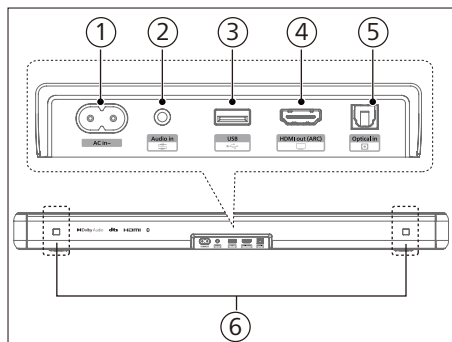

- ① **AC ulazna ~ utičnica**
Povezivanje na napajanje.
- ② **Audio in (Audio ulaz)**
Audio ulaz sa, na primer, MP3 plejera (priključak od 3,5 mm).
- ③ **USB**
 - Povezivanje sa USB memorijskim uređajem za reprodukciju audio medija.
 - Nadogradnja softvera ovog proizvoda.
- ④ **HDMI ARC**
Ovaj port podržava ARC HDMI funkciju, uz povezivanje sa HDMI (ARC) ulazom na televizoru.
- ⑤ **Optical in (Optički ulaz)**
Povezivanje na optički audio izlaz na televizoru ili digitalnom uređaju.
- ⑥ **Slot za nosač za montažu na zid**

Bežični niskotonac

Ovaj odeljak obuhvata pregled bežičnog niskotonca.

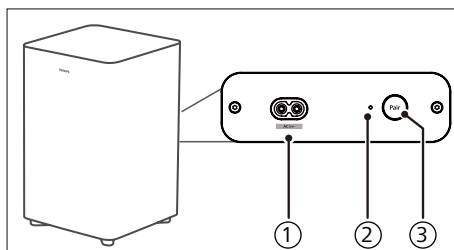

- ① **AC ulazna ~ utičnica**
Povezivanje na napajanje.
- ② **Indikator niskotonca**
Odredite status pomoću indikatora bežičnog niskotonca.

LED status	Status
Brzo treperi	Niskotonac je u režimu za uparivanje
Svetli	Povezano / Uspešno uparivanje
Sporo treperi	Neuparen status

- ③ **Dugme Pair (Uparivanje)**
Pritisnite i držite da biste aktivirali režim za uparivanje za niskotonac, koji se koristi samo za ručno uparivanje. (Nemojte da pritisnete dugme **Pair (Uparivanje)** pošto bise soundbar i niskotonac automatski uparili nakon što se jedinica podesi na **ON (Uključeno)**)

Daljinski upravljač

Ovaj odeljak sadrži pregled daljinskog upravljača.

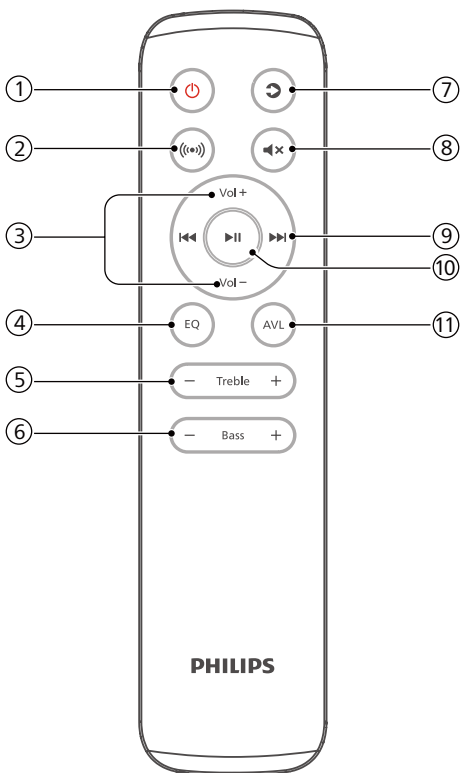

- ① **⏻ (Stanje pripravnosti–Uključeno)**
 - Uključite soundbar ili ga prebacite u stanje pripravnosti.

- Pritisnite i držite 8 sekundi kada je uključeno da biste omogućili ili onemogućili automatsko stanje pripravnosti (automatsko stanje pripravnosti od 15 minuta).

- ② **⦿ (Surround)**
Uključite/isključite virtuelizator.
- ③ **Vol + / Vol - (Povećavanje/ smanjivanje jačine zvuka) (Jačina zvuka soundbar zvučnika)**
Povećajte / smanjite jačinu zvuka soundbar zvučnika.
- ④ **EQ (Ekvilajzer)**
 - Izaberite efekat ekvilajzera (EQ).
 - Pritisnite i držite 3 sekunde da biste uključili/isključili poboljšavanje dijaloga.
- ⑤ **Treble +/- (Visoki tonovi +/-)**
Podesite nivo visokih tonova.
- ⑥ **Bass +/- (Bas +/-) (Jačina zvuka niskotonca)**
Podesite jačinu zvuka niskotonca.
- ⑦ **↻ (Izvor)**
Pritisnite da biste izabrali ulazni izvor za soundbar.
- ⑧ **⏻ (Isključi zvuk)**
Isključite/ponovo uključite zvuk.
- ⑨ **⏮ / ⏭ (Prethodno/Sledeće)**
Pređite na prethodnu ili sledeću numeru u USB / BT režimu.
- ⑩ **⏮ (Reprodukcija/Pauza)**
Pokrenite, pauzirajte ili nastavite reprodukciju u USB / BT režimu.
- ⑪ **AVL (Automatsko nivelisanje jačine zvuka)**
Uključite/isključite automatsko nivelisanje jačine zvuka i noćni režim.

Priprema daljinskog upravljača

- Priloženi daljinski upravljač omogućava upravljanje jedinicom sa razdaljine.
- Čak i ako se daljinski upravljač koristi u radnom opsegu od 6 m (19,7 stopa), možda neće funkcionisati ako postoje prepreke između jedinice i daljinskog upravljača.
- Ako se daljinski upravljač koristi blizu drugih proizvoda koji generišu infracrvene zrake, odnosno ako se u blizini jedinice koriste drugi uređaji za daljinsko upravljanje koji koriste infracrvene zrake, možda neće pravilno raditi. Stoga i drugi proizvodi možda neće pravilno raditi.

Zamena baterije daljinskog upravljača

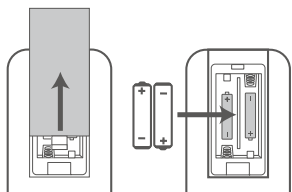

- 1 Pritisnite i povucite zadnji poklopac da biste otvorili odeljak baterije daljinskog upravljača.
- 2 Umetnite dve AAA baterije (priložene su). Uverite se da (+) i (-) polovi baterija odgovaraju (+) i (-) polovima označenim u odeljku baterije.
- 3 Zatvorite poklopac odeljka baterije.

Mere predostrožnosti u vezi sa baterijama

- Obavezno umetnite baterije sa ispravno okrenutim pozitivnim „⊕“ i negativnim „⊖“ polovima.
- Koristite baterije istog tipa. Nikada nemojte da koristite različite tipove baterija zajedno.
- Možete da koristite punjive ili nepunjive baterije. Pogledajte mere predostrožnosti na njihovim nalepicama.
- Pazite na nokte prilikom uklanjanja poklopca odeljka baterije i baterije.
- Nemojte da ispuštate daljinski upravljač.
- Nemojte da dozvolite da bilo šta udari daljinski upravljač.
- Nemojte da prospete vodu niti bilo kakvu tečnost na daljinski upravljač.
- Nemojte da stavljate daljinski upravljač na mokre predmete.
- Nemojte da izlažete daljinski upravljač direktnoj sunčevoj svetlosti niti izvorima prekomerne toplote.
- Uklonite baterije iz daljinskog upravljača ako ga nećete duže koristiti, pošto može da dođe do korozije ili curenja baterija, kao i do telesnih povreda i/ili oštećenja imovine i/ili požara.
- Nemojte da koristite druge baterije osim navedenih.
- Nemojte da mešate nove baterije sa starijima.
- Nikada nemojte da dopunjavate bateriju ako niste sigurni da je u pitanju punjiva baterija.

Postavljanje

Niskotonac postavite bar 1 metar (3 stope) od soundbar zvučnika i 10 centimetara od zida.

Za najbolje rezultate, niskotonac postavite kao što je prikazano ispod.

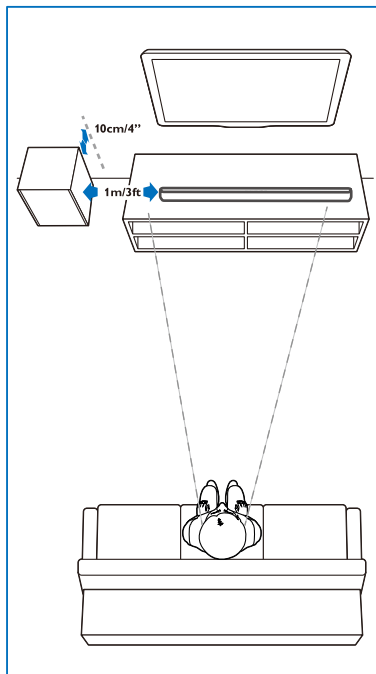

Montaža na zid

Napomena

- Nepravilna montaža na zid može da dovede do nezgode, povrede ili štete. Ako imate pitanja, obratite se korisničkoj podršci u svojoj zemlji.
- Pre montaže na zid uverite se da zid može da izdrži težinu soundbar zvučnika.
- Pre montaže na zid, nema potrebe da uklanjate gumene stope sa donje strane soundbar zvučnika, pošto u suprotnom nećete moći da ih vratite na mesto.
- U zavisnosti od tipa montaže na zid, proverite da li koristite zavrtnje odgovarajuće dužine i prečnika.
- Proverite da li je USB port sa zadnje strane soundbar zvučnika povezan na USB uređaj. Ako se utvrdi da povezani USB uređaj utiče na montažu na zid, potrebno je da upotrebite drugi USB uređaj odgovarajuće veličine.

Dužina/prečnik zavrtnja

Preporučena visina za montažu na zid

Preporučuje se da prvo instalirate televizor pre nego što montirate soundbar na zid. Nakon što instalirate televizor, montirajte soundbar na 50 mm / 2,0" od donje strane televizora.

! UPOZORENJE!

- Da biste sprečili povrede, ovaj aparat mora da bude bezbedno postavljen na pod/zid u skladu sa uputstvima za instalaciju.
- Preporučena visina za montažu na zid: ≤ 1,5 metar.

- 1 Izbušite 4 paralelne rupe (prečnika 3–8 mm u skladu sa tipom zida) na zidu.
 - ↳ Razdaljina između rupa: 616 mm / 24,25"
 - ↳ Možete da upotrebite priloženi šablon za montažu na zid kao pomoć prilikom određivanja mesta za bušenje rupa.

- 2 Pritegnite nosače za montažu na zid pomoću zavrtnja (priloženi su) i odvijača (nije priložen). Uverite se da su bezbedno instalirani.
- 3 Podignite jedinicu na nosače za montažu na zid i postavite je tako da legne na mesto.

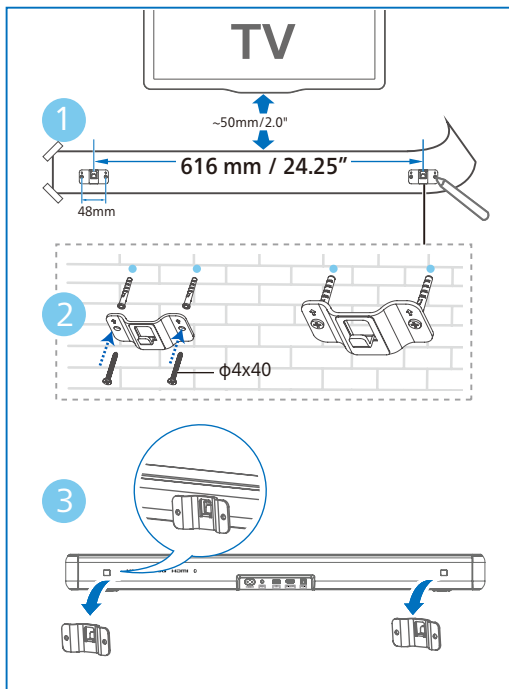

3 Povezivanje

Ovaj odeljak će vam pomoći pri povezivanju soundbar zvučnika sa televizorom i drugim uređajima, kao i pri njegovom podešavanju.

Napomena

- Identifikaciju i oznake napajanja potražite na tipskoj pločici sa zadnje ili donje strane proizvoda.
- Pre nego što obavite bilo koje povezivanje ili promenite vezu, proverite da li su svi uređaji isključeni iz zidne utičnice.

Povezivanje sa HDMI ARC

HDMI ARC (Audio Return Channel)

Vaš soundbar podržava HDMI sa ARC (Audio Return Channel). Ako imate televizor sa podrškom za HDMI ARC, možete da slušate zvuk sa televizora preko soundbar zvučnika pomoću jednog HDMI kabla.

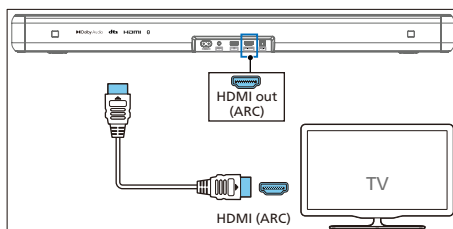

- 1 Uključite HDMI-CEC funkciju na televizoru. Detaljne informacije potražite u korisničkom priručniku za televizor.
 - Konektor **HDMI ARC** na televizoru može da bude drugačije obeležen. Detaljne informacije potražite u korisničkom priručniku za televizor.
- 2 Pomoću HDMI kabla velike brzine povežite konektor **HDMI ARC** na soundbar zvučniku sa konektorom **HDMI ARC** na televizoru.



Napomena

- Televizor mora da ima podršku za HDMI-CEC i ARC. HDMI-CEC i ARC moraju da budu uključeni.
- Metod podešavanja funkcija HDMI-CEC i ARC može da se razlikuje u zavisnosti od televizora. Detalje o funkciji ARC potražite u korisničkom priručniku za televizor.
- Proverite da li HDMI kablovi koje koristite podržavaju funkciju ARC.

Povezivanje putem optičkog ulaza

- 1 Pomoću optičkog kabla povežite konektor **Optical in (Optički ulaz)** na soundbar zvučniku sa konektorom **Optical out (Optički izlaz)** na televizoru ili drugom uređaju.

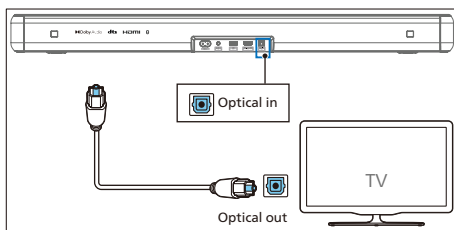

- Digitalni optički konektor može da bude označen sa **Spdif in (Spdif ulaz)** ili **Spdif out (Spdif izlaz)**.

Povezivanje putem audio ulaza

Pomoću audio kabla od 3,5 mm

- Pomoću audio kabla 3,5 mm na 3,5 mm povežite priključak za slušalice na televizoru sa priključkom **Audio in (Audio ulaz)** na soundbar zvučniku.

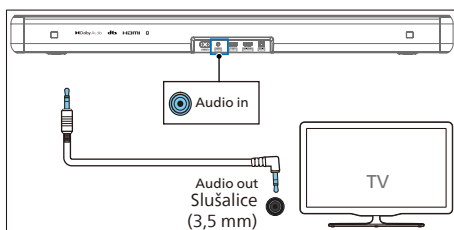

Pomoću audio kabla 3,5 mm–RCA

- Pomoću audio kabla RCA na 3,5 mm povežite izlazne audio priključke na televizoru sa priključkom **Audio in (Audio ulaz)** na soundbar zvučniku.

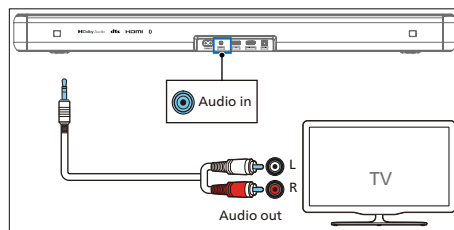

Povezivanje napajanja

- Pre nego što povežete AC kabl za napajanje, uverite se da ste uspostavili sve preostale veze.
- Rizik od oštećenja proizvoda! Uverite se da napon napajanja odgovara naponu koji je odštampan na poledini ili na donjoj strani jedinice.

- 1 Povežite kabl za napajanje na priključak **AC~** na soundbar zvučniku, a zatim u zidnu utičnicu.
- 2 Povežite kabl za napajanje na priključak **AC~** na niskotoncu, a zatim u zidnu utičnicu.

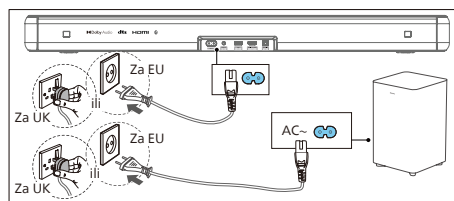

Napomena

- Broj kablova za napajanje i vrste utikača razlikuju se u zavisnosti od regiona.

Uparivanje sa niskotoncem

Saveti

- Niskotonac bi trebalo da bude u opsegu od 6 metara u odnosu na soundbar u otvorenom prostoru.

Automatsko uparivanje

Priključite soundbar i niskotonac u zidne utičnice, a zatim pritisnite  na jedinici ili daljinskom upravljaču da biste jedinicu prebacili u režim **ON (Uključeno)**. Niskotonac i soundbar će se automatski upariti.

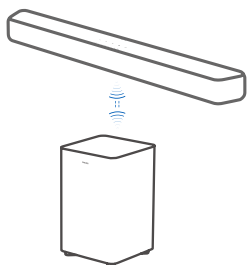

↳ Odredite status pomoću indikatora bežičnog niskotonca.

LED status	Status
Brzo treperi	Niskotonac je u režimu za uparivanje
Svetli	Povezano / Uspešno uparivanje
Sporo treperi	Neuparen status

Saveti

- Nemojte da pritiskate dugme **Pair (Uparivanje)** sa zadnje strane niskotonca, osim za ručno uparivanje.

Ručno uparivanje

Ako se ne čuje zvuk iz bežičnog niskotonca, ručno uparite niskotonac.

- 1 Ponovo isključite niskotonac i soundbar iz zidne utičnice, pa ih priključite nakon 3 minuta.
- 2 Pritisnite dugme **Pair (Uparivanje)** sa zadnje strane niskotonca i držite ga 3 sekunde.
 - ↳ Indikator na niskotoncu će brzo treperiti.
- 3 Zatim pritisnite  na soundbar zvučniku ili daljinskom upravljaču da biste soundbar podesili na **ON (Uključeno)**.
 - ↳ Indikator na niskotoncu će početi da svetli nakon uspešnog uparivanja.
- 4 Ako indikator nastavi da treperi, ponovite korake 1–3.

Saveti

- Niskotonac bi trebalo da bude u opsegu od 6 metara u odnosu na soundbar u otvorenom prostoru (bliže je bolje).
- Uklonite sve predmete između niskotonca i soundbar zvučnika.
- Ako bežično povezivanje ponovo ne uspe, proverite da li postoji neusaglašenost ili jake smetnje (npr. smetnje od elektronskog uređaja) na lokaciji. Otklonite te neusaglašenosti ili jake smetnje i ponovite gornje procedure.

4 Korišćenje soundbar zvučnika

Ovaj odeljak će vam pomoći sa korišćenjem soundbar zvučnika za reprodukciju zvuka sa povezanih uređaja.

Pre nego što počnete

- Obavite potrebno povezivanje opisano u vodiču za brzi početak i u korisničkom priručniku.
- Prebacite soundbar na odgovarajući izvor za druge uređaje.

Preuzimanje aplikacije

Skenirajte QR kôd ili pretražite „**Philips Entertainment**“ u Apple App Store ili Google Play da biste preuzeli i instalirali aplikaciju.



Philips Entertainment 

Aplikacija Philips Entertainment omogućava vam da podesite nivo jačine zvuka, stil zvuka (EQ), poboljšavanje dijaloga, surround zvuk, automatsko nivelisanje jačine zvuka, AV sinhronizaciju, LED indikator, izbor izvora itd.

Uključivanje i isključivanje

- Kada prvi put priključite soundbar u zidnu utičnicu, jedinica će biti u režimu pripravnosti.
- Pritisnite dugme  na daljinskom upravljaču ili na soundbar zvučniku da biste soundbar podesili na **ON (Uključeno)** ili **OFF (Isključeno)**.
- Isključite utikač iz zidne utičnice ako želite potpuno da isključite soundbar.

Automatsko stanje pripravnosti

- Soundbar se automatski prebacuje u režim pripravnosti nakon 15 minuta ako se prekine veza sa televizorom ili spoljnim izvorom (ili pauzira USB, BT reprodukcija), odnosno ako se isključi.
- Pritisnite dugme  i držite ga 8 sekundi kada je uključeno da biste omogućili ili onemogućili automatsko stanje pripravnosti (automatsko stanje pripravnosti od 15 minuta).

Napomena

- U režimu HDMI (ARC) će preći u režim mrežne pripravnosti nakon približno 15 minuta ako nema audio reprodukcije.
- U Aux, USB, optičkom i Bluetooth režimu, jedinica će se automatski prebaciti u režim pripravnosti približno 15 minuta ako nema audio reprodukcije.

Izbor režima

Pritiskajte dugme  (Izvor) na soundbar zvučniku ili na daljinskom upravljaču da biste izabrali režim **HDMI ARC**, **BT**, **BT (LE Audio)**, **OPT**, **USB**, **AUX**.

- ↳ Kada promenite izvor reprodukcije, prednji indikator počinje da svetli u skladu sa tim.

Podešavanje jačine zvuka

Podešavanje jačine zvuka za Soundbar

- Pritisnite **Vol+ / Vol-** (Jačina zvuka) da biste povećali ili smanjili jačinu zvuka.
 - ↳ Prilikom menjanja jačine zvuka indikator će menjati intenzitet osvetljenja. U skladu sa svetlom / treperenjem indikatora (slika) možete da odredite trenutni nivo jačine zvuka.

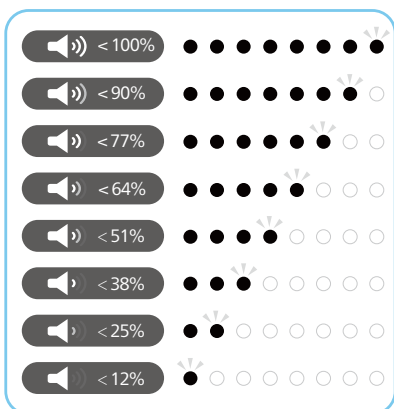

- Da biste isključili zvuk, pritisnite **⏏** (Isključi zvuk).
- Da biste ponovo uključili zvuk, ponovo pritisnite **⏏** (Jačina zvuka) ili pritisnite **Vol+ / Vol-** (Jačina zvuka).

Podešavanje jačine zvuka niskotonca

- Pritisnite **Bass +/-** (niskotonac) da biste povećali ili smanjili nivo jačine zvuka niskotonca.

Podešavanje nivoa visokih tonova

- Pritisnite dugme **Treble +/-** da biste promenili nivo visokih frekvencija (visoki tonovi).

Bas / visoki tonovi	LED status
+5	○ ● ● ● ● ● ● ● ● ● ●
+4	○ ● ● ● ● ● ● ● ● ● ●

+3	○ ○ ● ● ● ● ● ● ● ●
+2	○ ○ ● ● ● ● ● ● ● ●
+1	○ ○ ● ● ● ● ● ● ● ●
0	● ○ ○ ○ ○ ○ ○ ○ ○ ○
-1	○ ○ ○ ○ ○ ○ ○ ○ ● ●
-2	○ ○ ○ ○ ○ ○ ○ ○ ● ●
-3	○ ○ ○ ○ ● ● ● ● ● ●
-4	○ ○ ○ ● ● ● ● ● ● ●
-5	○ ○ ● ● ● ● ● ● ● ●

Izbor efekta ekvilajzera (EQ)

Izbor unapred definisanih režima zvuka u skladu sa video zapisom ili muzikom.

- 1 Pritisnite dugme **EQ** na daljinskom upravljaču da biste izabrali željene unapred podešene efekte ekvilajzera.
- 2 Pritisnite dugme **EQ** da biste se prebacivali između režima.
 - ↳ LED indikatori se uključuju na 3 sekunde da bi ukazali na trenutni režim ekvilajzera u skladu sa definicijom režima ekvilajzera.

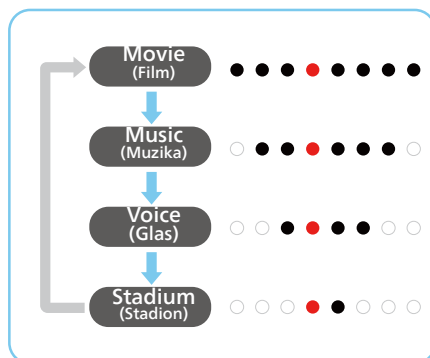

Indikator uključivanja/isključivanja LED prikaza

Pritisnite i držite dugme  (Isključi zvuk) na daljinskom upravljaču i držite ga 5 sekundi da biste omogućili/onemogućili LED prikaz.

- **OFF (Isključeno):** Intenzitet LED indikatora će se vratiti na normalni kada pritisnete bilo koje dugme. LED indikatori bi trebalo da se isključe automatski nakon mirovanja od 10 sekundi.
- **ON (Uključeno):** Intenzitet LED indikatora se neće prigušivati.



Saveti

- U stanju pripravnosti, LED indikator pripravnosti trebalo bi da se uključi bez obzira na isključeno podešavanje LED prikaza.



DTS Virtual X

DTS Virtual:X omogućava vam da uživate u višedimenzionalnom zvuku bez obzira na veličinu prostorije, raspored ili konfiguraciju zvučnika.

Tehnologija DTS Virtual:X koristi zaštićenu DTS virtuelnu visinu i virtuelnu surround obradu radi pružanja obuhvatajućeg doživljaja zvuka bez obzira na ulazni izvor i konfiguraciju zvučnika.

Pritisnite dugme  na daljinskom upravljaču da biste omogućili ili onemogućili virtuelne funkcije.

Status Stanje LED indikatora

ON	 (Dva centralna LED indikatora šire se desno/levo)
OFF	 (Levi / desni LED indikatori se skupljaju ka sredini)

- **ON (Uključeno):** Ovaj režim koristi DTS Virtual:X sa virtuelnom visinom



i virtuelnom surround obradom radi kreiranja trodimenzionalnog zvučnog polja kada se ne koriste zvučnici za visinu.

- **OFF (Isključeno):** Ne koristi se „DTS Virtual:X“.

Automatsko nivelisanje jačine zvuka

Pritisnite dugme **AVL (Automatsko nivelisanje jačine zvuka)** da biste podesili automatsko nivelisanje jačine zvuka na **ON (Uključeno)/OFF (Isključeno)** ili noćni režim.



Status Stanje LED indikatora

OFF	
ON	
NIGHT	

- **OFF (Isključeno):** Ne koristi se „Automatska jačina zvuka“.
- **ON (Uključeno):** Reaguje u realnom vremenu na različite izvore i tipove sadržaja radi održavanja postojeće jačine zvuka.
- **NIGHT (Noć):** Održavanje postajane jačine zvuka za sve izvore i tipove sadržaja, uz poboljšane glasove i dijalog radi lakšeg slušanja u tihom okruženju.

Reprodukcija sa Bluetooth uređaja

Bluetooth vam omogućava da soundbar povežete sa Bluetooth uređajem (kao što je iPad, iPhone, iPod touch, Android telefon ili laptop), nakon čega možete da slušate audio datoteke sačuvane na uređaju preko soundbar zvučnika.

- 1 Pritisnite dugme  na soundbar zvučniku ili  (Izvor) na daljinskom upravljaču da biste izabrali režim BT (Bluetooth).

→ BT indikator će treperiti plavo.

- 2 Na Bluetooth uređaju uključite Bluetooth, potražite i izaberite **Philips TAB5309** da biste pokrenuli povezivanje (uputstva za omogućavanje Bluetooth funkcije potražite u korisničkom priručniku Bluetooth uređaja).
 - ↳ Tokom povezivanja BT indikator će treperiti plavo.
- 3 Sačekajte da čujete glasovni upit soundbar zvučnika.
 - ↳ Ako je povezivanje uspešno obavljeno, BT indikator će svetiti plavo.
- 4 Izaberite i reprodukujte audio datoteke na Bluetooth uređaju.
 - Ako primite poziv tokom reprodukcije, reprodukcija muzike se pauzira. Reprodukција se nastavlja kada se poziv završi.
 - Ako Bluetooth uređaj podržava AVRCP profil, na daljinskom upravljaču možete da pritisnete dugme ◀◀ / ▶▶ da biste prešli na numeru, odnosno ▶|| da biste pauzirali/nastavili reprodukciju.

Ako mobilni telefon podržava LE Audio, možete da isprobate i uživate u ovoj novoj funkciji.

- 1 Pritisnite dugme ✖ na soundbar zvučniku ili ⏻ (Izvor) na daljinskom upravljaču da biste izabrali režim **BT (LE Audio)**.
 - ↳ BT indikator će treperiti belo.
- 2 Na LE Audio uređaju otvorite postavke i uključite Bluetooth (uverite se da je funkcija LE Audio uključena na LE Audio uređaju), pa potražite i izaberite **Philips TAB5309-LEA** da biste započeli povezivanje.

LED	Status	Naziv
Plavo	BT	Philips TAB5309
Belo	BT (LE Audio)	Philips TAB5309-LEA

Da biste prekinuli da koristite Bluetooth, možete da:

- Prebacite jedinicu na drugi izvor.
- Onemogućite funkciju na Bluetooth uređaju. Da pomerite Bluetooth uređaj izvan maksimalnog radnog dometa. Veza Bluetooth uređaja sa jedinicom će se prekinuti nakon glasovnog upita.
- Pritisnite i držite dugme ✖ na soundbar zvučniku.

Napomena

- U otvorenom prostoru bez prepreka. Maksimalni radni domet između soundbar zvučnika i Bluetooth uređaja je približno 10 metara (30 stopa).
- Nije garantovana kompatibilnost sa svim Bluetooth uređajima.
- Strimovanje muzike može da bude prekinuto preprekama između uređaja i soundbar zvučnika, na primer zidom, metalnim kućištem koje pokriva uređaj ili drugim uređajima u blizini koji rade na istoj frekvenciji.

Slušanje sa spoljnog uređaja

Proverite da li je soundbar povezan na TV ili audio uređaj.

- 1 Pritiskajte dugme ⏻ (Izvor) na soundbar zvučniku ili na daljinskom upravljaču da biste izabrali režim **HDMI ARC, OPT, AUX**.
 - ↳ Indikator na soundbar zvučniku će ukazati na to koji režim se trenutno koristi.
- 2 Direktno upravljanje audio uređajem radi reprodukcije.
- 3 Pritisnite dugmad +/- (Jačina zvuka) da biste podesili željeni nivo jačine zvuka.

Napomena

- Dok je aktivan režim Optički/HDMI ARC, ako jedinica ne reprodukuje zvuk, možda će biti potrebno da aktivirate PCM ili Dolby Digital izlaz na izvornom uređaju (npr. TV, DVD ili Blu-ray plejer).

Reprodukcovanje zvuka preko USB veze

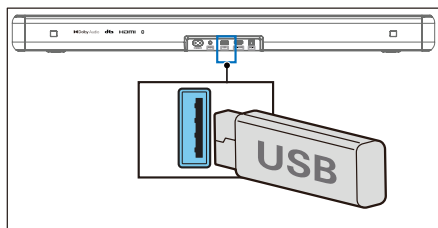

Uživajte u zvuku sa USB memorijskog uređaja, kao što su MP3 plejer, USB fleš memorija itd.

1 Povežite USB uređaj.



2 Pritiskajte dugme (Izvor) na soundbar zvučniku ili na daljinskom upravljaču da biste izabrali USB režim.

3 Tokom reprodukcije:

Dugme	Radnja
	Pokretanje, pauziranje ili nastavljjanje reprodukcije
	Prelazak na prethodnu numeru
	Prelazak na sledeću numeru

Napomena

- Ovaj proizvod možda nije kompatibilan sa određenim tipovima USB memorijskih uređaja.
- Ako koristite produžni USB kabl, USB čvorište ili USB čitač za više vrsta kartica, USB memorijski uređaj možda neće biti prepoznat.
- Nemojte da uklanjate USB memorijski uređaj tokom čitanja datoteka.
- Sistem podržava USB uređaje sa do 128 GB memorije.
- Ovaj sistem može da reprodukuje MP3/WAV/FLAC datoteke.
- Podrška na USB portu: 5 V --- 500 mA.

Resetovanje na fabričke postavke

Resetujte uređaj na podrazumevane postavke.

- Uključite soundbar, istovremeno pritisnite i držite dugmad **+** i **-** 8 sekundi.
 - ↳ Svi LED indikatori se uključuju na 5 sekundi, LED indikator pripravnosti svetli crveno.

Stavka	Podrazumevane postavke
EQ (Ekvilajzer)	Movie (Film)
Master Volume (Glavna jačina zvuka)	10
Subwoofer Volume (Jačina zvuka niskotonca)	0
Treble (Visoki tonovi)	0
Surround	OFF (Isključeno)
Auto Volume (Automatska jačina zvuka)	OFF (Isključeno)
Night (Noć)	OFF (Isključeno)
Source (Izvor)	HDMI-ARC
BT pairing info (Informacije za BT uparivanje)	Clear (Obriši)
AV SYNC (AV sinhronizacija)	0
DISPLAY (Prikaz)	ON (Uključeno)
Auto Standby (Auto Power Down) (Automatsko stanje pripravnosti (Automatsko isključivanje))	ON (Uključeno)
Dialogue enhancement (Poboljšavanje dijaloga)	OFF (Isključeno)

5 Specifikacije proizvoda



Napomena

- Specifikacije i dizajn mogu da se promene bez prethodne najave.

Bluetooth / bežično

Bluetooth profili	A2DP, AVRCP
Bluetooth verzija	V 5.4
Bluetooth frekventni opseg / snaga odašiljača (EIRP)	2402~2480 MHz < 10 dBm
Frekventni opseg bežične mreže 2,4 GHz / snaga odašiljača (EIRP)	2402~2480 MHz < 10 dBm

Odeljak pojačala

Ukupno	RMS 120 W @THD <=10% Maks. 240 W
--------	-------------------------------------

Soundbar

Napajanje	100–240 V~ 50/60 Hz
Potrošnja energije	25 W
Potrošnja energije u stanju pripravnosti	Standardni režim pripravnosti < 0,50 W Mrežni režim pripravnosti < 2,0 W
Frekventni odziv	150 Hz – 20 KHz
Impedansa zvučnika	8 Ω x 2
USB Direct verzija	2.0 puna brzina
USB	5 V == 500 mA
Dimenzije (Š x V x D)	766 x 67,3 x 91 mm
Težina	1,6 kg
Radna temperatura	0–45°C

Niskotonac

Napajanje	100–240 V~ 50/60 Hz
Potrošnja energije	20 W
Potrošnja energije u stanju pripravnosti	< 0,50 W
Frekventni odziv	40–150 Hz
Impedansa	4 Ω
Dimenzije (Š x V x D)	195 x 315,5 x 195 mm
Težina	3,03 kg
Radna temperatura	0–45°C

Daljinski upravljač

Razdaljina/ugao	6 m / 30°
Tip baterije	AAA (1,5 V x 2)

Podržani audio formati

HDMI ARC	LPCM 2 kanala, LPCM 5.1 kanala, Dolby Digital, Dolby Digital Plus, DTS Digital Surround 5.1
Optički	LPCM 2 kanala, LPCM 5.1 kanala, Dolby Digital, DTS Digital Surround 5.1
Bluetooth	SBC
USB	MP3 / WAV / FLAC

6 Rešavanje problema



Upozorenje

- Rizik od strujnog udara. Nikada nemojte da skidate kućište proizvoda.

Nikada nemojte da pokušavate sami da popravite proizvod kako ne bi došlo do poništavanja garancije.

Ako imate problema sa korišćenjem ovog proizvoda, proverite sledeće stvari pre nego što zatražite servisiranje. Ako i dalje imate problem, podršku potražite na veb lokaciji www.philips.com/support.

Glavna jedinica

Dugmad na glavnoj jedinice ne rade.

- Isključite sa napajanja na nekoliko minuta, pa ponovo priključite.

Nema napajanja

- Proverite da li je AC kabl pravilno povezan.
- Proverite da li ima napona u AC zidnoj utičnici.
- Pritisnite dugme  na daljinskom upravljaču ili soundbar zvučniku da biste uključili soundbar.

Zvuk

Nema zvuka iz soundbar zvučnika.

- Povežite soundbar sa televizorom ili drugim uređajima pomoću audio kabla. Međutim, odvojena veza za zvuk nije potrebna u sledećim situacijama:
 - soundbar i televizor su povezani pomoću HDMI ARC veze, ili
 - uređaj je povezan na ulazni HDMI konektor na soundbar zvučniku.

- Na daljinskom upravljaču izaberite odgovarajući audio ulaz.
- Proverite da nije isključen zvuk na soundbar zvučniku.

Izobličen zvuk ili eho.

- Ako zvuk sa televizora reprodukujete preko ovog proizvoda, proverite da li je isključen zvuk na televizoru.

Nema zvuka iz bežičnog niskotonca.

- Ručno povežite niskotonac na glavnu jedinicu.
- Povećajte jačinu zvuka. Pritisnite + (Povećavanje jačine zvuka) na daljinskom upravljaču ili na soundbar zvučniku.
- Kada koristite bilo koji od digitalnih ulaza, ako nema zvuka:
 - Probajte da podesite izlaz televizora na PCM ili
 - Povežite direktno na Blu-ray / druge izvore.
 - Neki televizori ne prosleđuju digitalni zvuk.
- Televizor je možda podešen na promenljivi audio izlaz. Proverite da li je postavka audio izlaza podešena na FIKSNO ili STANDARDNO, a ne na PROMENLJIVO. Pogledajte korisnički priručnik televizora za detaljnije informacije.
- Ako koristite Bluetooth, proverite da li je jačina zvuka na izvornom uređaju povećana i da zvuk na njemu nije isključen.

Bluetooth

Uređaj ne može da se poveže sa soundbar zvučnikom.

- Uređaj ne podržava kompatibilne profile koje zahteva soundbar.
- Niste omogućili Bluetooth funkciju na uređaju. Pogledajte korisnički priručnik za uređaj da biste saznali kako da omogućite tu funkciju.

- Uređaj nije pravilno povezan. Pravilno povežite uređaj.
- Soundbar je već povezan sa drugim Bluetooth uređajem. Prekinite vezu sa tim uređajem, pa pokušajte ponovo.

Kvalitet reprodukcije zvuka sa povezanog Bluetooth uređaja je loš.

- Bluetooth prijem je loš. Približite uređaj soundbar zvučniku ili uklonite sve prepreke između uređaja i soundbar zvučnika.

Ne mogu da pronađem Bluetooth naziv ove jedinice na svom Bluetooth uređaju.

- Proverite da li je aktivirana Bluetooth funkcija na vašem Bluetooth uređaju.
- Ponovo uparite jedinicu sa Bluetooth uređajem.

Daljinski upravljač ne radi

- Pre nego što pritisnete dugme za kontrolu reprodukcije, izaberite odgovarajući izvor.
- Smanjite razdaljinu između daljinskog upravljača i jedinice.
- Umetnite baterije u skladu sa navedenim polaritetom (+/-).
- Zamenite baterije.
- Usmerite daljinski upravljač direktno ka senzoru sa prednje strane jedinice.

Niskotonac je u stanju mirovanja ili se indikator niskotonca ne uključuje

- Isključite kabl za napajanje iz zidne utičnice i ponovo ga uključite nakon 3 minuta da biste resetovali niskotonac.

7 Zaštićeni žigovi



Prezeti žigovi HDMI i HDMI High-Definition Multimedia Interface, prepoznatljiviji HDMI izgled i HDMI logotip su zaštićeni žigovi ili registrovani zaštićeni žigovi kompanije HDMI Licensing Administrator, Inc. u Sjedinjenim Američkim Državama i drugim zemljama.



Dolby, Dolby Audio i simbol dvostrukog slova D su registrovani zaštićeni žigovi kompanije Dolby Laboratories Licensing Corporation.

Proizvedeno u skladu sa licencom kompanije Dolby Laboratories.



Bluetooth® slovna oznaka i logotipi su registrovani zaštićeni žigovi čiji je vlasnik kompanija Bluetooth SIG, Inc. i kompanija MMD Hong Kong Holding Limited ih koristi po licenci. Drugi žigovi i trgovinska imena su u vlasništvu kompanija koje polažu prava na njih.



Za DTS patente pogledajte <http://patents.dts.com>. Proizvedeno pod licencom kompanije DTS, Inc. ili DTS Licensing Limited. DTS, Digital Surround, Virtual:X i DTS logotip su registrovani zaštićeni žigovi ili zaštićeni žigovi kompanije DTS, Inc. u Sjedinjenim Američkim Državama i drugim zemljama. © 2021 DTS, Inc. SVA PRAVA ZADRŽANA.



Specifikacije mogu da se promene bez prethodne najave.

Najnovija ažuriranja i dokumente potražite na www.Philips.com/support.

Philips i Philips Shield Emblem su registrovani zaštićeni žigovi kompanije Koninklijke Philips N.V. i koriste se pod licencom.

Ovaj proizvod je proizveden i prodaje se u okviru odgovornosti kompanije MMD Hong Kong Holding Limited ili neke od njenih podružnica, pa kompanija MMD Hong Kong Holding Limited daje garanciju za ovaj proizvod.

