

PHILIPS

Soundbar

Séria 5000

Používateľská príručka

TAB5309

Zaregistrujte svoj produkt a získajte podporu na
www.philips.com/support

Obsah

1. Dôležité bezpečnostné pokyny	3	5 Technické údaje produktu	19
Bezpečnosť	3		
Starostlivosť o produkt	5		
Starostlivosť o životné prostredie	5		
Vyhlasenie o zhode	5	6 Riešenie problémov	20
Pomoc a podpora	5		
<hr/>		<hr/>	
2. Váš soundbar	6	7. Ochranné známky	21
Obsah balenia	6		
Soundbar	6		
Konektory	7		
Bezdrôtový basový reproduktor	8		
Dialkový ovládač	8		
Príprava diaľkového ovládača	9		
Konzola nástenného	10		
Umiestnenie	10		
<hr/>		<hr/>	
3 Pripojenie	11		
Pripojenie k rozhraniu HDMI ARC	11		
Optické pripojenie	12		
Pripojenie k Audio In (Zvukový vstup)	12		
Pripojenie k napájaniu	12		
Párovanie s basovým reproduktorom	13		
<hr/>		<hr/>	
4 Používanie soundbaru	14		
Prevzatie aplikácie	14		
Zapnutie a vypnutie	14		
Výber režimov	14		
Nastavenie hlasitosti	15		
Výber efektu ekvalizéra (EQ)	15		
Indikátor zap./vyp. LED diód	16		
DTS Virtual X	16		
Automatické vyváženie hlasitosti	16		
Prehrávanie zo zariadení Bluetooth	16		
Počúvanie externého zariadenia	17		
Prehrávanie zvuku cez USB	18		
Obnovenie nastavení od výrobcu	18		



1. Dôležité bezpečnostné pokyny

Pred používaním zariadenia si prečítajte všetky pokyny a uistite sa, že ste im porozumeli. Ak sa nebudete riadiť uvedenými pokynmi a dôjde pritom k poškodeniu televízora, záruka sa na takéto poškodenie nebude vzťahovať.

Bezpečnosť

Oboznámte sa s týmito bezpečnostnými symbolmi

Informácie o označení sa nachádzajú na spodnej alebo zadnej strane produktu.

	UPOZORNENIE RIZIKO ZÁSAHU ELEKTRICKÝM PRÚDOM NEOTVÁRAŤ	
VÝSTRAHA: NESKLADAJTE KRYT (ANI ZADNÚ ČASŤ) – ZNÍŽITE TAK NEBEZPEČENSTVO ZÁSAHU ELEKTRICKÝM PRÚDOM. VNÚTRI SA NENACHÁDZAJÚ ŽIADNE SÚČASTI, KTORÝCH SERVIS BY MOHOL VYKONAŤ POUŽÍVATEĽ. VŠETKY SERVISNÉ ÚKONY PRENECHAJTE KVALIFIKOVANÉMU SERVISNÉMU PERSONÁLU.		



Toto je zariadenie TRIEDY II s dvojitou izoláciou a bez ochranného uzemnenia.



Sieťové napätie (AC)



Symbol označuje jednosmerné napätie.



Postupujte podľa pokynov v používateľskej príručke!



VAROVANIE!

Varovanie: Riziko zásahu elektrickým prúdom!



Výkričník má upozorniť používateľa na prítomnosť dôležitých prevádzkových pokynov.

Riziko požiaru alebo úrazu elektrickým prúdom!

- Pred vykonaním alebo zmenou akýchkoľvek pripojení sa uistite, že sú všetky zariadenia odpojené od elektrickej zásuvky.
- Produkt ani jeho príslušenstvo nikdy nevystavujte dažďu ani vode. Do blízkosti produktu nikdy neumiestňujte nádoby s tekutinami, ako napríklad vázy. V prípade, že dôjde k rozliatiu tekutín na produkt alebo do jeho vnútra, ihneď ho odpojte od elektrickej zásuvky. Pred ďalším používaním produktu sa obráťte na Stredisko starostlivosti o zákazníkov a požiadajte o kontrolu.
- Nikdy neumiestňujte produkt ani jeho príslušenstvo do blízkosti otvoreného ohňa ani iných zdrojov tepla vrátane priameho slnečného svetla.
- Do vetracích a iných otvorov na zariadení nikdy nevkladajte predmety.
- Ak sa ako odpájacie zariadenie používa sieťová zástrčka alebo spojka, odpájacie zariadenie musí zostať ľahko prístupné.
- Batéria (akumulátor alebo nainštalované batérie) nesmie byť vystavená nadmernému teplu, ako je slnečné svetlo, oheň a podobne.
- Pred búrkou odpojte produkt od elektrickej zásuvky.
- Pri odpájaní napájacieho kábla vždy ťahajte za zástrčku, nikdy nie za kábel.
- Produkt používajte v tropickom a/alebo miernom podnebí.

Nebezpečenstvo skratu alebo požiaru!

- Identifikáciu a menovité hodnoty napájania nájdete na typovom štítku na zadnej alebo spodnej strane produktu.

- Pred pripojením produktu k elektrickej zásuvke skontrolujte, či sa napájacie napätie zhoduje s hodnotou uvedenou na zadnej alebo spodnej strane produktu. Produkt nikdy nepripájajte k elektrickej zásuvke s odlišným napätím.

Riziko poranenia osôb alebo poškodenia zariadenia!

- Pri montáži na stenu musí byť tento produkt bezpečne pripevnený k stene v súlade s pokynmi na inštaláciu. Používajte len dodanú konzolu na upevnenie na stenu (ak je k dispozícii). Nesprávna montáž na stenu môže spôsobiť nehodu, zranenie alebo poškodenie. Ak máte akékoľvek otázky, obráťte sa na stredisko starostlivosti o zákazníkov vo vašej krajine.
- Zariadenie ani žiadne predmety nikdy neumiestňujte na napájacie káble ani na iné elektrické zariadenia.
- Ak sa produkt prepravuje pri teplote nižšej ako 5 °C, pred pripojením k elektrickej zásuvke ho vybalte a počkajte, kým jeho teplota nedosiahne teplotu v miestnosti.
- Niektoré časti výrobku môžu byť vyrobené zo skla. Preto s televízorom manipulujte opatrne, aby ste predišli zraneniu a poškodeniu.

Riziko prehriatia!

- Produkt nikdy neumiestňujte do tesného priestoru. Okolo produktu vždy nechajte voľné miesto najmenej 10 cm (4 palce) na vetranie. Dbajte na to, aby závesy ani iné predmety nezakrývali vetracie otvory na produkte.

VÝSTRAHA pri používaní batérií

- VÝSTRAHA: Pri nesprávnej výmene batérií hrozí nebezpečenstvo výbuchu. Vymeňte len za rovnaký alebo ekvivalentný typ.

- Vyberte batérie, ak sú vybité alebo ak sa diaľkový ovládač dlhšiu dobu nepoužíva.
- Batérie obsahujú chemické látky, mali by sa recyklovať alebo likvidovať podľa štátnych a miestnych predpisov.
- Všetky batérie nainštalujte správne, + a - podľa označenia na zariadení.
- Nepoužívajte spolu staré a nové batérie.
- Nekombinujte alkalické, štandardné (uhlíkovo-zinkové) alebo nabíjateľné (Ni-Cd, Ni-MH atď.) batérie.
- Batéria (batérie alebo akumulátor) nesmie byť vystavená nadmernému teplu, ako je slnečné svetlo, oheň a podobne.
- Batériu nevhadzujte do ohňa ani horúcej rúry, ani ju mechanicky nedrviť alebo nerezte.
- Zabráňte vystaveniu batérie extrémne nízkemu tlaku vzduchu.



Upozornenie

- Typový štítok je nalepený na spodnej alebo zadnej strane zariadenia.

Starostlivosť o produkt

Na čistenie produktu používajte len handričku z mikrovlákna.

Starostlivosť o životné prostredie

Likvidácia použitých produktov a batérií



Váš produkt bol navrhnutý a vyrobený pomocou vysokokvalitných materiálov a komponentov, ktoré sa dajú recyklovať a znova využiť.



Tento symbol na produkte znamená, že sa na produkt vzťahuje európska smernica 2012/19/EÚ.



Tento symbol znamená, že produkt obsahuje batérie, na ktoré sa vzťahuje európska smernica 2013/56/EÚ a ktoré nemožno likvidovať s bežným komunálnym odpadom.

Informujte sa o miestnom systéme separovaného zberu pre elektrické a elektronické zariadenia a batérie.

Dodržiavajte miestne pravidlá a nikdy nelikvidujte produkt a batérie s bežným komunálnym odpadom.

Správnou likvidáciou starých produktov a batérií pomôžete zabrániť možným negatívnym dopadom na životné prostredie a ľudské zdravie.

Vyberanie jednorazových batérií

Ak chcete vybrať jednorazové batérie, pozrite si časť Inštalácia batérie.

Vyhlásenie o zhode

Tento produkt spĺňa požiadavky Európskeho spoločenstva na rádiové rušenie.

Týmto spoločnosť TP Vision Europe BV vyhlasuje, že tento produkt je v súlade so základnými požiadavkami a ďalšími príslušnými ustanoveniami smerníc 2014/53 / EÚ (RED) a nariadení o rádiových zariadeniach pre Veľkú Britániu SI 2017 č.1206. Vyhlásenie o zhode nájdete na stránke www.philips.com/support.

Pomoc a podpora

Pre rozsiahlu online podporu navštívte stránku www.philips.com/support, kde si môžete:

- prevziať používateľskú príručku a stručnú úvodnú príručku
- pozrieť video návody (dostupné len pre vybrané modely)
- nájsť odpovede na často kladené otázky (FAQ)
- napísať nám e-mail s otázkou
- porozprávať sa s naším zástupcom podpory.

Podľa pokynov na webovej stránke vyberte jazyk a potom zadajte číslo modelu produktu.

Prípadne sa môžete obrátiť na stredisko starostlivosti o zákazníkov vo vašej krajine. Skôr než sa obrátite na spoločnosť, poznačte si číslo modelu a sériové číslo produktu. Tieto informácie nájdete na zadnej alebo spodnej strane produktu.

2. Váš soundbar

Blahoželáme vám ku kúpe a vítame vás medzi zákazníkmi spoločnosti Philips! Ak chcete naplno využiť podporu, ktorú spoločnosť Philips ponúka, zaregistrujte svoj soundbar na adrese www.philips.com/support.

Obsah balenia

Skontrolujte a identifikujte položky v balení:

- Soundbar x 1
- Bezdrotový basový reproduktor x 1
- Diaľkový ovládač x 1
(Batérie AAA x 2)
- Napájací kábel (Bar a Basový reproduktor) * x 2
- Súprava na upevnenie na stenu x 1
- Stručná úvodná príručka / Záručná karta/karta bezpečnostných údajov x 1

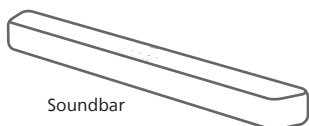

Soundbar



Súprava na upevnenie na stenu
(konzoly x2 / konzolové skrutky x4
/ Gumový kryt x4)

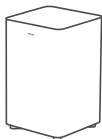

Bezdrotový basový
reproduktor

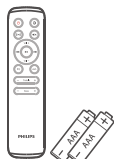

Diaľkový ovládač
(Batérie AAA x 2)



Stručná úvodná príručka
Záručný list / bezpečnostný list

TAB5309/10		TAB5309/98	
TAB5309/67	TAB5309/61	TAB5309/96	TAB5309/77

- Množstvo napájacieho kábla a typ zástrčky sa líšia v závislosti od regiónu.
- Obrázky, ilustrácie a nákresy uvedené v tejto používateľskej príručke sú len orientačné, skutočný vzhľad produktu sa môže líšiť.

Soundbar

V tejto časti nájdete prehľad o soundbare.

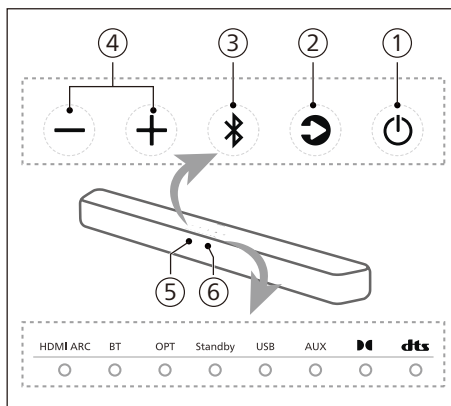

- ① **⏻ (Pohotovostný režim – Zap.)**
 - Zapnutie soundbaru alebo jeho prepnutie do pohotovostného režimu.
 - Dlhým stlačením na 8 sekúnd v zapnutom stave zapnete alebo vypnete automatický pohotovostný režim (15 minútový automatický pohotovostný režim).
- ② **⏻ Tlačidlo (zdroj)**

Výber zdroja vstupu pre soundbar.

③ **Tlačidlo (Bluetooth)**

- Stlačením tlačidla vyberte režim Bluetooth.
- Dlhým stlačením na 3 sekundy prejdete do režimu párovania cez rozhranie Bluetooth.
- Dlhým stlačením na 8 sekúnd odpojíte všetky zariadenia a vymažete zoznam histórie pripojenia BT a potom prejdete do režimu párovania.

④ **+/- Tlačidlo (Hlasitosť)**

Zvýšenie alebo zníženie hlasitosti.

⑤ **Snímač diaľkového ovládania**

⑥ **LED indikátor soundbaru**

Stav LED	Stav	
HDMI ARC	Svieti nabiele	Režim HDMI ARC
BT	Svieti namodro Svieti nabiele	Režim Bluetooth (Classic) Režim Bluetooth (LE Audio)
OPT	Svieti nabiele	Optický režim
Standby	Svieti načerveno	Pohotovostný režim
USB	Svieti nabiele	Režim USB
AUX	Svieti nabiele	Režim AUX
DC	Svieti nabiele	Dolby Audio
dts	Svieti nabiele	DTS Audio

Konektory

Táto časť obsahuje prehľad konektorov, ktoré su k dispozícii na soundbare.

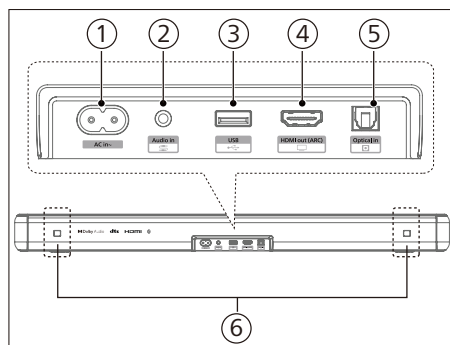

① **Vstup AC ~ zásuvka**

Pripojte k zdroju napájania.

② **Audio in (Vstup zvuku)**

Zvukový vstup napríklad z MP3 prehrávača (3,5 mm konektor).

③ **USB**

- Pripojenie k úložnému zariadeniu USB na prehrávanie zvukových médií.
- Aktualizácia softvéru tohto produktu.

④ **HDMI ARC**

Port podporuje funkciu ARC HDMI, pripojenie k vstupu HDMI (ARC) na televízore.

⑤ **Optical in (Optický vstup)**

Pripojte sa k optickému zvukovému výstupu na televízore alebo digitálnom zariadení.

⑥ **Otvor nástennej konzoly**

Bezdrôtový basový reproduktor

Táto časť obsahuje prehľad bezdrôtového basového reproduktora.

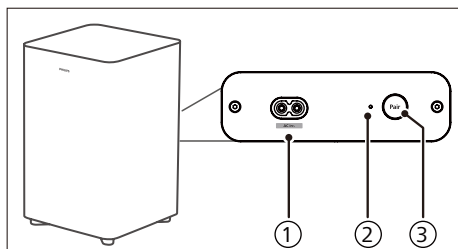

- ① **Vstup AC ~ zásuvka**
Pripojte k zdroju napájania.
- ② **Indikátor basového reproduktora**
Určenie stavu na základe indikátora bezdrôtového basového reproduktora.

Stav LED	Stav
Rýchle blikanie	Basový reproduktor v režime párovania
Svieti	Pripojené/párovanie bolo úspešné
Pomalé blikanie	Nespárovaný stav

- ③ **Tlačidlo Pair (Párovanie)**
Stlačením a podržaním tlačidla prejdete do režimu párovania basového reproduktora, ktorý sa používa len na manuálne párovanie. (Nestláčajte tlačidlo **Pair (Párovanie)**, pretože po zapnutí jednotky sa panel a basový reproduktor spárujú automaticky)

Dialkový ovládač

Táto časť obsahuje prehľad diaľkového ovládača.

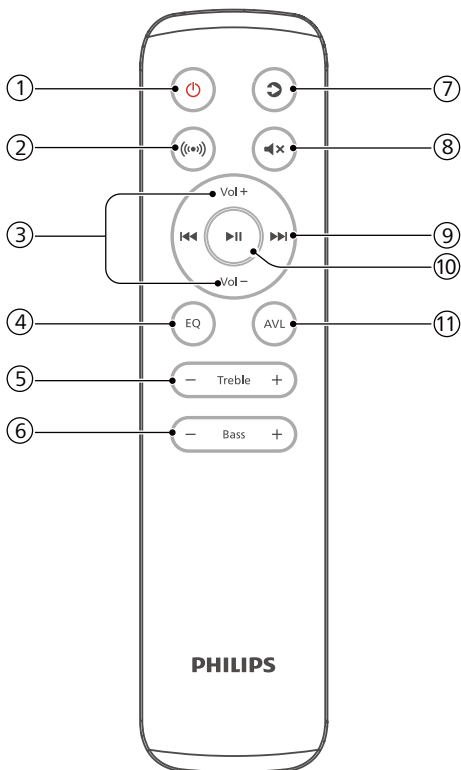

- ① **⏻ (Pohotovostný režim – Zap.)**
 - Zapnutie soundbaru alebo jeho prepnutie do pohotovostného režimu.
 - Dlhým stlačením na 8 sekúnd v zapnutom stave zapnete alebo vypnete automatický pohotovostný režim (15 minútový automatický pohotovostný režim).
- ② **⌘ (Priestorový)**
Virtualizér ZAP/VYP.
- ③ **Vol + / Vol - (Hlasitosť + / -)**
(Hlasitosť soundbaru)
Zvýšenie/zníženie hlasitosti soundbaru.
- ④ **EQ (EKV.)**
 - Výber efektu ekvalizéra (EQ).

- Stlačením a podržaním tlačidla na 3 sekundy zapnete/vypnete vylepšenie dialógu.
- 5 **Treble +/- (Výšky +/-)**
Upravte úroveň výšok.
 - 6 **Bass +/- (Basy +/-) (Hlasitosť basového reproduktora)**
Nastavte hlasitosť basového reproduktora.
 - 7 **🔄 (Zdroj)**
Stlačením tlačidla vyberte zdroj vstupu pre soundbar.
 - 8 **🔊 (Stlmiť)**
Stlmenie alebo obnovenie hlasitosti.
 - 9 **⏮ / ⏭ (Predchádzajúce / nasledujúce)**
Prechod na predchádzajúcu alebo nasledujúcu skladbu v režime USB/BT.
 - 10 **⏮ (Prehrávanie / pozastavenie)**
Spustenie, pozastavenie alebo obnovenie prehrávania v režime USB/BT.
 - 11 **AVL**
ZAPNUTIE/VYPNUTIE automatického vyrovnávania hlasitosti a nočný režim.

Príprava diaľkového ovládača

- Dodaný diaľkový ovládač umožňuje ovládanie jednotky na diaľku.
- Hoci sa diaľkový ovládač používa v efektívnom rozsahu 19,7 stôp (6 m), jeho ovládanie nemusí byť možné, ak sa medzi jednotkou a diaľkovým ovládačom nachádzajú nejaké prekážky.
- Ak sa diaľkový ovládač používa v blízkosti iných produktov, ktoré generujú infračervené lúče, alebo ak sa v blízkosti jednotky používajú iné zariadenia na diaľkové ovládanie využívajúce infračervené lúče, nemusí fungovať správne. A naopak, ani ostatné zariadenia nemusia fungovať správne.

Výmena batérie diaľkového ovládača

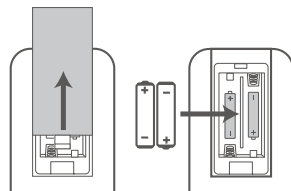

- 1 Stlačením a posunutím zadného krytu otvorte priestor na batériu diaľkového ovládača.
- 2 Vložte dve batérie veľkosti AAA (súčasťou balenia). Uistite sa, že koncovky (+) a (-) batérií sa zhodujú s koncovkami (+) a (-) uvedenými v priestore pre batériu.
- 3 Zatvorte kryt priestoru na batériu.

Bezpečnostné opatrenia týkajúce sa batérií

- Batérie vložte so správnou kladnou „⊕“ a zápornou „⊖“ polaritou.
- Používajte batérie rovnakého typu. Nikdy spolu nepoužívajte rôzne typy batérií.
- Možno použiť buď nabíjateľné alebo nenabíjateľné batérie. Pozrite si upozornenia na ich štítkoch.
- Pri vyberaní krytu batérie a batérie dávajte pozor na nechty.
- Nenechajte diaľkový ovládač spadnúť.
- Nedovoľte, aby na diaľkový ovládač niečo dopadlo.
- Na diaľkový ovládač nelejte vodu ani žiadnu kvapalinu.
- Neumiestňujte diaľkový ovládač na mokrý predmet.
- Neumiestňujte diaľkový ovládač na priame slnečné svetlo ani do blízkosti zdrojov nadmerného tepla.
- Keď diaľkový ovládač dlhší čas nepoužívate, vyberte z neho batériu, pretože môže dôjsť ku korózii alebo vytečeniu batérie a následnému fyzickému zraneniu a/alebo poškodeniu majetku a/alebo požiaru.

- Nepoužívajte iné batérie ako je uvedené.
- Nekombinujte staré a nové batérie.
- Nikdy nenabíjajte batériu, pokiaľ ste si neoverili, že ide o nabíjateľný typ.

Umiestnenie

Basový reproduktor umiestnite aspoň 1 meter (3 st.) od soundbaru a 10 centimetrov od steny.

Najlepšie výsledky dosiahnete, ak basový reproduktor umiestnite podľa nižšie uvedené obrázka.

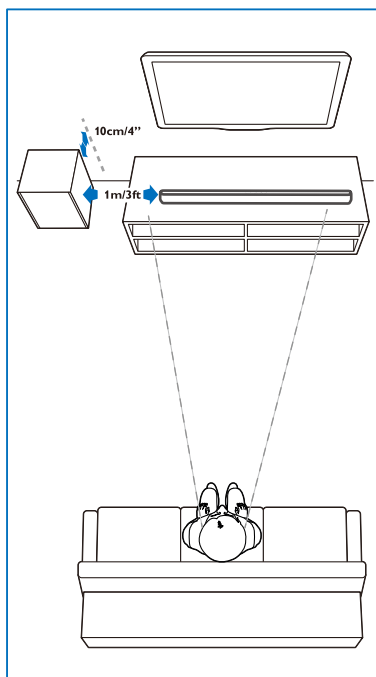

Konzola nástenného

Upozornenie

- Nesprávna montáž na stenu môže spôsobiť nehodu, zranenie alebo poškodenie. Ak máte akékoľvek otázky, obráťte sa na stredisko starostlivosti o zákazníkov vo vašej krajine.
- Pred montážou na stenu sa uistite, že stena unesie hmotnosť vášho soundbaru.
- Pred montážou na stenu nie je potrebné odstrániť gumové nožičky v spodnej časti soundbaru, inak sa gumové nožičky nebudú dať upevniť späť.
- V závislosti od typu montáže na stenu sa uistite, že používate skrutky s vhodnou dĺžkou a priemerom.
- Skontrolujte, či je port USB na zadnej strane soundbaru pripojený k zariadeniu USB. Ak sa zistí, že pripojené zariadenie USB ovplyvňuje upevnenie na stenu, musíte použiť iné zariadenie USB vhodnej veľkosti.

Dĺžka/priemer skrutky

Odporúčaná výška upevnenia na stenu

Pred montážou soundbaru na stenu odporúčame najskôr nainštalovať televízor. S predinštalovaným televízorom pripevnite soundbar na stenu vo vzdialenosti 50 mm/2,0'' od spodnej časti televízora.

! VAROVANIE!

- V záujme predchádzania zraneniam musí byť toto zariadenie bezpečne upevnené na podlahe alebo stene v súlade s pokynmi na inštaláciu.
- Odporúčaná výška upevnenia na stenu: $\leq 1,5$ metra.

- 1 Do steny vyvrtajte 4 rovnobežných otvorov (priemer 3 – 8 mm každý podľa typu steny).

- ↳ Vzdialenosť medzi otvormi je: 616 mm / 24,25"
- ↳ Pomocou dodanej šablóny na upevnenie na stenu si môžete pomôcť pri vŕtaní otvorov do steny.

- 2 Uťahnite nástenné konzoly na stenu pomocou skrutiek (súčasť balenia) a skrutkovača (nie je súčasťou balenia). Uistite sa, že sú bezpečne nainštalované.
- 3 Nadvihnite jednotku na nástenné konzoly a zasuňte ju na miesto.

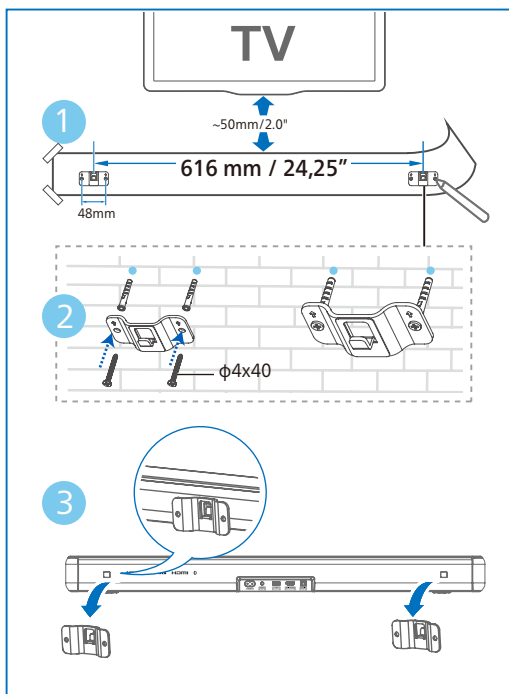

3 Pripojenie

Táto časť vám pomôže pripojiť soundbar k televízoru a iným zariadeniam a potom ho nastaviť.

Upozornenie

- Identifikáciu a menovité hodnoty napájania nájdete na typovom štítku na zadnej alebo spodnej strane produktu.
- Pred vykonaním alebo zmenou akýchkoľvek pripojení sa uistite, že sú všetky zariadenia odpojené od elektrickej zásuvky.

Pripojenie k rozhraniu HDMI ARC

HDMI ARC (Audio Return Channel)

Váš soundbar podporuje HDMI s ARC (Audio Return Channel). Ak je váš televízor kompatibilný s rozhraním HDMI ARC, môžete zvuk televízora počuť prostredníctvom zvukového panela pomocou jediného kábla HDMI.

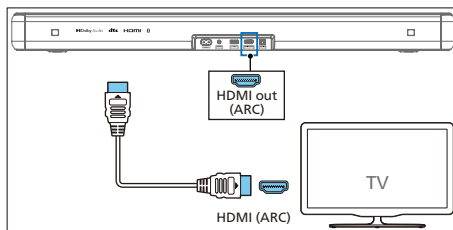

- 1 Na televízore zapnite funkciu HDMI-CEC. Podrobnosti nájdete v návode na používanie televízora.
 - Konektor **HDMI ARC** na televízore môže byť označený inak. Podrobnosti nájdete v návode na používanie televízora.
- 2 Pomocou vysokorychlostného kábla HDMI pripojte konektor **HDMI ARC** na soundbare ku konektoru **HDMI ARC** na televízore.

Upozornenie

- Váš televízor musí podporovať funkciu HDMI-CEC a ARC. HDMI-CEC a ARC musia byť nastavené na možnosť Zapnuté.
- Spôsob nastavenia HDMI-CEC a ARC sa môže líšiť v závislosti od televízora. Podrobnosti o funkcii ARC nájdete v používateľskej príručke televízora.
- Uistite sa, že káble HDMI podporujú funkciu ARC.

Optické pripojenie

- 1 Pomocou optického kábla pripojte konektor **Optical In (Optický vstup)** na soundbare ku konektoru **Optical Out (Optický výstup)** na televízore alebo inom zariadení.

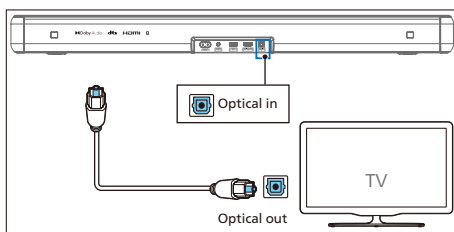

- Digitálny optický konektor môže byť označený **Spdif in (Vstup Spdif)** alebo **Spdif out (Výstup Spdif)**.

Pripojenie k Audio In (Zvukový vstup)

Použite 3,5 mm audio kábel

- Pomocou 3,5 mm až 3,5 mm audio kábla pripojte konektor slúchadiel televízora do zásuvky **Audio In (Zvukový vstup)** na soundbare.

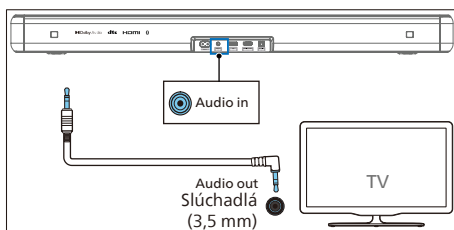

Použite 3,5 mm-RCA audio kábel

- Pomocou audio kábla RCA na 3,5 mm pripojte výstupné zvukové konektory televízora do zásuvky **Audio In (Zvukový vstup)** na soundbare.

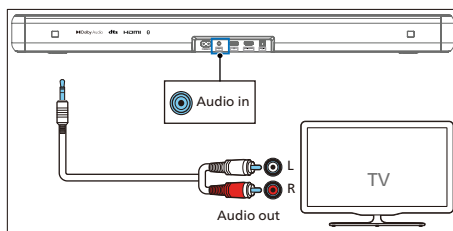

Pripojenie k napájaniu

- Pred pripojením sieťového napájacieho kábla sa uistite, že ste dokončili všetky ostatné pripojenia.
- Riziko poškodenia zariadenia! Uistite sa, že napätie zdroja napájania zodpovedá napätiu vyznačenému na zadnej alebo spodnej strane jednotky.

- 1 Zapojte sieťový kábel do zásuvky **AC~** na soundbare, a potom do sieťovej zásuvky
- 2 Zapojte sieťový kábel do zásuvky **AC~** na basovom reproduktore, a potom do sieťovej zásuvky.

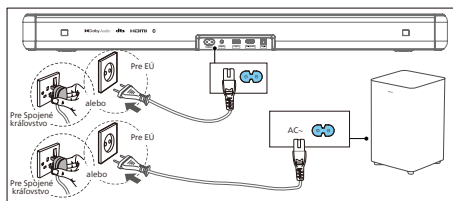

Upozornenie

- Množstvo napájacieho kábla a typ zástrčky sa líšia v závislosti od regiónu.

Párovanie s basovým reproduktorom

Rady

- Basový reproduktor by mal byť umiestnený do 6 metrov od soundbaru v otvorenom priestore.

Automatické párovanie

Pripojte soundbar a basový reproduktor do sieťových zásuviek a potom stlačením tlačidla  na jednotke alebo diaľkovom ovládači prepnete jednotku do režimu **ON (ZAPNUTÉ)**. Basový reproduktor a soundbar sa automaticky spárujú.

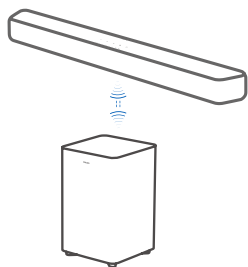

↳ Určenie stavu na základe indikátora bezdrôtového basového reproduktora.

Stav LED	Stav
Rýchle blikanie	Basový reproduktor v režime párovania
Svieti	Pripojený/párovanie bolo úspešné
Pomalé blikanie	Nespárovaný stav

Rady

- Nestláčajte tlačidlo **Pair (Párovanie)** na zadnej strane basového reproduktora, okrem prípadu manuálneho párovania.

Manuálne párovanie

Ak nie je počuť zvuk z bezdrôtového basového reproduktora, basový reproduktor spárujte manuálne.

- 1 Znova odpojte basový reproduktor aj soundbar z elektrickej zásuvky a po 3 minútach ich znova zapojte.
- 2 Stlačte a 3 sekundy podržte tlačidlo **Pair (Párovanie)** na zadnej strane basového reproduktora.
↳ Indikátor na basovom reproduktore bude rýchlo blikať.
- 3 Potom stlačením tlačidla  na soundbare alebo diaľkovom ovládači **ZAPNETE (ON)** soundbar.
↳ Indikátor na basovom reproduktore bude po úspešnom zapnutí neprerušovane svietiť.
- 4 Ak indikátor stále bliká, zopakujte krok 1 – 3.

Rady

- Basový reproduktor by mal byť v okruhu 6 m od soundbaru v otvorenom priestore (čím bližšie, tým lepšie).
- Odstráňte všetky predmety medzi basovým reproduktorom a soundbarom.
- Ak bezdrôtové pripojenie znova zlyhá, skontrolujte, či v okolí zariadenia dochádza ku konfliktu alebo silnému rušeniu (napr. rušeniu z elektronického zariadenia). Tieto konflikty alebo silné rušenia odstráňte a zopakujte vyššie uvedený postup.

4 Používanie soundbaru

Táto časť vám pomôže pri prehrávaní zvuku z pripojených zariadení pomocou soundbaru.

Skôr ako začnete

- Vykonajte potrebné pripojenia opísané v stručnej úvodnej príručke a v používateľskej príručke.
- Prepnite soundbar na správny zdroj pre iné zariadenia.

Prevzatie aplikácie

Naskenujte QR kód alebo vyhladajte výraz „Philips Entertainment“ v obchode s aplikáciami Apple App Store alebo Google Play a stiahnite si a nainštalujte aplikáciu.



Pomocou aplikácie Philips Entertainment môžete nastaviť úroveň hlasitosti, štýl zvuku (EQ), vylepšenie dialógov, priestorový zvuk, automatické vyrovnávanie hlasitosti, synchronizáciu AV, LED svetlo, výber zdroja atď.

Zapnutie a vypnutie

- Po prvom pripojení soundbaru do sieťovej zásuvky bude zariadenie v pohotovostnom režime.
- Stlačením tlačidla  na diaľkovom ovládači alebo na soundbare **ZAPNETE (ON)** alebo **VYPNETE (OFF)** soundbar.
- Ak chcete soundbar úplne vypnúť, odpojte sieťovú zástrčku zo sieťovej zásuvky.

Automatický pohotovostný režim

- Soundbar sa automaticky prepne do pohotovostného režimu po približne 15 minútach, ak sa odpojí televízor alebo externý soundbar (alebo sa pozastaví prehrávanie USB, BT funkcie) alebo sa vypne.
- Dlhým stlačením tlačidla  po dobu 8 sekúnd v stave zapnutia zapnete alebo vypnete automatický pohotovostný režim (15-minútový automatický pohotovostný režim).



Upozornenie

- V režime HDMI (ARC) prejde do pohotovostného režimu siete po cca. 15 minútach, ak nie je prítomné žiadne prehrávanie zvuku.
- V režime Aux, USB, Optical a Bluetooth zariadenie automaticky prejde do pohotovostného režimu po cca. 15 minútach, ak nie je prítomné žiadne prehrávanie zvuku.

Výber režimov

Opakovaným stláčaním tlačidla  (Zdroj) na soundbare alebo na diaľkovom ovládači vyberte režim **HDMI ARC**, **BT**, **BT (LE Audio)**, **OPT**, **USB**, **AUX**.

- ↳ Prepnite zdroj prehrávania a podľa toho sa rozsvieti predný indikátor.

Nastavenie hlasitosti

Nastavenie hlasitosti zariadenia Soundbar

- Stlačením tlačidla **Vol+ / Vol-** (Hlasitosť) zvýšite alebo znížite úroveň hlasitosti.
 - ↳ Pri nastavovaní hlasitosti sa na indikátore zvýši/zníži množstvo svetla. Podľa príslušného svetelného zobrazenia / blikania (obr.) určíte aktuálnu úroveň hlasitosti.

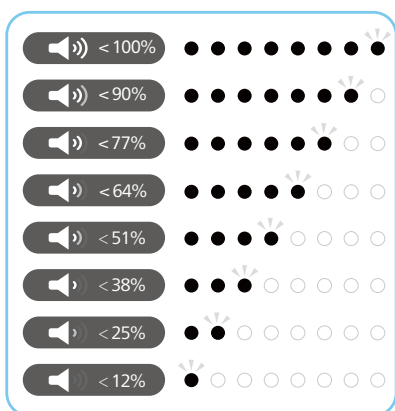

- Ak chcete stlmiť zvuk, stlačte tlačidlo **⏏** (Stlmiť).
- Ak chcete obnoviť zvuk, znova stlačte tlačidlo **⏏** (Stlmiť) alebo stlačte tlačidlo **Vol+ / Vol-** (Hlasitosť).

Nastavenie hlasitosti basového reproduktora

- Stlačením tlačidla **Bass +/-** (basový reproduktor) zvýšite alebo znížite úroveň hlasitosti basového reproduktora.

Úprava úrovne výšok

- Stlačením tlačidla **Treble +/-** zmeníte vysokú frekvenciu (výšky).

Basy/výšky	Stav LED
+5	●●●●●○⊙○○○
+4	○●●●●⊙○○○○
+3	○●●●⊙○○○○○
+2	○●●⊙○○○○○○
+1	○⊙○○○○○○○○
0	●○○○○○○●
-1	○○○○○○⊙○
-2	○○○○○⊙●○
-3	○○○○○⊙●●○
-4	○○○⊙●●●○
-5	○○○⊙●●●○

Výber efektu ekvalizéra (EQ)

Vyberte preddefinované zvukové režimy, ktoré vyhovujú vášmu videu alebo hudbe.

- 1 Stlačením tlačidla **EQ** na diaľkovom ovládači vyberte požadované predvolené efekty ekvalizéra.
- 2 Stlačením tlačidla **EQ** môžete prepínať medzi režimami.
 - ↳ Rozsvietením LED diódy na 3 sekundy sa zobrazí aktuálny režim EQ podľa definície režimu EQ.

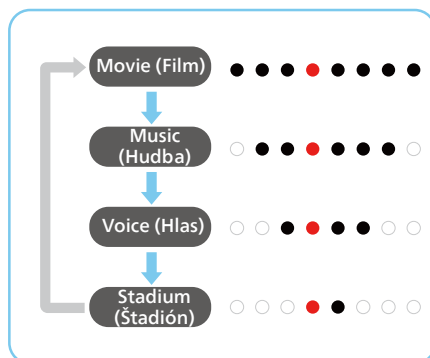

Indikátor zap./vyp. LED diód

Stlačením a podržaním tlačidla  (Stlmiť) na diaľkovom ovládači na 5 sekúnd sa zapne/vypne zobrazenie LED diód.

- **OFF (VYPNÚŤ):** Po stlačení ktoréhokoľvek tlačidla sa obnoví normálny jas LED diód. LED diódy by sa mali vypnúť automaticky po 10 sekundách voľného svietenia.
- **ON (ZAPNÚŤ):** Jas LED diód nezhasne.



Rady



- Počas pohotovostného režimu sa dióda LED v pohotovostnom režime zapne bez ohľadu na nastavenie zobrazenia LED diód.

DTS Virtual X

DTS Virtual: X vám umožňuje vychutnať si viacozmerný zvuk bez ohľadu na veľkosť miestnosti, rozloženie alebo konfiguráciu reproduktorov.

Technológia **DTS Virtual:X** je vybavená patentovanou virtuálnou výškou a virtuálnym priestorovým spracovaním DTS, ktoré poskytujú pohlcujúci zvukový zážitok z akéhokoľvek typu vstupného zdroja a konfigurácie reproduktorov.





Stlačením tlačidla  na diaľkovom ovládači zapnete alebo vypnete virtualizér.

Stav	 Stav LED
ON	 (← →) (Dve stredové LED diódy sa rozšíri doprava/dola)
OFF	 (→ ←) (Ľavé/pravé LED diódy v blízkosti stredy)

- **ON (ZAPNÚŤ):** Tento režim využíva technológiu DTS Virtual: X s virtuálnou výškou a virtuálnym priestorovým spracovaním na realizáciu trojrozmerného zvukového poľa, keď sa nepoužívajú výškové reproduktory.
- **OFF (VYPNÚŤ):** Nepoužívať „DTS

Automatické vyváženie hlasitosti



Stlačením tlačidla **AVL ZAPNETE (ON)/ VYPNETE (OFF)** automatické vyrovnanie hlasitosti alebo nočný režim.

Stav	 Stav LED
OFF	
ON	
NIGHT	

- **OFF (VYPNÚŤ):** Nepoužívať „Automatickú hlasitosť“.
- **ON (ZAPNÚŤ):** Reaguje v reálnom čase na rôzne zdroje a typy obsahu, aby sa zachovala konzistentná hlasitosť.
- **NIGHT (NOC):** Udržujte rovnomernú hlasitosť pre všetky zdroje a typy obsahu a vylepšené vokály a dialógy, aby ste ich ľahšie počuli v tichom prostredí.

Prehrávanie zo zariadení Bluetooth

Prostredníctvom rozhrania Bluetooth pripojte soundbar k zariadeniu Bluetooth (napríklad iPad, iPhone, iPod touch, telefón so systémom Android alebo prenosný počítač), a potom môžete počúvať zvukové súbory uložené v zariadení prostredníctvom reproduktorov soundbar.

- 1 Stlačením tlačidla  na soundbare alebo  (Source/Zdroj) na diaľkovom ovládači vyberte režim BT (Bluetooth).
 - ↳ Indikátor BT bude blikať namodro.
- 2 Na zariadení Bluetooth zapnite rozhranie Bluetooth, vyhľadajte a vyberte položku **Philips TAB5309**, čím spustíte pripojenie (informácie o povolení pripojenia Bluetooth nájdete v používateľskej príručke zariadenia Bluetooth).
 - ↳ Počas pripojenia indikátor BT bliká namodro.

- 3 Počkajte, kým sa neozve hlasová výzva zo soundbaru.
 - ↳ Ak je pripojenie úspešné, indikátor BT bude svietiť neprerušovane.
- 4 Vyberte a prehrajte zvukové súbory alebo hudbu na zariadení Bluetooth.
 - Ak počas prehrávania prichádza hovor, prehrávanie hudby sa pozastaví. Prehrávanie sa obnoví po skončení hovoru.
 - Ak vaše zariadenie Bluetooth podporuje profil AVRCP, na diaľkovom ovládači môžete stlačením tlačidla **◀◀ / ▶▶** preskočiť skladbu alebo stlačením tlačidla **▶||** pozastaviť/obnoviť prehrávanie.

Ak váš mobilný telefón podporuje funkciu LE Audio, môžete túto novú funkciu skúsiť a vychutnať si ju.

- 1 Stlačením tlačidla **⌘** na soundbare alebo **⌘** (Source/Zdroj) na diaľkovom ovládači vyberte režim **BT (LE Audio)**.
 - ↳ Indikátor BT bude blikať nabiele.
- 2 Na zariadení LE Audio otvorte nastavenia a zapnite rozhranie Bluetooth (uistite sa, že je na zariadení LE Audio aktivovaná funkcia LE Audio) a na spustenie pripojenia vyhladajte a vyberte položku **Philips TAB5309-LEA**.

LED	Stav	Názov
Modrá	BT	Philips TAB5309
Biele	BT (LE Audio)	Philips TAB5309-LEA

Ak chcete ukončiť Bluetooth, môžete:

- Prepnúť jednotku na iný zdroj.
- Vypnúť funkciu zo zariadenia Bluetooth. Alebo umiestniť zariadenie Bluetooth z maximálneho prevádzkového rozsahu. Zariadenie

Bluetooth sa po hlasovej výzve odpojí od jednotky.

- Stlačte a podržte tlačidlo **⌘** tlačidlo na soundbare.

Upozornenie

- V otvorenom priestore bez prekážok. Maximálny prevádzkový dosah medzi soundbarom a zariadením Bluetooth je približne 10 metrov (30 stôp).
- Nie je zaručená kompatibilita so všetkými zariadeniami Bluetooth.
- Streamovanie hudby môžu rušiť prekážky medzi zariadením a soundbarom, napr. stena, kovový kryt, ktorý zakrýva zariadenie, alebo iné zariadenia v blízkosti, ktoré fungujú na rovnakej frekvencii.

Počúvanie externého zariadenia

Uistite sa, že je soundbar pripojený k televízoru alebo zvukovému zariadeniu.

- 1 Opakovaným stláčaním tlačidla **⌘** (Zdroj) na soundbare alebo na diaľkovom ovládači vyberte režim **HDMI ARC, OPT, AUX**.
 - ↳ Svetelný indikátor na soundbare zobrazí, ktorý režim sa práve používa.
- 2 Ovládajte svoje zvukové zariadenie priamo pre funkcie prehrávania.
- 3 Stláčaním tlačidiel +/- (Hlasitosť) nastavte hlasitosť na požadovanú úroveň.

Upozornenie

- Ak v režime Optical/HDMI ARC nie je z jednotky prítomný výstup zvuku, možno budete musieť aktivovať výstup PCM alebo Dolby Digital Signal na zdrojovom zariadení (napr. TV, DVD alebo Blu-ray prehrávač).



Prehrávanie zvuku cez USB

Vychutnajte si zvuk na úložnom zariadení USB, ako je prehrávač MP3 a pamäť USB flash atď.

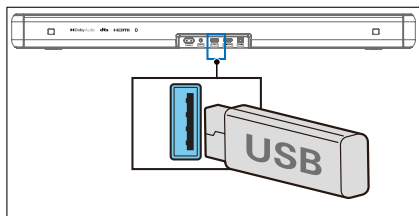
- 1 Vložte zariadenie USB.



- 2 Opakovaným stláčaním tlačidla  (Zdroj) na soundbare alebo na diaľkovom ovládači vyberte režim USB.
- 3 Počas prehrávania:

Button	Action
	Spustenie, pozastavenie alebo obnovenie prehrávania
	Prechod na predchádzajúcu skladbu
	Prechod na nasledujúcu skladbu



Upozornenie

- Tento produkt nemusí byť kompatibilný s určitými typmi úložných zariadení USB.
- Ak používate predlžovací kábel USB, rozbočovač USB alebo multifunkčnú čítačku kariet USB, úložné zariadenie USB nemusí byť rozpoznané.
- Počas čítania súborov nevyberajte úložné zariadenie USB.
- Systém podporuje zariadenia USB s kapacitou až 128 GB pamäte.
- Tento systém môže prehrávať MP3/WAV/FLAC.
- Podpora portu USB: 5 V = 500 mA.

Obnovenie nastavení od výrobcu

Obnovenie predvolených nastavení od výrobcu na zariadení.

- Zapnite soundbar, stlačte a podržte tlačidlá **+** a **-** súčasne na 8 sekúnd.
 - ↳ Všetky LED diódy sa rozsvietia na 5 sekúnd, LED dióda pohotovostného režimu v červenej farbe.

Položka	Predvolené nastavenia
EQ (EKV.)	Movie (Film)
Master Volume (Hlavná hlasitosť)	10
Subwoofer Volume (Hlasitosť basového reproduktora)	0
Treble (Výšky)	0
Surround (Priestorový)	OFF (VYPNÚŤ)
Auto Volume (Automatická hlasitosť)	OFF (VYPNÚŤ)
Night (Noc)	OFF (VYPNÚŤ)
Source (Zdroj)	HDMI-ARC
BT pairing info (Informácie o párovaní BT)	Clear (Číre)
AV SYNC (SYNCHRONIZÁCIA AV)	0
DISPLAY (ZOBRAZENIE)	ON (ZAPNÚŤ)
Auto Standby (Auto Power Down) (Automatický pohotovostný režim (automatické vypnutie))	ON (ZAPNÚŤ)
Dialogue enhancement (Vylepšenie dialógov)	OFF (VYPNÚŤ)

5 Technické údaje produktu

☰ Upozornenie

- Technické údaje a dizajn produktu podliehajú zmenám bez predchádzajúceho upozornenia.

Bluetooth/Bezdrôtové

Profily Bluetooth	A2DP, AVRCP
Verzia Bluetooth	V 5,4
Frekvenčný rozsah Bluetooth/napájanie vysielача (EIRP)	2402 ~ 2480 MHz <10 dBm
2.4G bezdrôtový frekvenčný rozsah/napájanie vysielача (EIRP)	2402 ~ 2480 MHz <10 dBm

Časť zosilňovača

Spolu	RMS 120 W @ THD <=10 % Max. 240 W
-------	--------------------------------------

Soundbar

Napájanie	100 – 240 V~ 50/60 Hz
Spotreba energie	25 W
Spotreba energie v pohotovostnom režime	Štandardný pohotovostný režim < 0,50 W Pohotovostný režim pri zapojení v sieti < 2,0 W
Frekvenčná odozva	150 Hz – 20 KHz
Impedancia reproduktorov	8Ω x 2
Priama verzia USB	2.0 plná rýchlosť
USB	5 V = 500 mA
Rozmery (Š x V x H)	766 x 67,3 x 91 mm
Hmotnosť	1,6 kg
Prevádzková teplota	0°C – 45 °C

Basový reproduktor

Napájanie	100 – 240 V~ 50/60 Hz
Spotreba energie	20 W
Spotreba v pohotovostnom režime	< 0,50 W
Frekvenčná odozva	40 Hz – 150 Hz
Impedancia	4 Ω
Rozmery (Š x V x H)	195 x 315,5 x 195 mm
Hmotnosť	3,03 kg
Prevádzková teplota	0°C – 45 °C

Dial'kový ovládač

Vzdialenosť/uhol	6 m/30°
Typ batérie	AAA (1,5 V x 2)

Podporované formáty zvuku

HDMI ARC	LPCM 2ch, LPCM 5.1ch, Dolby Digital, Dolby Digital plus, DTS Digital surround 5.1
Optický	LPCM 2ch, LPCM 5.1ch, Dolby Digital, DTS Digital surround 5.1
Bluetooth	SBC
USB	MP3/WAV/FLAC

6 Riešenie problémov



Varovanie

- Riziko úrazu elektrickým prúdom. Nikdy neodstraňujte kryt produktu.

Aby nedošlo k zrušeniu záruky, nikdy sa nepokúšajte opraviť produkt sami.

Ak máte problémy s používaním tohto produktu, pred požiadanim o servis skontrolujte nasledujúce body. Ak problém stále pretrváva, získajte podporu na adrese www.philips.com/support.

Hlavná jednotka

Tlačidlá na hlavnej jednotke nefungujú.

- Odpojte zdroj napájania na niekoľko minút a potom ho znova pripojte.

Žiadne napájanie

- Uistite sa, že je sieťový kábel správne pripojený.
- Uistite sa, že je v elektrickej zásuvke napájanie.
- Stlačením tlačidla  na diaľkovom ovládači alebo soundbare zapnite soundbar.

Zvuk

Z reproduktora soundbar nie je počuť žiadny zvuk.

- Pripojte zvukový kábel zo soundbaru k televízoru alebo iným zariadeniam. Samostatné zvukové pripojenie však nepotrubujete v prípade, že:
 - Soundbar a televízor sú pripojené cez pripojenie HDMI ARC alebo
 - zariadenie je pripojené k vstupnému konektoru HDMI na soundbare.

- Na diaľkovom ovládači vyberte správny zvukový vstup.
- Uistite sa, že soundbar nie je stlmený.

Skreslený zvuk alebo ozvena.

- Ak prehrávate zvuk z televízora prostredníctvom tohto zariadenia, uistite sa, že je zvuk televízora stlmený.

Z bezdrôtového basového reproduktora nie je počuť žiadny zvuk.

- Basový reproduktor pripojte manuálne k hlavnej jednotke.
- Zvýšte hlasitosť. Stlačte tlačidlo + (Volume Up/Zvýšiť hlasitosť) na diaľkovom ovládači alebo na soundbare.
- Pri použití jedného z digitálnych vstupov, ak nie je prítomný žiadny zvuk:
 - Skúste nastaviť výstup televízora na PCM alebo
 - sa pripojte priamo k Blu-ray/iným zdrojom.
 - Niektoré televízory neprechádzajú digitálnym zvukom.
- Váš televízor môže byť nastavený na premenlivý zvukový výstup. Skontrolujte, či je nastavenie zvukového výstupu nastavené na PEVNÉ alebo ŠTANDARDNÉ, nie VARIABILNÉ. Podrobnejšie informácie nájdete v používateľskej príručke televízora.
- Ak používate Bluetooth, uistite sa, že je na zdrojovom zariadení zvýšená hlasitosť a že zariadenie nie je stlmené.

Bluetooth

Zariadenie sa nemôže pripojiť k soundbaru.

- Zariadenie nepodporuje kompatibilné profily potrebné pre soundbar.
- Neaktivovali ste funkciu Bluetooth zariadenia. Informácie o aktivovaní tejto funkcie nájdete v používateľskej príručke zariadenia.

- Zariadenie nie je správne pripojené. Pripojte zariadenie správne.
- Soundbar je už pripojený k inému zariadeniu Bluetooth. Odpojte pripojené zariadenie a potom to skúste znova.

Kvalita prehrávania zvuku z pripojeného zariadenia Bluetooth je slabá.

- Príjem cez rozhranie Bluetooth je slabý. Posuňte zariadenie bližšie k soundbaru alebo odstráňte prekážky medzi zariadením a soundbarom.

Názov tejto jednotky Bluetooth nemôžem nájsť v mojom zariadení Bluetooth.

- Skontrolujte, či je v zariadení Bluetooth funkcia Bluetooth aktivovaná.
- Znova spárujte jednotku so zariadením Bluetooth.

Dialkový ovládač nefunguje

- Skôr ako stlačíte akékoľvek tlačidlo ovládania prehrávania, najprv vyberte správny zdroj.
- Zmenšite vzdialenosť medzi diaľkovým ovládačom a jednotkou.
- Batériu vložte so správnou polaritou (+/-) podľa znázornenia.
- Vymeňte batériu.
- Namierte diaľkový ovládač priamo na snímač na prednej strane jednotky.

Basový reproduktor je nečinný alebo sa indikátor basového reproduktora nerozsvietil

- Odpojte napájací kábel zo sieťovej zásuvky a po 3 minútach ho znova zapojte, aby ste basový reproduktor resetoval.

7. Ochranné známky



Adoptované ochranné známky HDMI a HDMI High-Definition Multimedia Interface, odlišenie značky HDMI a logá HDMI sú ochrannými známkami alebo registrovanými ochrannými známkami spoločnosti HDMI Licensing Administrator, Inc. v Spojených štátoch a iných krajinách.



Dolby, Dolby Audio a symbol dvojitého D sú registrované ochranné známky spoločnosti Dolby Laboratories Licensing Corporation.

Vyrobené na základe licencie od spoločnosti Dolby Laboratories.



Slovné označenie a logá Bluetooth® sú registrované ochranné známky spoločnosti Bluetooth SIG, Inc. a akékoľvek použitie týchto značiek spoločnosťou MMD Hong Kong Holding Limited je na základe licencie. Ostatné ochranné známky a obchodné názvy sú ochranné známky príslušných vlastníkov.



Informácie o patentoch spoločnosti DTS nájdete na adrese <http://patents.dts.com>. Vyrobené na základe licencie od spoločnosti DTS, Inc. Alebo DTS Licensing Limited. DTS, Digital Surround, Virtual:X a logo DTS sú registrované ochranné známky alebo ochranné známky spoločnosti DTS, Inc. v Spojených štátoch amerických a iných krajinách. © 2021 DTS, Inc. VŠETKY PRÁVA VYHRADENÉ.



Špecifikácie podliehajú zmenám bez predchádzajúceho upozornenia.
Najnovšie aktualizácie a dokumenty nájdete na stránke www.philips.com/support.

Názov Philips a logo spoločnosti Philips sú registrované obchodné značky spoločnosti Koninklijke Philips N.V. a používajú sa na základe licencie.

Tento produkt bol vyrobený spoločnosťou MMD Hong Kong Holding Limited alebo jednou z jej pridružených spoločností a spoločnosť MMD Hong Kong Holding Limited je vo vzťahu k tomuto produktu ručiteľom.

