

PHILIPS

Zvočniški
modul

Serijska 5000

Uporabniški priročnik

TAB5109

Registrirajte izdelek in pridobite podporo na
www.philips.com/support

Kazalo

1 Pomembna varnostna navodila	3	5 Specifikacije izdelka	18
Varnost	3		
Skrb za izdelek	5		
Skrb za okolje	5	6 Odpravljanje težav	19
Izjava o skladnosti	5		
Pomoč in podpora	5	7 Blagovne znamke	21
2 Vaš zvočniški modul	6		
Vsebina škatle	6		
Zvočniški modul	6		
Priključki	7		
Daljinski upravljalnik	8		
Priprava daljinskega upravljalnika	8		
Postavitev	9		
Stenska namestitvev	10		
3 Povezovanje	11		
Priključitev na vhod			
HDMI ARC	11		
Priključitev na optični izhod	12		
Priključitev na avdio vhod	12		
Priključitev na napajanje	12		
4 Uporaba zvočniškega modula	13		
Prenos aplikacije	13		
Vklop in izklop	13		
Izbira načinov	14		
Nastavitev glasnosti	14		
Prilagajanje nivoja nizkih/visokih tonov	14		
Izbira učinka izenačevalnika (EQ)	14		
Indikator vklopa/izklopa za zaslon z LED-sijalkami	15		
DTS Virtual X	15		
Samodejna izravnava glasnosti	15		
Predvajanje z naprav Bluetooth	16		
Poslušanje zunanje naprave	17		
Predvajanje zvoka prek naprave USB	17		
Ponastavitev na tovarniške vrednosti	18		

1 Pomembna varnostna navodila

Pred uporabo izdelka preberite navodila. Če zaradi neupoštevanja teh navodil pride do poškodbe, garancija za izdelek ne velja.

Varnost

Poznavanje varnostnih simbolov

Informacije o označbi so navedene na spodnji ali hrbtni strani izdelka.

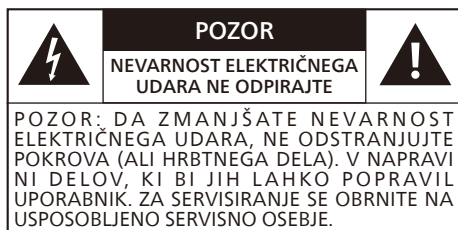

To je aparat razreda II z dvojno izolacijo in brez zaščitne ozemljitve.



Napetost izmeničnega toka

Simbol označuje napetost enosmernega toka.



Sledite navodilom v uporabniškem priročniku.



OPOZORILO!

Opozorilo: Nevarnost električnega udara!



Oznaka s klicajem uporabnika opozarja na pomembna navodila za uporabo.

Nevarnost električnega udara ali požara

- Pred priključitvijo ali spreminjanjem priključitve zagotovite, da so vse naprave izklopljene iz električnega omrežja.
- Izdelka in dodatne opreme ne izpostavljajte dežju ali vodi. V bližino izdelka ne postavljajte posod z vodo, kot so vaze. Če se tekočina razlije po izdelku, ga nemudoma odklopite iz električnega omrežja. Pred ponovno uporabo naj izdelek pregleda služba za pomoč uporabnikom.
- Izdelka in dodatne opreme ne postavljajte v bližino odprtega ognja ali drugih virov toplote, vključno z neposredno sončno svetlobo.
- V prezračevalne reže ali druge odprtine izdelka ne potiskajte predmetov.
- Kjer se omrežni vtiči ali spojnik aparata uporablja kot izklopna naprava, mora le-ta biti preprosto dostopen za uporabo.
- Baterije (baterijskega paketa ali nameščenih baterij) ne izpostavljajte vročini, na primer sončni svetlobi, ognju itd.
- Pred nevihto izdelek izklopite iz električnega omrežja.
- Ko želite napajalni kabel izključiti iz vtičnice, vedno povlecite za vtičak in ne za kabel.
- Izdelek je namenjen uporabi v tropskem in/ali zmernem podnebju.

Nevarnost kratkega stika ali požara

- Identifikacija izdelka in specifikacije električnega napajanja so navedene na hrbtni ali spodnji strani naprave.
- Pred priključitvijo izdelka v električno vtičnico se prepričajte, da električna napetost v vašem domu ustreza električni napetosti, navedeni na hrbtni ali spodnji strani izdelka. Če se napetosti ne ujemata, izdelka ne smete priključiti v električno vtičnico.

Nevarnost telesne poškodbe ali poškodovanja izdelka

- Pri stenski namestitvi mora biti izdelek varno pritrjen na steno skladno z navodili za namestitev. Uporabite samo priloženi stenski nosilec (če je na voljo). Nepravilno izvedena stenska namestitev lahko povzroči nesrečo, telesne poškodbe ali materialno škodo. V primeru vprašanj se obrnite na center za pomoč uporabnikom v svoji državi.
- Izdelka ali drugih predmetov ne postavljajte na napajalne kable ali drugo električno opremo.
- Če ste izdelek prevažali pri temperaturi pod 5 °C, ga vzemite iz embalaže, in pred priključitvijo napajanja počakajte, da temperatura izdelka doseže sobno temperaturo.
- Deli izdelka so lahko izdelani iz stekla. Z njimi ravnajte pazljivo, da preprečite telesne poškodbe ali škodo.

Nevarnost pregrevanja

- Izdelka ne nameščajte v utesnjen prostor. Okrog izdelka pustite vsaj deset centimetrov prostora za prezračevanje. Poskrbite, da zavese ali drugi predmeti ne prekrivajo prezračevalnih rež aparata.

POZOR, uporaba baterij

- **POZOR:** Če baterij ne zamenjate ustrezno, obstaja nevarnost eksplozije. Zamenjajte samo z isto ali enakovredno vrsto baterij.
- Baterije odstranite, če so izpraznjene ali če daljinskega upravljalnika ne boste uporabljali dlje časa.
- Baterije vsebujejo kemične snovi, zato jih je treba reciklirati ali odstraniti v skladu z državnimi in lokalnimi smernicami.

- Vse baterije pravilno vstavite; pola + in - morata biti v smeri, označeni na aparatu.
- Ne mešajte starih in novih baterij.
- NE mešajte alkalnih, standardnih (cink-ogljikovih) ali akumulatorskih (Ni-Cd, Ni-MH itd.) baterij.
- Baterije (baterij ali baterijskega paketa) ne izpostavljajte vročini, na primer sončni svetlobi, ognju.
- Baterij ne odstranjujte z odlaganjem v ogenj ali vročo pečico oz. mehanskim drobljenjem ali rezanjem baterije.
- Preprečite izpostavljanje baterije izredno nizkemu zračnemu tlaku.



Opomba

- Nalepka s tehničnimi podatki je prilepljena na spodnjo ali hrbtno stran opreme.

Skrb za izdelek

Za čiščenje izdelka uporabljajte samo krpo iz mikrovlaken.

Skrb za okolje

Odstranjevanje starega izdelka in baterije



Izdelek je zasnovan in izdelan iz visokokakovostnih materialov in sestavnih delov, ki jih je mogoče reciklirati in znova uporabiti.



Ta simbol na izdelku pomeni, da zanj velja evropska direktiva 2012/19/EU.



Ta simbol pomeni, da izdelek vsebuje baterije, za katere velja evropska direktiva 2013/56/EU, ki določa, da jih ni dovoljeno odlagati skupaj z običajnimi gospodinjskimi odpadki.

Poizvedite, kako je na vašem območju organizirano ločeno zbiranje odpadnih električnih in elektronskih izdelkov in baterij. Upoštevajte lokalne predpise ter izdelka in baterij ne odlagajte z običajnimi gospodinjskimi odpadki. Pravilno odlaganje starih izdelkov in baterij pomaga preprečevati morebitne negativne posledice za okolje in zdravje ljudi.

Odstranjevanje baterij za enkratno uporabo

Navodila za odstranjevanje baterij za enkratno uporabo si oglejte v razdelku za namestitvev baterij.

Izjava o skladnosti

Izdelek je v skladu z zahtevami Evropske skupnosti glede radijskih motenj.

Družba TP Vision Europe B.V. izjavlja, da je izdelek v skladu z bistvenimi zahtevami in drugimi ustreznimi določili direktive 2014/53/EU (RED) in predpisi Združenega kraljestva v zvezi z radijsko opremo SI 2017 št. 1206. Izjava o skladnosti je na voljo na spletnem mestu www.philips.com/support.

Pomoč in podpora

Obsežnejšo spletno podporo lahko najdete na povezavi www.philips.com/support, kjer lahko:

- prenesete uporabniški priročnik in vodnik za hiter začetek;
- predvajate videovadnice (na voljo samo za določene modele);
- najdete odgovore na pogosto zastavljena vprašanja (FAQ);
- pošljete vprašanje našemu podjetju;
- klepetate s predstavnikom Philipsove podpore.

Sledite navodilom na spletnem mestu, da izberete jezik in nato vnesite številko modela.

Lahko pa se obrnete na center za pomoč uporabnikom v svoji državi. Preden se obrnete na pomoč, si zapišite številko modela in serijsko številko izdelka. Te podatke najdete na hrbtni ali spodnji strani izdelka.

2 Vaš zvočniški modul

Čestitamo vam za nakup in dobrodošli pri Philipsu! Da bi v celoti izkoristili vse prednosti Philipsove podpore, zvočniški modul registrirajte na www.philips.com/support.

Vsebina škatle

Preverite sestavne dele paketa:

- Zvočniški modul x 1
- Daljinski upravljalnik x 1
(Baterije AAA x 2)
- Napajalni kabel * x 1
- Oprema za namestitev na steno x 1
- Vodnik za hitri začetek /
Garancijska kartica / Varnostni list x 1

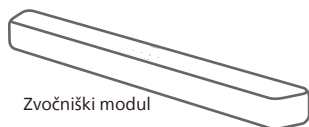

Zvočniški modul



Oprema za namestitev na steno
(nosilec x 2 / vijaki nosilca x 4
zidni vložek x 4)

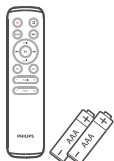

Daljinski upravljalnik
(Baterije AAA x 2)



Vodnik za hiter začetek
Garancijska kartica/
varnostni list

TAB5109/10		TAB5109/98	
TAB5109/67	TAB5109/61	TAB5109/96	TAB5109/77

- Količina napajalnih kablov in vrsta vtiča se razlikuje glede na regijo.
- Slike, ponazoritve in risbe v tem uporabniškem priročniku so samo za pomoč, videz dejanskega izdelka se lahko razlikuje.

Zvočniški modul

To poglavje vsebuje pregled zvočniškega modula.

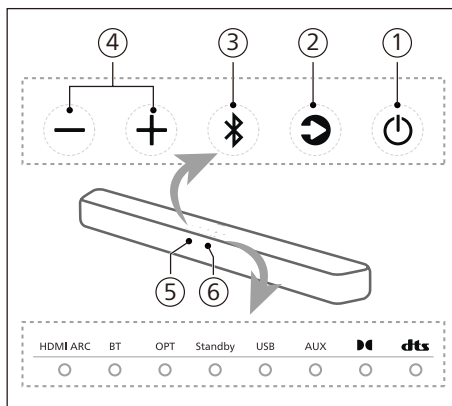

1 (Vklop stanja pripravljenosti)

- Vklop zvočniškega modula ali preklop v stanje pripravljenosti.
- Pridržite 8 sekund v stanju vklopa, da omogočite ali onemogočite način samodejnega stanja pripravljenosti (15 minut v načinu samodejnega stanja pripravljenosti).

② Gumb (Vir)

Izbira vhodnega vira za zvočniški modul.

③ Gumb (Bluetooth)



- Pritisnite za izbiro načina Bluetooth.
- Pridržite 3 sekunde, da odprete način seznanjanja Bluetooth.
- Pridržite 8 sekund, da prekinete povezavo vseh naprav in počistite seznam zgodovine povezav Bluetooth, nato pa odprete način seznanjanja.

④ Gumb (Glasnost)

Zvišanje ali zmanjšanje glasnosti.

⑤ Senzor za daljinski upravljalnik

⑥ LED-indikator zvočniškega modula

Stanje indikatorja LED	Stanje	Stanje
	Sveti belo	Način HDMI ARC
BT	Sveti modro Sveti belo	Način Bluetooth (klasični) Način Bluetooth (LE Audio)
OPT	Sveti belo	Optični način
Standby	Sveti rdeče	Stanje pripravljenosti
USB	Sveti belo	Način USB
AUX	Sveti belo	Način AUX
	Sveti belo	Dolby Audio
	Sveti belo	DTS Audio

Priključki

To poglavje vsebuje pregled priključkov, ki so na voljo za zvočniški modul.

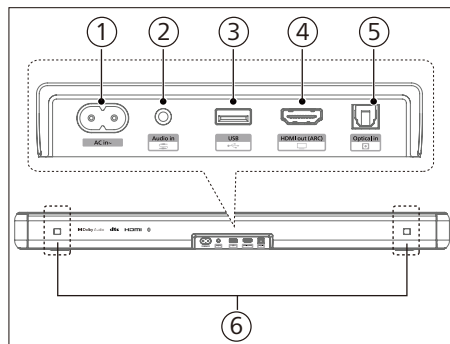

① Vtičnica za vhod AC in ~
Priključitev na napajanje.

② Audio in (Zvočni vhod)
Zvočni vhod iz, na primer, predvajalnika MP3 (3,5 mm vtikač).

③ USB

- Priključitev na pomnilniško napravo USB za predvajanje zvočne vsebine.
- Nadgradnja programske opreme tega izdelka.

④ HDMI ARC
Vrata podpirajo funkcijo HDMI ARC pri priključitvi na vhod HDMI (ARC) na televizorju.

⑤ Optični in (Optični vhod)
Priključitev na optični zvočni izhod na televizorju ali digitalni napravi.

⑥ Reža za stenski nosilec

Daljinski upravljalnik

To poglavje vsebuje pregled daljinskega upravljalnika.

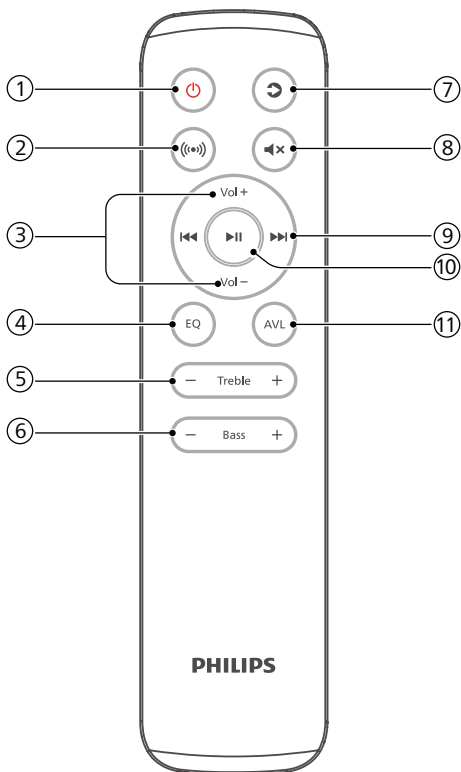

1 ⏻ (Vkllop stanja pripravljenosti)

- Vkllop zvočniškega modula ali prekllop v stanje pripravljenosti.
- Pridržite 8 sekund v stanju vklopa, da omogočite ali onemogočite način samodejnega stanja pripravljenosti (15 minut v načinu samodejnega stanja pripravljenosti).

2 ⦿ (Prostorski zvok)

Vkllop/izkllop virtualizatorja.

3 Vol + / Vol - (Zvišanje/znižanje glasnosti zvočniškega modula)

Zvišanje ali znižanje glasnosti zvočniškega modula.

4 EQ (Izenačevalnik)

- Izbira učinka izenačevalnika (EQ).
- Pritisnite in pridržite 3 sekunde za vklop/izkllop okrepitve govora.

5 Treble +/- (Visoki toni +/-)

Prilagajanje nastavitve visokih tonov.

6 Bass +/- (Nizki toni +/-) (glasnost nizkotonca)

Prilagajanje glasnosti nizkotonca.

7 ⏪ (Vir)

Pritisnite, da izberete vhodni vir za zvočniški modul.

8 ⏭ (Nemo)

Izklop ali vklop zvoka.

9 ⏮ / ⏭ (Prejšnji/naslednji)

Preskok na prejšnjo ali naslednjo skladbo v načinu USB/Bluetooth.

10 ⏩ (Predvajanje/premor)

Začetek, premor ali nadaljevanje predvajanja v načinu USB/Bluetooth.

11 AVX (Samodejno uravnavanje glasnosti)

Vkllop/izkllop samodejnega uravnavanja glasnosti in nočni način.

Priprava daljinskega upravljalnika

- Priložen daljinski upravljalnik omogoča oddaljeno upravljanje enote.
- Četudi daljinski upravljalnik uporabljate v območju delovanja 6 m (19,7 čevlja), upravljanje z daljinskim upravljalnikom morda ne bo mogoče, če so med enoto in daljinskim upravljalnikom kakšne ovire.

- Če daljinski upravljalnik uporabljate v bližini drugih izdelkov, ki ustvarjajo infrardeče žarke, ali če v bližini enote uporabljate druge naprave za daljinsko upravljanje z infrardečimi žarki, lahko pride do nepravilnega delovanja. Prav tako lahko pride do nepravilnega delovanja drugih izdelkov.

Zamenjava baterij daljinskega upravljalnika

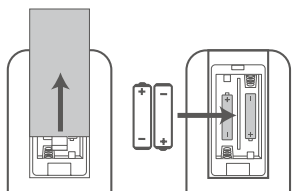

- 1 Pritisnite in potisnite hrbtni pokrov, da odprete prostor za baterije na daljinskem upravljalniku.
- 2 Vstavite dve bateriji tipa AAA (priloženo). Oznaki (+) in (-) na baterijah se morata ujemati z oznakama (+) in (-) na prostoru za baterije.
- 3 Zaprite pokrov prostora za baterije.

Previdnostni ukrepi pri uporabi baterij

- Prepričajte se, da so baterije vstavljene v pravilni pozitivni »⊕« in negativni »⊖« smeri.
- Uporabljajte baterije iste vrste. Sočasno ne uporabljajte različnih vrst baterij.
- Uporabite lahko akumulatorske baterije ali baterije za enkratno uporabo. Upoštevajte previdnostne ukrepe na njihovih nalepkah.
- Pri odstranjevanju pokrova za baterije in baterije pazite na nohte.

- Daljinski upravljalnik zaščitite pred padci.
- Daljinski upravljalnik zaščitite pred udarci.
- Daljinski upravljalnik zaščitite pred razlitjem vode ali katere koli druge tekočine.
- Daljinskega upravljalnika ne polagajte na mokre predmete.
- Daljinskega upravljalnika ne postavljajte na neposredno sončno svetlobo ali v bližino virov prekomerne vročine.
- Pri dolgotrajni neuporabi daljinskega upravljalnika odstranite baterijo, saj lahko pride do korozije ali razlitja baterije, kar lahko povzroči telesne poškodbe in/ali poškodbe lastnine in/ali požar.
- Uporabljajte samo navedene baterije.
- Ne mešajte novih in starih baterij.
- Baterije ne polnite, če niste prepričani, da je namenjena ponovnemu polnjenju.

Postavitev

Nizkotonski zvočnik postavite vsaj 1 meter (3 čevlje) stran od zvočniškega modula in 10 centimetrov od stene.

Za najboljše rezultate nizkotonski zvočnik namestite, kot je prikazano spodaj.

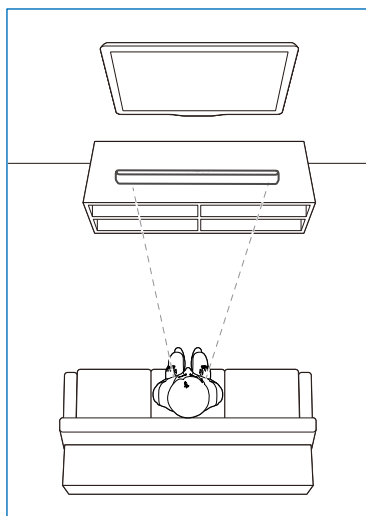

Stenska namestitev

Opomba

- Nepravilno izvedena stenska namestitev lahko povzroči nesrečo, telesne poškodbe ali materialno škodo. V primeru vprašanj se obrnite na center za pomoč uporabnikom v svoji državi.
- Pred namestitvijo na steno se prepričajte, da stena lahko vzdrži težo zvočniškega modula.
- Pred namestitvijo na steno vam ni treba odstraniti gumijastih nožic na dnu zvočniškega modula, saj jih v nasprotnem primeru ni mogoče ponovno pritrditi.
- Uporabite vijake ustrezne dolžine in premera glede na vrsto stenske namestitve.
- Preverite, ali so vrata USB na hrbtni strani zvočniškega modula povezana z napravo USB. Če ugotovite, da priključena naprava USB vpliva na stenski nosilec, morate uporabiti drugo napravo USB ustreznih velikosti.

Dolžina/premer vijaka Priporočena višina namestitve na steno

Priporočamo, da pred stensko namestitvijo zvočniškega modula namestite televizor. Po namestitvi televizorja namestite zvočniški modul na steno v razdalji 50 mm/2,0 palca od spodnjega dela televizorja.

! OPOZORILO!

- Da preprečite poškodbe, mora biti ta naprava varno pritrjena na tla/steno v skladu z navodili za namestitev.
- Priporočena višina stenske namestitve: $\leq 1,5$ metra.

- 1 V steno izvrtajte 4 vzporedne luknje (posamezno premera 3–8 mm glede na vrsto stene).
 - ↳ Razdalja med luknjami je: 616 mm/24,25 palcev
 - ↳ Za pomoč pri določanju položaja lukenj na steni lahko uporabite priloženo predlogo za stensko namestitev.
- 2 Stenske nosilce na steni privijte z vijaki (priloženo) in izvijačem (ni priloženo). Prepričajte se, da so varno nameščeni.
- 3 Enoto dvignite na stenski nosilec in jo vstavite na ustrezno mesto.

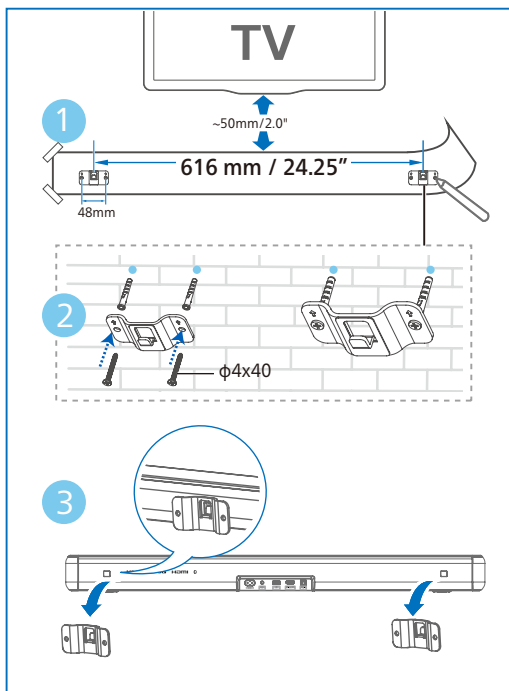

3 Povezovanje

To poglavje vam pomaga pri povezovanju zvočniškega modula s televizorjem in drugimi napravami ter pri namestitvi modula.

Opomba

- Identifikacija izdelka in specifikacije električnega napajanja so navedene na hrbtni ali spodnji strani naprave.
- Pred priključitvijo ali spreminjanjem priključitve zagotovite, da so vse naprave izklopljene iz električnega omrežja.

Priključitev na vhod HDMI ARC

HDMI ARC (zvočni povratni kanal)

Vaš zvočniški modul podpira HDMI s funkcijo ARC (zvočni povratni kanal). Če je vaš televizor združljiv s HDMI ARC, lahko zvok televizorja poslušate prek zvočniškega modula s samo enim kablom HDMI.

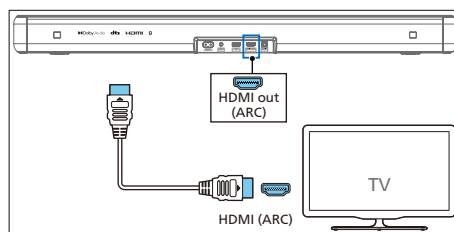

- 1 Na televizorju vklopite delovanje HDMI CEC. Za več podrobnosti si oglejte uporabniški priročnik za televizor.
 - Priključek **HDMI ARC** na televizorju je morda drugače označen. Za več podrobnosti si oglejte uporabniški priročnik za televizor.

- 2 S hitrim kablom HDMI povežite priključek **HDMI ARC** na zvočniškem modulu s priključkom **HDMI ARC** na televizorju.

Opomba

- Televizor mora podpirati funkciji HDMI-CEC in ARC. Funkciji HDMI-CEC in ARC morata biti nastavljeni na vklop.
- Način nastavitve za HDMI-CEC in ARC se lahko razlikuje glede na televizor. Podrobnosti o funkciji ARC si oglejte v uporabniškem priročniku televizorja.
- Uporabiti morate kable HDMI, ki podpirajo funkcijo ARC.

Priključitev na optični izhod

- 1 Z optičnim kablom povežite priključek **Optical in (Optični vhod)** na zvočniškem modulu s priključkom **Optical out (Optični izhod)** na televizorju ali drugi napravi.

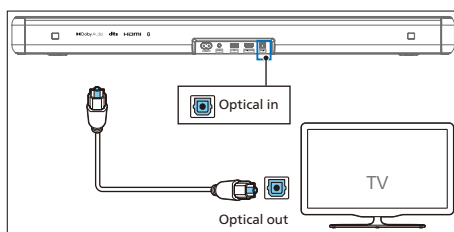

- Digitalni optični priključek je lahko označen kot **Spdif in** ali **Spdif out**.

Priključitev na avdio vhod

Uporabite 3,5-milimetrski zvočni kabel

- S 3,5 do 3,5-mm zvočnim kablom povežite vtičnico za slušalke na televizorju z vtičnico **Audio in (Avdio vhod)** na zvočniškem modulu.

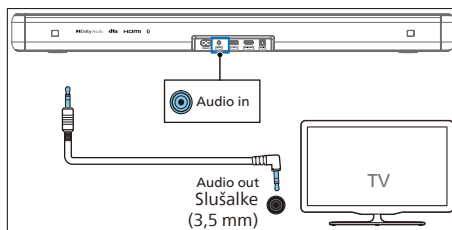

Uporabite 3,5-milimetrski zvočni kabel RCA

- S 3,5-mm zvočnim kablom RCA povežite vtičnice za avdio izhod televizorja z vtičnico **Audio in (Avdio vhod)** na zvočniškem modulu.

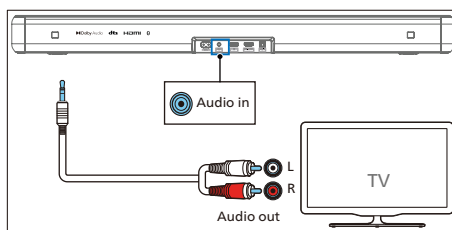

Priključitev na napajanje

- Preden priključite napajalni kabel AC, se prepričajte, da ste izvedli vse ostale povezave.
- Nevarnost poškodbe izdelka! Poskrbite, da napajalna napetost ustreza napetosti, ki je natisnjena na hrbtni ali spodnji strani enote.

- 1 Napajalni kabel priključite v vtičnico **AC~** na zvočniškem modulu in nato v omrežno vtičnico.

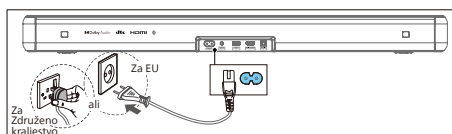

Opomba

- Količina napajalnih kablov in vrsta vtiča se razlikuje glede na regijo.

4 Uporaba zvočniškega modula

To poglavje vam bo v pomoč pri uporabi zvočniškega modula za predvajanje zvoka iz povezanih naprav.

Pred uporabo

- Izvedite vse potrebne priključitve, ki so opisane v vodniku za hiter začetek in uporabniškem priročniku.
- Zvočniški modul preklopite na ustrezni vir za druge naprave.

Prenos aplikacije

Skenirajte kodo QR ali pa v trgovini Apple App Store ali Google Play poiščite »Philips Entertainment«, da prenesete in namestite aplikacijo.



Philips Entertainment 

Z aplikacijo Philips Entertainment lahko nastavite raven glasnosti, slog zvoka (EQ), izboljšavo dialoga, prostorski zvok, samodejno izravnavo glasnosti, sinhron. AV, LED-luč, izbiro vira in še več.

Vklop in izklop

- Ko zvočniški modul prvič priključite v električno vtičnico, je enota v stanju pripravljenosti.
- Na daljinskem upravljalniku ali zvočniški enoti pritisnite gumb ψ za izbiro možnosti **ON (Vklop)** ali **OFF (Izklop)**.
- Če želite zvočniški modul popolnoma izklopiti, izključite omrežni vtič iz omrežne vtičnice.

Samodejno stanje pripravljenosti

- Zvočniški modul se po približno 15 minutah samodejno preklopi v stanje pripravljenosti, če televizor ali zunanji zvočniški modul ni povezan (ali pri premoru predvajanja prek funkcije USB, BT) ali je izklopljen.
- Pridržite gumb ψ 8 sekund v stanju vklopa, da omogočite ali onemogočite način samodejnega stanja pripravljenosti (način samodejnega stanja pripravljenosti po 15 minutah).

Opomba

- V načinu HDMI (ARC) se preklopi v stanje pripravljenosti pri povezanosti v omrežje po približno 15 minutah, če ni predvajanja zvoka.
- V načinu AUX, USB, Bluetooth in optičnem načinu enota samodejno preklopi v stanje pripravljenosti po približno 15 minutah, če ni predvajanja zvoka.

Izbira načinov

Na zvočniškem modulu ali daljinskem upravljalniku večkrat pritisnite gumb  (Vir), da izberete način **HDMI ARC**, **BT BT** (LE Audio), **OPT**, **USB**, **AUX**.



- ↳ Preklopite vir predvajanja in sprednji indikator ustrezno zasveti.

Nastavitev glasnosti

Prilagodite glasnost za Zvočniški modul

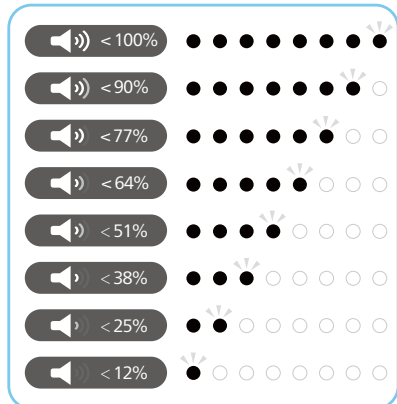









- Pritisnite gumb **Vol+/Vol-** (Glasnost) za zvišanje ali znižanje glasnosti.
 - ↳ Pri prilagajanju glasnosti se na indikatorju poveča/zmanjša količina svetlobe. Glede na ustrezen prikaz/utripanje lučke (slika) določite trenutno raven glasnosti.



- Za izklop zvoka pritisnite gumb  (Nemo).
- Za ponovni vklop zvoka znova pritisnite gumb  (Nemo) ali **Vol+/Vol-** (Glasnost).

Prilagajanje nivoja nizkih/visokih tonov

- Pritisnite gumb **Bass +/-** za spremembo nizkih frekvenc (nizkih tonov).
- Pritisnite gumb **Treble +/-** za spremembo visokih frekvenc (visokih tonov).

Nizki/ visoki toni	Stanje indikatorja LED
+5	
+4	
+3	
+2	
+1	
0	
-1	
-2	
-3	
-4	
-5	

Izbira učinka izenačevalnika (EQ)

Izberite vnaprej določene načine zvoka, ki ustrezajo vašim videoposnetkom ali glasbi.

- 1 Na daljinskem upravljalniku pritisnite gumb **EQ** za izbiro zelenih prednastavljenih učinkov izenačevalnika.
- 2 Za preklop med načini pritisnite gumb **EQ**.
 - ↳ LED-sijalke zasvetijo za 3 sekunde za prikaz trenutnega načina izenačevalnika glede na opredelitev načina izenačevalnika.

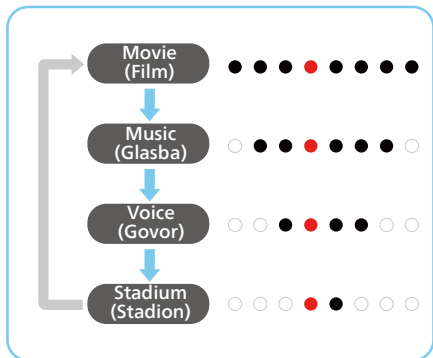

Indikator vklopa/izklopa za zaslon z LED-sijalkami

Pritisnite in za 5 sekund pridržite gumb (Nemo) na daljinskem upravljalniku za omogočanje/onemogočanje zaslona z LED-sijalkami.

- ↳ **OFF (Izklop):** Ko pritisnete kateri koli gumb, se svetlost LED-sijalk povrne v običajno stanje. LED-sijalke se bodo po 10 sekundah v stanju mirovanja samodejno izklopile.
- ↳ **ON (Vklop):** Svetlost LED-sijalk se ne ugasne samodejno.

Nasveti

- V stanju pripravljenosti se indikator LED za stanje pripravljenosti vklopi ne glede na nastavev za izklop zaslona z LED-sijalkami.

DTS Virtual X

Tehnologija **DTS Virtual:X** omogoča uživanje v večdimenzionalnem zvoku ne glede na velikost prostora, postavitev ali konfiguracijo zvočnikov.

Tehnologija **DTS Virtual:X** ima obdelavo virtualne višine in virtualno prostorsko obdelavo, v lasti podjetja DTS, ki zagotavlja pristno doživetje zvoka iz vseh vrst vhodnih virov in konfiguracij zvočnikov.

- 1 Na daljinskem upravljalniku pritisnite gumb za omogočanje/onemogočanje virtualizacije.

Stanje Stanje indikatorja LED

ON	() (dve osrednji LED-sijalki se širita v desno/levo)
OFF	() (leva/desna LED-sijalka se pomika proti sredini)

- **ON (Vklop):** Ta način uporablja DTS Virtual:X z obdelavo virtualne višine in virtualno prostorsko obdelavo za vzpostavitev tridimenzionalnega zvočnega polja, ko navzgor usmerjeni zvočniki niso uporabljeni.
- **OFF (Izklop):** Brez uporabe »DTS Virtual:X«.

Samodejna izravnava glasnosti

Združite funkcijo samodejne glasnosti in nočni način.

Pritisnite gumb **AVL (Samodejna izravnava glasnosti)** za izbiro možnosti **ON (Vklop)/OFF (Izklop)** ali nočnega načina.

Stanje Stanje indikatorja LED



OFF	
ON	
NIGHT	



- **OFF (Izklop):** Brez uporabe možnosti »Samodejna glasnost«.

- **ON (Vklop):** Odzivanje v realnem času na različne vire in vrste vsebine za ohranjanje enakomerne glasnosti.
- **NIGHT (Nočni način):** Ohranjanje enakomerne glasnosti vseh virov in vrst vsebin ter okrepljen glas in dialog za lažje poslušanje v tihem okolju poslušanja.



Predvajanje z naprav Bluetooth

Prek povezave Bluetooth povežite zvočniški modul s svojo Bluetooth napravo (kot je iPad, iPhone, iPod Touch, telefon Android ali prenosni računalnik), nato pa lahko prek zvočnikov zvočniškega modula poslušate zvočne datoteke, shranjene na napravi.

- 1 Pritisnite gumb  na zvočniškem modulu ali  (Vir) na daljinskem upravljalniku za izbiro načina BT (Bluetooth).
↳ Indikator BT utripa modro.
- 2 Na napravi Bluetooth vklopite možnost Bluetooth ter poiščite in izberite **Philips TAB5109** za pričetek povezave (za omogočanje povezave Bluetooth glejte uporabniški priročnik naprave Bluetooth).
↳ Med povezavo bo indikator BT utripal modro.
- 3 Počakajte, da iz zvočniškega modula zaslišite glasovni poziv.
↳ Če je povezava uspešno vzpostavljena, bo indikator BT svetil neprekinjeno modro.
- 4 Izberite in predvajajte zvočne datoteke ali glasbo v napravi Bluetooth.
 - Če med predvajanjem prejmete klic, se glasba začasno prekine. Predvajanje se nadaljuje po končanem klicu.

- Če naprava Bluetooth podpira profil AVRCP, lahko na daljinskem upravljalniku pritisnete  / , da preskočite na skladbo, ali pritisnete  za premor/nadaljevanje predvajanja.

Če vaš mobilni telefon podpira LE Audio, lahko izkusite in uživate v tej novi funkciji.

- 1 Pritisnite gumb  na zvočniškem modulu ali  (Vir) na daljinskem upravljalniku za izbiro načina BT (LE Audio).
↳ Indikator BT utripa belo.
- 2 Na napravi LE Audio odprite nastavitve in vklopite Bluetooth (prepričajte se, da je na napravi LE Audio vklopljena funkcija LE Audio) ter poiščite in izberite **Philips TAB5109-LEA** za vzpostavitev povezave.

LED	Stanje	Ime
Modro	BT	Philips TAB5109
Belo	BT (LE Audio)	Philips TAB5109-LEA

Če želite prekiniti povezavo Bluetooth lahko:

- Enoto preklopite na drugi vir.
- Funkcijo onemogočite s svoje naprave Bluetooth. Lahko pa svojo napravo Bluetooth postavite izven največjega obsega delovanja. Po glasovnem pozivu bo naprava Bluetooth prekinila povezavo z enoto.
- Pritisnite in pridržite gumb  na zvočniškem modulu.



Opomba

- V odprtem prostoru brez ovir. Največje območje dosegaja med zvočniško enoto in napravo Bluetooth je približno 10 metrov (30 čevljev).
- Združljivost z vsemi napravami Bluetooth ni zagotovljena.
- Pretakanje glasbe lahko prekinejo ovire med napravo in zvočniškim modulom, kot so stena, kovinsko ohišje nad napravo ali druge naprave v bližini, ki delujejo na isti frekvenci.

Poslušanje zunanje naprave

Prepričajte se, da je zvočniški modul povezan s televizorjem ali zvočno napravo.

- 1 Večkrat pritisnete gumb  (Vir) na zvočniškem modulu ali daljinskem upravljalniku, da izberete način **HDMI ARC, OPT, AUX**.
↳ Indikator na zvočniškem modulu prikazuje, kateri način se trenutno uporablja.
- 2 Upravljanje zvočne naprave neposredno za funkcije predvajanja.
- 3 Pritisnite gumba +/- (Glasnost) za prilagoditev glasnosti na želeno stopnjo.



Opomba

- Če enota v načinu optični/HDMI ARC ne oddaja zvoka, boste morda morali na izvorni napravi aktivirati izhod signala PCM ali Dolby Digital (npr. televizor, predvajalnik DVD ali Blu-ray).



Predvajanje zvoka prek naprave USB

Uživajte v zvoku s pomnilniške naprave USB, kot je predvajalnik MP3 in bliskovni pomnilnik USB itd.

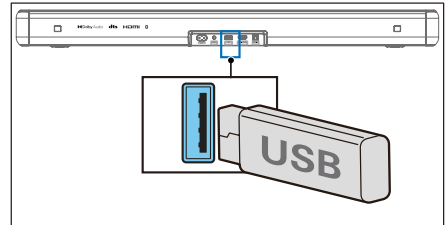
- 1 Vstavite napravo USB.



- 2 Večkrat pritisnete gumb  (Vir) na zvočniškem modulu ali daljinskem upravljalniku, da izberete način USB.
- 3 Med predvajanjem:

Gumb	Dejanje
	Začetek, premor ali nadaljevanje predvajanja
	Preskok na prejšnjo skladbo
	Preskok na naslednjo skladbo



Opomba

- Ta izdelek morda ni združljiv z določenimi vrstami pomnilniških naprav USB.
- Če uporabljate podaljšek USB, zvezdišče USB ali večnamenski bralnik USB, pomnilniška naprava USB morda ne bo prepoznana.
- Med branjem datotek pomnilniške naprave USB ne odstranjujte.
- Sistem lahko podpira naprave USB z največ 128 GB pomnilnika.
- Ta sistem lahko predvaja datoteke MP3/WAV/FLAC.
- Podpira vrata USB: 5 V = 500 mA.

Ponastavitev na tovarniške vrednosti

Ponastavitev naprave na privzete nastavitve.

- Vključite zvočniški modul ter hkrati pritisnite in za 8 sekund pridržite gumba **+** in **-**.
 - ↳ Vse LED-sijalke zasvetijo za 5 sekund, LED-sijalka za stanje pripravljenosti pa rdeče.

Element	Privzete nastavitve
EQ (Izenačevalnik)	Movie (Film)
Master Volume (Glasnost glavne enote)	10
Bass (Nizki toni)	0
Treble (Visoki toni)	0
Surround (Prostorski zvok)	OFF (Izklop)
Auto Volume (Samodejna glasnost)	OFF (Izklop)
Night (Nočni način)	OFF (Izklop)
Source (Vir)	HDMI-ARC
BT pairing info (Informacije o seznanjanju BT)	Clear (Počisti)
AV SYNC (Sinhronizacija AV)	0
DISPLAY (Zaslon)	ON (Vkllop)
Auto Standby (Auto Power Down) (Samodejno stanje pripravljenosti (Samodejni izklop))	ON (Vkllop)
Dialogue enhancement (Okrepitev dialoga)	OFF (Izklop)

5 Specifikacije izdelka

Opomba

- Specifikacije in zasnova se lahko spremenijo brez predhodnega obvestila.

Bluetooth

Profili Bluetooth	A2DP, AVRCP
Različica Bluetooth	V 5.4
Frekvenčni razpon za Bluetooth/moč oddajnika (EIRP)	2402 ~ 2480 MHz < 10 dBm

Ojačevalnik

Skupaj	RMS 60W PRI THD <=10 % Maks. 120W
--------	--------------------------------------

Zvočniški modul

Napajanje	100–240 V~ 50/60 Hz
Poraba energije	20 W
Poraba energije v stanju pripravljenosti	Standardno stanje pripravljenosti < 0,50 W V stanju pripravljenosti pri povezanosti v omrežje < 2,0 W
Frekvenčni odziv	60 Hz–20 KHz
Impedanca zvočnikov	8Ω x 2
Različica neposrednega USB	2.0, polna hitrost
USB	5 V --- 500 mA
Dimenzija (Š x V x G)	766 x 67,3 x 91 mm
Teža	1,93 kg
Delovna temperatura	0 °C–45 °C

Daljinski upravljalnik

Razdalja/kot	6 m/30°
Vrsta baterije	AAA (1,5 V X 2)

Podprti zvočni formati

HDMI ARC	2-kanalni LPCM, 5,1-kanalni LPCM, Dolby Digital, Dolby Digital plus, DTS Digital Surround 5.1
Optični	2-kanalni LPCM, 5,1-kanalni LPCM, Dolby Digital, DTS Digital Surround 5.1
Bluetooth	SBC
USB	MP3/WAV/FLAC

6 Odpravljanje težav



Opozorilo

- Nevarnost električnega udara. Ne odstranjujte ohišja izdelka.

Da zagotovite veljavnost garancije, izdelka nikoli ne poskušajte popravljati sami.

Če imate težave z uporabo tega izdelka, si oglejte naslednje točke, preden se obrnete na servis. Če se težava še vedno pojavlja, se obrnite na podporo na spletnem mestu www.philips.com/support.

Glavna enota

Gumbi na glavni enoti ne delujejo.

- Za nekaj minut izklopite iz napajanja in nato znova priključite.

Ni napajanja

- Prepričajte se, da je kabel za izmenični tok pravilno povezan.
- Zagotovite, da je vtičnica AC napajana.
- Na daljinskem upravljalniku ali zvočniškem modulu pritisnite gumb  za vklop zvočniškega modula.

Zvok

Zvočniki zvočniškega modula ne oddajajo zvoka.

- Zvočni kabel z zvočniškega modula povežite s televizorjem ali drugimi napravami. Vendar pa ločene zvočne povezave ne potrebujete, če:
 - sta zvočniški modul in televizor povezana prek povezave HDMI ARC, ali
 - je naprava povezana na HDMI v priključku na zvočniškem modulu.

- Na daljinskem upravljalniku izberite pravi zvočni vhod.
- Prepričajte se, da zvok na zvočniškem modulu ni izklopljen.
- Če pri uporabi katerega digitalnega vhoda ni zvoka:
 - Izhod televizorja nastavite na PCM ali
 - Priključite neposredno na predvajalnik Blu-ray/druge vire.
 - Nekateri televizorji ne predvajajo digitalnega zvoka.
- Televizor je morda nastavljen na spremenljiv avdio izhod. Preverite, da je nastavev zvočnega izhoda nastavljen na FIKSNO ali STANDARDNO in ne SPREMENLJIVO. Več podrobnosti lahko najdete v uporabniškem priročniku televizorja.
- Če uporabljate Bluetooth, poskrbite, da je glasnost v izvorni napravi zvišana in da zvok naprave ni utišan.

Popačen zvok ali odmev.

- Če prek tega izdelka predvajate zvok iz televizorja, mora biti televizor utišan.

Bluetooth

Naprava se ne more povezati z zvočniškim modulom.

- Naprava ne podpira združljivih profilov, ki so potrebni za zvočniški modul.
- Niste omogočili funkcije Bluetooth v napravi. Oglejte si uporabniški priročnik za več informacij o omogočanju te funkcije.
- Naprava ni pravilno povezana. Pravilno povežite napravo.
- Zvočniški modul je že povezan z drugo napravo Bluetooth. Odklopite priključeno napravo in poskusite znova.

Kakovost predvajanja zvoka iz povezane naprave Bluetooth je slaba.

- Sprejem Bluetooth je slab. Napravo premaknite bližje zvočniškemu modulu ali odstranite oviro med napravo in zvočniškim modulom.

V moji napravi Bluetooth ne najdem imena Bluetooth te naprave.

- Prepričajte se, da je v napravi Bluetooth funkcija Bluetooth vklopljena.
- Ponovno združite enoto z vašo enoto Bluetooth.

Daljinski upravljalnik ne deluje

- Preden pritisnete kateri koli gumb za upravljanje predvajanja, najprej izberite pravi vir.
- Daljinski upravljalnik približajte enoti.
- Baterije vstavite tako, da so poli (+/-) poravnani, kot je navedeno.
- Zamenjajte baterijo.
- Daljinski upravljalnik usmerite neposredno v senzor na sprednji strani enote.

7 Blagovne znamke



Sprejete blagovne znamke HDMI, High-Definition Multimedia Interface, tržna podoba HDMI in logotipi HDMI so blagovne znamke ali registrirane blagovne znamke družbe HDMI Licensing Administrator, Inc. v Združenih državah Amerike in drugih državah.



Dolby, Dolby Audio in simbol dvojnega D so registrirane blagovne znamke podjetja Dolby Laboratories Licensing Corporation.

Izdelano z licenco podjetja Dolby Laboratories.



Besedna oznaka in logotipi Bluetooth® so registrirane blagovne znamke v lasti družbe Bluetooth SIG, Inc., vsak primer njihove uporabe s strani družbe MMD Hong Kong Holding Limited je urejen z licenčnim dogovorom. Druge blagovne znamke in trgovska imena so v lasti njihovih lastnikov.



Patente za DTS si oglejte na spletni strani <http://patents.dts.com>. Izdelano z licenco podjetja DTS, Inc. ali DTS Licensing Limited. DTS, Digital Surround, Virtual:X in logotip DTS so registrirane blagovne znamke ali blagovne znamke podjetja DTS, Inc. v Združenih državah in drugih državah. © 2021 DTS, Inc. VSE PRAVICE SO PRIDRŽANE.



Pridržujemo si pravico do sprememb specifikacij brez predhodnega obvestila.

Najnovejše posodobitve in dokumente si oglejte na spletni strani www.Philips.com/support.

Philips in Philipsov znak štita sta registrirani blagovni znamki družbe Koninklijke Philips N.V. Ter se uporabljata na podlagi licence.

Izdelek je izdelala in je naprodaj pod odgovornostjo družbe MMD Hong Kong Holding Limited ali njena povezana družba, družba MMD Hong Kong Holding Limited tudi jamči za ta izdelek.

